

Hisense

life reimagined

NL (NL) (BE) (LU)

GEDETAILEERDE GEBRUIKSAANWIJZINGEN

VOOR GEBRUIK VAN DE WASMACHINE

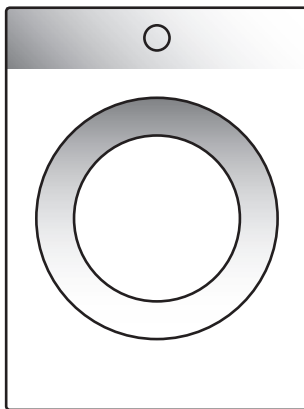

In deze gebruiksaanwijzing komt u symbolen tegen die het volgende betekenen:



INFORMATIE!

Informatie, advies, tip of aanbeveling



WAARSCHUWING!

Waarschuwing – algemeen gevaar



ELEKTRISCHE SCHOK!

Waarschuwing – elektrische schok



HEET OPPERVLAK!

Waarschuwing – gevaar heet oppervlak



BRANDGEVAAR!

Waarschuwing – brandgevaar



Het is belangrijk de gebruiksaanwijzing aandachtig te lezen.

Inhoudsopgave

WAARSCHUWINGEN VOOR DE VEILIGHEID	5
Kinderbeveiliging	9
Gevaar van een heet oppervlak	10
BESCHRIJVING VAN DE WASMACHINE	11
Technische gegevens	12
Bedieningspaneel	13
PLAATSING EN AANSLUITING	15
Verwijdering van de transportbeveiliging	15
Verplaatsing en transport	16
Keuze van de ruimte	16
Instelling van de pootjes van de wasmachine	17
Plaatsing van de wasmachine	18
Aansluiting op watertoevoer	20
Plaatsing van de afvoerslang	22
Aansluiting op het elektriciteitsnet	23
VOOR HET EERSTE GEBRUIK	24
Het apparaat verbinden met de app ConnectLife	25
WASSEN IN STAPPEN (1-7)	28
Stap 1: Neem de labels op het wasgoed in acht	28
Stap 2: Voorbereiding van het wasgoed	29
Inschakeling van de wasmachine	29
Vullen van de wasmachine	30
Stap 3: Keuze van het wasprogramma	31
Programma tabel	32
Tijdoptimalisatie tijdens de voortgang van het programma	35
Wasprogramma's met stoom	35
AirDry-functie	35
De wasmachine op afstand bedienen met de app	36
Stap 4: Keuze instelling	38
Instellingen met behulp van twee knoppen die tegelijkertijd worden ingedrukt	41
Stap 5: Extra functies selecteren	45
Tabel van extra functies	46
Stap 6: Het wasprogramma starten	48
Stap 7: Einde van het wasprogramma	48
ONDERBREKING EN VERANDERING VAN HET PROGRAMMA	49
Handmatige onderbrekingen	49
Persoonlijke instellingen	49
AdaptTech	49
Menu van persoonlijke instellingen	49
Paوزه toets	50
Toevoegen/uitnemen van wasgoed tijdens de werking van de wasmachine	50
Fouten	50
Storing stroomvoorziening	51
Opening van de deur (tijdelijke onderbreking/definitieve beëindiging/verandering van het programma)	51
Weergave van het aantal voltooide wascycli	51

REINIGING EN ONDERHOUD	52
De doseerbak schoonmaken	52
De watertoevoerslang, de behuizing van de doseerbak en het rubber van de pakking reinigen	53
Het pompfilter reinigen	54
De buitenkant van de wasmachine schoonmaken	55
PROBLEMEN OPLOSSEN	56
Wat te doen ...?	56
Fouten- en storingentabel	56
Service	62
AANBEVELINGEN VOOR WASSEN EN ECONOMISCH GEBRUIK UW WASMACHINE	63
PRODUCTINFORMATIEBLAD	65
Standby stand	66
AFDANKEN	67

WAARSCHUWINGEN VOOR DE VEILIGHEID



Lees voor het eerste gebruik van de wasmachine de gebruiksaanwijzing zorgvuldig door.

Gebruik de wasmachine niet, als u voor het gebruik niet eerst de gebruiksaanwijzing heeft gelezen.

De gebruiksaanwijzing van de wasmachine is aangepast aan verschillende types/modellen van wasmachines, daarom kan het gebeuren dat instellingen worden beschreven die uw machine niet bezit.

Niet naleven van de gebruiksaanwijzing of verkeerd gebruik van de wasmachine kan leiden tot beschadiging van het wasgoed, de wasmachine of de gebruiker. Bewaar de gebruiksaanwijzing in de buurt van de wasmachine.

Dit apparaat is bedoeld voor gebruik in het huishouden en soortgelijke toepassingen, zoals:

- personeelskeukens in winkels, kantoren en andere werkomgevingen;
- boerderijen;
- door gasten in hotels, pensions en andere woonomgevingen;
- bed & breakfasts.

De wasmachine is niet bestemd voor gebruikers (ook kinderen) die lichamelijk en geestelijk beperkt zijn en ervaring en kennis missen. Deze personen moeten worden geïnstrueerd over het gebruik van de wasmachine door een persoon die verantwoordelijk is voor hun veiligheid.

 **WAARSCHUWING!**
De wasmachine mag alleen worden gebruikt met het meegeleverde netsnoer.

 **ELEKTRISCHE SCHOK!**
Om gevaar te voorkomen, mag een **beschadigd netsnoer** alleen vervangen worden door de fabrikant, een servicemonteur of een geautoriseerd persoon.

 **WAARSCHUWING!**
De wasmachine mag niet worden aangesloten op het lichtnet via een externe schakelaar, zoals een tijdklok of op een lichtnet dat door de stroomleverancier periodiek wordt in- en uitgeschakeld.

Instructies voor gebruik zijn verkrijgbaar via de klantenservicecentra van Hisense.

Volg de gebruiksaanwijzing voor de juiste plaatsing van de Hisense wasmachine en aansluiting op het water- en elektriciteitsnet (zie het hoofdstuk »PLAATSING EN AANSLUITING«).

Het aansluiten op de waterleiding en op het elektriciteitsnet moet door een deskundig vakman worden uitgevoerd.

Onderhoud en reparaties in verband de veiligheid en prestatie van de machine moeten worden uitgevoerd door erkende deskundigen.

Plaats de wasmachine niet in een ruimte, waar de temperatuur onder de 5°C kan dalen, aangezien bepaalde onderdelen van de wasmachine door bevriezing kunnen beschadigen.

De ventilatieopeningen aan de onderkant van de wasmachine mogen niet worden geblokkeerd door vloerbedekking.

Bij aansluiting van de wasmachine op de waterleiding moeten verplicht de bijgeleverde slang en pakking worden gebruikt. De waterdruk moet tussen 0,05 en 0,8 MPa (0,5–8 bar) liggen.

Voor aansluiting van de wasmachine op de waterleiding moet de nieuwe waterslang worden gebruikt; oude waterslangen mogen niet meer worden gebruikt.

De waterafvoerslang moet aangesloten worden op de afvoer. Het uiteinde van de afvoerslang mag niet reiken tot in het afvoerwater.

Druk de deur voor iedere wasbeurt in zijn slot totdat deze vastklikt. Tijdens de werking van het wasprogramma mag de deur niet worden geopend.

Wij raden aan om voor de eerste wasbeurt mogelijke onzuiverheden uit de trommel van de wasmachine te verwijderen door het gebruik van het programma Cotton 90°C (Katoen 90°C) (zie PROGRAMMA TABEL).

Draai na het wassen de waterkraan dicht en trek de stekker uit het stopcontact.

Gebruik de wasmachine alleen voor het wassen van wasgoed, zoals beschreven in de gebruiksaanwijzing. De machine is niet bedoeld voor chemisch reinigen.

Tijdens het wasprogramma vormen zich geen zilverionen.

Gebruik alleen wasmiddelen voor de machinewas en wasverzorging. De fabrikant is niet verantwoordelijk voor schade of verkleuring van pakkingen en plastic onderdelen als gevolg van onjuist gebruik van bleek- of kleurstoffen.

Gebruik bij verwijdering van kalkaanslag middelen met een aanvullende bescherming tegen roest. Neem de aanwijzingen van de fabrikant in acht! Sluit het ontkalkingsproces af met meervoudig spoelen of met het Drum clean (Zelfreinigend programma) om alle resten van zuur (bijv. azijn, enz.) te verwijderen.

BRANDGEVAAR!

Gebruik geen wasmiddelen die oplosmiddelen bevatten, aangezien dit kan leiden tot het vrijkomen van giftige gassen, schade aan de wasmachine en brand- en explosiegevaar.

Kinderbeveiliging

⚠ WAARSCHUWING!

Laat geen kinderen jonger dan drie jaar in de buurt van het apparaat komen, tenzij ze onder voortdurend toezicht staan.

Laat kinderen niet met de wasdroger spelen.

Houd het wasmiddel en wasverzachter buiten bereik van kinderen.

Schakel de Kinderbeveiliging in. Zie het hoofdstuk »STAP 4: KEUZE INSTELLINGEN/Kinderbeveiliging«.

Overtuig uzelf, voordat u de deur van de wasmachine sluit en het wasprogramma start, ervan dat er zich in de trommel niets anders bevindt dan het wasgoed (een kind kan bijvoorbeeld in de trommel zijn gekropen en van binnenuit de deur hebben dichtgedaan).

De wasmachine is vervaardigd overeenkomstig de voorgeschreven veiligheidsstandaarden.

Deze wasmachine mag worden gebruikt door kinderen van 8 jaar en ouder en door personen met verminderde fysieke, zintuiglijke of mentale vermogens of gebrek aan ervaring en kennis, mits ze onder passend toezicht staan tijdens het gebruik van de wasmachine, als ze zijn voorzien relevante instructies met betrekking tot veilig gebruik van de wasmachine, en of ze de gevaren van oneigenlijk gebruik begrijpen.

Zorg ervoor dat kinderen niet met de wasmachine spelen.

Kinderen mogen de wasmachine niet reinigen of onderhoudstaken uitvoeren aan het apparaat zonder adequaat toezicht.

Gevaar van een heet oppervlak



HEET OPPERVLAK!

Bij hoge temperaturen kan het glas van de deur opwarmen. Zorg ervoor dat u zich niet brandt. Laat kinderen niet in de buurt van het glas van de deur spelen.

BESCHRIJVING VAN DE WASMACHINE

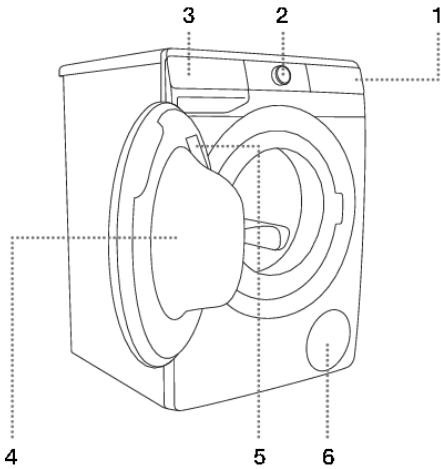

VOORKANT

1. Aanraakbedieningsunit
2. Aan/uit- en programmakeuzeknop
3. Doseerbak
4. Deur
5. Typeplaatje
6. Pompfilter

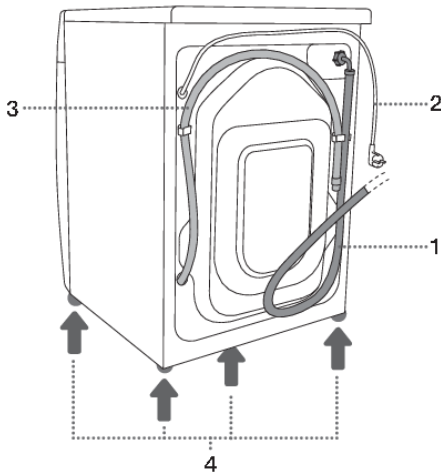

ACHTERKANT

1. Slang watertoevoer
2. Aansluitsnoer
3. Afvoerslang
4. Instelbare pootjes

Technische gegevens

(afhankelijk van het model)

Het typeplaatje met gegevens over de wasmachine bevindt zich aan de binnenzijde van de deur van de wasmachine (zie hoofdstuk »BESCHRIJVING WASMACHINE«).

Maximale vulling	Zie typeplaatje		
Breedte	600 mm	600 mm	600 mm
Hoogte	850 mm	850 mm	850 mm
Diepte wasmachine (a)	465 mm	545 mm	610 mm
Diepte bij gesloten deur	495 mm	577 mm	640 mm
Diepte bij open deur (b)	980 mm	1062 mm	1125 mm
Gewicht wasmachine	X kg (afhankelijk van het model)		
Nominale spanning	Zie typeplaatje		
Aansluitvermogen	Zie typeplaatje		
Aansluiting	Zie typeplaatje		
Waterdruk	Zie typeplaatje		
Stroom	Zie typeplaatje		
Frequentie	Zie typeplaatje		

Nalevingsinformatie

Type radioapparatuur (afhankelijk van het model)	HL3215STG HLW3215-TG HLW3215-TG01
Wi-Fi	
Frequentiebereik	2.4000 GHz - 2.4835 GHz
Maximaal uitgangsvermogen	≤10 dBm/MHz (EIRP) (antenneversterking <10 dBi)
Maximale antenneversterking	Versterking: 0 dBi
Bluetooth	
Frequentiebereik	2.400 GHz - 2.4835 GHz
Drageruitgang	6 dBm (≤ 10 dBm)
Emissietype	F1D

Hisense verklaart dat de hierboven beschreven apparatuur voldoet aan de richtlijn 2014/53/EU.

Typeplaatje

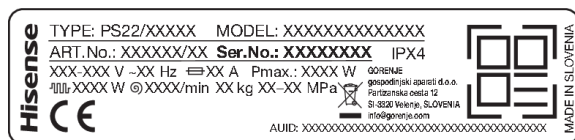

Bedieningspaneel

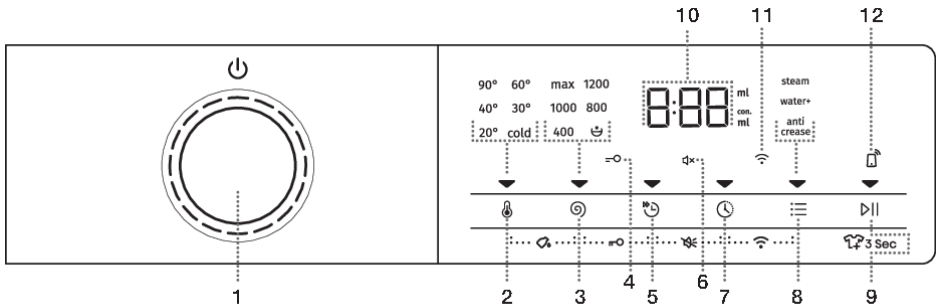

1	<p>Wasmachine AAN/UIT en PROGRAMMAKEUZEKNOP.</p> <p>Draai de programmakeuzeknop naar links of rechts om de wasmachine AAN te zetten. Om de wasmachine UIT TE SCHAKELEN draait u de programmakeuzeknop naar de stand OFF (UIT) ⏻.</p> <p>Om een wasprogramma te SELECTEREN, draait u de knop naar links of rechts. Het signaallampje naast het geselecteerde programma gaat branden.</p>
2	<p>TEMP. 🌡️ (WASTEMPERATUUR)</p> <p>Optie voor het instellen van de wastemperatuur.</p> <p>Wanneer het apparaat is ingeschakeld, licht de ▼-indicator op de knop op.</p>
3	<ul style="list-style-type: none"> • SPIN 🌀 (CENTRIFUGEREN) (CENTRIFUGEERSNELHEID) • 🛑 POMP STOP • POMPEN – geen verlichting <p>Mogelijkheid van instelling van toeren bij centrifugereren.</p> <p>Wanneer het apparaat is ingeschakeld, licht de ▼-indicator op de knop op.</p>
2+3	<p>DOSE ASSIST 📏</p> <p>Informatie over de aanbevolen hoeveelheid poeder en vloeibaar wasmiddel, volgens de geselecteerde instellingen en de hoeveelheid wasgoed in de trommel.</p> <p>Druk 3 seconden op positie 2+3.</p>
4	<p>Oplichten symbool KINDERBEVEILIGING =O</p>
5	<p>QUICKER ⏱️ (SNEL)</p> <p>Optie om een kortere wasprogrammaduur in te stellen.</p> <p>Wanneer het apparaat is ingeschakeld, licht de ▼-indicator op de knop op.</p>
3+5	<p>Kinderslot AAN/UIT</p> <p>Druk 3 seconden op positie 3+5.</p>
6	<p>Verlichting van het GELUID UIT-symbool 🔊</p>
7	<p>DELAY END ⌚ (UITGESTELDE EINDTIJD)</p> <p>Optie voor het instellen van het tijdstip waarop het wasprogramma wordt voltooid.</p> <p>Wanneer het apparaat is ingeschakeld, licht de ▼-indicator op de knop op.</p>
5+7	<p>Geluid AAN/UIT</p> <p>Druk 3 seconden op positie 5+7.</p>

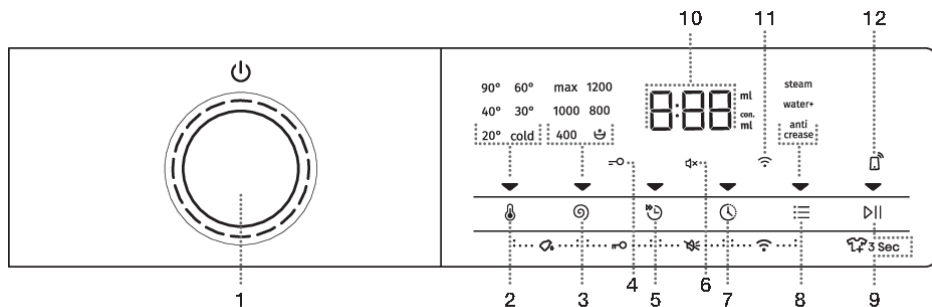

<p>8</p>	<p>OPTIONS :☰ (EXTRA FUNCTIES)</p> <ul style="list-style-type: none"> • STEAM (STOOM) Optie om de functie voor verfrissing van het wasgoed te activeren; • WATER+ (EXTRA WATER) Optie om een hogere watertoevoeging in te stellen; • ANTI CREASE (TEGEN KREUKEN) Optie om de functie voor gevoelig wasgoed te activeren. <p>Wanneer het apparaat is ingeschakeld, licht de ▼-indicator op de knop op.</p>
<p>7+8</p>	<p>MENU Wi-Fi verbinding (CONNECT) Druk 3 seconden op positie 7+8.</p>
<p>9</p>	<p>START/PAUSE TOETS ▷ </p> <p>Deze knop heeft 4 functies:</p> <ul style="list-style-type: none"> • START – het wasprogramma starten (start het programma door kort op de knop te drukken); • PAUSE – het wasprogramma onderbreken (als u nogmaals kort op de knop drukt, kunt u de werking van het apparaat tijdelijk stoppen); • ADD CLOTHES (KLEDING TOEVOEGEN) – kleding toevoegen aan de trommel tijdens het wasprogramma (houd de knop 3 seconden ingedrukt) • PERSOONLIJKE INSTELLINGEN OPSLAAN (houd de toets 5 seconden ingedrukt). <p>Wanneer het apparaat is ingeschakeld, licht de ▼-indicator op de knop op.</p>
<p>10</p>	<p>Het volgende wordt weergegeven op het DISPLAY:</p> <ul style="list-style-type: none"> • beschikbare functies; • resterende tijd tot voltooiing van het programma; • informatie voor de gebruiker.
<p>11</p>	<p>Het symbool CONNECT ☰ (VERBINDING) laten branden Het symbool brandt altijd wanneer REMOTE START (STARTEN OP AFSTAND) is ingeschakeld, ook wanneer het apparaat niet aan staat of in de stand-bymodus staat.</p>
<p>12</p>	<p>Het symbool REMOTE START laten branden ☰ Het symbool brandt altijd wanneer REMOTE START (STARTEN OP AFSTAND) is ingeschakeld, ook wanneer het apparaat niet aan staat of in de stand-bymodus staat.</p>

PLAATSING EN AANSLUITING



INFORMATIE!

Verwijder de hele verpakking. Let er bij de verwijdering van de verpakking op, dat u de wasmachine niet beschadigt met een scherp voorwerp.

Verwijdering van de transportbeveiliging



WAARSCHUWING!

Verwijder voor het eerste gebruik de transportbeveiliging, zodat de wasmachine bij inschakeling niet beschadigd wordt door de blokkering. Men kan in dit geval geen aanspraak doen op de garantie!

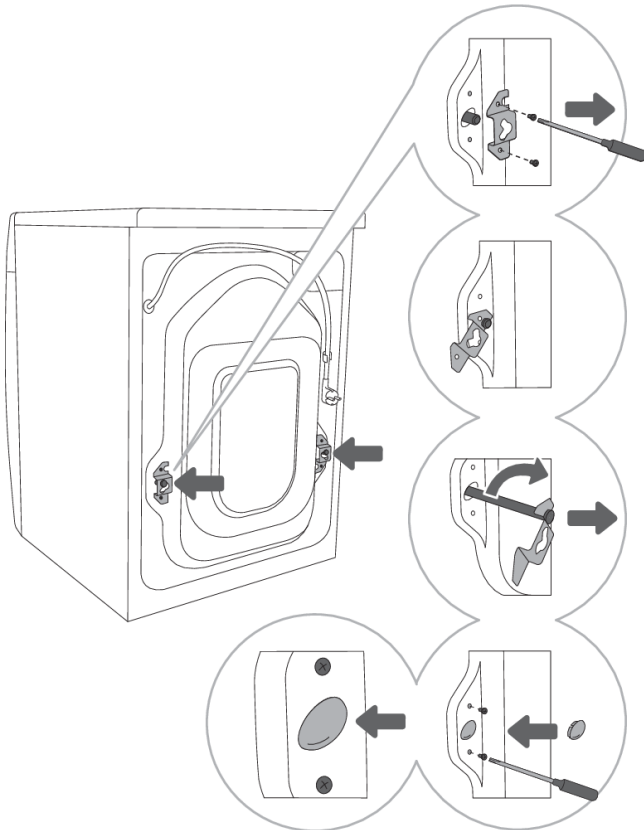

.....
1 Verplaats eventueel de slang en draai de schroeven los aan de achterzijde van de wasmachine. Verwijder de beide consoles.
.....

2 Plaats de consoles in de gleuf op de blokkeerstaaf. Draai de rechter eerst naar de andere kant.
.....

3 Draai met behulp van de consoles de beide blokkeerstaven 90° en trek ze uit.
.....

4 Plaats de plastic dopjes in de openingen van de blokkeerstaven en draai de schroeven weer vast die u onder punt 1 heeft losgedraaid. De plastic doppen worden bijgeleverd in het zakje van de gebruiksaanwijzing voor de wasmachine.

Verplaatsing en transport



INFORMATIE!

Als u de wasmachine wilt vervoeren, moet u eerst de blokkeerstaven inbrengen, als u beschadigingen aan de wasmachine door trillen en schudden tijdens het transport wilt voorkomen (zie hoofdstuk »PLAATSING EN AANSLUITING/Verwijdering van de transportbeveiliging«). Als de en de transportstaven heeft verloren, kunt u nieuwe bestellen bij de fabrikant.

Keuze van de ruimte



INFORMATIE!

De vloer, waarop de wasmachine komt te staan, moet een betonnen onderlaag hebben die droog en schoon is, anders gaat de wasmachine glijden. Reinig ook de onderkant van de pootjes.



INFORMATIE!

De wasmachine moet recht staan op een stabiele en stevige ondergrond.



INFORMATIE!

In het geval dat de wasmachine op een stabiele verhoging wordt geplaatst, moet de wasmachine beveiligd worden tegen kantelen.

Instelling van de pootjes van de wasmachine

Gebruik een waterpas en een sleutel nr. 32 (voor de pootjes) en nr. 17 (voor de bouten). De steeksleutels worden niet meegeleverd.

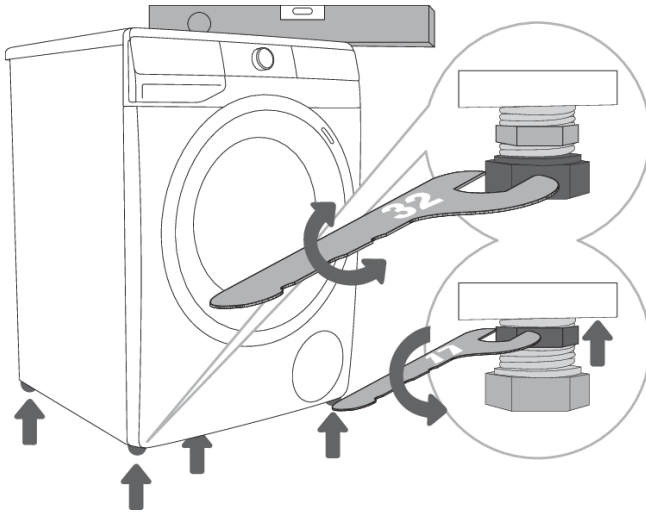

.....
1 Zet de wasmachine waterpas in de lengte- en dwarsrichting door aan de stelvoeten te draaien.

.....
2 Draai na het afstellen van de hoogte van de pootjes de contraoeren (moer tegen het losdraaien.), stevig vast met een sleutel nr. 17, door ze naar de onderkant van de wasmachine te draaien ↑ (zie afbeelding).

INFORMATIE!

De oorzaak van vibraties, beweging van de wasmachine in de ruimte en luidruchtige werking kunnen het gevolg zijn van verkeerd waterpas instellen. Het onjuist waterpas zetten van de wasmachine valt niet onder de garantie.

INFORMATIE!

Soms komen tijdens de werking van de wasmachine ongewone en wat luidruchtigere geluiden voor die voor de wasmachine ongewoon zijn, maar die uitsluitend het gevolg zijn van verkeerde plaatsing van de machine.

Plaatsing van de wasmachine

Indien u ook een Hisense wasdroger heeft van overeenkomstige/dezelfde afmetingen, kan deze bovenop de Hisense wasmachine geplaatst worden (in dit geval moeten vacuümvoeten gebruikt worden), maar u kunt de wasdroger ook naast de wasmachine plaatsen (figuren 1 en 3).

Als uw Hisense wasmachine kleiner is (minimale diepte 545 mm) dan uw Hisense wasdroger, dan moet de wasdrogersteun worden aangeschaft (figuur 2). Het gebruik van de vacuümvoetjes is essentieel!

Extra onderdelen (drogersteun (a), vacuümpootjes (b) en wandbevestigingsbeugel (c)) kunnen worden gekocht bij het servicecentrum.

Het oppervlak van plaatsing moet schoon en recht zijn.

De Hisense wasmachine, waarop u de droger wilt plaatsen, moet het gewicht van de Hisense droger kunnen dragen (zie hoofdstuk »BESCHRIJVING VAN DE DROGER/Technische gegevens«).

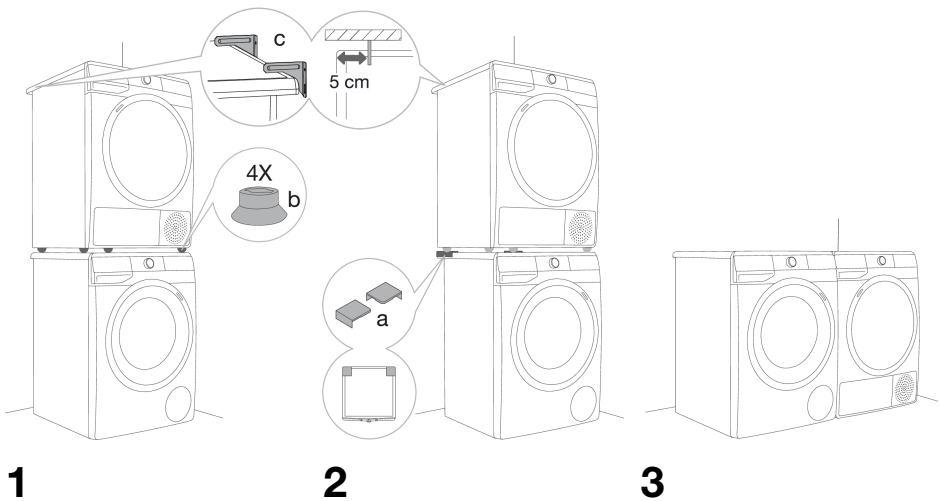

Afstanden tot de wasmachine

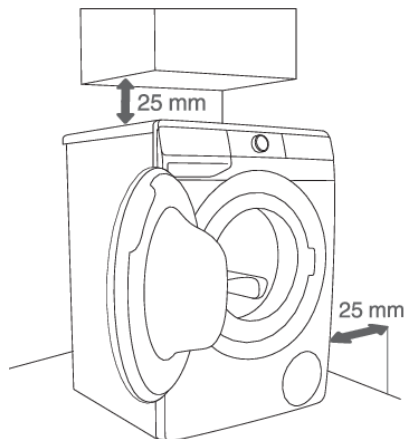

1

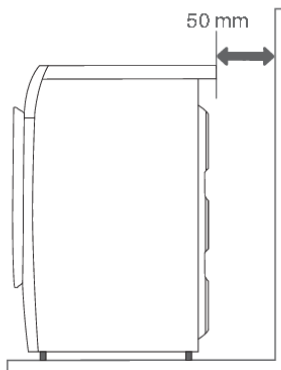

2

INFORMATIE!

De wasmachine mag de muur of aangrenzende elementen niet raken. Voor een optimale werking van de wasmachine wordt aanbevolen om rekening te houden met de afstanden tot de wanden, zoals weergegeven in de afbeelding. Als de minimaal vereiste afwijkingen niet in acht worden genomen, kan de veilige en juiste werking van de wasmachine niet worden gegarandeerd. Bovendien kan er ook oververhitting optreden (figuren 1 en 2).

INFORMATIE!

De wasmachine is niet geschikt voor inbouw onder een werkblad.

Openen van de deur van de wasmachine (bovenaanzicht)

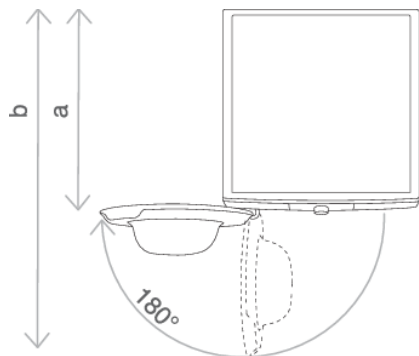

Zie hoofdstuk »BESCHRIJVING VAN DE WASMACHINE/Technische gegevens«.

a = diepte van de wasmachine

b = diepte bij open deur

Aansluiting op watertoevoer

Sluit de slang aan op de waterkraan.

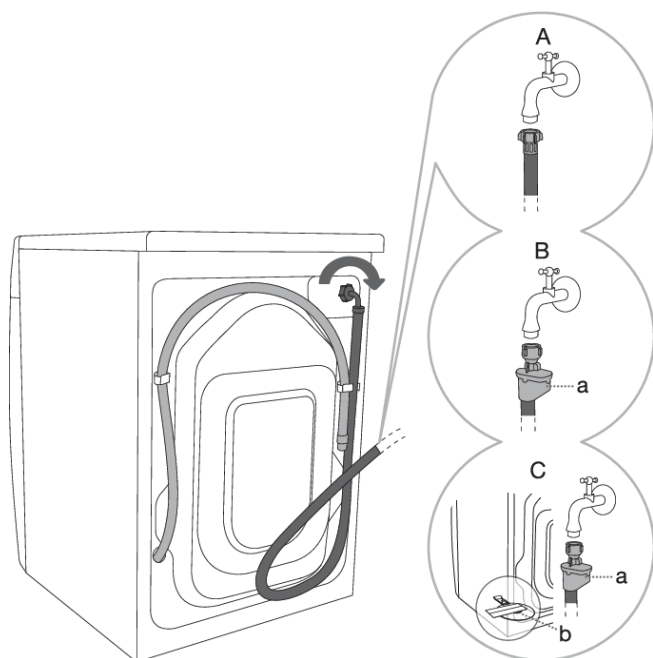

A STANDAARDAANSLUITING

B AQUA -
STOP-AANSLUITING

C TOTAL AQUA -
STOP-AANSLUITING (MET
EEN VLOTTER)

INFORMATIE!

Voor normaal gebruik van de wasmachine moet de druk in de waterleiding tussen 0,05 en 0,8 MPa (0,5–8 bar) liggen. De minimale dynamische waterdruk kan worden bepaald door de waterstroom te meten.

1,2 liter water moet binnen 30 seconden uit een volledig geopende kraan stromen.

INFORMATIE!

De toevoerslang moet met de hand zodanig worden aangedraaid (max. 2 Nm) dat de slang goed afsluit. Na het aansluiten van de slang moet de afdichting worden gecontroleerd op eventuele lekkage. Het gebruik van tangen of speciaal gereedschap bij de montage van de slang is niet toegestaan vanwege beschadiging van het draad van de moer.

INFORMATIE!

Gebruik alleen de toevoerslang die bijgeleverd is bij de wasmachine. Gebruik geen gebruikte of andere slangen.

INFORMATIE!

Wees er bij de aansluiting van de toevoerslang op bedacht de kraan zodanig aan te sluiten dat er een voldoende en onbelemmerde watertoevoer ontstaat.

AQUA - STOP aansluiting

(afhankelijk van het model)

Bij beschadiging van de binnenslang wordt het aqua-stop blokkeersysteem ingeschakeld dat de watertoevoer naar de wasmachine afsluit. De vensters (a) kleuren in dit geval rood. De toevoerslang moet worden vervangen.

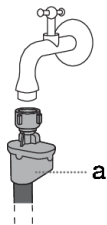

TOTAL AQUA - STOP-AANSLUITING (met een vlotter)

(afhankelijk van het model)

Bij beschadiging van de binnenslang wordt het aqua-stop blokkeersysteem ingeschakeld dat de watertoevoer naar de wasmachine afsluit. De vensters (a) kleuren in dit geval rood. De toevoerslang moet worden vervangen.

Als er water op de bodem van de wasmachine staat, zal de vlotter (b) stijgen en een uitschakelsysteem activeren om de watertoevoer naar de wasmachine te blokkeren; het wasproces wordt gestopt, de watertoevoer wordt afgesloten, het apparaat schakelt de pomp in en signaleert een fout.

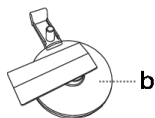

Plaatsing van de afvoerslang

Plaats de afvoerslang in een gootsteen of badkuip of direct in de afvoer (minimale diameter afvoeraansluiting is 4 cm). Het einde van de afvoerslang moet zich ten hoogste 100 cm en minimaal 60 cm boven de grond bevinden. De slang kan op 3 manieren worden aangesloten (A, B, C).

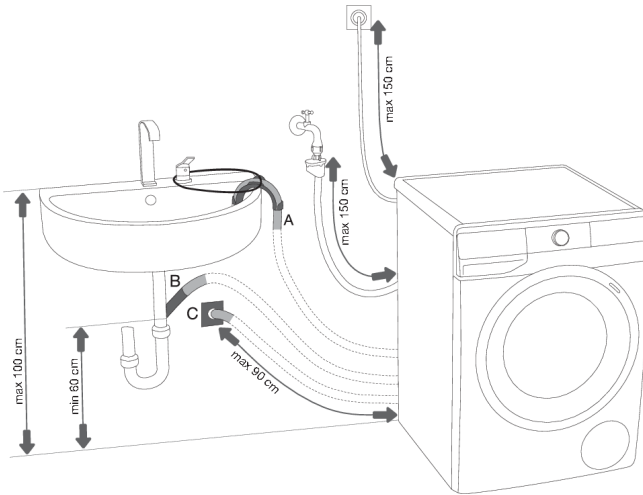

A De afvoerslang kan in een gootsteen of badkuip worden geplaatst. Bevestig de slang met een touwtje, zodat deze niet op de grond kan glijden.

B Plaats de afvoerslang direct in de afvoer van de gootsteen.

C De afvoerslang kan ook in een muurafvoer worden geplaatst. Zorg voor een correcte plaatsing, zodat de slang gereinigd kan worden.

D De afvoerslang moet worden aangesloten op de aansluiting aan de achterzijde van de wasmachine, zoals aangegeven in de figuur.

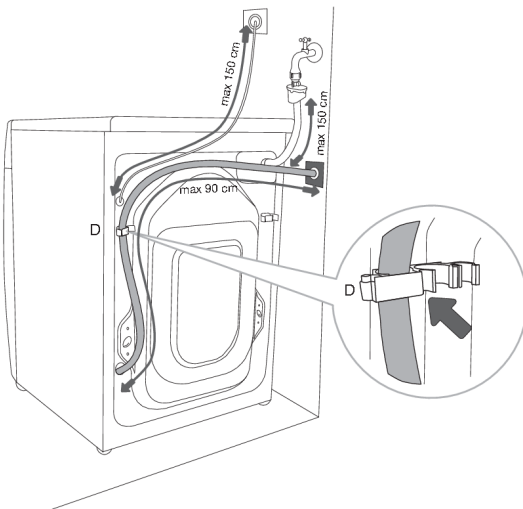

INFORMATIE!

Indien de aanwijzingen voor juiste aansluiting van de aanvoerslang niet in acht worden genomen, kan een juiste werking van de wasmachine niet gegarandeerd worden.

Aansluiting op het elektriciteitsnet

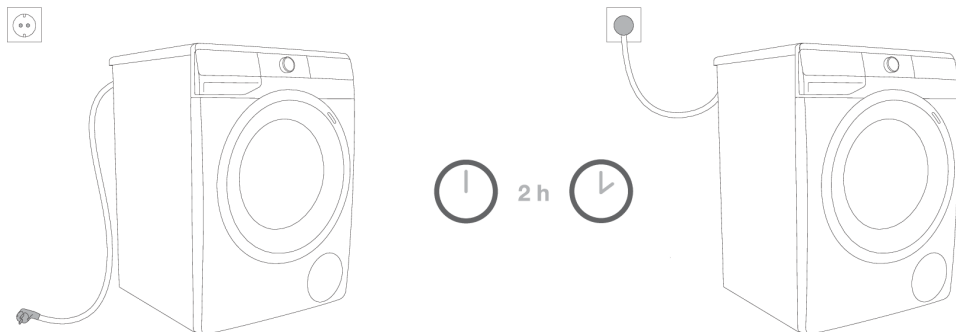

ELEKTRISCHE SCHOK!

Wacht twee uur met het aansluiten van de wasmachine op het elektriciteitsnet, totdat de machine op kamertemperatuur is gekomen.

Sluit de wasmachine aan op een geaard stopcontact. Na de plaatsing moet de wandcontactdoos bereikbaar blijven en randaarde hebben (in overeenstemming met de voorschriften).

De gegevens over uw wasmachine bevinden zich op het typeplaatje (zie hoofdstuk »BESCHRIJVING VAN DE WASMACHINE/Technische gegevens«).

ELEKTRISCHE SCHOK!

Wij bevelen een overspanningsbeveiliging aan voor bescherming tegen bliksemsinslag.

WAARSCHUWING!

De wasmachine mag niet op het lichtnet worden aangesloten met behulp van een verlengsnoer.

INFORMATIE!

Sluit de wasmachine niet aan op een stopcontact, bestemd voor een scheerapparaat of haardroger.

INFORMATIE!

Onderhoud en reparaties in verband de veiligheid en prestatie van de machine moeten worden uitgevoerd door erkende deskundigen.

VOOR HET EERSTE GEBRUIK

Zorg ervoor dat de wasmachine is losgekoppeld van het elektriciteitsnet en open vervolgens de deur naar u toe (figuur 1 en 2).

Reinig voor het eerste gebruik de trommel van de wasmachine met een zachte vochtige katoenen doek of gebruik het programma Cotton 90°C (Katoen 90°C). Er mag zich geen wasgoed in de trommel bevinden, de trommel dient leeg te zijn (figuur 3 en 4).

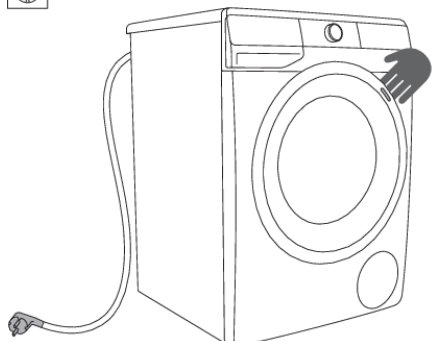

1

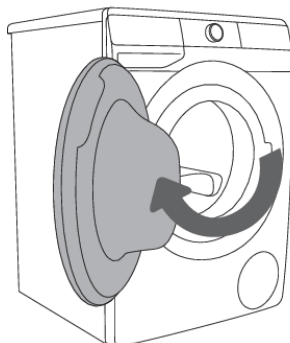

2



3

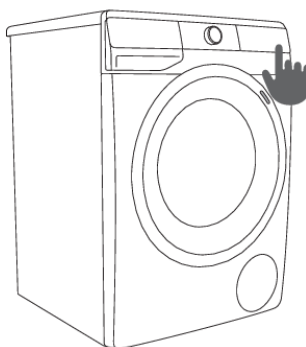

4



WAARSCHUWING!

Gebruik geen oplosmiddelen of reinigingsmiddelen die de wasmachine kunnen beschadigen (neem de aanbevelingen en waarschuwingen van de fabrikant van het schoonmaakmiddel in acht).

Het apparaat verbinden met de app **ConnectLife**

ConnectLife is een Smart Home-platform dat mensen, apparaten en services met elkaar verbindt. De **ConnectLife**-app bevat geavanceerde digitale services en onderhoudsvrije oplossingen waarmee de gebruikers hun apparaten kunnen bewaken en bedienen, meldingen van een smartphone kunnen ontvangen en software kunnen bijwerken (de ondersteunde functies kunnen variëren afhankelijk van uw apparaat en uw regio/land).

Om uw slimme apparaat te kunnen verbinden, hebt u een eigen Wi-Fi-netwerk (alleen netwerken met 2,4 GHz worden ondersteund) nodig en een smartphone waarop de **ConnectLife**-app is geïnstalleerd.



Scan de QR-code of zoek naar **ConnectLife** in uw favoriete appstore om de **ConnectLife**-app te downloaden.

1. Installeer de **ConnectLife**-app en maak een account aan.
2. Ga in de **ConnectLife**-app naar het menu »Apparaat toevoegen« en selecteer het juiste type apparaat. Scan vervolgens de QR-code, die u kunt vinden op het typeplaatje van het apparaat. U kunt het AUID-/SN-nummer ook handmatig invoeren.
3. De app leidt u vervolgens door het hele proces van het verbinden van het apparaat met uw smartphone.
4. Als de verbinding tot stand is gebracht, kunt u het apparaat op afstand bedienen via de mobiele app.

Handige tips voor uw smartphone

Waar vind ik de QR-code voor de apparaten die de app nodig heeft tijdens het installatieproces?

U vindt de QR-code in de garantiedocumentatie of op het typeplaatje van uw apparaat.

Hoe schakel ik WiFi in op het apparaat?

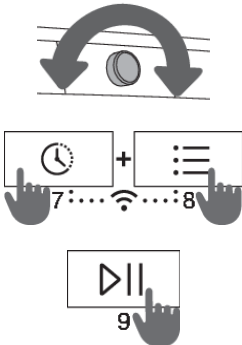

Controleer of het apparaat is ingeschakeld. De positie van de programmakeuzeknop is niet van belang. Voer daarna de volgende handelingen uit:

- Open het menu Voeg apparaten toe in de **ConnectLife**-app.
- Volg de instructies in de **ConnectLife**-app om uw telefoon met het apparaat te koppelen en het apparaat toe te voegen aan uw Wi-Fi-netwerk.
 - Selecteer het type apparaat.
 - Scan de QR-code (deze kunt u vinden in de garantiedocumentatie of op het typeplaatje van uw apparaat).
- Ga op het apparaat als volgt te werk:
 - Druk de knoppen (7+8) tegelijkertijd in. Er wordt afgeteld 3-2-1 en op het apparaat wordt **OFF** weergegeven.
 - Druk op de toets (8) om Wi-Fi in te schakelen. Op het display wordt  weergegeven.

- Druk op de toets (9) START/PAUZE. Op het display wordt **Con** weergegeven.
- Druk nogmaals op de toets (9) START/PAUZE. Op het apparaat wordt gedurende 5 minuten afgeteld.
- Instructies in de **ConnectLife**-app begeleiden u door de stappen voor het invoeren van de juiste gegevens om uw apparaat aan te sluiten op uw thuisnetwerk.

Hoe kan het apparaat op afstand worden gestart?

Zet de programmakeuzeknop op **ConnectLife/REMOTE CONTROL** (afstandsbediening).

Druk op de toets (9) START/PAUZE (de deur moet gesloten zijn).

Hoe kan ik een gebruiker toevoegen? **PAR**

Controleer of het apparaat is ingeschakeld. De positie van de programmakeuzeknop is niet van belang. Voer daarna de volgende handelingen uit:

- Open het menu Voeg apparaten toe in de **ConnectLife**-app.
- Volg de instructies in de **ConnectLife**-app om de telefoon te koppelen met het apparaat.
 - Selecteer het type apparaat.
 - Scan de QR-code (deze kunt u vinden in de garantiedocumentatie of op het typeplaatje van uw apparaat).
- Ga op het apparaat als volgt te werk:
 - Druk de knoppen (7+8) tegelijkertijd in. Er wordt afgeteld 3-2-1 en op het apparaat wordt **Con** weergegeven.
 - Druk op de toets (8). Op het display wordt **PAR** weergegeven.
 - Druk op de toets (9) START/PAUZE. Op het apparaat wordt gedurende 3 minuten afgeteld.
- Daarna kunt u de instelling in de app voltooien en bevestigen.

Hoe kan ik gebruikers verwijderen (UnPair)? **UnP**

Controleer of het apparaat is ingeschakeld. De positie van de programmakeuzeknop is niet van belang. Voer daarna de volgende handelingen uit:

Ga op het apparaat als volgt te werk:

- Druk de knoppen (7+8) tegelijkertijd in. Er wordt afgeteld 3-2-1 en op het apparaat wordt **Con** weergegeven.
- Druk herhaaldelijk op (8) tot op het display **UnP** wordt weergegeven.
- Druk op de toets (9) START/PAUZE. Op het apparaat wordt gedurende 1 minuten afgeteld.

INFORMATIE!

Met deze stap worden alle actieve gebruikers van het apparaat verwijderd. Als u het apparaat daarna weer op afstand wilt kunnen bedienen, moet u de stappen voor het uitvoeren van een gebruiker **PAR** opnieuw uitvoeren.

Welke WiFi-routers kunnen worden gebruikt?

Alleen 2,4 GHz-netwerken worden ondersteund. Als de **ConnectLife**-app tijdens het instellen uw lokale netwerk niet kan vinden, controleer dan het volgende:

- uw router werkt op de 2.4GHz-frequentie,
- uw netwerk niet is verborgen, en
- het signaal sterk genoeg is.

Hebt u nog meer vragen?























Ga naar onze website op www.connectlife.io of neem contact met ons op via hello@connectlife.io.

De software op afstand upgraden

Controleer in de **ConnectLife**-app op software-updates.

WASSEN IN STAPPEN (1-7)

Stap 1: Neem de labels op het wasgoed in acht

Gewoon wassen; Gevoelige was			
	Max. Wassen 95°C		Max. Wassen 40°C
	Handwas		
	Max. Wassen 60°C		Max. Wassen 30°C
	Wassen niet toegestaan		
Bleken			
	Bleken in koud water		Bleken niet toegestaan
Chemisch reinigen			
	Chemisch reinigen met alle middelen		Petroleum R11, R113
	Chemisch reinigen met kerosine, in zuivere alcohol en in R113		Chemisch reinigen niet toegestaan
Strijken			
	Heet strijken max. 200°C		Heet strijken max. 100°C
	Heet strijken max. 150°C		Strijken niet toegestaan
Drogen			
	Neerleggen op recht oppervlak		Hoge temp.
	Nat ophangen		Lage temp.
	Ophangen		Niet in de droogtrommel drogen

Stap 2: Voorbereiding van het wasgoed

1. Verdeel het wasgoed op soort textiel, kleur, mate van vuilheid en de toegestane wastemperatuur (zie PROGRAMMA TABEL).
2. Was het wasgoed dat veel vezels of pluïsjes afgeeft apart van ander wasgoed.
3. Sluit de knopen en ritsen, knoop eventuele linten vast en keer de zakken binnenstebuiten; verwijder alle metalen clips die het wasgoed en de binnenkant van de wasmachine kunnen beschadigen of de afvoer kunnen verstopen.
4. Doe zeer gevoelig wasgoed of kleinere stukken wasgoed in een daarvoor bestemde waszak van textiel.
(De speciaal daarvoor bestemde waszak van textiel is apart leverbaar.)

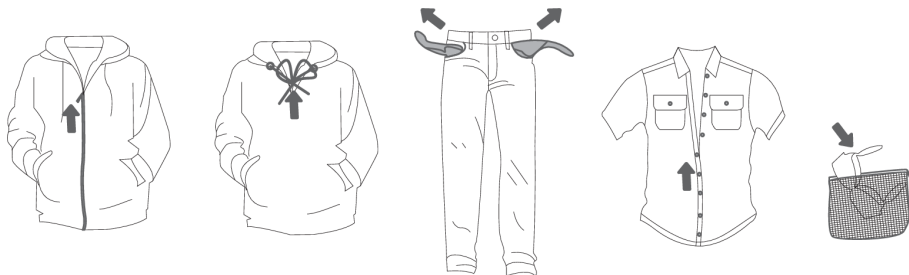

Inschakeling van de wasmachine

Gebruik het netsnoer om de wasmachine aan te sluiten op het elektriciteitsnet en sluit de wasmachine aan op de watertoevoer.

Om het apparaat in te schakelen, draait u de programmakeuzeknop (1) naar een willekeurige stand. Bij sommige modellen licht ook de trommel gedurende 5 minuten op bij inschakeling van de machine (figuur 2).

Het lampje in de trommel kan ook tijdens het gebruik oplichten door op de toets (9) START/PAUZE te drukken en ook nadat het wasprogramma is voltooid.

(De lamp in de trommel van de wasmachine is niet geschikt voor ander gebruik.)

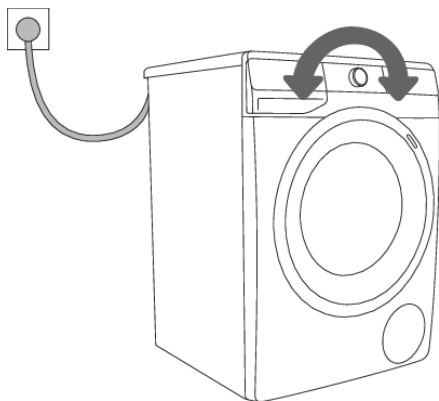

1

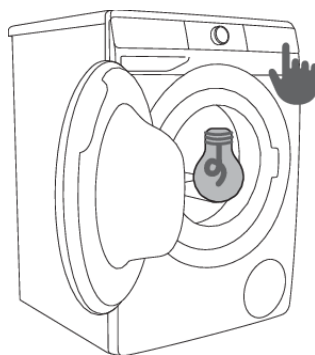

2



INFORMATIE!

De lamp in de wastrommel mag alleen worden vervangen door de fabrikant, een onderhoudstechnicus of een bevoegd persoon.

Vullen van de wasmachine

Open de deur van de wasmachine naar u toe (figuur 1).

Controleer of de trommel leeg is en doe vervolgens het wasgoed in de trommel (figuur 2).

Zorg ervoor dat er geen wasgoed achterblijft tussen de deur en het deurrubber.

Doe de deur van de wasmachine dicht (figuur 3).

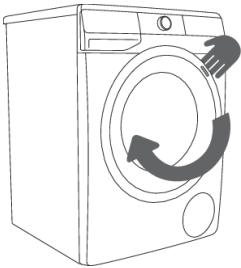

1

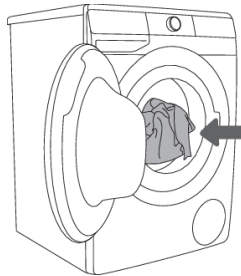

2

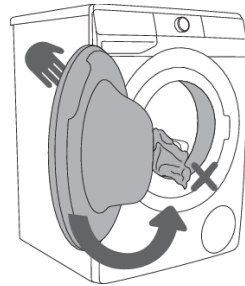

3

Overlaad de trommel niet! Zie PROGRAMMA TABEL en let op uw nominale belasting zoals aangegeven op het typeplaatje.

Als de trommel te vol is, zal het wasgoed slechter worden gewassen.

Stap 3: Keuze van het wasprogramma

Het programma kiest u door de knop (1) naar links of naar rechts te draaien (afhankelijk van het soort wasgoed en de mate van vuilheid). Zie PROGRAMMA TABEL.

Het signaallampje naast het geselecteerde programma gaat branden.

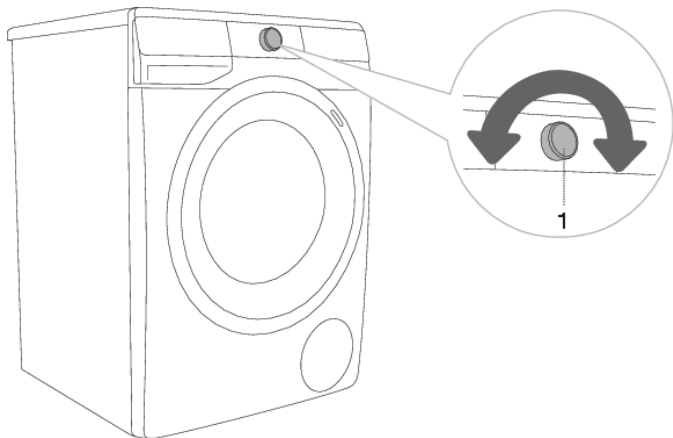

INFORMATIE!

De programmakeuzeknop (1) draait tijdens de werking niet automatisch.



INFORMATIE!

Wasprogramma's zijn complete programma's die alle wasfasen bevatten, inclusief wasverzachten en centrifugeren (dit geldt niet voor deelprogramma's).







INFORMATIE!

De Deelprogramma's zijn zelfstandige programma's, deze gebruikt u als u niet het hele wasprogramma wilt draaien.

Programma tabel

Programma	Max. vulling	Max.  3)	Omschrijving programma
Katoen Wit  Coton Blanc 40°C–90°C	*MAX	MAX ¹⁾	Programma voor het wassen van wit katoenen wasgoed, handdoeken, beddengoed, T-shirts, enz. De temperatuur kunt u kiezen, neem daarom de aanwijzingen in acht op het label op de kleding. Ook de centrifugeersnelheid kunt u zelf instellen. Pas de programmatijd en de hoeveelheid water aan aan de hoeveelheid wasgoed. Om kreuken te verminderen, drukt u op de (8) OPTIONS (EXTRA FUNCTIES)-knop voor het begin van het wasprogramma, en selecteert u de functie STEAM (STOOM) en/of ANTI CREASE (ANTI-KREUK).
Katoen Kleur Coton Couleurs cold–60°C	*MAX	MAX ¹⁾	Programma voor gekleurd wasgoed van katoen. De temperatuur kunt u kiezen, neem daarom de aanwijzingen in acht op het label op de kleding. Ook de centrifugeersnelheid kunt u zelf instellen. Pas de programmatijd en de hoeveelheid water aan aan de hoeveelheid wasgoed.
Mix (Gemengd wasgoed/Synthetisch) cold–60°C	3,5 kg	1200 ²⁾	Wasprogramma voor gevoelige kleding uit synthetische en gemengde vezels of uit viscose en voor eenvoudige verzorging van katoen. Neem de wasinstructies in acht, aangegeven op de labels van de kleding.
Wol/Handwas Laine/Lavage à main cold–40°C	2 kg	800	Delicaat wasprogramma voor het wassen van wol, zijde en kleding die handmatig gewassen moet worden. Maximale temperatuur is 40°C. Dit programma heeft een korte draacyclus. De maximale beschikbare centrifuge snelheid is 800 toeren.
Eco 40-60	*MAX	MAX ¹⁾	Wasprogramma voor normaal vervuild katoenen wasgoed dat gewassen mag worden op 40°C of 60°C.
Power Wash 59/32' 40°C	4 kg	MAX ¹⁾	Programma voor kleinere hoeveelheden licht vervuild wasgoed. Het wasprogramma omvat intensief centrifugeren met maximaal toerental. Het programma duurt 59 minuten. Bij gebruik van de functie QUICKER (SNEL) duurt het programma 32 minuten.
Snel 20' Rapide 20' 30°C	2,5 kg	1000 ²⁾	Snel wasprogramma voor wasgoed dat alleen wat opgefrist moet worden.

Programma	Max. vulling	Max.  3)	Omschrijving programma
Trommelreiniging/ Nettoyage Tambour  (Zelfreinigend programma)	0 kg		Dit programma wordt gebruikt voor het reinigen van de trommel en het verwijderen van resten wasmiddel en bacteriën. Om het programma te selecteren, draait u de programmakeuzeknop naar links of naar rechts naar de stand Drum clean (Zelfreinigend programma). Andere extra functies kunnen niet worden geselecteerd. De trommel moet leeg zijn. Voeg geen wasmiddel en wasverzachter toe! U kunt ca. 2 dl gedistilleerde of witte azijn of 1 eetlepel (15 g) baking soda (natriumbicarbonaat) toevoegen. Wij bevelen aan het programma tenminste 1 x per maand te gebruiken. U kunt de reinigingsmiddelen toevoegen aan het bakje voor hoofdwasmiddel of aan de trommel.
Centrifugeren Essorage (Deel programma)	/	MAX ¹⁾	Gebruik het programma als u het wasgoed alleen wilt centrifugeren. Als u alleen het water uit de wasmachine wilt laten weglopen, zonder te centrifugeren, drukt u meerdere keren op (3) SPIN (CENTRIFUGEREN) totdat het lampje uit is.
Spoel&Impreg. Rinçage (Spoelen& Verzachten) (Deel programma)	/	MAX ¹⁾	Voor het verzachten, verstijven of impregneren van het gewassen wasgoed. Het kan ook worden gebruikt als spoelprogramma, maar voeg geen wasmiddel of wasverzachter toe. Het wordt aangevuld met een extra spoeling. U kunt ook WATER+ (EXTRA WATER) kiezen door de extra functie te selecteren (drukt u op de (8) OPTIONS (EXTRA FUNCTIES)-knop voor het begin van het wasprogramma.
Baby Care  (Babykleding) 40°C–90°C	*MAX	MAX ¹⁾	Dit programma wordt gebruikt voor het wassen van kleding die speciale zorg nodig heeft, zoals babykleding. We raden aan om de kledingstukken binnenstebuiten te keren, omdat hierdoor ook de huidresten of resten van huidverzorgingsproducten grondig worden uitgewassen. Het programma is een combinatie van een langdurige verwarming en een extra spoeling die eventuele wasmiddelresten verwijdert. Het wasprogramma omvat een automatische voorwas en extra spoelbeurten. Om wasgoed met stoom te behandelen, drukt u op de knop (8) OPTIONS (EXTRA FUNCTIES) en selecteert u de functie STEAM (STOOM).

Programma	Max. vulling	Max.  ³⁾	Omschrijving programma
Overhemden  Chemises (Overhemden met stoom) cold-40°C	3,5 kg	1200 ²⁾	Programma voor het wassen van katoen, microvezels en kunststoffen, voor het wassen van boorden en manchetten. Wassen gebeurt bij lagere temperatuur, grotere hoeveelheid water en zacht draaien. De vooringestelde centrifugesnelheid is 800 tpm. Om wasgoed met stoom te behandelen, drukt u op de knop (8) OPTIONS (EXTRA FUNCTIES) en selecteert u de functie STEAM (STOOM).
Sportkleding Textiles Sport (Sportkleding) cold-40°C	3,5 kg	1200 ²⁾	Sportkleding van katoen, microvezels en synthetische vezels, met lagere centrifugesnelheden en een korte laatste centrifugeercyclus.
Anti-Allergy  40°C-90°C	*MAX	MAX ¹⁾	Dit wasprogramma wordt gebruikt voor het wassen van katoenen kledingstukken die speciale zorg nodig hebben, zoals kleding voor mensen met een zeer gevoelige huid of allergieën. Wij bevelen aan de kleding binnenstebuiten keren om zo huidschilfers en andere resten goed te kunnen verwijderen. Om wasgoed met stoom te behandelen, drukt u op de knop (8) OPTIONS (EXTRA FUNCTIES) en selecteert u de functie STEAM (STOOM).
Start op afstand Départ à distance (Afstandsbediening)			Gebruik het programma Remote control om uw apparaat op afstand te bedienen (via uw telefoon). U kunt alle beschikbare programma's op uw apparaat selecteren (zie de hoofdstukken »VOOR HET EERSTE GEBRUIK/Het apparaat verbinden met een Wi-Finetwork« en »WASSEN IN STAPPEN (1-7)/Stap 3: De wasmachine op afstand bedienen met de app«). Met de app kunt u ook extra programma's selecteren.

* Maximale belasting (MAX) – zie typeplaatje

/ Vulling naar wens (0 kg – MAX kg)

1) Maximale centrifugesnelheid (MAX) – zie typeplaatje

2) Afhankelijk van model

^{cold} Koud wassen

³⁾ Maximale centrifugesnelheid

INFORMATIE!

Doseer wasmiddelen in poeder of vloeibare vorm volgens de instructies van de fabrikant, afhankelijk van de wastemperatuur, het gekozen wasprogramma, de vervuiling van het wasgoed en de hardheid van het water.

In geval van overmatige schuimvorming in de wasmachine of uitstroom van schuim via de doseerbak, moet het gewassen wasgoed grondig worden gespoeld met een grote hoeveelheid water. Kies hiervoor een wasprogramma zonder gebruik van wasmiddel.

INFORMATIE!

De maximale drooghoeveelheid in kg (voor het programma voor Katoenwas) staat aangegeven op het typeplaatje van de wasmachine (zie hoofdstuk »BESCHRIJVING WASMACHINE/Technische gegevens«).

INFORMATIE!

Maximale of nominale belasting is van toepassing op wasgoed dat is voorbereid volgens de IEC 60456-norm.

INFORMATIE!

Voor een beter wasresultaat raden wij aan te wassen op het katoenwasprogramma met 2/3 vulling.

INFORMATIE!

Lage watertemperatuur, lage netspanning en kleine wasladingen kunnen de wastijd beïnvloeden.

Tijdoptimalisatie tijdens de voortgang van het programma

In de beginfase van het wasprogramma gebruikt de wasmachine geavanceerde technologie om de hoeveelheid wasgoed te detecteren. Na belastingdetectie stelt de wasmachine de programmaduur in.

Wasprogramma's met stoom

Het toevoegen van stoom aan het einde van het wassen maakt het wasgoed los, het wordt enigszins ontsmet en sommige allergenen worden verwijderd. Na gebruik van dit programma is de kleding, zacht en luchtig, het wasgoed hoeft minder gestreken te worden en is frisser.

Door het gebruik van stoom (druk op de toets 8) hoeft de was niet te worden verzacht, of kan de hoeveelheid wasverzachter worden verminderd. Voor een beter effect van stoom op het wasgoed adviseren wij een halve lading.

AirDry-functie

(afhankelijk van het model)

AIRDRY is een functie die is bedoeld om de binnenkant van de wasmachine en het doseerbakje te reinigen zonder dat er wasgoed aanwezig is in het apparaat. Het doel hiervan is om de opbouw te voorkomen van schimmel en microben die onplezierige geuren in de gewassen kleding kunnen veroorzaken.

Het verdient aanbeveling dit eenmaal per week te doen. De droogprocedure duurt enkele uren maar verbruikt weinig elektriciteit.

Wanneer het **AIRDRY**-proces is voltooid, kunnen er nog steeds waterdruppeltjes aanwezig zijn in het apparaat of in onderdelen daarvan. Dit is heel normaal. Hoe doeltreffend het droogproces van de binnenkant van het apparaat is, hangt af van de relatieve luchtvochtigheid in de ruimte, de hoeveelheid vocht die resteert van de meest recente wasbeurt, de hoeveelheid kleding in de meest recente wasbeurt, etc.

De **AIRDRY**-functie kan alleen worden geactiveerd met gebruik van de **ConnectLife** -app op uw telefoon. (Zie de hoofdstuk »WASSEN IN STAPPEN (1-7)/Stap 3: De wasmachine op afstand bedienen met de app«.)

De wasmachine op afstand bedienen met de app

INFORMATIE!

Zie het hoofdstuk WASSEN IN STAPPEN (1–7) en voer stap 1 en 2 uit.



Ga op het apparaat als volgt te werk:

1. Sluit de deur van de wasmachine en sluit de wasmiddellade.
2. Draai de programmakeuzeknop naar positie **ConnectLife/REMOTE CONTROL** (afstandsbediening).
3. Druk op de toets (9) START/PAUZE. De deur van het apparaat wordt vergrendeld en het indicatielampje van de afstandsbediening **REMOTE START**  wordt geactiveerd.

De bediening op afstand is gedurende de volgende 24 uur beschikbaar, zelfs als het apparaat overschakelt op de stand-bymodus. De deur is gedurende deze tijd vergrendeld en kan dus niet worden geopend. U kunt de bediening op afstand annuleren door op de toets (9) START/PAUZE te drukken.

Zet de bediening van het apparaat voort in de **ConnectLife**-app, waarin u kunt kiezen uit verschillende opties (zoals een programma selecteren, starten, in de gaten houden en stoppen, en andere extra instellingen).

INFORMATIE!

Het wasproces kan via de app worden geregeld en in de gaten worden gehouden.

INFORMATIE!

U kunt de werking van de wasmachine pauzeren of stopzetten door op STOP/ADD CLOTHES/PAUSE ... te drukken.

Sommige opties of functies kunnen volledig op afstand worden uitgevoerd. Voor andere opties/functies, zoals het toevoegen van wasgoed tijdens het wasprogramma (ADD CLOTHES), moet u echter wel fysiek aanwezig zijn.

INFORMATIE!

U kunt het apparaat ook met uw telefoon bedienen als uw telefoon en het apparaat niet met hetzelfde Wi-Fi-netwerk zijn verbonden (de telefoon moet dan echter wel een actieve internetverbinding hebben). Dit betekent dat u uw apparaat ook kunt bedienen als u niet thuis bent.

INFORMATIE!

Het apparaat kan vanaf meerdere telefoons worden bediend. Alle telefoons die zijn gekoppeld aan het apparaat kunnen worden gebruikt om het apparaat te bedienen en de werking ervan in de gaten te houden, ongeacht welke gebruiker het wasprogramma heeft gestart. Op elke telefoon moet met een ander persoonlijk account zijn ingelogd in de **ConnectLife** .

 **INFORMATIE!**

Nadat u het apparaat vanaf uw telefoon hebt gestart, kan iemand die zich in de buurt van het apparaat bevindt de controle overnemen en het apparaat uitschakelen of bedienen. Als dit gebeurt, krijgt u hiervan een melding. U kunt het apparaat dan niet meer vanaf uw telefoon bedienen. Wilt u het apparaat weer vanaf uw telefoon bedienen, dan moeten alle verplichte stappen opnieuw worden doorlopen.

Stap 4: Keuze instelling

De meeste programma's hebben basisinstellingen die veranderd kunnen worden.

Wijzig de instellingen door op de geselecteerde functie te drukken (voordat u op de (9) START/ PAUZE -toets drukt). De functies die met het geselecteerde wasprogramma kunnen worden gewijzigd, zijn gedimd verlicht.

Bepaalde instellingen kunnen bij sommige programma's niet worden geselecteerd. Dergelijke instellingen lichten niet op en de knop knippert wanneer erop wordt gedrukt (zie FUNCTIETABEL).

Beschrijving van de functie-indicatoren voor het gekozen wasprogramma:

- **verlicht** (Basis/preset-instelling);
- **gedimde verlichting** (Functies die kunnen worden gewijzigd) en
- **onverlicht** (Functies die niet kunnen worden geselecteerd).

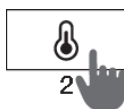
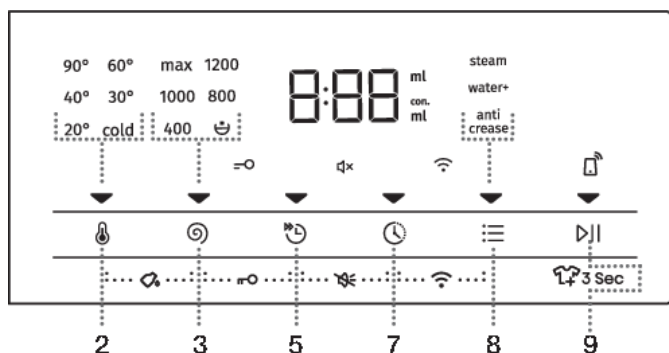

TEMP. (WASTEMPERATUUR)

Veranderen van de temperatuur voor het geselecteerde programma.

Elk programma heeft een vooraf ingestelde temperatuur welke kan worden gewijzigd door op de positie (2) **TEMP. (WASTEMPERATUUR)**.

De geselecteerde temperatuur gaat branden.

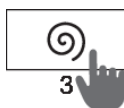

SPIN (CENTRIFUGEREN) (CENTRIFUGEERSNELHEID/POMP STOP/AFPOMPEN)

Om de centrifugeersnelheid aan te passen. Elk programma (behalve Drum clean (Zelfreinigend programma)) heeft een vooraf ingestelde centrifugeersnelheid die kan worden aangepast door op toets (3) **SPIN (CENTRIFUGEREN) (CENTRIFUGEERSNELHEID/POMP STOP/AFPOMPEN)** te drukken.

Als u de functie Afpompen zonder centrifugeren hebt geselecteerd, dan brandt er geen indicator (lampje) op het display. De wastijd zal daardoor korter zijn.

Als u »Pompstop« kiest, verschijnt het symbool ☺ op het display.

Selecteer de »Pomp stop«  functie wanneer u wilt dat het wasgoed gedrenkt blijft in het water van de laatste spoelcyclus om kreukten te voorkomen als u het niet uit de wasmachine kunt halen direct nadat het wasprogramma is voltooid. U kunt naar wens het toerental voor centrifugeren instellen. Om door te gaan met het programma, drukt u op de (9) **START/PAUZE** -toets die brandt. Het water wordt afgepompt en de laatste centrifugeercyclus wordt uitgevoerd.

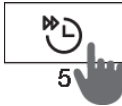

QUICKER (SNEL)

Als de functie **QUICKER (SNEL)** is geactiveerd, wordt het wasprogramma uitgevoerd met een kortere wasduur. Er zijn twee keuzes beschikbaar (afhankelijk van het geselecteerde wasprogramma).

Als u de functie **FAST (EXTRA SNEL)** kiest, verandert de functie-indicator (lampje) ▼ van een gedeeltelijk verlicht naar volledig verlicht symbool en de totale programmatijd op het display wordt aangepast.

Om het wasprogramma verder in te korten, drukt u nogmaals op de knop (5) **FAST (EXTRA SNEL)**.

Als u nogmaals op de knop drukt, wordt de instelling teruggezet naar de standaardinstelling.

Eerste druk – **QUICKER (SNEL)**

Tweede druk – **SUPER QUICKER (SUPERSNEL)**

Derde druk – **DEFAULT (STANDAARD)**

Voor het programma Katoenwas raden wij een halve vulling aan.



DELAY END (UITGESTELDE EINDTIJD)

Druk op de toets (7) **DELAY END (UITGESTELDE EINDTIJD)** om de eindtijd van het programma met maximaal 24 uur uit te stellen.

Functie instellen:

- Kies het gewenste programma en de extra functies.
- Druk op de toets (7) **DELAY END (UITGESTELDE EINDTIJD)** om de functie te activeren.
- Druk herhaaldelijk op deze toets om de gewenste eindtijd van het programma in te stellen (met stappen van 30 minuten tot 6 uur en daarna stappen van 1 uur tot maximaal 24 uur).
- Druk op de (9) **START/PAUZE**-toets om de functie te activeren.

De wasmachine begint met het aftellen van de ingestelde tijd. Zodra de resterende uitgestelde eindtijd gelijk is aan de programmaduur (bijv. 2:30), wordt het wasprogramma automatisch gestart.

Om het uitgestelde einde van het wasprogramma te annuleren of te wijzigen, draait u de programmakeuzeknop (1) naar de stand **OFF (UIT)**  gedurende ten minste twee seconden.

Om de uitgestelde eindtijd snel te annuleren, drukt u op de toets (7) **DELAY END** (UITGESTELDE EINDTIJD) en houdt u deze 3 seconden ingedrukt. Het wasprogramma wordt hervat.

Voorbeeld van het instellen van deze functie:

Het is nu 21.00 uur en u wilt dat het wasprogramma de volgende ochtend om 6.00 uur klaar is. Stel in dit geval de **DELAY END** (UITGESTELDE EINDTIJD) in op 9 uur.



INFORMATIE!

Sommige instellingen kunnen niet worden gekozen voor bepaalde programma's, wat wordt aangegeven door de verlichte instelling op het display, een geluidssignaal en het knipperende lampje op de knop wanneer ingedrukt (zie FUNCTIETABEL).



INFORMATIE!

Activeer/deactiveer de functies door op de gewenste functie te drukken (voordat u op de knop (9) **START/PAUZE** drukt). Naast de geselecteerde functies gaat een lampje branden.



INFORMATIE!

Als u de functie **DELAY END** (UITGESTELDE EINDTIJD) hebt ingesteld en u een vloeibaar wasmiddel gebruikt, raden we u aan om een programma met voorwas in te stellen.

Instellingen met behulp van twee knoppen die tegelijkertijd worden ingedrukt

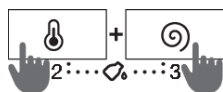
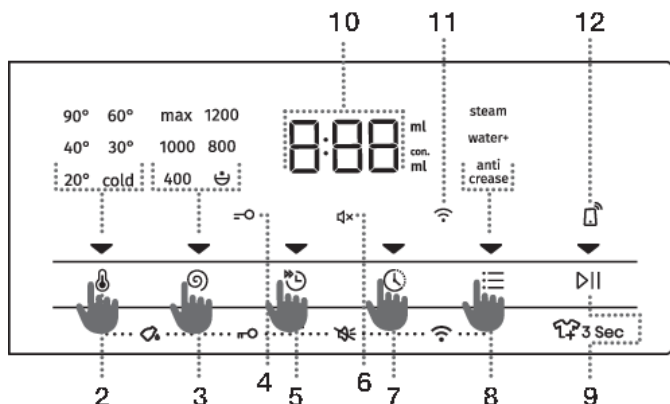

DOSE ASSIST

De **DOSE ASSIST**-functie geeft de aanbevolen, optimale hoeveelheid poeder of vloeibaar wasmiddel aan volgens de geselecteerde instellingen.

Aanbevolen hoeveelheid poeder of vloeibaar wasmiddel is afhankelijk van:

- **Waterhardheid** (de volgende instellingen zijn beschikbaar: zacht, middel, hard. De standaardinstelling is het middel niveau, maar de gebruiker kan deze aanpassen. Zie hoofdstuk »ONDERBREKINGEN EN VERANDEREN VAN HET PROGRAMMA/Persoonlijke instellingen menu«.); Voor een juiste werking van de functie **DOSE ASSIST**, wordt instelling van de hardheid van het water aanbevolen.
- **Geselecteerd wasprogramma** en
- **Hoeveelheid wasgoed (lading)** – de wasmachine meet de vulling bij ieder gebruik van de functie **DOSE ASSIST**.

Om de **DOSE ASSIST**-functie correct te laten werken, moeten STAP 2 (voorbereiden van het wasgoed, inschakelen en laden van de wasmachine) en STAP 3 (selecteren van het wasprogramma) eerst worden uitgevoerd.

1. Aktivieren Sie die Funktion durch gleichzeitiges Drücken auf die Positionen (2) **TEMP.** (WASTEMPERATUUR) und (3) **SPIN (CENTRIFUGEREN)** (CENTRIFUGEERSNELHEID/POMP STOP/AFPOMPEN) und halten Sie sie mindestens 3 Sekunden lang gedrückt.

Der Countdown-Timer wird auf der Anzeigeeinheit angezeigt. Die Anzeige (Licht) leuchtet, wenn die Funktion aktiviert ist.



2. Druk op de (9) **START/PAUZE**-toets. De wasmachine begint de hoeveelheid wasgoed in de trommel te meten.

Het weegproces wordt aangegeven met het afwisselend knipperen van de indicatielampjes op de display-eenheid.



3. Op basis van de gewogen hoeveelheid wasgoed in de trommel en andere instellingen wordt de aanbevolen hoeveelheid geconcentreerd/niet-geconcentreerd poeder of vloeibaar wasmiddel afwisselend op het display weergegeven.



INFORMATIE!

Om te bepalen of uw poeder of vloeibaar wasmiddel al dan niet geconcentreerd is, controleert u de verpakking van uw wasmiddel.



INFORMATIE!

Om de hoeveelheid geconcentreerd of niet-geconcentreerd poeder of vloeibaar wasmiddel opnieuw te controleren, drukt u nogmaals gelijktijdig op de knoppen (2) **TEMP.** (WASTEMPERATUUR) en (3) **SPIN (CENTRIFUGEREN)** (CENTRIFUGEERSNELHEID/POMP STOP/AFPOMPEN).

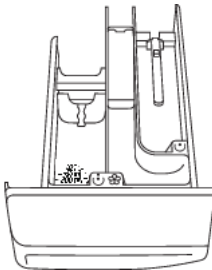

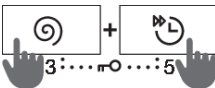

4. Voeg de aanbevolen hoeveelheid poeder of vloeibaar wasmiddel toe aan de doseerbak ☺. Neem als richtlijn de wasmiddelhoeveelheid/niveau-aanduiding in het wasmiddelbakje in acht (zie hoofdstuk »AANBEVELINGEN VOOR HET WASSEN EN HET ECONOMISCHE GEBRUIK VAN UW WASMACHINE«).

Druk voor het beginnen met wassen op (9) **START/PAUZE**.



KINDERBEVEILIGING

Een veiligheidsfunctie. Om de kinderbeveiliging in te schakelen, drukt u tegelijkertijd op de (3) **SPIN** (CENTRIFUGEERSNELHEID/POMP STOP/ AFPOMPEN) en (5) **QUICKER** (SNEL) toetsen en houdt deze ten minste drie seconden vast. Een afteltimer wordt op het display weergegeven. De selectie wordt bevestigd door een akoestisch signaal en door een signaallampje (het symbool ☺ (4) wordt opgelicht). Volg dezelfde procedure om de kinderbeveiliging te deactiveren. Zolang de kinderbeveiliging is geactiveerd, kunnen programma's, instellingen of extra functies niet worden gewijzigd.

De kinderbeveiliging blijft actief, zelfs nadat de wasmachine is uitgeschakeld. Om veiligheidsredenen verhindert de kinderbeveiliging niet dat de wasmachine wordt uitgeschakeld door de programmakeuzeknop (1) naar OFF (UIT)  te draaien. Als u de programmakeuzeknop naar de positie OFF (UIT)  draait en het kinderslot is geactiveerd, wordt het wasprogramma gepauzeerd. Om het programma te hervatten, draait u de programmakeuzeknop naar de gewenste stand en drukt u op de knop (9) **START/PAUZE**. Om een nieuw programma te selecteren, moet de kinderbeveiliging eerst worden gedeactiveerd.

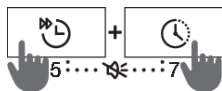

GELUID AAN/UIT

Om het geluid uit te schakelen, drukt u tegelijkertijd op de toetsen (5) **QUICKER** (SNEL) en (7) **DELAY END** (UITGESTELDE EINDTIJD) en houdt u deze ten minste 3 seconden ingedrukt.

De selectie wordt bevestigd door een akoestisch signaal en door een signaallampje (het symbool  (6) wordt opgelicht).

Om het geluid weer in te schakelen, drukt u tegelijkertijd op de toetsen (5) en (7) en houdt u deze ten minste 3 seconden ingedrukt.

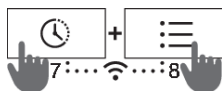

Wi-Fi-MENU

Met het Wi-Fi-menu kan verbinding met het apparaat worden gemaakt en de afstandsbedieningsfunctie worden gebruikt.





Draai de programmakeuzeknop (1) naar een willekeurige positie (behalve **UIT** .

Houd de toetsen (7) **DELAY END** (UITGESTELDE EINDTIJD) en (8) **OPTIONS** (EXTRA FUNCTIES) tegelijkertijd 3 seconden ingedrukt om het Wi-Fi-instellingenmenu te openen.

U kunt een stap teruggaan door de toetsen (7) en (8) tegelijkertijd 3 seconden ingedrukt te houden.

Gebruik de toets (8) **OPTIONS** (LAGERE TEMPERATUUR) om de beschikbare functies te selecteren en de toets (9) **START/PAUZE** om uw selectie te bevestigen.

Beschikbare instellingen:

- **AAN/UIT**  - hiermee schakelt u de connectiviteit van het apparaat in of uit.
- **Con**  - het apparaat kan gedurende 5 minuten worden verbonden met een Wi-Fi-netwerk.
- **PAr**  - het apparaat kan de komende 5 minuten worden verbonden met de **ConnectLife**-app. De functie is alleen actief als het apparaat al is verbonden met uw Wi-Fi netwerk.
- **UnP**  - hiermee verwijdert (ontkoppelt) u alle gebruikers.

**INFORMATIE!**

Na uitschakeling van de wasmachine keren alle aanvullende instellingen terug naar de basis- of persoonlijke instellingen, behalve de instelling van het geluidssignaal.

Stap 5: Extra functies selecteren



INFORMATIE!

Activeer/deactiveer de functies door op de gewenste functie te drukken (voordat u op de (9) START/PAUZE -toets drukt).

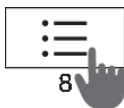

OPTIONS (EXTRA FUNCTIES)

Druk één of meerdere keren op de knop (8) **OPTIONS** (EXTRA FUNCTIE) om te kiezen tussen de acht verschillende functies (afhankelijk van het gekozen wasprogramma):

- Eerste druk: **ANTI CREASE** (ANTI-KREUK);
- Tweede druk: **WATER+** (EXTRA WATER);
- Derde druk: **STEAM** (STOOM);
- Vierde tot achtste druk: verschillende combinaties van deze drie functies.

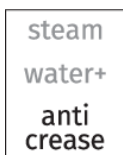

ANTI CREASE (ANTI-KREUK)

Selecteer de functie **ANTI CREASE** (ANTI-KREUK) om kreuken van het wasgoed te voorkomen. Na afloop van het wasprogramma draait de trommel nog zachtjes door.

Deze functie wordt aanbevolen voor gevoelig wasgoed.

 **AC** verschijnt op het display (10).

Een functie kan op elk moment worden uitgeschakeld door op de toets (9) **START/PAUZE** te drukken of door de programmakeuzeknop naar de stand **OFF** (UIT)  te draaien.

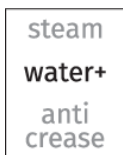

WATER+ (EXTRA WATER)



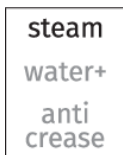

Gebruik deze functie om bij sommige programma's meer water toe te voegen.



STEAM (STOOM)

Door aan het einde van het programma een stoomcyclus van 20 minuten toe te voegen, wordt uw kleding zachter en gedesinfecteerd en hoeft u minder vaak te strijken. Ook hoeft u geen wasverzachter te gebruiken.

Tabel van extra functies

Programma's	QUICKER	SUPER QUICKER	DELAY END	DOSE ASSIST	PREWASH *	ANTI CREASE	WATER+	STEAM	SPIN	RINSE&HOLD
Katoen Wit  Coton Blanc 40°C–90°C	•	•	•	•	•	•	•	•	•	•
Katoen Kleur Coton Couleurs cold–60°C	•	•	•	•	•	•	•		•	•
Mix (Gemengd wasgoed/Synthetisch) cold–60°C	•	•	•	•	•	•	•		•	•
Wol/Handwas Laine/Lavage à main cold–40°C	•	•	•	•		•			•	•
Eco 40-60			•	•					•	•
Power Wash 59/32' 40°C	•		•	•	•	•	•		•	•
Snel 20' Rapide 20' 30°C			•	•		•			•	•
Trommelreiniging/ Nettoyage Tambour  (Zelfreinigend programma)			•					•		
Centrifugeren Essorage (Deel programma)			•						•	
Spoel&Impreg. Rinçage (Spoelen& Verzachten) (Deel programma)			•			•	•		•	•
Baby Care  (Babykleding) 40°C–90°C	•	•	•	•	•	•	•	•	•	•
Overhemden  Chemises (Overhemden met stoom) cold–40°C	•	•	•	•	•	•	•	•	•	•

Programma's	QUICKER	SUPER QUICKER	DELAY END	DOSE ASSIST	PREWASH *	ANTI CREASE	WATER+	STEAM	SPIN	RINSE&HOLD
Sportkleding Textiles Sport (Sportkleding) cold-40°C	•	•	•	•	•	•	•		•	•
Anti-Allergy  40°C-90°C	•	•	•	•	•	•	•	•	•	•

- Mogelijkheid gebruik extra functies

* De **PREWASH** (VOORWAS) -functie kan alleen worden geactiveerd met gebruik van de **ConnectLife** -app op uw telefoon. (Zie de hoofdstuk »WASSEN IN STAPPEN (1-7)/Stap 3: De wasmachine op afstand bedienen met de app«.)

Stap 6: Het wasprogramma starten

Druk op de (9) **START/PAUZE**-toets.



RESTERENDE TIJD TOT VOLTOOIING VAN HET PROGRAMMA of **DELAY END** (UITGESTELDE EINDTIJD) (indien ingesteld) wordt op het display weergegeven.

Symbolen zullen op de geselecteerde functies worden verlicht.

Na het drukken op de (9) **START/PAUZE**-knop wordt de centrifugeersnelheid (behalve bij Drum clean (Zelfreinigend programma) en **SPIN** (CENTRIFUGEERSNELHEID/POMP STOP/AFPOMPEN)), kan het Kinderslot en Geluid uit worden aangepast/gewijzigd, terwijl andere instellingen niet kunnen worden gewijzigd.

INFORMATIE!

Als de **RESTERENDE TIJD TOT VOLTOOIING VAN HET PROGRAMMA** driemaal op het display knippert en er klinkt een geluidssignaal, dan betekent dit dat de deur van de wasmachine open is of niet goed is gesloten. Sluit de deur van de wasmachine goed en druk opnieuw op toets (9) **START/PAUZE**, om verder te gaan met het wasprogramma.

Stap 7: Einde van het wasprogramma

De wasmachine geeft het einde van het wasprogramma aan met een geluidssignaal en **End** verschijnt op het display totdat de wasmachine overschakelt naar de stand-bymodus of wordt uitgeschakeld. Na 5 minuten wordt het **End**-teken niet langer weergegeven.



1. Open de deur van de wasmachine.
2. Neem het wasgoed uit de trommel.
3. Droog het deurrubber en glas van de deur af.
4. Sluit de deur!
5. Sluit de waterkraan.
6. Schakel de wasmachine uit (draai de programmakeuzeknop (1) naar de positie **OFF** (UIT) ).
7. Koppel het netsnoer los van het stopcontact.

ONDERBREKING EN VERANDERING VAN HET PROGRAMMA

Handmatige onderbrekingen

Om een wasprogramma te stoppen en annuleren, draai de programmakeuzeknop (1) naar de positie **OFF** (UIT) ☹. Signaallampjes zullen knipperen op het display. Tegelijkertijd pompt de wasmachine het water uit de wastrommel. Wanneer het water is weggepompt, wordt de deur van de wasmachine ontgrendeld. Als het water in de wasmachine heet is, zal de wasmachine het automatisch laten afkoelen en vervolgens afpompen/leggen.

Persoonlijke instellingen

Basis- of standaardinstellingen voor elk wasprogramma kunnen worden gewijzigd. Wanneer u het wasprogramma en de extra functies hebt gekozen, kan de combinatie worden opgeslagen door de toets (9) **START/PAUZE** in te drukken en gedurende 5 seconden vast te houden (de tijd wordt op het display afgeteld). Het symbool »**SAVED**« (»opgeslagen«) verschijnt op het display.

Het programma blijft opgeslagen totdat het met dezelfde procedure wordt gewijzigd.

Persoonlijke instellingen kunnen ook worden gereset naar de fabrieksinstellingen in het gebruikersmenu.

AdaptTech

Wanneer een instelling van een wasprogramma drie keer op rij wordt gebruikt, wordt deze instelling opgeslagen als standaardinstelling en wordt deze suggestie altijd getoond wanneer u het betreffende wasprogramma selecteert. Dit noemen wij de **ADAPTTECH**-functie. Als u de instellingen van een wasprogramma handmatig opslaat, wordt de **ADAPTTECH**-functie voor dit was- of wasprogramma gedeactiveerd.

Menu van persoonlijke instellingen

Om de wasmachine aan te zetten, draait u de programmakeuzeknop (1) naar een willekeurige stand. Druk tegelijkertijd op de posities (2) **TEMP.** (WASTEMPERATUUR) en (5) **QUICKER** (SNEL) om het menu Persoonlijke instellingen te openen. De lampjes in de bovenste rij van het display gaan branden, en nummer 1 verschijnt om de instelfunctie aan te geven. Draai de programmakeuzeknop (1) naar links of rechts om de functie te kiezen die moet worden gewijzigd. Nummer 1 geeft geluidsinstellingen aan, 2 geeft de Waterhardheid (DOSE ASSIST) aan en nummer 3 geeft het terugzetten van de Persoonlijke instellingen naar de fabrieksinstellingen aan. Als de gewenste instellingen niet binnen 20 seconden worden geselecteerd, keert het programma automatisch terug naar het hoofdmenu.

Druk op de posities (3) **SPIN (CENTRIFUGEREN)** (CENTRIFUGEERSNELHEID/POMP STOP/AFPOMPEN)-knop om de gewenste functies en hun instellingen te bevestigen, druk op de (2) **TEMP.** (WASTEMPERATUUR)-positie om een stap terug te gaan.

Het volume van het akoestische signaal kan op vier niveaus worden ingesteld (0 betekent dat het geluid uit is, 1 betekent dat het toetsgeluiden is geactiveerd, 2 betekent een laag volume en 3 betekent een hoog volume). Kies het volumeniveau door de programmakeuzeknop (1) naar links of naar rechts te draaien. De laagste instelling betekent dat het akoestische signaal is uitgeschakeld.

Pauze toets

Het wasprogramma kunt u stoppen met een druk op toets (9) **START/PAUZE**. Het wasprogramma wordt tijdelijk onderbroken wanneer de symbolen voor het toerental bij het centrifugeren op het display afwisselend aan en uit gaan en de einde wastijd knippert. Als er zich in de trommel geen water bevindt en de temperatuur van het water is niet te hoog, wordt de deur na verloop van tijd ontgrendeld en kan worden geopend. Om het wasprogramma te hervatten, sluit u eerst de deur en drukt u vervolgens op de toets (9) **START/PAUZE** -toets.

Toevoegen/uitnemen van wasgoed tijdens de werking van de wasmachine

De deur van de wasmachine kan na een bepaalde tijd worden geopend, mits het niveau en de temperatuur van het water onder de gedefinieerde limiet liggen.

Als aan onderstaande voorwaarden is voldaan, wordt het elektronische deurslot ontgrendeld en kan de wasmachinedeur worden geopend;  verschijnt op het display:

- de watertemperatuur in de trommel moet geschikt zijn,
- het waterniveau in de trommel moet onder een bepaald niveau zijn.

Om wasgoed toe te voegen of uit te nemen moet u de volgende stappen nemen:

1. Druk op de (9) **START/PAUSE** -knop en houd deze 3 seconden vast
2. Als aan de voorwaarden voor het openen van de elektronische deursluiting is voldaan, kunt u de deur van de wasmachine openen en het wasgoed uit de trommel nemen of wasgoed toevoegen.
3. Sluit de deur van de wasmachine!
4. Druk op de (9) **START/PAUZE**- toets

Het wasprogramma gaat nu verder.

INFORMATIE!

Als u tijdens het wassen een hoeveelheid wasgoed toevoegt, kan het wasgoed minder efficiënt worden gewassen door het ontbreken van een hernieuwde gewichtsherkenning van het wasgoed met als gevolg het wassen van het wasgoed in een kleinere hoeveelheid water, wat ook kan leiden tot schade aan het wasgoed (droog wrijven). Ook de wastijd kan hierdoor worden verlengd.

INFORMATIE!

De wastijd wordt vervolgd, daar waar het wasprogramma werd onderbroken.

Fouten

In geval van een fout of storing wordt het programma onderbroken.

Er klinkt een geluidssignaal als waarschuwing (zie de **FOUTEN- EN STORINGENTABEL**) en de fout wordt op het display weergegeven (E:XX).

Storing stroomvoorziening

Bij uitval van de elektriciteit wordt het wasprogramma onderbroken. Wanneer de stroomtoevoer is hersteld, wordt het wasprogramma hervat vanaf het punt waarop het werd onderbroken. Na afloop van de wascyclus verschijnt afwisselend **End/** **PF** op het display. Dit informeert de gebruiker over een stroomstoring en over het effect op de uitvoering van het wasprogramma.

De wastijd wordt vervolgd, daar waar het wasprogramma werd onderbroken.

Opening van de deur (tijdelijke onderbreking/definitieve beëindiging/verandering van het programma)

De deur van de wasmachine kan worden geopend bij voldoende laag niveau van het water in de wasmachine en als de temperatuur niet te hoog is.

INFORMATIE!

Als de wasmachine niet is aangesloten op de netvoeding of als er tijdens de uitvoering van het programma een stroomstoring optreedt, kan de deur van de wasmachine niet worden geopend. In dat geval moet de wasmachine op de juiste wijze worden aangesloten of moet contact worden opgenomen met een servicemonteur.

Weergave van het aantal voltooide wascycli

(afhankelijk van het model)

Als u de stekker van het apparaat uit het stopcontact haalt, 10 seconden wacht en de stekker weer in het stopcontact steekt, verschijnt op het display gedurende 3 seconden informatie over het aantal voltooide wascycli. Na 3 seconden schakelt het apparaat over op de stand-by modus.

REINIGING EN ONDERHOUD



ELEKTRISCHE SCHOK!

Ontkoppel de wasmachine vóór het schoonmaken van het elektriciteitsnet.

De doseerbak schoonmaken



INFORMATIE!

De doseerbak moet tenminste iedere twee maanden worden gereinigd.

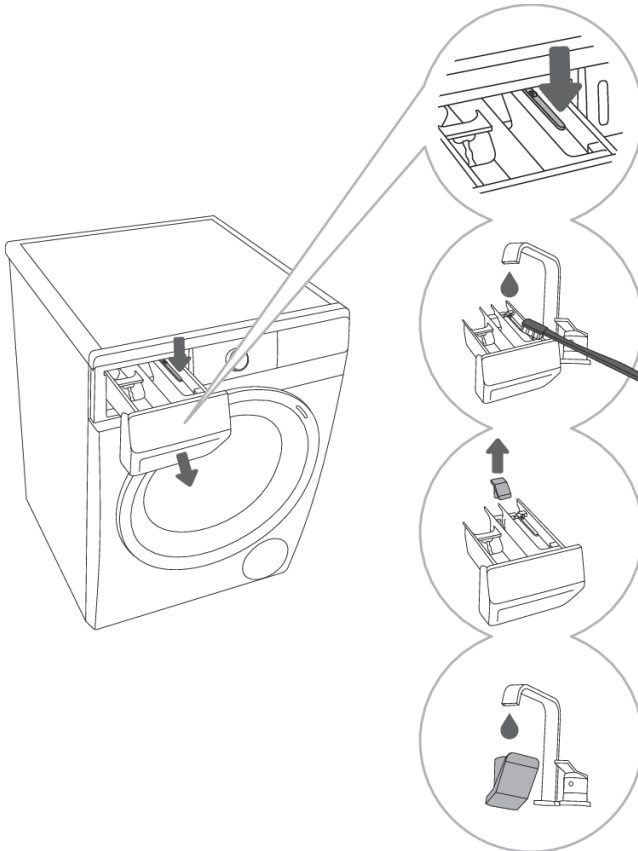

1 Druk op het kleine lipje om de dispenserlade uit de behuizing te verwijderen.

2 Reinig de doseerbak onder stromend water met een borstel en droog hem daarna. Verwijder ook eventuele restanten van reinigingsmiddelen aan de onderkant van de behuizing.

3 Verwijder, indien nodig, de dop van het lipje.

4 Reinig de dop van het lipje onder stromend water en plaats deze terug.



INFORMATIE!

Was de doseerbak niet in de afwasmachine!

De watertoevoerslang, de behuizing van de doseerbak en het rubber van de pakking reinigen

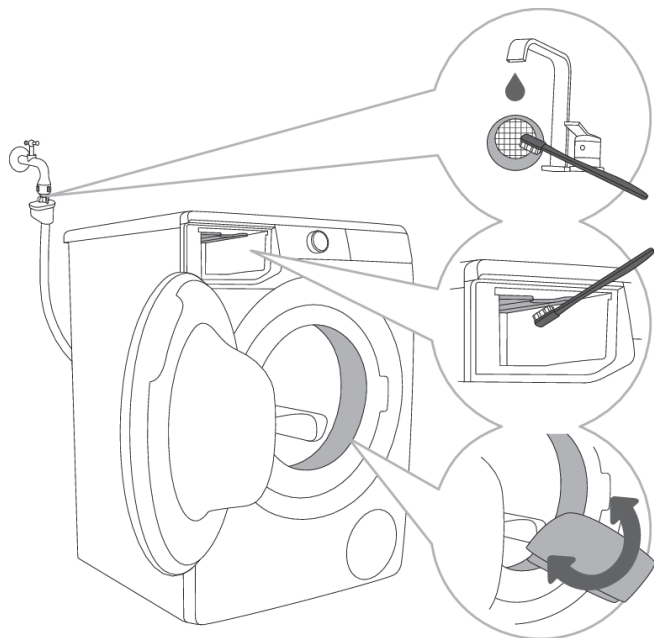

1 Reinig het filter regelmatig onder stromend water.

2 Gebruik een borstel om het volledige spoelgedeelte van de wasmachine te reinigen, met name de sproeiers aan de bovenzijde van de spoelkamer.

3 Na elke wasbeurt, veeg de rubberen deurafdichting schoon om de levensduur te verlengen.

Het pompfilter reinigen

INFORMATIE!

Tijdens het reinigen kan er wat water worden gemorst. Het wordt daarom aanbevolen om een absorberende doek op de vloer te leggen.

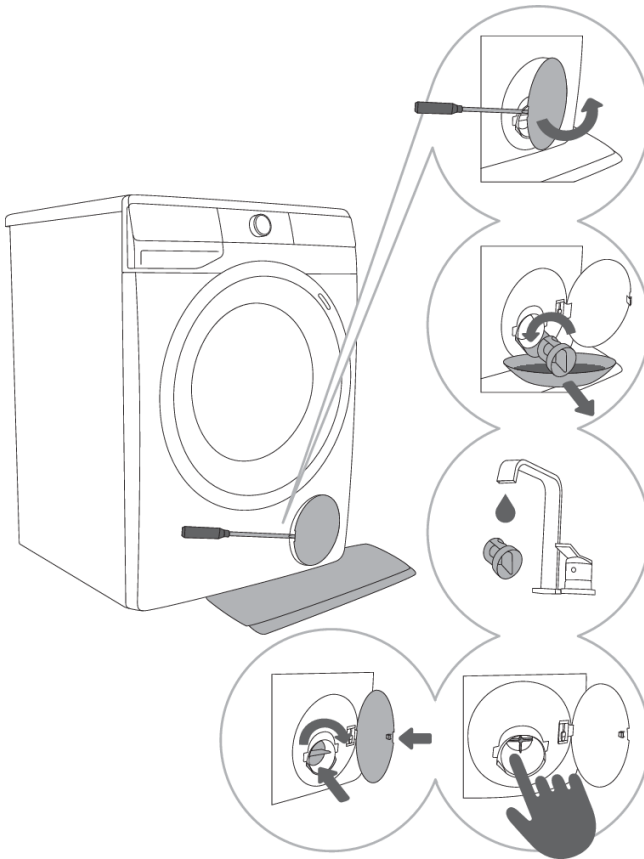

1 Open de pompfilterdeksel met geschikt gereedschap (platte schroevendraaier of vergelijkbaar gereedschap).

2 Trek de uitvoertrechter eruit voordat u het pompfilter reinigt. Draai het pompfilter langzaam in de richting tegen de klok in. Trek het pompfilter eruit en verwijder het, zodat het water langzaam kan weglopen.

3 Reinig het pompfilter onder stromend water.

4,5 Verwijder alle voorwerpen en vuil uit het filterhuis en van het propellertje. Zet het pompfilter terug zoals weergegeven in de afbeelding en bevestig het door het met de klok mee te draaien.

Voor een goede afdichting moet het oppervlak van de pompfilterpakking schoon zijn.

INFORMATIE!

Het pompfilter moet af en toe worden gereinigd, vooral na het wassen van zeer fleecachtig, wollige of zeer oude was.

De buitenkant van de wasmachine schoonmaken



ELEKTRISCHE SCHOK!

Koppel de wasmachine altijd los van het elektriciteitsnet voordat u het apparaat schoonmaakt.

Reinig de buitenkant van de machine en het display met een zachte, vochtige doek en wat water.



WAARSCHUWING!

Gebruik geen oplosmiddelen of reinigingsmiddelen die de wasmachine kunnen beschadigen (neem de aanbevelingen en waarschuwingen van de fabrikant van het schoonmaakmiddel in acht).



INFORMATIE!

Maak de wasmachine niet schoon met een waterstraal!

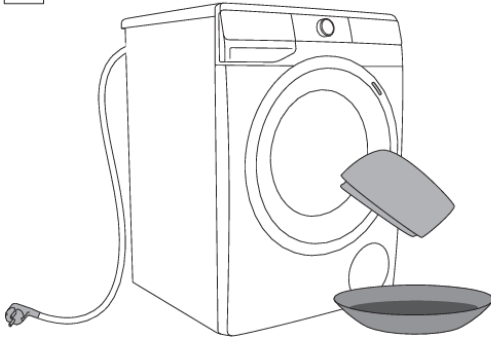

PROBLEMEN OPLOSSEN

Wat te doen ...?





Tijdens het wassen moet de wasmachine automatisch de werking van bepaalde functies regelen. Als er een onregelmatigheid wordt vastgesteld, wordt dit aangegeven door (E:XX) op het display te laten zien. De wasmachine meldt de fout totdat deze is uitgeschakeld. Storingen in de omgeving (bijvoorbeeld het elektriciteitsnet) kunnen verschillende foutmeldingen tot gevolg hebben (zie FOUTEN- EN STORINGENTABEL).







In dat geval:









- Schakel de wasmachine uit en wacht een paar seconden.
- Schakel de wasmachine in en herhaal het wasprogramma.
- De meeste fouten tijdens het gebruik kunnen door de gebruiker worden opgelost (zie FOUTEN- EN STORINGENTABEL).
- Als de fout opnieuw optreedt, bel dan een erkende servicedienst.
- Reparaties mogen alleen worden uitgevoerd door een voldoende opgeleid persoon.

Fouten- en storingentabel

Fouten die kunnen worden weergegeven zijn:

Probleem/ Error (Fout)	Indicatie op het display en probleemomschrijving	Wat te doen?
	Onjuiste instellingen	Start het programma opnieuw. Neem contact op met een onderhoudstechnicus als de fout zich opnieuw voordoet.
	Fout in temperatuursensor	Watertoevoer is te koud. Herhaal het wasprogramma. Als de wasmachine deze fout opnieuw meldt, bel dan een onderhoudstechnicus.
	Fout in de deurvergrendeling	Controleer of de deur dicht is. Als u een geluidssignaal hoort nadat u op de toets (9) START/PAUZE hebt gedrukt, betekent dit dat de deur van de wasmachine niet gesloten is. Sluit de deur van de wasmachine. Neem het aansluitsnoer uit het stopcontact, plaats deze daarna opnieuw in het stopcontact en schakel de wasmachine in. Bel de servicedienst als de fout zich herhaalt.
	Fout in de waterdosering	Controleer: <ul style="list-style-type: none">• is de waterinlaatklep open,• is het filter van de watertoevoerslang schoon,• is de watertoevoerslang vervormd (kink, verstopt etc.).• of de waterdruk in de waterleiding tussen de 0,05–0,8 MPa (0,5–8 bar) bedraagt

Probleem/ Error (Fout)	Indicatie op het display en probleemomschrijving	Wat te doen?
		dan, druk op de (9) START/PAUZE -toets om het programma te hervatten. Bel de servicedienst als de fout zich herhaalt.
	Fout in de waterverwarming	Start het programma opnieuw. Neem contact op met een onderhoudstechnicus als de fout zich opnieuw voordoet.
	Waterafvoerfout	Controleer: <ul style="list-style-type: none"> • is de pompfilter schoon, • is de afvoerslang verstopt, • is de afvoer verstopt, • als de afvoerslang zich onder het maximale of boven het minimale niveau bevindt (zie hoofdstuk »INSTALLATIE EN AANSLUITING/Aansluiting en bevestiging van de waterafvoerslang«); dan, druk op de (9) START/PAUZE -toets. Bel als de fout zich herhaalt de servicemonteur.
	Overmatige hoeveelheid wasmiddel	Te veel wasmiddel kan een overmatige schuimvorming in de trommel veroorzaken. Zie de beschrijving voor  .
	Waterlekkage gedetecteerd rondom/bij de wasmachine	Zet de wasmachine uit en weer aan. Inspecteer de buitenkant van het apparaat. Als u geen lekkage vaststelt, kunt u de wasmachine blijven gebruiken.
	Fout bij waterniveausensor	Neem het aansluitsnoer uit het stopcontact, plaats deze daarna opnieuw in het stopcontact en schakel de wasmachine in. Ontlucht het apparaat. Doe dit door het wasmachinefilter te legen en schoon te maken en de wandafvoer schoon te maken. Bel de servicedienst als de fout zich herhaalt.
	Water stroomt over	In het geval dat water in de trommel boven een bepaald niveau komt en op het display een fout wordt gemeld, wordt het wasprogramma onderbroken en wordt het water uit de wasmachine gepompt. Start het programma opnieuw. Neem contact op met een onderhoudstechnicus als de fout zich opnieuw voordoet. Sluit de watertoevoer en bel de servicedienst indien het water in de trommel boven een bepaald niveau komt, op het display een fout wordt gemeld, maar de wasmachine nog steeds water toevoegt.

Probleem/ Error (Fout)	Indicatie op het display en probleemomschrijving	Wat te doen?
	Overmatige hoeveelheid wasmiddel	Te veel wasmiddel kan een overmatige schuimvorming in de trommel veroorzaken. Zie de beschrijving voor Fd .
	Fout werking motor	Herverdeel het wasgoed met de hand (vastzittend of in de knoop geraakt wasgoed) en herhaal het wasprogramma.
	Fout in de vergrendeling van de deur	De deur is dicht en wil niet meer open. Schakel de wasmachine uit en daarna weer aan en start het wasprogramma opnieuw. Bel de servicedienst als de fout zich herhaalt.
 	Fout in de ontgrendeling van de deur	De deur is gesloten, maar hij kan niet worden vergrendeld. Schakel de wasmachine uit en start het wasprogramma opnieuw. Neem contact op met een onderhoudstechnicus als de fout zich opnieuw voordoet. Om de deur te openen, zie hoofdstuk »ONDERBREKINGEN EN VERANDEREN VAN HET PROGRAMMA/Opening van de deur (tijdelijke onderbreking/definitieve beëindiging/verandering van het programma)«.
 	Fout in de communicatie van de elektronica in de wasmachine	Neem het aansluitsnoer uit het stopcontact, plaats deze daarna opnieuw in het stopcontact en schakel de wasmachine in. Bel de servicedienst als de fout zich herhaalt.
	Waarschuwing van het systeem bij het detecteren van langdurige spanningsschommelingen van de wasmachine – 180 V > U > 260 V	Er is een langdurige spanningsval onder de 180 V of er is een spanning van meer dan 260 V gedetecteerd, hetgeen de werking van de wasmachine kan beïnvloeden. Controleer de netvoeding waarop uw wasmachine is aangesloten.
	Waarschuwing van het systeem bij het detecteren van een onjuiste netfrequentie (50/60 Hz)	Bij het inschakelen van de wasmachine detecteerde het systeem een verkeerde netfrequentie, wat de werking van de wasmachine kan beïnvloeden. Eventuele problemen met de netvoeding moeten worden opgespoord en worden verholpen.
	Apparaat kan geen verbinding maken met het netwerk.	De fout is alleen van invloed op de mogelijkheid om uw wasprogramma op afstand te bedienen. De fout heeft geen gevolgen voor het wasproces van andere programma's. Bel een servicemonteur.

De volgende waarschuwingen/informatie voor de gebruiker kunnen op het display worden weergegeven:

Waarschuwing/ Informatie	Weergave op het display	Oorzaak en beschrijving van de fout, wat te doen?
	De ANTI CREASE (ANTI-KREUK) functie, die u als onderdeel van het wasprogramma hebt gekozen, is geactiveerd en wordt uitgevoerd.	Om de functie ANTI CREASE (ANTI-KREUK) te annuleren of stoppen, draait u de programmakeuzeknop (1) naar OFF (UIT)  .
	Waarschuwing voor waterafvoer De waarschuwing  wordt weergegeven.	Waarschuwing voor verminderde watertoevoer in de pompfase. Controleer het volgende: <ul style="list-style-type: none"> • is de pompfilter schoon, • is de afvoerslang verstopt, • is de afvoer verstopt, • als de aanvoerslang zich onder maximum of boven het minimum niveau bevindt (zie hoofdstuk »INSTALLATIE EN AANSLUITING/Verbinding en bevestiging van de afvoerslang«);
	Systeemwaarschuwing om de Drum clean (Zelfreinigend programma) te laten werken Aan het einde van het wasprogramma wordt op het display beurtelings de opschriften  en  weergegeven.	We raden aan om de Drum clean (Zelfreinigend programma) te gebruiken.
	Het systeem geeft een waarschuwing bij de detectie van overmatig schuim tijdens het wasprogramma	Bij overmatige schuimvorming in de wasmachine of lekkage van schuim via het doseerbakje moet het gewassen wasgoed grondig worden uitgespoeld met veel water. Kies een wasprogramma, maar voeg geen wasmiddel toe. <ul style="list-style-type: none"> • We raden aan om het programma Rinse&Softening (Spoelen&Verzachten) te kiezen. • Voeg minder wasmiddel toe.
	Waarschuwing bij stroomuitval (»PF«/Power Fail – Stroomuitval)	Het systeem detecteerde een stroomstoring tijdens de voortgang van het wasprogramma, waardoor de uitvoering van het wasprogramma werd beïnvloed. Controleer de netvoeding waarop uw wasmachine is aangesloten.

Waarschuwing/ Informatie	Weergave op het display	Oorzaak en beschrijving van de fout, wat te doen?
	Waarschuwing stroomuitval (»PF/End«)	Na afloop van de wascyclus worden op het display afwisselend End en PF weergegeven om de gebruiker te informeren over een stroomstoring en over het effect daarvan op de uitvoering van het wasprogramma. Het wasprogramma gaat verder waar het werd onderbroken en wordt vervolgens succesvol afgerond.
	Waarschuwing – U:Lo (spanning lager dan 180 V)	Er is een langdurige spanningsdaling tot onder 180 V vastgesteld, wat de werking van de wasmachine kan beïnvloeden. Controleer de netvoeding waarop uw wasmachine is aangesloten.
	Het ingeschakelde display en alle toetsen reageren niet	Trek de stekker uit het stopcontact. Controleer of de voedingsspanning geschikt is voor de wasmachine (220–240 V); steek vervolgens de stekker weer in het stopcontact en schakel de wasmachine in.
	Waarschuwing – U:Hi (spanning hoger dan 260 V)	Er is een langdurige spanningspiek tot meer dan 260 V gedetecteerd, die de werking van de wasmachine kan beïnvloeden. Controleer de netvoeding waarop uw wasmachine is aangesloten.
	Wasmachine in stand-by voor voortzetting wasprogramma Symbolen voor keuze toerental bij centrifugeren gaan afwisselend aan en uit en de eindtijd indicatie knippert.	Om het wasprogramma te hervatten, drukt u op de (9) START/PAUZE -toets.
	Vorbereiding voor deurontgrendeling Op het display knipperen afwisselend de lampjes.	Wacht tot het proces is voltooid. Als er geen fout indicatie verschijnt, kunt u een nieuw programma starten. Het water dient eerst afgepompt te worden. Wacht tot de deur ontgrendeld wordt.
	Het apparaat kan niet op afstand worden bediend	De afstandsbediening van het apparaat is niet geactiveerd of ingeschakeld. Controleer of het symbool  op het apparaat brandt en draai de selectieknoop (1) naar de stand REMOTE CONTROL (ConnectLife)  (AFSTANDBEDIENING).
	Het apparaat kan niet worden verbonden met het Wi-Fi-netwerk	Het apparaat kan uw Wi-Fi-netwerk niet vinden. Controleer of het 2,4 GHz-netwerk is ingeschakeld op uw router en ga na of het Wi-Fi-signaal van het apparaat sterk genoeg is.



INFORMATIE!

Lawaai en vibraties – controleer of de poten goed zijn uitgelijnd en de borgmoeren goed zijn aangedraaid.

Ongelijk verdeelde was of aan elkaar klevend wasgoed in de trommel van de wasmachine kunnen problemen veroorzaken, zoals trillingen en luidruchtige geluiden. De wasmachine detecteert dergelijke problemen en het UKS * (* stabiliteitscontrolesysteem) wordt geactiveerd.

Kleinere wasjes (bijvoorbeeld een handdoek, een trui, een badjas enz.) of kleding gemaakt van materialen met speciale geometrische eigenschappen zijn vrijwel onmogelijk gelijkmatig over de trommel van de wasmachine (pantoffels, grote voorwerpen enz.) te verdelen. Dit resulteert in verschillende pogingen om het wasgoed opnieuw te verdelen, wat op zijn beurt leidt tot een langere programmaduur. In extreme gevallen van ongunstige omstandigheden kan het programma worden voltooid zonder de centrifugeercyclus.

Het UKS*(stabiliteitscontrolesysteem) zorgt voor een stabiele werking en een langere levensduur van de wasmachine.

Als de problemen aanhouden ondanks het bovenstaande advies, neem dan contact op met een erkende onderhoudstechnicus.

AANBEVELINGEN VOOR WASSEN EN ECONOMISCH GEBRUIK UW WASMACHINE

Was nieuw gekleurde kledingstukken apart.

Was sterk bevuild wasgoed in kleinere hoeveelheden, met meer poedervormig wasmiddel of met een voorwascyclus.

Breng een speciale vlekverwijderaar aan op hardnekkige vlekken voor het wassen.

Bij licht vervuild wasgoed raden we een programma aan zonder een voorwas, gebruik van kortere programma's (bijvoorbeeld QUICKER) en een lagere was temperatuur.

Als u wasgoed vaak wast bij lage temperaturen en met vloeibare reinigingsmiddelen, kunnen bacteriën groeien die geur in de wasmachine kunnen veroorzaken. Om dergelijke geur te voorkomen, raden we af en toe het Drum clean (Zelfreinigend programma) (zie PROGRAMMA TABEL).

We raden af om zeer kleine hoeveelheden wasgoed te wassen, omdat dit tot overmatig gebruik van energie en slechtere wasprestaties zal leiden.

Maak gevouwen was los voordat u het in de trommel plaatst.
Gebruik alleen wasmiddelen speciaal voor het wassen met een machine.

Als de waterhardheid hoger is dan 14°dH, moet waterverzachter worden gebruikt. Verwarmingsschade als gevolg van onjuist gebruik van waterverzachters valt niet onder de garantie. Controleer de informatie over waterhardheid bij uw plaatselijke waterleidingbedrijf of autoriteit.

Gebruik van bleekmiddelen op basis van chloor wordt niet aanbevolen, omdat ze de verwarmers kunnen beschadigen.

Voeg geen geharde brokken poederwasmiddel toe aan de wasmiddeldoseersysteem, omdat dit de leidingen in de wasmachine kan verstopen.

Bij het gebruik van dikke vloeibare wasverzorgingsproducten, raden wij aan ze te verdunnen met water om verstopping van de doseerbak te voorkomen.

Vloeibare wasmiddelen zijn bedoeld voor het wassen van programma's zonder een voorwascyclus.

Bij hogere centrifugesnelheden zal er minder restvocht in het wasgoed achterblijven. Dientengevolge, zal het drogen in een wasdroger economischer en sneller zijn.

Waterhardheid	Hardheid niveaus			
	°dH (°N)	m mol/l	°fH (°F)	p.p.m.
1 - zacht	< 8,4	< 1,5	< 15	< 150
2 - normaal	8,4-14	1,5-2,5	15-25	150-250
3 - hard	> 14	> 2,5	> 25	> 250

INFORMATIE!

Controleer de informatie over waterhardheid bij uw plaatselijke waterleidingbedrijf of autoriteit.

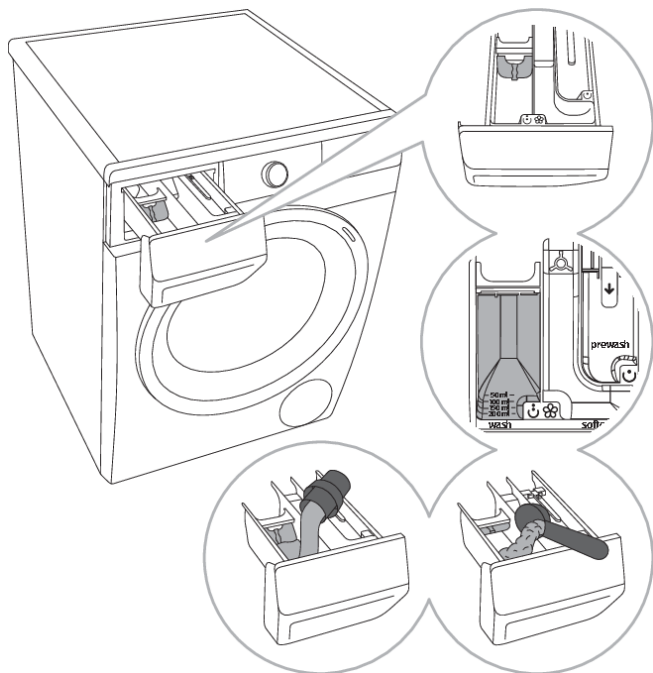

1 Een separator/verdelerlip wordt bij de wasmachine geleverd, waardoor vloeibaar wasmiddel aan het hoofdwasc compartiment kan

worden toegevoegd (linker compartiment).

2 Poeder en vloeibaar wasmiddelniveau-indicator

3 Als u waspoeder gebruikt, moet de lip van de afscheider/verdeler worden opgetild.

4 Bij gebruik van vloeibaar wasmiddel moet het lipje van de afscheider/verdeler naar beneden worden geplaatst.

De symbolen voor de wasmiddel doseerbakken

	voorwas
	hoofdwash
	verzachten

INFORMATIE!

We raden aan poedervormig wasmiddel direct voordat u gaat wassen toe te voegen. Als u het toevoegt, zorg dan dat het wasmiddelcompartiment in de dispenser volledig droog is voordat u het poederreinigingsmiddel toevoegt, anders kan het poedervormig wasmiddel voor het begin van het was proces samenklonteren.

INFORMATIE!

Giet de wasverzachter in de dispenser, in het compartiment met het -symbool. Neem de aanbeveling op de verpakking van de wasverzachter in acht.

INFORMATIE!

Vul het wasverzachtercompartiment niet over het max. markering (maximaal aangegeven niveau). Anders wordt de verzachter te snel aan de was toegevoegd, wat leidt tot een slecht was effect.

PRODUCTINFORMATIEBLAD

PRODUCTINFORMATIEBLAD Volgens EU-Verordening nr. 2019/2014

(afhankelijk van het model)

Naam van de leverancier of het handelsmerk:				
Adres van de leverancier ^(b):				
Typeaanduiding:				
Algemene productparameters:				
Parameter	Waarde	Parameter	Waarde	
Nominale capaciteit ^(a) (kg)	x,x	Afmetingen in cm	Hoogte	x
			Breedte	x
			Diepte	x
EEI _W ^(a)	x,x	Energie-efficiëntieklasse ^(a)	[A/B/C/D/E/F/G] ^(c)	
Wasefficiëntie-index ^(a)	x,xxx	Spoeldoeltreffendheid (g/kg) ^(a)	x,x	
Energieverbruik in kWh per cyclus, gebaseerd op het programma »eco 40-60«. Het werkelijke energieverbruik hangt af van de manier waarop het apparaat wordt gebruikt.	x,xxx	Waterverbruik in liters per cyclus, gebaseerd op het programma »eco 40-60«. Het werkelijke waterverbruik hangt af van de manier waarop het apparaat wordt gebruikt en van de hardheid van het water.	x	
Maximumtemperatuur in het behandelde wasgoed ^(a) (°C)	Nominale capaciteit	x	Gewogen resterend vochtgehalte ^(a) (%)	x,x
	Helft	x		
	Kwart	x		
Centrifugesnelheid ^(a) (toeren/min.)	Nominale capaciteit	x	Centrifuge-efficiëntieklasse ^(a)	[A/B/C/D/E/F/G] ^(c)
	Helft	x		
	Kwart	x		
Programmaduur ^(a) (u:min)	Nominale capaciteit	x:xx	Type	[ingebouwd/ vrijstaand]
	Helft	x:xx		
	Kwart	x:xx		
Emissie van akoestisch luchtgeluid in de centrifugefase ^(a) (dB(A) re 1 pW)	x	Emissieklasse voor akoestisch luchtgeluid ^(a) (centrifugefase)	[A/B/C/D] ^(c)	
Uitstand (W)	x,xx	Stand-bystand (W)	x,xx	
Startvertraging (W) (indien van toepassing)	x,xx	Netwerkgebonden stand-by (W) (indien van toepassing)	x,xx	

Minimumduur van de door de leverancier geboden garantie ^(b):	
Dit product is zo ontworpen dat er zilverionen vrijko men tijdens de wascyclus	[JA/NEE]

Aanvullende informatie:

Link naar de website van de leverancier met de informatie zoals bedoeld in punt 9 van bijlage II bij Verordening (EU) 2019/2023 ^(a) van de Commissie ^(b):

^(a) Van het programma »eco 40-60«.

^(b) Wijzigingen van deze elementen worden niet relevant geacht voor de toepassing van artikel 4, lid 4, van Verordening (EU) 2017/1369.

^(c) De leverancier voert deze gegevens niet in indien de productendatabank de definitieve inhoud van deze cel automatisch aanmaakt.

Standby stand

Als u geen enkel programma uitvoert of instellingen kiest nadat u de wasmachine hebt ingeschakeld (programmakeuzeknop (1)), wordt het display na 5 minuten uitgeschakeld en overgeschakeld naar de stand-bymodus om energie te besparen.

Het display kan weer worden geactiveerd door de programmakeuzeknop (1) te draaien. Als u niets doet nadat het programma is voltooid, wordt het display na 5 minuten uitgeschakeld om energie te besparen.

P_o = gemiddeld vermogen in uitgeschakelde toestand [W]	< 0,5
P_I = gemiddeld vermogen in standby stand [W]	< 0,5
T_I = tijd in standby stand [min]	5,00



INFORMATIE!

Apparaat met draadloze verbinding verbruikt minder dan 2 W elektrische energie in de stand-bystand.

AFDANKEN

Voor de **verpakking** van de producten worden milieuvriendelijke materialen gebruikt die zonder gevaar voor het milieu verwerkt (gerecycleerd), gedeponeerd of vernietigd kunnen worden. De verpakking is overeenkomstig gemarkeerd.



Het symbool op het product of de verpakking geeft aan dat het product bij afdanking niet behandeld mag worden als gewoon huisafval. Het product moet afgevoerd worden naar een verzamelplaats voor de verwerking van elektrische en elektronische uitrusting.

Wanneer u een apparaat **weggooit**, verwijder dan aan het einde van de levensduur alle stroomkabels en vernietig de deurvergrendeling en -schakelaar om te voorkomen dat de deur wordt vergrendeld (kinderbeveiliging).

Met de juiste manier van **afdanken** van het product helpt u mee aan het voorkomen van mogelijke negatieve gevolgen en invloeden op het milieu en menselijke gezondheid die zich kunnen voordoen bij een onjuist afdanken van het product. Wend u voor meer gedetailleerde informatie tot het gemeentelijk orgaan voor afvalverwijdering, de gemeentediensten of tot de winkel, waar u het product heeft gekocht.

Hisense
life reimagined



903220-a3



Wij behouden ons het recht voor tot veranderingen en mogelijke fouten in deze gebruiksaanwijzingen.

Hisense

life reimagined

FR (FR) (BE) (CH) (LU)

**NOTICE D'UTILISATION
DÉTAILLÉE**

POUR LAVE-LINGE

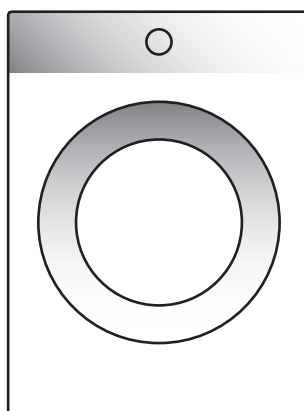

Les pictogrammes figurant dans cette notice ont les significations suivantes :



INFORMATION

Informations, conseils, astuces, ou recommandations



ATTENTION !

Attention – danger



RISQUE DE CHOC ÉLECTRIQUE !

Attention – risque de choc électrique



SURFACE BRÛLANTE !

Attention – risque de brûlure



RISQUE D'INCENDIE !

Attention – risque d'incendie



Nous vous recommandons vivement de lire attentivement cette notice.

Tables des matières

CONSIGNES DE SÉCURITÉ	5
Sécurité enfants	8
Risque de brûlures	9
DESCRIPTION DU LAVE-LINGE	10
Données techniques	11
Bandeau de commandes	12
INSTALLATION ET RACCORDEMENT	14
Dépose des protections de transport	14
Déplacement et transport après installation	15
Choix du local	15
Réglage des pieds ajustables	16
Emplacement du lave-linge	17
Branchement à l'arrivée d'eau	19
Installation sécurisée du flexible de vidange	21
Raccordement au réseau électrique	22
AVANT D'UTILISER L'APPAREIL POUR LA PREMIÈRE FOIS	23
Connexion de l'appareil à l'application ConnectLife	24
LES ÉTAPES DU LAVAGE (1 À 7)	27
Étape 1 : vérification des symboles d'entretien sur les étiquettes des vêtements	27
Étape 2 : préparation du linge avant lavage	28
Mise en marche du lave-linge	28
Chargement du lave-linge	29
Étape 3 : choix du programme de lavage	30
Tableau des programmes	31
Optimisation de la durée du programme en cours de lavage	34
Programmes de lavage avec adjonction de vapeur	34
Fonction AirDry	34
Commande à distance du lavage à l'aide de l'application	36
Étape 4 : choix des réglages	38
Les réglages utilisant une combinaison de deux boutons enfoncés simultanément	41
Étape 5 : sélection des fonctions complémentaires	44
Tableau des fonctions complémentaires	45
Étape 6 : démarrage du programme	47
Étape 7 : fin du programme	47
INTERRUPTIONS ET MODIFICATIONS DU PROGRAMME	48
Interruption manuelle	48
Réglages personnels	48
AdaptTech	48
Menu des réglages personnels	48
Touche Pause	49
Ajout/enlèvement de linge pendant le lavage	49
Défauts	49
Panne de courant	49
Ouverture du hublot (pause/annulation/modification du programme)	50
Affichage du nombre de cycles de lavage terminés	50

NETTOYAGE ET ENTRETIEN	51
Nettoyage du tiroir à produits lessiviels	51
Nettoyage du filtre d'arrivée d'eau, du logement du tiroir à produits lessiviels et du soufflet du hublot	52
Nettoyage du filtre de la pompe	53
Nettoyage de l'extérieur du lave-linge	54
GUIDE DE DÉPANNAGE	55
Que faire en cas de problème ... ?	55
Tableau de dépannage et des erreurs	55
Service après-vente	61
CONSEILS DE LAVAGE POUR UNE UTILISATION ÉCONOMIQUE DE VOTRE LAVE-LINGE	62
FICHE D'INFORMATIONS	64
Mode veille	65
MISE AU REBUT	66

CONSIGNES DE SÉCURITÉ



Veillez lire attentivement cette notice avant d'utiliser le lave-linge.

N'utilisez pas le lave-linge tant que vous n'avez pas lu et compris ces instructions.

La notice d'utilisation de ce lave-linge a été rédigée pour différents modèles et il est donc possible qu'elle décrive des réglages ou des équipements qui ne sont pas disponibles sur votre appareil.

L'inobservation des instructions ou l'utilisation incorrecte de l'appareil peut endommager le linge ou le lave-linge, ou encore occasionner des blessures à l'utilisateur. Conservez cette notice à portée de main, près de la machine.

Cet appareil est destiné à un usage domestique et aux applications similaires telles que :

- les cuisines réservées au personnel des magasins, bureaux, et autres lieux de travail ;
- fermes ;
- par des clients dans des hôtels, des motels et d'autres établissements de type résidentiel ;
- les établissements de type Bed and Breakfast.

Cet appareil n'est pas prévu pour les personnes (y compris les enfants) à capacités physiques ou mentales réduites, ou manquant d'expérience et de connaissances. Elles ne pourront l'utiliser que sous la surveillance d'un adulte responsable de leur sécurité et après avoir été mises au courant de son fonctionnement.

⚠ ATTENTION !

La machine à laver ne peut être utilisée qu'avec le cordon secteur fourni.

⚠ RISQUE DE CHOC ÉLECTRIQUE !

Si le **câble secteur est endommagé**, faites-le remplacer par le fabricant, le service après-vente agréé, ou un technicien de qualification équivalente afin d'éviter tout danger.

⚠ ATTENTION !

L'appareil ne doit pas être commandé par un interrupteur externe tel qu'un minuteur, ou raccordé à un réseau électrique soumis à de fréquents délestages.

La notice d'utilisation est disponible auprès du Service Clients Hisense.

Suivez les instructions pour raccorder correctement le lave-linge Hisense à l'arrivée d'eau et à l'électricité (voir le chapitre «INSTALLATION ET RACCORDEMENTS»).

Le raccordement à l'arrivée d'eau et au réseau électrique doit être réalisé par un professionnel ou un technicien expérimenté.

Les réparations et l'entretien liés à la sécurité et aux performances doivent être effectués par un professionnel qualifié.

N'installez pas le lave-linge dans un local où la température risque de descendre au-dessous de 5°C, car certaines pièces de la machine peuvent se détériorer si l'eau gèle à l'intérieur.

Les ouvertures de ventilation situées à la base du lave-linge ne doivent pas être obstruées par un tapis.

Lors du branchement du lave-linge à l'arrivée d'eau, utilisez obligatoirement le flexible d'alimentation et les joints fournis. La pression de l'eau doit être comprise entre 0,05 et 0,8 MPa (0,5–8 bar).

Pour raccorder l'appareil à l'arrivée d'eau, utilisez toujours un flexible d'alimentation neuf ; ne réutilisez pas un ancien tuyau.

L'embouchure du flexible de vidange doit atteindre une conduite d'évacuation des eaux usées.

Avant de lancer le programme, appuyez sur le hublot à l'endroit indiqué pour le verrouiller. Il ne peut pas s'ouvrir durant le lavage.

Avant d'effectuer votre premier lavage, nous vous recommandons d'éliminer toutes les impuretés du tambour avec le programme Cotton 90°C (Coton 90°C) (voir le TABLEAU DES PROGRAMMES).

Lorsque le lavage est terminé, fermez le robinet d'arrivée d'eau et débranchez la fiche de la prise secteur.

Utilisez le lave-linge exclusivement pour laver du linge tel que décrit dans la présente notice. La machine n'est pas prévue pour le nettoyage à sec.

Cet appareil ne libère pas d'ions d'argent pendant le lavage.

Employez exclusivement des produits lessiviels destinés au lavage en machine. Le constructeur décline toute responsabilité pour les dommages et décolorations éventuels causés aux joints d'étanchéité et pièces en plastique par l'utilisation incorrecte de produits de blanchiment et/ou teintures.

Pour détartrer la machine, utilisez uniquement des produits contenant des agents anticorrosion (utilisez uniquement des détartrants non corrosifs). Suivez les indications du fabricant et terminez le détartrage par plusieurs rinçages ou lancez le Drum clean (Nettoyage Tambour) (Programme d'autonettoyage) afin d'éliminer tous les résidus acides (vinaigre par exemple).

RISQUE D'INCENDIE !

N'utilisez en aucun cas dans votre machine des nettoyeurs chimiques contenant des solvants, car ils peuvent dégager des gaz toxiques, endommager l'appareil, et présenter des risques d'incendie et d'explosion.

Sécurité enfants

ATTENTION !

Maintenez les enfants de moins de 3 ans à l'écart de l'appareil à moins de les surveiller en permanence.

Ne laissez pas les enfants jouer avec le sèche-linge.

Rangez les détergents et assouplissants hors de la portée des enfants.

Activez la Sécurité enfants. Voir le chapitre «ÉTAPE 4 : CHOIX DES RÉGLAGES/Sécurité enfants».

Avant de fermer le hublot et de lancer un programme, assurez-vous qu'il n'y a rien d'autre que du linge dans le tambour (par exemple, qu'un enfant n'a pas grimpé dans le lave-linge et a refermé le hublot depuis l'intérieur).

Ce lave-linge a été fabriqué en conformité avec toutes les normes de sécurité en vigueur.

Les enfants à partir de 8 ans et les personnes disposant de capacités physiques, sensorielles ou mentales réduites – ou manquant d'expérience et de connaissances – peuvent utiliser ce lave-linge sous surveillance, à condition d'avoir reçu des instructions sur la manière de s'en servir en toute sécurité et d'avoir bien compris les risques auxquels ils pourraient s'exposer.

Les enfants ne doivent pas jouer avec l'appareil.

Les enfants ne doivent pas non plus effectuer sans surveillance des tâches de nettoyage et d'entretien.

Risque de brûlures

SURFACE BRÛLANTE !

Lors du lavage à haute température, le hublot en verre chauffe. Faites attention à ne pas vous brûler et veillez à ce que les enfants ne jouent pas à côté du hublot.

DESCRIPTION DU LAVE-LINGE

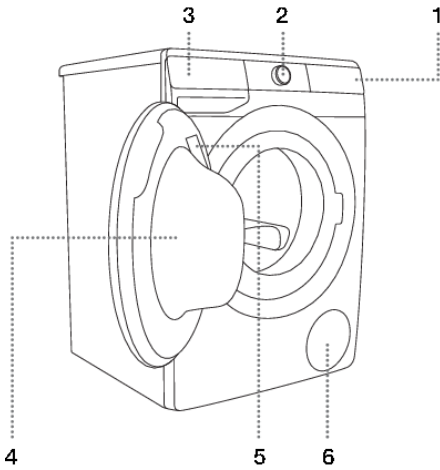

FACE AVANT

1. Commandes tactiles
2. Séchoir on / off et bouton sélecteur de programme
3. Tiroir à produits lessiviels
4. Hublot
5. Plaque signalétique
6. Filtre de la pompe

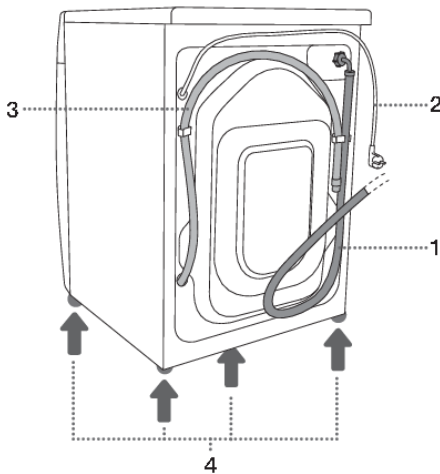

FACE ARRIÈRE

1. Flexible d'alimentation en eau
2. Cordon secteur
3. Flexible de vidange
4. Pieds réglables

Données techniques

(selon le modèle)

La plaque signalétique avec des informations de base sur le lave-linge est située sur la face intérieure de la porte du lave-linge (voir le chapitre «DESCRIPTION DU LAVE-LINGE»).

Charge maximale	Voir la plaque signalétique		
Largeur	600 mm	600 mm	600 mm
Hauteur	850 mm	850 mm	850 mm
Profondeur du lave-linge (a)	465 mm	545 mm	610 mm
Profondeur avec hublot fermé	495 mm	577 mm	640 mm
Profondeur avec hublot ouvert (b)	980 mm	1062 mm	1125 mm
Poids du lave-linge	X kg (selon le modèle)		
Tension nominale	Voir la plaque signalétique		
Puissance nominale	Voir la plaque signalétique		
Raccordement	Voir la plaque signalétique		
Pression de l'eau	Voir la plaque signalétique		
Courant	Voir la plaque signalétique		
Fréquence	Voir la plaque signalétique		

Information de conformité

Type d'équipement radio (selon le modèle)	HL3215STG HLW3215-TG HLW3215-TG01
Wi-Fi	
Plage de fréquence de fonctionnement	2.4000 GHz – 2.4835 GHz
Puissance de sortie maximale	≤10 dBm/MHz (EIRP) (gain d'antenne <10 dBi)
Gain d'antenne maximal	Gain : 0 dBi
Bluetooth	
Plage de fréquence de fonctionnement	2.400 GHz – 2.4835 GHz
Sortie porteuse	6 dBm (≤ 10 dBm)
Type d'émission	F1D

Hisense certifie que l'équipement décrit ci-dessus est conforme à la directive 2014/53/UE.

Plaque signalétique

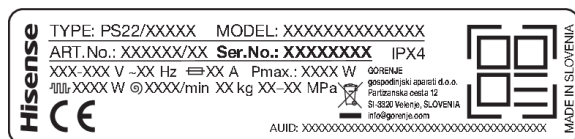

Bandeau de commandes

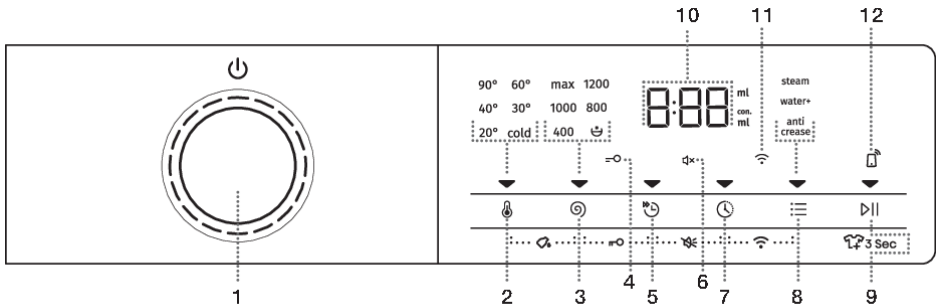

1	<p>Bouton MARCHE/ARRÊT et molette SÉLECTEUR DE PROGRAMME de la machine à laver. Pour ALLUMER la machine à laver, tournez le sélecteur de programme vers la gauche ou à droite. Pour ÉTEINDRE la machine à laver, tournez le sélecteur de programme pour le positionner sur OFF (ARRÊT) ⏻. Pour SÉLECTIONNER un programme de lavage, tournez la molette vers la gauche ou la droite. Le voyant lumineux à côté du programme sélectionné s'allume.</p>
2	<p>TEMP. 🌡️ (TEMPÉRATURE DE LAVAGE) Option pour régler la température de lavage. Lorsque l'appareil est allumé, l'indicateur ▼ sur le bouton s'allume.</p>
3	<ul style="list-style-type: none"> • SPIN 🌀 (VITESSE D'ESSORAGE) • ARRÊT CUVE PLEINE 🛑 • VIDANGE – sans éclairage <p>Options pour régler la vitesse d'essorage. Lorsque l'appareil est allumé, l'indicateur ▼ sur le bouton s'allume.</p>
2+3	<p>DOSE ASSIST 🧺 Informations sur la dose recommandée de lessive liquide ou en poudre en fonction des réglages sélectionnés et de la quantité de linge dans le tambour. Appuyez sur les positions 2+3 pendant 3 secondes.</p>
4	<p>SÉCURITÉ ENFANTS 🛡️ icône –o allumée</p>
5	<p>QUICKER ⚡ (RAPIDE) Possibilité de définir un temps de programme de lavage plus court. Lorsque l'appareil est allumé, l'indicateur ▼ sur le bouton s'allume.</p>
3+5	<p>Sécurité enfants MARCHÉ/ARRÊT Appuyez sur les positions 3+5 pendant 3 secondes.</p>
6	<p>Allumage du symbole SON DÉSACTIVÉ 🔕</p>
7	<p>DELAY END 🕒 (FIN DIFFÉRÉE) Possibilité de fixer l'heure de fin du programme de lavage. Lorsque l'appareil est allumé, l'indicateur ▼ sur le bouton s'allume.</p>
5+7	<p>Son MARCHÉ/ARRÊT Appuyez sur les positions 5+7 pendant 3 secondes.</p>

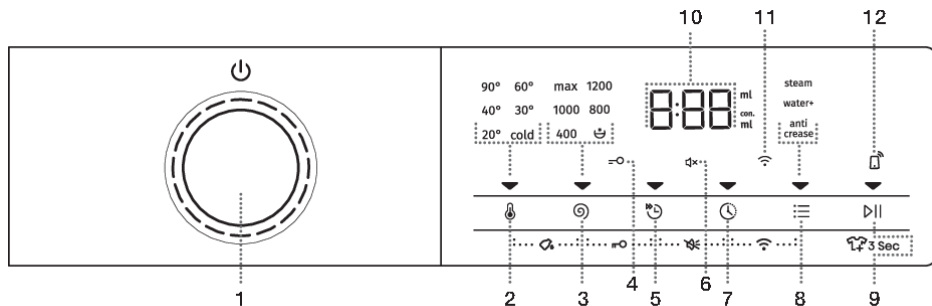

8	<p>OPTIONS :☰ (FONCTIONS SUPPLÉMENTAIRES)</p> <ul style="list-style-type: none"> • STEAM (VAPEUR) Option pour activer la fonction de rafraîchissement du linge ; • WATER+ (EAU+) Options de réglages permettant d'utiliser une plus grande quantité d'eau ; • ANTI CREASE (ANTI FROISSAGE) Option pour activer la fonction de lavage en douceur. <p>Lorsque l'appareil est allumé, l'indicateur ▼ sur le bouton s'allume.</p>
7+8	<p>MENU Wi-Fi la connexion (CONNECT)(CONNEXION) Appuyez sur les positions 7+8 pendant 3 secondes.</p>
9	<p>BOUTON START/PAUSE ▷ </p> <p>Le bouton a 4 fonctions :</p> <ul style="list-style-type: none"> • START (DÉPART) – démarrer le programme de lavage (démarrer le programme avec une brève pression sur le bouton) ; • PAUSE – mettre en pause le programme de lavage (si vous appuyez à nouveau brièvement sur le bouton, vous pouvez temporairement arrêter le fonctionnement de l'appareil) ; • ADD CLOTHES – ajouter des vêtements dans le tambour pendant la progression du lavage (maintenez le bouton enfoncé pendant 3 secondes) ; • SAUVEGARDE DES RÉGLAGES PERSONNELS° (maintenez le bouton pendant 5 secondes). <p>Lorsque l'appareil est allumé, l'indicateur ▼ sur le bouton s'allume.</p>
10	<p>Ce qui suit est affiché à l'ÉCRAN :</p> <ul style="list-style-type: none"> • fonctions disponibles ; • temps restant avant la fin du programme ; • informations pour l'utilisateur.
11	<p> Icône allumée CONNECT ☁ (LIAISON) Le symbole reste allumé en permanence lorsque REMOTE START (DÉMARRAGE À DISTANCE) est activé, même lorsque l'appareil ne fonctionne pas ou qu'il est en mode veille.</p>
12	<p> Icône allumée REMOTE START □ Le symbole reste allumé en permanence lorsque REMOTE START est activé, même lorsque l'appareil ne fonctionne pas ou qu'il est en mode veille.</p>

INSTALLATION ET RACCORDEMENT



INFORMATION

Retirez tous les emballages. Lorsque vous déballez l'appareil, faites attention à ne pas l'abîmer avec un objet pointu.

Dépose des protections de transport



ATTENTION !

Il faut enlever les protections de transport avant d'utiliser l'appareil pour la première fois. La machine subira des dommages importants si vous la mettez en marche sans avoir retiré les barres qui bloquent le tambour. La garantie ne s'applique pas aux dégâts de ce type.

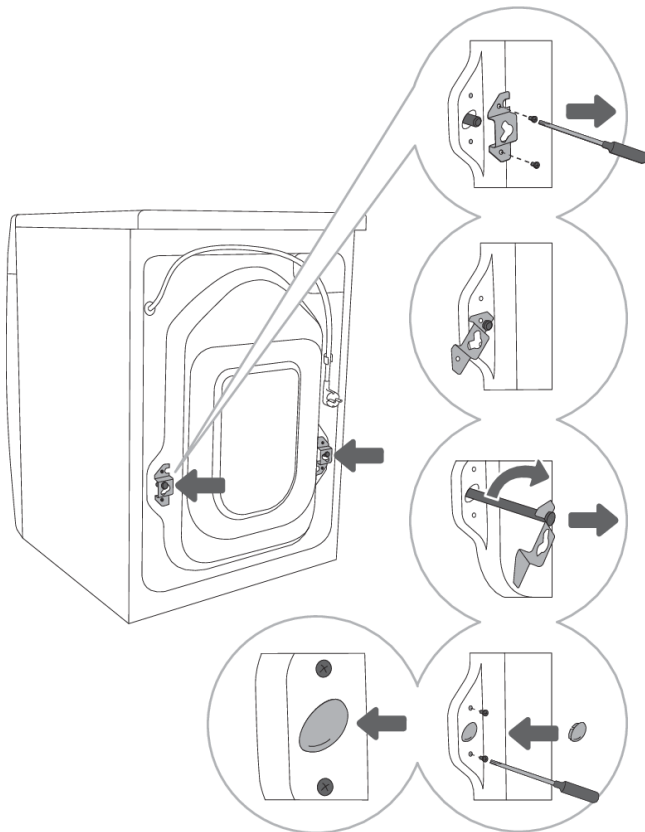

1 Écartez les tuyaux et retirez les vis à l'arrière de la machine. Enlevez les deux brides de fixation.

2 Glissez les brides de fixation dans la gorge de la barre de blocage ; auparavant, il faut retourner la bride de droite dans l'autre sens.

3 À l'aide des brides, tournez les barres de blocage à 90° et retirez-les.

4 Bouchez les trous – dans lesquels étaient insérées les barres – avec les caches en plastique et serrez les vis que vous aviez enlevées à l'étape 1.

Les caches en plastique se trouvent dans le sachet contenant la notice.

Déplacement et transport après installation

INFORMATION

Si vous voulez déplacer le lave-linge après son installation, vous devez remettre en place les brides de fixation et au moins une barre protectrice ; cela lui évitera d'être endommagé par les vibrations pendant le trajet (voir le chapitre «INSTALLATION ET RACCORDEMENTS/Dépose des protections de transport»). Si vous avez perdu les brides de fixation et les barres, vous pouvez en commander des nouvelles auprès du constructeur.

Choix du local

INFORMATION

L'appareil doit être placé sur un sol ayant une base en béton dont la surface doit être sèche et propre afin d'éviter que l'appareil ne glisse. Les pieds réglables devront être nettoyés avant l'installation.

INFORMATION

Le lave-linge doit être stable et placé à l'horizontale sur un sol résistant.

INFORMATION

Si le lave-linge est placé sur un socle surélevé, il faudra en outre le protéger contre le basculement.

Réglage des pieds ajustables

Outils nécessaires : niveau à bulle, clés n° 32 (pour les pieds) et n° 17 (pour les écrous). Les clés ne sont pas fournies.

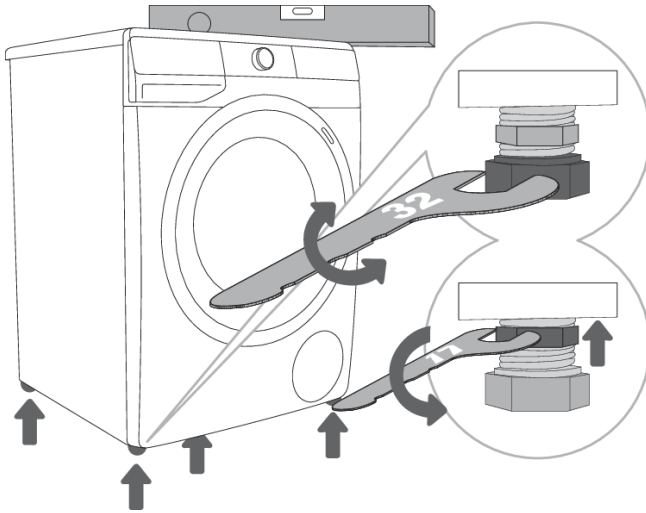

1 Mettez l'appareil à niveau dans le sens longitudinal et le sens transversal en tournant les pieds réglables.

2 Après avoir ajusté la hauteur des pieds, serrez fermement les contre-écrous avec une clé n° 17 jusqu'à ce qu'ils touchent le fond de l'appareil ↑ (voir la figure).

INFORMATION

Les vibrations, le déplacement sur le sol et le fonctionnement bruyant de l'appareil ne sont pas couverts par la garantie si ces inconvénients sont dus au réglage incorrect des pieds ajustables.

INFORMATION

Quelquefois, des bruits inhabituels ou assez forts peuvent se faire entendre durant le fonctionnement de l'appareil ; ils sont dus la plupart du temps à une installation incorrecte.

Emplacement du lave-linge

Si vous disposez d'un sèche-linge Hisense de dimensions identiques, vous pouvez le placer au-dessus du lave-linge (il faudra utiliser les pieds à ventouse) ; vous pouvez aussi installer les deux appareils côte à côte (figures 1 et 3).

Si votre lave-linge Hisense est plus petit (profondeur minimale de 545 mm) que votre sèche-linge, vous devrez acquérir un support pour le sèche-linge (figure 2). Il sera indispensable de monter les pieds à ventouse fournis, destinés à empêcher le sèche-linge de basculer.

Des équipements supplémentaires (support de sèche-linge (a), pieds à ventouse (b) et support de fixation murale (c)) peuvent être achetés auprès du service après-vente.

La surface sur laquelle vous placez l'appareil doit être propre et bien à l'horizontale.

Le lave-linge Hisense doit être capable de supporter le poids du sèche-linge Hisense que vous avez l'intention d'installer dessus (voir le chapitre «DESCRIPTION DU SÈCHE-LINGE / Caractéristiques techniques»).

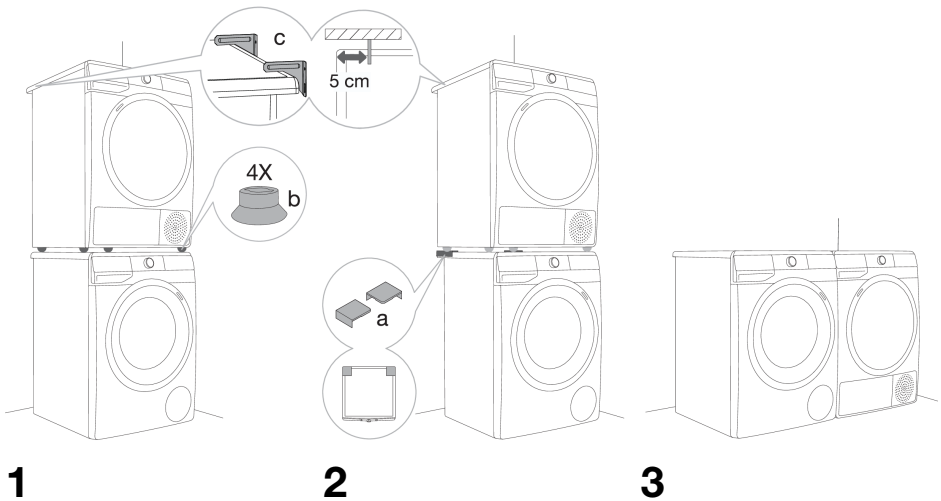

Distances à respecter lors de l'installation du lave-linge

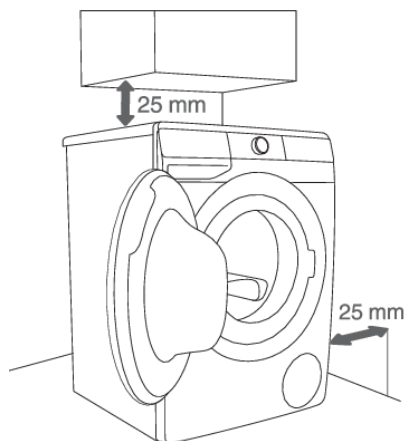

1

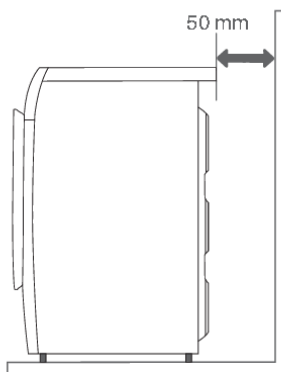

2

INFORMATION

Le lave-linge ne doit pas toucher le mur ni les meubles adjacents. Pour un fonctionnement optimal, nous vous recommandons de respecter les distances entre les murs et la machine, telles qu'elles sont indiquées sur la figure. En cas de non observation des distances minimales requises, le fonctionnement correct et sûr du lave-linge n'est pas garanti. De plus, l'appareil pourrait surchauffer (figures 1 et 2).

INFORMATION

Il n'est pas recommandé d'installer le lave-linge sous un plan de travail.

Ouverture du hublot du lave-linge (vue de dessus)

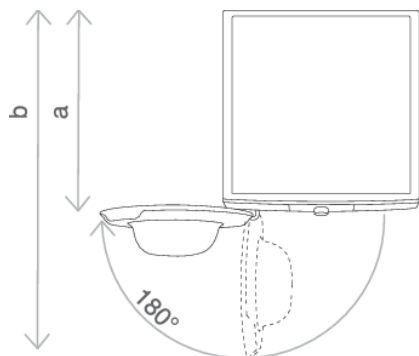

Voir le chapitre «DESCRIPTION DU LAVE-LINGE/Caractéristiques techniques».

a = profondeur du lave-linge

b = profondeur avec hublot ouvert

Branchement à l'arrivée d'eau

Vissez l'écrou du tuyau au robinet pourvu d'un filetage.

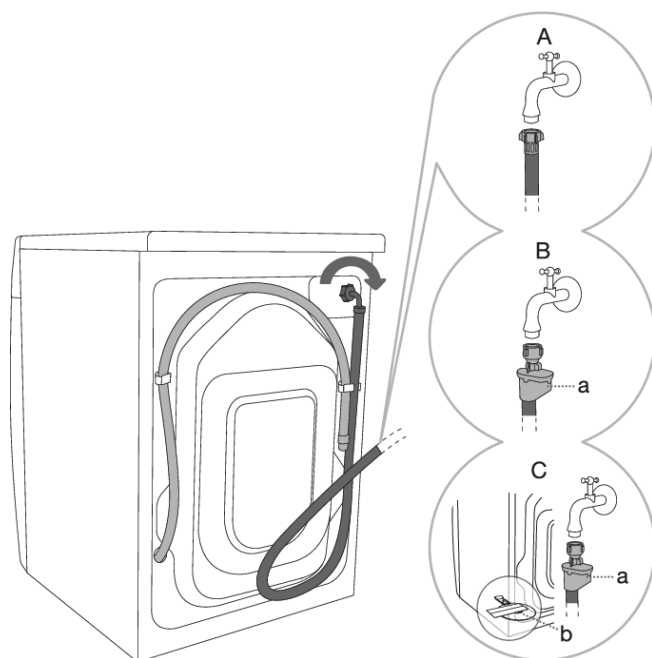

A CONNEXION
STANDARD

B AQUA - ARRÊTER LA
CONNEXION

C TOTAL AQUA -
ARRÊTER LA CONNEXION
(AVEC FLOTTEUR)

INFORMATION

Pour un fonctionnement normal de la machine à laver, la pression dans les conduits d'eau doit être comprise entre 0,05 et 0,8 MPa (0,5–8 bar). Vous pouvez vérifier la pression minimale en mesurant l'écoulement de l'eau du robinet.

1,2 litre d'eau devrait s'écouler d'un robinet entièrement ouvert en 30 secondes.

INFORMATION

L'écrou du tuyau d'alimentation doit être serré à la main, assez fermement pour assurer une bonne étanchéité (max. 2 Nm). Après avoir vissé l'écrou, vérifiez que l'eau ne fuit pas. N'utilisez pas de pinces, clé, ou autres outils similaires pour visser le tuyau, car vous pourriez abîmer le filetage de l'écrou.

INFORMATION

Utilisez exclusivement le flexible d'alimentation livré avec l'appareil. N'en réutilisez pas un ancien et n'en employez pas d'autre.

INFORMATION

Lorsque vous raccordez le flexible d'alimentation en eau, veillez à ce que le tuyau soit positionné de manière à permettre l'écoulement correct de l'eau dans la machine.

AQUA - STOP (ARRÊTER) la connexion

(selon le modèle)

Si le tube intérieur est endommagé, la vanne de sécurité coupe automatiquement l'arrivée d'eau dans la machine. Dans ce cas, le voyant (a) s'allume en rouge et il faudra remplacer le flexible d'alimentation en eau.



TOTAL AQUA - ARRÊTER LA CONNEXION (AVEC FLOTTEUR)

(selon le modèle)

Si le tube intérieur est endommagé, la vanne de sécurité coupe automatiquement l'arrivée d'eau dans la machine. Dans ce cas, le voyant (a) s'allume en rouge et il faudra remplacer le flexible d'alimentation en eau.

S'il y a de l'eau au fond de la machine à laver, le flotteur (b) s'élèvera et déclenchera un système d'arrêt pour couper l'alimentation en eau de la machine à laver ; le processus de lavage est arrêté, l'alimentation en eau est coupée, l'appareil active la pompe et signale une erreur.

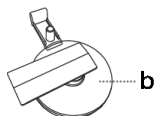

Installation sécurisée du flexible de vidange

Vous pouvez évacuer l'eau de vidange dans un évier, un lavabo, ou directement dans la tuyauterie des eaux usées (le diamètre de connexion de drain minimum est de 4 cm). L'embouchure du flexible de vidange doit se trouver au moins à 60 cm et au plus à 100 cm du sol. Vous pouvez fixer le tuyau de trois façons différentes (A, B, C).

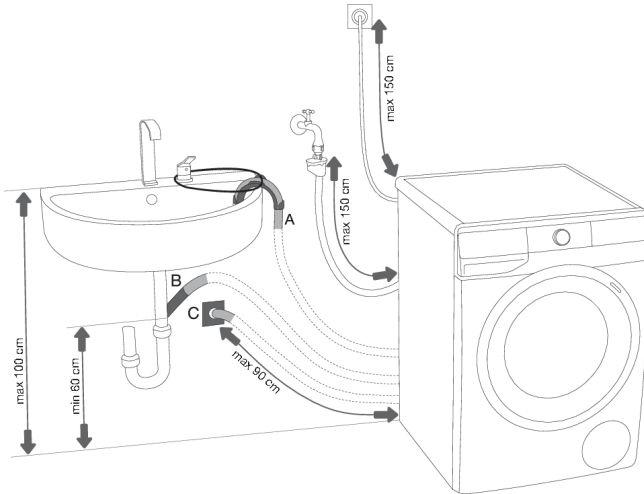

A Vous pouvez placer l'extrémité du flexible de vidange sur le rebord d'un évier ou d'un lavabo. Fixez le tuyau à l'aide d'une ficelle que vous passerez dans l'œillet du coude pour éviter qu'il tombe par terre.

B Vous pouvez aussi fixer le flexible de vidange au tuyau d'évacuation de l'évier.

C Le flexible de vidange peut aussi être raccordé à un siphon mural pourvu d'une trappe d'accès ; celle-ci devra être installée correctement pour pouvoir être nettoyée sans difficulté.

D Fixez le flexible de vidange à l'embout situé à l'arrière du lave-linge, comme indiqué sur la figure.

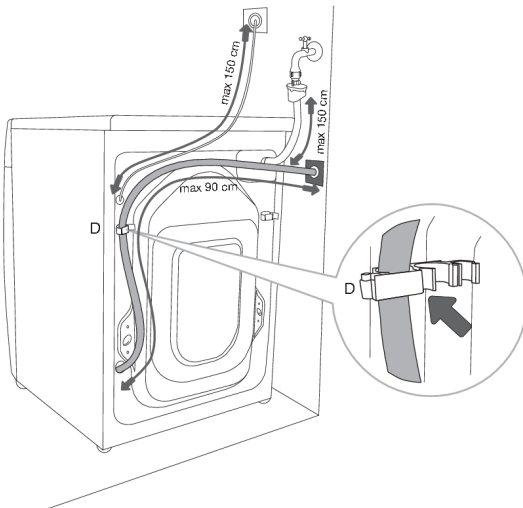

INFORMATION

Si le flexible de vidange n'est pas fixé convenablement, le fonctionnement correct et sûr du lave-linge n'est pas garanti.

Raccordement au réseau électrique

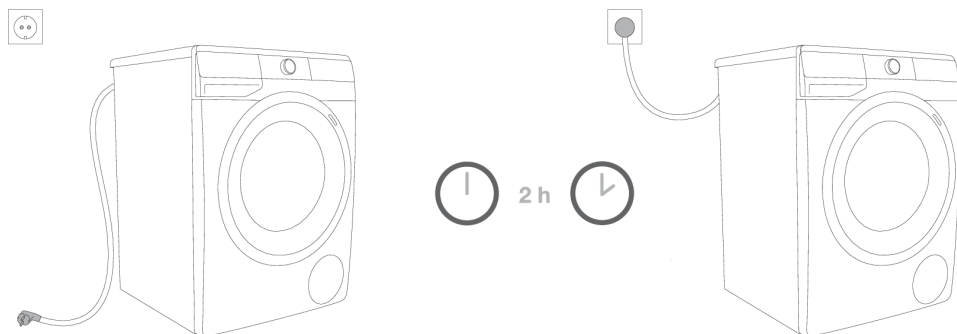

⚠ RISQUE DE CHOC ÉLECTRIQUE !
Avant de brancher le lave-linge au réseau électrique, attendez au moins deux heures pour qu'il soit à la température de la pièce.

Branchez l'appareil à une prise secteur raccordée à la terre. Après installation, elle doit rester facilement accessible et son conducteur de terre doit être conforme à la réglementation en vigueur.

Les principales caractéristiques techniques de votre lave-linge figurent sur sa plaque signalétique (voir le chapitre «DESCRIPTION DU LAVE-LINGE / Caractéristiques techniques»).

⚠ RISQUE DE CHOC ÉLECTRIQUE !
Afin de protéger l'appareil d'une surtension électrique générée par la foudre, nous vous recommandons d'installer un parasurtenseur.

⚠ ATTENTION !
Ne raccordez pas le lave-linge au réseau électrique par un câble prolongateur.

💡 INFORMATION
Ne branchez pas le lave-linge à une prise de courant prévue pour un rasoir ou un sèche-cheveux.

💡 INFORMATION
Les réparations et l'entretien liés à la sécurité et aux performances doivent être effectués par un professionnel qualifié.

AVANT D'UTILISER L'APPAREIL POUR LA PREMIÈRE FOIS

Vérifiez que le lave-linge est débranché, puis ouvrez le hublot en le tirant vers vous (figures 1 et 2).

Avant d'utiliser le lave-linge pour la première fois, nettoyez le tambour avec un chiffon doux en coton humidifié à l'eau, ou mettez en route le programme Cotton 90°C (Coton 90°C) (figures 3 et 4). Il ne doit pas y avoir de linge dans la machine ; le tambour doit être vide.

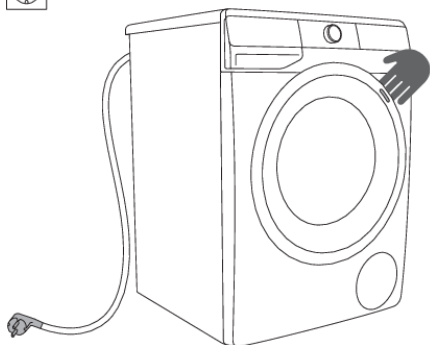

1

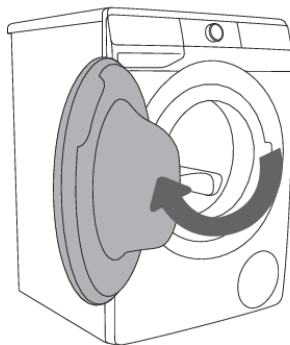

2



3

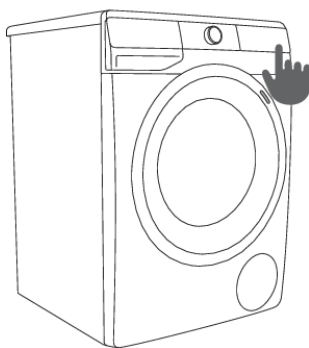

4



ATTENTION !

N'utilisez pas de solvants ni de nettoyants qui pourraient endommager la machine (respectez les instructions et mises en garde du fabricant des détergents).

Connexion de l'appareil à l'application ConnectLife

ConnectLife est une plateforme domestique intelligente qui connecte les personnes, les appareils et les services. L'application **ConnectLife** comprend des services numériques avancés et des solutions sans souci qui permettent aux utilisateurs de surveiller et de contrôler les appareils, de recevoir des notifications d'un smartphone et de mettre à jour le logiciel (les fonctionnalités prises en charge peuvent varier en fonction de votre appareil et de la région ou du pays dans lequel vous vous trouvez).

Pour connecter votre appareil intelligent, vous avez besoin d'un réseau Wi-Fi domestique (seuls les réseaux 2,4 GHz sont pris en charge) et d'un smartphone équipé de l'application **ConnectLife**.



Pour télécharger l'application **ConnectLife** scannez le code QR ou recherchez **ConnectLife** dans votre App Store préféré.

1. Installez l'application **ConnectLife** et créez un compte.
2. Dans l'application **ConnectLife**, accédez au menu « Ajouter un appareil » et sélectionnez le type d'appareil approprié. Ensuite, scannez le code QR (il se trouve sur la plaque signalétique de l'appareil ; vous pouvez également entrer le numéro AUID/SN manuellement).
3. L'application vous guide ensuite tout au long du processus de connexion de l'appareil à votre smartphone.
4. Une fois la connexion effectuée, vous pouvez utiliser l'appareil à distance via l'application mobile.

Conseils utiles pour votre appareil intelligent



Où trouver le code QR pour les appareils requis par l'application pendant le processus d'installation ?

Le code QR se trouve sur la fiche de garantie et sur la plaque signalétique de votre appareil.

Comment activer le Wi-Fi sur l'appareil ?

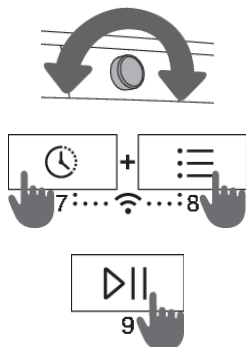
Vérifiez que l'appareil est allumé ; le bouton de sélection de programme peut être dans n'importe quelle position. Ensuite, procédez comme suit:



- Dans l'application **ConnectLife**, allez dans le menu « Ajouter un appareil ».
- Suivez les instructions de l'application **ConnectLife**, où vous couplerez votre téléphone et votre appareil et ajouterez l'appareil à votre réseau Wi-Fi domestique.
 - Sélectionnez le type d'appareil.
 - Scannez le code QR (qui se trouve sur la fiche de garantie ou sur la plaque signalétique de votre appareil).
- Sur l'appareil :
 - Appuyez simultanément sur les touches (7+8). Un compte à rebours démarrera 3-2-1 et , apparaîtra sur l'appareil.
 - Appuyez sur le bouton (8) pour allumer le Wi-Fi; l'écran affiche .

- Appuyez sur la touche (9) DÉPART/PAUSE. **Con** apparaîtra sur l'appareil.
- Appuyez à nouveau sur la touche (9) DÉPART/PAUSE. Un compte à rebours de 5 minutes démarrera sur l'appareil.
- Dans l'application **ConnectLife**, les instructions vous guideront tout au long du processus de saisie des données appropriées pour que votre appareil se connecte à votre réseau domestique.

Comment activer le démarrage à distance de l'appareil ?

Réglez le bouton sélecteur de programmes sur **ConnectLife/REMOTE CONTROL** (commande à distance).

Appuyez sur (9) la touche DÉPART / PAUSE (la porte doit être fermée).

Comment ajouter un utilisateur ? **PR**

Vérifiez que l'appareil est allumé ; le bouton de sélection de programme peut être dans n'importe quelle position. Ensuite, procédez comme suit :

- Dans l'application **ConnectLife**, allez dans le menu « Ajouter un appareil ».
- Suivez les instructions de l'application **ConnectLife** où vous couplerez le téléphone et l'appareil.
 - Sélectionnez le type d'appareil.
 - Scannez le code QR (qui se trouve sur la fiche de garantie ou sur la plaque signalétique de votre appareil).
- Sur l'appareil :
 - Appuyez simultanément sur les touches (7+8). Un compte à rebours démarrera 3-2-1 et **Con**, apparaîtra sur l'appareil.
 - Appuyez sur le bouton (8); l'écran affiche **PR**.
 - Appuyez sur le bouton (9) DÉPART/PAUSE. L'appareil lance un compte à rebours de 3 minutes.
- Vous pouvez ensuite compléter et confirmer le paramètre dans l'application.

Comment supprimer les utilisateurs (UnPair) ? **UnP**

Vérifiez que l'appareil est allumé ; le bouton de sélection de programme peut être dans n'importe quelle position. Ensuite, procédez comme suit :

Sur l'appareil :

- Appuyez simultanément sur les touches (7+8). Un compte à rebours démarrera 3-2-1 et **Con**, apparaîtra sur l'appareil.
- Appuyez à plusieurs reprises (8); jusqu'à ce que l'écran affiche **UnP**.
- Appuyez sur le bouton (9) DÉPART/PAUSE. L'appareil lance un compte à rebours de 1 minute.

INFORMATION

Cette étape supprimera tous les utilisateurs actifs de l'appareil. Si vous souhaitez faire fonctionner à nouveau l'appareil à distance, vous devrez répéter le processus d'ajout d'un utilisateur **PR**.

Quel routeur Wi-Fi peut être utilisé ?

Seuls les réseaux 2,4 GHz sont pris en charge. Si l'application **ConnectLife** ne parvient pas à trouver votre réseau local pendant le processus de configuration de la connexion, vérifiez ce qui suit :

- votre routeur fonctionne à la fréquence de 2,4 GHz,
- votre réseau est masqué, et
- votre signal est assez fort.

Avez-vous d'autres questions ?























Visitez notre site Internet www.connectlife.io ou contactez-nous à : hello@connectlife.io.

Mise à niveau à distance du logiciel

Vérifiez les options de mise à jour du logiciel dans l'application **ConnectLife**.

LES ÉTAPES DU LAVAGE (1 À 7)

Étape 1 : vérification des symboles d'entretien sur les étiquettes des vêtements

Lavage normal;					
Linge fragile					
	Température max. de lavage 95°C		Température max. de lavage 40°C		Lavage à la main
	Température max. de lavage 60°C		Température max. de lavage 30°C		Lavage interdit
Blanchiment					
	Eau de Javel possible à l'eau froide		Eau de Javel interdite		
Nettoyage à sec					
	Possible avec tous les solvants		Solvants pétroliers R11, R113		
	Nettoyage à sec avec Kérosène, alcool pur et R113		Nettoyage à sec interdit		
Repassage					
	Repassage au fer à 200°C max.		Repassage au fer à 110°C max.		
	Repassage au fer à 150°C max.		Repassage interdit		
Séchage					
	Séchage à plat		Séchage en machine à haute température		
	Laisser égoutter sans essorage		Séchage en machine à température modérée		
	Étendre sur un fil		Séchage en machine interdit		

Étape 2 : préparation du linge avant lavage

1. Triez le linge selon la nature des fibres textiles, la couleur, le degré de salissure et la température de lavage autorisée (voir le TABLEAU DES PROGRAMMES).
2. Lavez séparément le linge qui peluche beaucoup.
3. Fermez les boutonnieres et les fermetures à glissières, nouez les rubans et tournez les poches à l'envers ; enlevez toutes les attaches amovibles en métal qui pourraient abîmer le linge et l'intérieur de la machine ou obstruer le flexible de vidange.
4. Mettez le linge très délicat et les petits vêtements dans un filet de protection.
(Le filet de protection est disponible à la vente auprès du service Clients en tant qu'accessoire en option.)

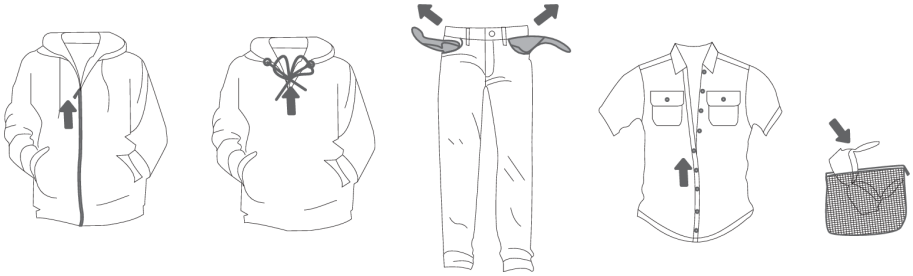

Mise en marche du lave-linge

Branchez la machine au réseau électrique avec le cordon secteur, puis raccordez-la à l'arrivée d'eau. Pour allumer l'appareil, tournez le sélecteur de programme (1) sur n'importe quelle position. Sur certains modèles, l'éclairage intérieur du tambour reste allumé pendant 5 minutes lorsque vous mettez le lave-linge en marche (figure 2).

Le voyant du lave-linge peut également rester allumé pendant le fonctionnement de l'appareil si vous appuyez sur la touche (9) DÉPART/ PAUSE, ainsi qu'après la fin du programme de lavage.

(La lampe du tambour ne convient pas à un autre usage.)

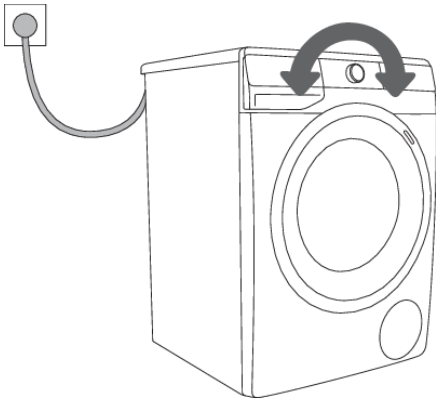

1

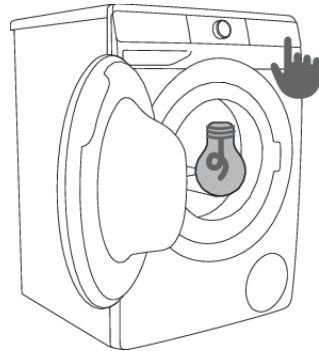

2



INFORMATION

La lampe dans le tambour du lave-linge doit être remplacée exclusivement par le fabricant, un technicien du service après-vente, ou un professionnel agréé.

Chargement du lave-linge

Ouvrez le hublot en tirant la poignée vers vous (figure 1).

Chargez le linge dans le tambour (vérifiez auparavant qu'il est vide) (figure 2).

Vérifiez qu'aucun vêtement n'est coincé entre le hublot et le soufflet en caoutchouc.

Fermez le hublot (figure 3).

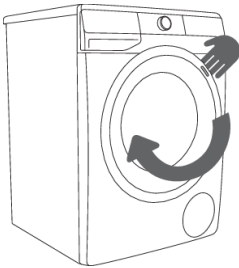

1

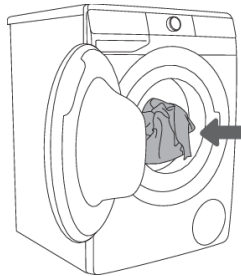

2

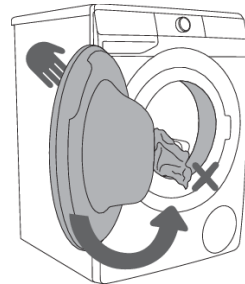

3

Ne surchargez pas le tambour ! Consultez le TABLEAU DES PROGRAMMES et respectez la charge nominale indiquée sur la plaque signalétique.

Si le tambour est trop plein, le linge ne sera pas lavé en profondeur.

Étape 3 : choix du programme de lavage

Pour choisir un **programme**, tournez le sélecteur de programme (1) vers la gauche ou la droite, selon le type de linge et son degré de souillure (voir le TABLEAU DES PROGRAMMES).

Le voyant lumineux à côté du programme sélectionné s'allume.

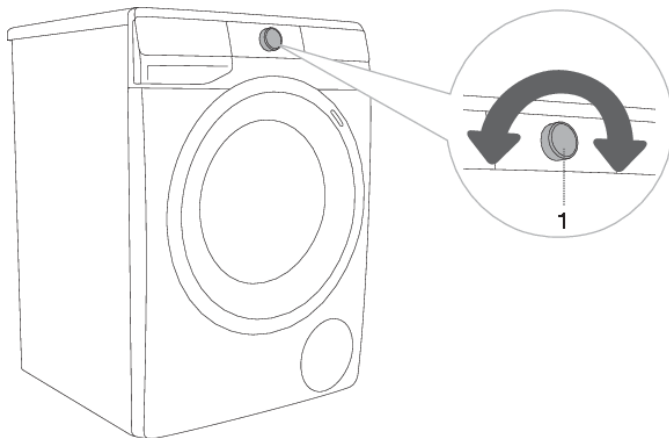

INFORMATION

Durant le fonctionnement, le sélecteur de programme (1) ne tourne pas automatiquement.



INFORMATION



Les programmes de lavage sont des programmes complets incluant tous les cycles nécessaires, y compris l'assouplissage et l'essorage (ceci ne s'applique pas aux Programmes partiels).





INFORMATION

Les programmes partiels sont des programmes indépendants. Utilisez-les lorsque vous n'avez pas besoin d'un programme complet.

Tableau des programmes

Programme	Charge max.	Max.  3)	Description du programme
Katoen Wit  Coton Blanc 40°C–90°C	*MAX	MAX ¹⁾	Programme de lavage de linge en coton blanc, serviettes, linge de lit, T-shirts... Vous pouvez régler la température séparément; par conséquent, respectez les conseils figurant sur les étiquettes des vêtements. Vous pouvez aussi choisir vous-même la vitesse d'essorage. La durée du programme et le volume d'eau sont ajustés en fonction de la quantité de linge. Pour réduire le froissement, appuyez sur le bouton (8) OPTIONS (FONCTIONS SUPPLÉMENTAIRES) avant le début du programme de lavage, puis sélectionnez la fonction STEAM (VAPEUR) et/ou ANTI CREASE (ANTIFROISSAGE).
Katoen Kleur Coton Couleurs cold–60°C	*MAX	MAX ¹⁾	Programme de lavage de linge coloré en coton. Vous pouvez régler la température séparément; par conséquent, respectez les conseils figurant sur les étiquettes des vêtements. Vous pouvez aussi choisir vous-même la vitesse d'essorage. La durée du programme et le volume d'eau sont ajustés en fonction de la quantité de linge.
Mix (Linge mixte/Synthétiques) cold–60°C	3,5 kg	1200 ²⁾	Programme pour le linge délicat en fibres synthétiques et mélangées, ou en viscose, et pour le coton d'entretien facile. Respectez les conseils figurant sur les étiquettes des vêtements.
Wol/Handwas Laine/Lavage à main cold–40°C	2 kg	800	Programme de lavage délicat pour laver la laine, la soie et les vêtements qui nécessitent un lavage manuel. La température maximale est de 40°C, le cycle d'essorage est court à une vitesse maximale de 800 tr/min.
Eco 40-60	*MAX	MAX ¹⁾	Programme de lavage pour le linge en coton normalement sale, lavable à 40°C ou 60°C.
Power Wash 59/32' 40°C	4 kg	MAX ¹⁾	Programme pour les petites quantités de linge légèrement sale. Le programme de lavage comprend un culbutage intensif et un essorage maximal. Le programme dure 59 minutes. Lors de l'utilisation de la fonction QUICKER (RAPIDE) le programme dure 32 minutes.
Snel 20' Rapide 20' 30°C	2,5 kg	1000 ²⁾	Programme court pour le linge qui a simplement besoin d'être rafraîchi.

Programme	Charge max.	Max.  3)	Description du programme
Trommelreinigung/ Nettoyage Tambour  (Programme d'autonettoyage)	0 kg		Ce programme est utilisé pour nettoyer le tambour et enlever les résidus de lessive et de bactéries. Pour sélectionner ce programme, tournez le sélecteur vers la gauche ou la droite jusqu'à la position Drum clean (Nettoyage Tambour) (Programme d'autonettoyage). D'autres fonctions supplémentaires ne sont pas accessibles. Le tambour doit être vide. N'ajoutez pas de lessive et d'adoucissant ! Vous pouvez ajouter du vinaigre d'alcool (environ 2 dl) ou du bicarbonate de sodium (1 cuillerée à soupe ou 15 g). Faites tourner ce programme au moins une fois par mois. Vous pouvez ajouter les agent dans le compartiment de lavage principal ou dans le tambour.
Centrifugeren Essorage (Programme partiel)	/	MAX ¹⁾	Si vous souhaitez seulement drainer l'eau de la machine à laver, sans rotation, appuyez plusieurs fois sur le bouton (3) SPIN (ESSORAGE), jusqu'à ce que tous les voyants soient éteints.
Spoel&Impreg. Rinçage (Rinçage& Assouplissant) (Programme partiel)	/	MAX ¹⁾	Pour assouplir, amidonner ou imperméabiliser le linge lavé au préalable. Vous pouvez aussi l'utiliser pour rincer, mais sans ajouter de produit de traitement. Il est complété par un rinçage supplémentaire. Vous pouvez aussi choisir WATER+ (EAU+) parmi les fonctions complémentaires (appuyez sur le bouton (8) OPTIONS (FONCTIONS SUPPLÉMENTAIRES) avant le début du programme de lavage.
Baby Care  (Layette / Bébés) (Spécial bébés) 40°C–90°C	*MAX	MAX ¹⁾	Pour laver les vêtements nécessitant des soins particuliers, tels que les vêtements pour bébés. Nous vous conseillons de tourner les vêtements à l'envers pour éliminer totalement les squames et les résidus des traitements cutanés. Le programme combine un chauffage prolongé et un rinçage supplémentaire qui élimine tout résidu de lessive. Le programme de lavage comprend un pré-lavage automatique et des rinçages supplémentaires. Pour traiter le linge à la vapeur, appuyez sur le bouton (8) OPTIONS (FONCTIONS SUPPLÉMENTAIRES) et sélectionnez la fonction STEAM (VAPEUR).

Programme	Charge max.	Max.  ³⁾	Description du programme
Overhemden  Chemises (Chemises avec vapeur) cold-40°C	3,5 kg	1200 ²⁾	Ce programme est destiné au lavage des vêtements en coton, microfibres et synthétiques, ainsi qu'au nettoyage des cols et des poignets. Le lavage se déroule à basse température, avec une grande quantité d'eau et un brassage doux. La vitesse d'essorage prééglée est de 800 tr/min. Pour traiter le linge à la vapeur, appuyez sur le bouton (8) OPTIONS (FONCTIONS SUPPLÉMENTAIRES) et sélectionnez la fonction STEAM (VAPEUR) .
Sportkleding Textiles Sport (Vêtements de sport/Textiles sports) cold-40°C	3,5 kg	1200 ²⁾	Pour les vêtements de sport en coton, microfibres et synthétiques ; faible vitesse d'essorage et essorage final court.
Anti-Allergy  40°C-90°C	*MAX	MAX ¹⁾	Ce programme de lavage est utilisé pour laver les vêtements en coton qui nécessitent des soins particuliers, comme les vêtements pour les personnes avec une peau très sensible ou des allergies. Nous vous conseillons de tourner les vêtements à l'envers pour éliminer totalement les squames et autres résidus. Pour traiter le linge à la vapeur, appuyez sur le bouton (8) OPTIONS (FONCTIONS SUPPLÉMENTAIRES) et sélectionnez la fonction STEAM (VAPEUR) .
Start op afstand Départ à distance (Commande à distance)			Utilisez le programme de Remote control pour commander votre appareil à distance (à l'aide de votre téléphone). Vous pouvez sélectionner tous les programmes disponibles sur votre appareil (voir les chapitres »AVANT D'UTILISER L'APPAREIL POUR LA PREMIÈRE FOIS/Connexion de l'appareil à un réseau Wi-Fi« et »LES ÉTAPES DU LAVAGE (1 À 7)/Étape 3 : Commande à distance du lavage à l'aide de l'application«). Vous pouvez également sélectionner d'autres programmes dans l'application.

* Charge déclarée maximale (MAX) – voir plaque signalétique

/ Charge quelconque (0 kg – MAX kg)

1) Vitesse maximale d'essorage (MAX) – voir plaque signalétique

2) Selon le modèle

^{cold} Lavage à froid

 ³⁾ Vitesse maximale d'essorage

INFORMATION

Ajoutez la lessive liquide ou en poudre selon les instructions du fabricant, en tenant compte de la température et du programme de lavage, du degré de salissure du linge et de la dureté de l'eau.

En cas d'une formation excessive de mousse dans le lave-linge ou de débordement de mousse dans le tiroir à produits lessiviels, le linge lavé devra être rincé à fond avec une grande quantité d'eau. Pour ce faire, choisissez un programme de lavage, mais n'ajoutez pas de lessive.

INFORMATION

La quantité maximale de linge en kg (pour le programme coton) est indiquée sur la plaque signalétique du lave-linge (voir le chapitre «DESCRIPTION DU LAVE-LINGE/Caractéristiques techniques»).

INFORMATION

La charge maximale ou nominale s'applique au linge préparé conformément à la norme IEC 60456.

INFORMATION

Pour un meilleur résultat de lavage, nous vous recommandons de charger le tambour seulement aux 2/3 lorsque vous utilisez un programme Coton.

INFORMATION

Une eau très froide, la sous-tension du réseau électrique, ou une petite quantité de linge dans le tambour peuvent avoir une incidence sur la durée du programme. Le temps restant est affiché en conséquence.

Optimisation de la durée du programme en cours de lavage

Grâce à une technologie avancée, la machine détecte la quantité de linge au début du programme et ajuste la durée du lavage en conséquence.

Programmes de lavage avec adjonction de vapeur

L'adjonction de vapeur au cours de la dernière étape du lavage détend le linge, le désinfecte légèrement et élimine certains allergènes. Après avoir été lavé avec un programme de ce type, le linge sera doux, souple, frais, et nécessitera moins de repassage.

L'adjonction de vapeur (appuyez sur la touche 8) permet également de se passer d'assouplissant ou d'en réduire la quantité.

Pour un meilleur effet de la vapeur sur le linge, nous recommandons de charger la machine à moitié.

Fonction AirDry

(selon le modèle)

AIRDY est une fonction destinée à sécher l'intérieur de la machine à laver et le bac à lessive sans aucun linge dans l'appareil. Le séchage a pour but de limiter, voire d'empêcher les conditions favorables à l'apparition de moisissures et à la prolifération de microbes qui, sur les vêtements lavés, sont sources de mauvaises odeurs.

Nous vous recommandons d'exécuter cette fonction une fois par semaine. Le séchage prend plusieurs heures mais consomme peu d'électricité.

Lorsque le traitement **AIRDRY** est terminé, des gouttelettes d'eau peuvent encore être présentes à l'intérieur de l'appareil ou dans des parties de celui-ci. C'est tout à fait normal. L'efficacité du séchage à l'intérieur de l'appareil dépend de l'humidité relative de la pièce, de la quantité d'humidité restante suite au lavage le plus récent, de la quantité de vêtements lavés lors du lavage le plus récent, etc.

La fonction **AIRDRY** ne peut être activée qu'avec l'application **ConnectLife**  de votre téléphone. (Voir chapitre »LES ÉTAPES DU LAVAGE (1 À 7)/Étape 3 : Commande à distance du lavage à l'aide de l'application«.)

Commande à distance du lavage à l'aide de l'application

INFORMATION

Voir chapitre LES ÉTAPES DU LAVAGE (1 À 7) et observer les étapes 1 et 2.



Sur l'appareil :

1. Fermez la porte du lave-linge et le compartiment à détergent.
2. Tournez le bouton sélecteur de programme pour positionner la **ConnectLife/REMOTE CONTROL** (commande à distance).
3. Appuyez sur la position (9) DÉPART/PAUSE. La porte de l'appareil se verrouille et l'indicateur de télécommande **REMOTE START** (DÉMARRAGE À DISTANCE) s'allume.

La commande à distance est disponible pendant les 24 heures suivantes, même lorsque l'appareil entre en mode veille. Le hublot est verrouillé pendant cette période, il ne peut donc pas être ouvert. La commande à distance peut être annulée en appuyant sur le bouton (9) DÉPART/PAUSE.

Continuer à utiliser l'appareil avec **ConnectLife** l'application qui vous permet de choisir parmi plusieurs options (sélection, lancement, suivi et arrêt du programme, ainsi que d'autres réglages supplémentaires)

INFORMATION

Le processus de lavage peut être contrôlé/surveillé depuis l'application.

INFORMATION

Le fonctionnement du lave-linge peut être interrompu ou arrêté en choisissant STOP/ADD CLOTHES/PAUSE ...

Certaines options ou fonctions peuvent être complétées à distance tandis que d'autres, telles que l'ajout de linge pendant le cycle de lavage (ADD CLOTHES), nécessiteront votre présence physique.

INFORMATION

Vous pouvez également contrôler votre appareil à partir de votre téléphone si vous n'êtes pas connecté au même réseau Wi-Fi que votre appareil (le téléphone n'a besoin que d'une connexion Internet active). Cela signifie que vous pouvez également contrôler votre appareil lorsque vous êtes loin de chez vous.

INFORMATION

Il est possible de commander le lave-linge par le biais de de plusieurs appareils. Vous pouvez également commander et suivre le fonctionnement du lave-linge avec n'importe quel téléphone connecté à l'appareil, quel que soit l'utilisateur qui a initié le cycle de lavage. L'appareil peut être connecté ou commandé simultanément avec plusieurs comptes d'utilisateurs **ConnectLife** .

 **INFORMATION**

Une fois que vous avez démarré l'appareil à partir de votre téléphone, une personne située à côté de l'appareil peut prendre le relais et éteindre ou contrôler manuellement l'appareil ; l'application vous en informera dans ce cas. Dans ce cas, il n'est plus possible de contrôler l'appareil à distance depuis votre téléphone. Si vous souhaitez contrôler à nouveau l'appareil à partir de votre téléphone, toutes les étapes requises doivent être répétées.

Étape 4 : choix des réglages

Chaque programme comporte des réglages de base que vous pouvez toutefois modifier.

Pour changer un réglage, appuyez sur la touche appropriée (avant d'appuyer sur la touche (9) DÉPART/PAUSE). Les fonctions que vous ne pouvez pas modifier sur le programme choisi sont affichées avec une faible luminosité.

Quelques réglages ne sont pas disponibles sur certains programmes ; ces réglages ne sont pas allumés et la touche clignote si vous appuyez dessus (voir le TABLEAU DES FONCTIONS COMPLÉMENTAIRES).

Description des indicateurs de fonction pour un programme de lavage sélectionné :

- **Allumé** (Réglage de base/par défaut) ;
- **Faible luminosité** (Fonctions que vous pouvez ajuster) et
- **Éteint** (Fonctions que vous ne pouvez pas sélectionner).

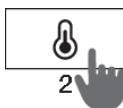
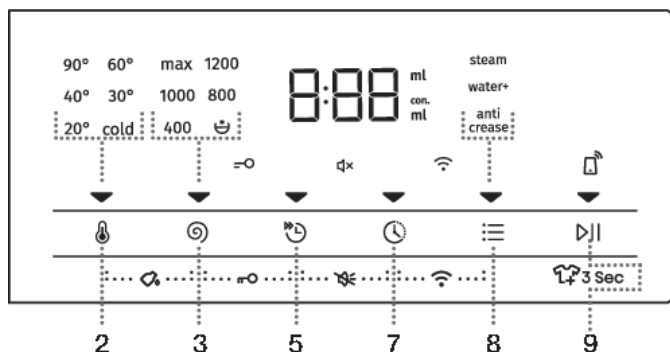

TEMP. (TEMPÉRATURE DE LAVAGE)

Modification de la température du programme sélectionné.

Chaque programme comporte une température par défaut que vous pouvez modifier en appuyant sur (2) **TEMP.** (TEMPÉRATURE DE LAVAGE).

La température sélectionnée est allumée.



SPIN (ESSORAGE) (VITESSE D'ESSORAGE/ARRÊT CUVE PLEINE/VIDANGE)

Pour régler la vitesse d'essorage. Chaque programme (à l'exception de Drum clean (Nettoyage Tambour) (Programme d'autonettoyage)) a une vitesse de rotation prédéfinie qui peut être ajustée en appuyant sur la position (3) **SPIN** (VITESSE D'ESSORAGE/ARRÊT CUVE PLEINE/VIDANGE).

Si vous sélectionnez la fonction Drain sans rotation, aucun indicateur (voyant) ne s'allumera sur l'unité d'affichage. La durée du lavage sera réduite en conséquence.

Si vous sélectionnez «Arrêt cuve pleine» l'icône ☺ apparaît sur l'afficheur.

Sélectionnez «Arrêt cuve pleine»  lorsque vous voulez que le linge reste immergé dans la dernière eau de rinçage pour éviter qu'il se froisse si vous prévoyez que vous ne serez pas disponible pour le retirer immédiatement du tambour quand le programme sera terminé. Vous pouvez régler la vitesse d'essorage voulue. Pour continuer le programme, appuyez sur la touche (9) **DÉPART** / PAUSE qui est allumée. L'eau sera alors vidangée et l'essorage final effectué.

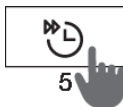

QUICKER (RAPIDE)

Lorsque la fonction **QUICKER (RAPIDE)** est activée, le programme de lavage sera effectué avec une durée de lavage plus courte. Il y a deux autres choix disponibles (en fonction du programme de lavage sélectionné).

Si vous choisissez la fonction **QUICKER (RAPIDE)**, l'indicateur de fonction (voyant) ▼ passera d'un symbole partiellement allumé à un symbole entièrement allumé, et la durée totale du programme sur l'unité d'affichage sera ajustée en conséquence.

Pour raccourcir davantage le programme de lavage, appuyez de nouveau sur le bouton (5) **FAST (RAPIDE)**.

Si vous appuyez sur le bouton à nouveau, le réglage est réinitialisé à sa valeur par défaut.

Premier appui – **QUICKER (RAPIDE)**

Deuxième appui – **SUPER QUICKER (SUPER RAPIDE)**

Troisième appui – **DEFAULT (DÉFAUT)**

Nous vous recommandons de charger le tambour à la moitié de sa contenance.



DELAY END (FIN DIFFÉRÉE)

Appuyez sur la position (7) **DELAY END (FIN DIFFÉRÉE)** pour différer la fin du programme jusqu'à 24 heures.

Procédure de réglage :

- Sélectionnez le programme désiré et les fonctions supplémentaires.
- Appuyez sur la position (7) **DELAY END (FIN DIFFÉRÉE)** pour activer la fonction.
- Appuyez à plusieurs reprises sur cette position pour définir l'heure de fin souhaitée du programme (avec des incréments de 30 minutes jusqu'à 6 heures, et des incréments d'une heure par la suite, jusqu'à 24 heures).
- Pour activer la fonction, appuyez sur la touche (9) **DÉPART** / PAUSE

La machine à laver commence un compte à rebours avec l'heure définie. Lorsque le compte à rebours atteint la durée du programme (p. ex. 2:30), le programme de lavage commence automatiquement.

Pour annuler ou modifier la fin programmée du programme de lavage, tournez le sélecteur de programme (1) sur la position **OFF (ARRÊT)** ⏻ pendant au moins deux secondes.

Pour annuler rapidement la fin différée du programme, appuyez sur la position (7) **DELAY END (FIN DIFFÉRÉE)** et maintenez-la enfoncée pendant 3 secondes. Le programme de lavage reprendra.

Exemple de réglage de fonction :

Il est maintenant 21 heures et vous souhaitez que le programme de lavage soit terminé à 6 heures du matin le lendemain matin. Dans ce cas, réglez l'heure de **DELAY END (FIN DIFFÉRÉE)** sur 9 heures.



INFORMATION

Quelques réglages ne sont pas accessibles avec certains programmes. Dans ce cas, la fonction n'est pas allumée, et lorsqu'on appuie sur la touche qui la commande, un signal sonore retentit et le voyant clignote sur cette touche (voir le TABLEAU DES FONCTIONS).



INFORMATION

Pour activer/désactiver une fonction, appuyez sur la fonction voulue (avant d'appuyer sur la touche (9) **DÉPART/PAUSE**). Un indicateur s'allume à côté des fonctions sélectionnées.



INFORMATION

Si vous avez réglé la fonction **DELAY END (FIN DIFFÉRÉE)** et si vous utilisez de la lessive liquide, nous vous recommandons de ne pas choisir un programme avec pré-lavage.

Les réglages utilisant une combinaison de deux boutons enfoncés simultanément

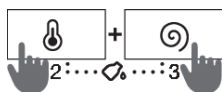
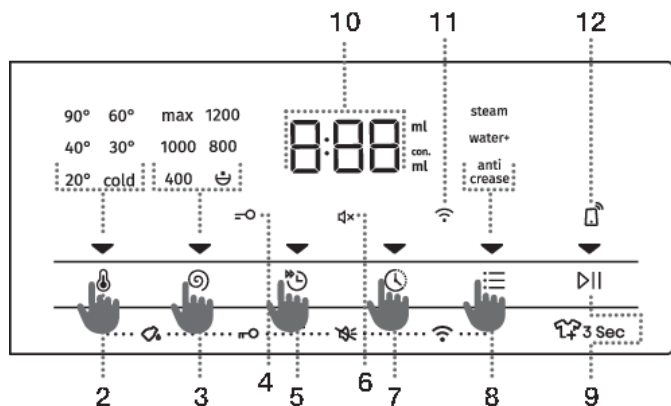

DOSE ASSIST

Grâce à la fonction **DOSE ASSIST**, le lave-linge est en mesure de vous recommander la dose optimale de lessive liquide ou en poudre en fonction des réglages sélectionnés.

La quantité optimale de lessive liquide ou en poudre dépend :

- **De la dureté de l'eau** (les réglages suivants sont disponibles : douce, moyenne, dure. Le réglage par défaut est «moyenne» mais l'utilisateur peut le modifier. Voir le chapitre «INTERRUPTIONS ET MODIFICATION DU PROGRAMME/Menu des réglages personnels»). Pour que la fonction **DOSE ASSIST** marche convenablement, nous vous recommandons de régler correctement le degré de dureté de l'eau.
- **Du programme de lavage sélectionné**, et
- **De la quantité de linge (charge)** – la machine mesure la charge chaque fois que vous activez la fonction **DOSE ASSIST**.

Pour que la fonction **DOSE ASSIST** marche correctement, il faut d'abord procéder à l'ÉTAPE 2 (préparation du linge, mise en marche, chargement du lave-linge) et à l'ÉTAPE 3 (sélection du programme).

1. Activez la fonction en appuyant simultanément sur les positions (2) **TEMP.** (TEMPÉRATURE DE LAVAGE) et (3) **SPIN (ESSORAGE)** (VITESSE D'ESSORAGE/ARRÊT CUVE PLEINE/VIDANGE) et maintenez-les enfoncées pendant au moins 3 secondes. Le compte à rebours est affiché sur l'unité d'affichage. L'indicateur (voyant) s'allume lorsque la fonction est activée.



2. Appuyez sur la touche (9) **DÉPART/PAUSE**. La machine commence à mesurer la quantité de linge dans le tambour.

Le processus de mesure est indiqué par les voyants qui clignotent alternativement sur l'afficheur.



3. En fonction de la quantité estimée de linge dans le tambour et d'autres paramètres, la quantité recommandée de poudre concentrée/non concentrée ou de détergent liquide sera affichée en alternance sur l'unité d'affichage.



 **INFORMATION**
Pour savoir si votre lessive liquide ou en poudre est concentrée ou non, lisez les informations sur l'emballage.

 **INFORMATION**
Pour vérifier à nouveau la quantité de poudre concentrée ou non concentrée ou de détergent liquide, appuyez simultanément sur les touches (2) **TEMP.** (TEMPÉRATURE DE LAVAGE) et (3) **SPIN (ESSORAGE)** (VITESSE D'ESSORAGE/ARRÊT CUVE PLEINE/VIDANGE) à nouveau.

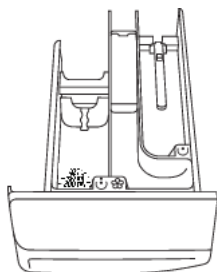

4. Versez la dose recommandée de lessive liquide ou en poudre dans le tiroir à produits lessiviels ☺. Pour vous aider, référez-vous aux indications concernant la quantité/le niveau de lessive dans le compartiment lessive (voir le chapitre «CONSEILS DE LAVAGE POUR UNE UTILISATION ÉCONOMIQUE DE VOTRE LAVE-LINGE».

Pour lancer le programme, appuyez sur la touche (9) **DÉPART/PAUSE**.

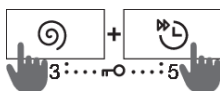

SÉCURITÉ ENFANTS

Pour activer la sécurité enfants, appuyez simultanément sur (3) **SPIN** (VITESSE D'ESSORAGE/ARRÊT CUVE PLEINE/VIDANGE) et (5) **QUICKER** (RAPIDE) pendant trois secondes au moins. Le temps restant est affiché à l'écran. L'activation est confirmée par un signal sonore et lumineux (l'icône =○ (4) s'allume). Procédez de la même façon pour désactiver cette fonction. Tant que la sécurité enfants est active, il est impossible de choisir un autre programme, d'autres réglages, ou d'autres fonctions complémentaires.

La sécurité enfants reste active même quand l'appareil est à l'arrêt. Pour des raisons de sécurité, la sécurité enfant n'empêche pas l'arrêt de la machine à laver en tournant le sélecteur de programme (1) sur la position **OFF** (ARRÊT) ☺. Si vous tournez le sélecteur de programme sur la position **OFF** (ARRÊT) ☺ alors que la sécurité enfant est activée, le programme de lavage est interrompu. Pour reprendre le programme, positionnez le sélecteur de programme sur la bonne position et appuyez sur le bouton (9) **DÉPART/PAUSE**. Il faut d'abord désactiver la sécurité enfants pour pouvoir sélectionner un nouveau programme.

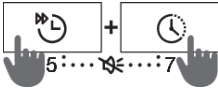

SON MARCHE/ARRÊT

Pour couper les différents sons, appuyez simultanément sur les positions (5) **QUICKER** (RAPIDE) et (7) **DELAY END** (FIN DIFFÉRÉE) et maintenez-les enfoncées pendant au moins 3 secondes.

L'activation est confirmée par un signal sonore et lumineux (l'icône  s'allume).

Pour réactiver les différents sons, appuyez simultanément sur les positions (5) et (7) et maintenez-les enfoncées pendant au moins 3 secondes.

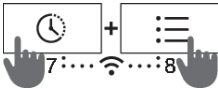

Wi-Fi MENU

Le menu Wi-Fi est utilisé pour connecter l'appareil et pour la télécommande.





Tournez le bouton sélecteur de programme (1) sur n'importe quelle position, à l'exception de la position **OFF** .

Appuyez simultanément sur les touches (7) **DELAY END** (FIN DIFFÉRÉE) et (8) **OPTIONS** (FONCTIONS SUPPLÉMENTAIRES) et maintenez-les pendant 3 secondes. Vous avez ouvert le menu des paramètres Wi-Fi.

Vous pouvez revenir en arrière en appuyant simultanément sur les positions (7) et (8) en les maintenant pendant 3 secondes.

Utilisez la touche (8) **OPTIONS** (FONCTIONS SUPPLÉMENTAIRES) pour sélectionner les fonctions disponibles. Utilisez la touche (9) DÉPART/PAUSE pour confirmer votre sélection.

Paramètres disponibles :

- **MARCHE / ARRÊT**  – l'arrêt ou la mise sous tension de la connectivité de l'appareil.
- **Con**  – l'appareil est prêt à être connecté à un réseau Wi-Fi pendant 5 minutes.
- **PAr**  – l'appareil est prêt à se connecter à l'application **ConnectLife** pendant 3 minutes. La fonction ne sera active que si l'appareil a déjà été connecté à votre réseau Wi-Fi.
- **UnP**  – Supprimer (désappairer) tous les utilisateurs.



INFORMATION

Quand vous mettez le lave-linge à l'arrêt, toutes les fonctions complémentaires reviennent à leur réglage par défaut, sauf le signal sonore.

Étape 5 : sélection des fonctions complémentaires



INFORMATION

Pour activer / désactiver une fonction, appuyez sur la fonction voulue (avant d'appuyer sur la touche (9) DÉPART/PAUSE).

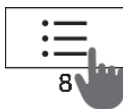

OPTIONS (FONCTIONS SUPPLÉMENTAIRES)

Appuyez une ou plusieurs fois sur le bouton (8) **OPTIONS** (FONCTIONS SUPPLÉMENTAIRES) pour choisir une fonction parmi les huit fonctions différentes (selon le programme de lavage sélectionné) :

- Premier appui: **ANTI CREASE** (ANTIFROISSAGE) ;
- Deuxième appui: **WATER+** (EAU+) ;
- Troisième appui: **STEAM** (VAPEUR) ;
- Quatrième au huitième appui : différentes combinaisons de ces trois fonctions.

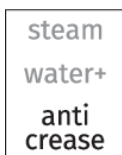

ANTI CREASE (ANTIFROISSAGE)

Pour éviter que les vêtements soient froissés, sélectionnez la fonction **ANTI CREASE** (ANTIFROISSAGE). Une rotation modérée se poursuivra après la fin du programme de lavage.

Cette fonction est recommandée pour le linge délicat.

RC apparaîtra à l'écran (10).

Une fonction peut être désactivée à tout moment en appuyant sur le bouton (9) **START/PAUSE** ou en tournant le sélecteur de programme (1) sur la position OFF (ARRÊT) .

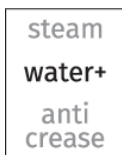

WATER+ (EAU+)



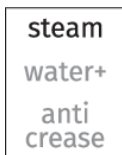

Utilisez cette fonction pour appliquer une plus grande quantité d'eau sur certains programmes.



STEAM (VAPEUR)

L'ajout d'un cycle de vapeur de 20 minutes à la fin du programme adoucira et désinfectera vos vêtements, et réduira ou éliminera le besoin de repassage et d'utilisation d'adoucissant pour votre linge.

Tableau des fonctions complémentaires

Programmes	QUICKER	SUPER QUICKER	DELAY END	DOSE ASSIST	PREWASH *	ANTI CREASE	WATER+	STEAM	SPIN	RINSE&HOLD
Katoen Wit  Coton Blanc 40°C–90°C	•	•	•	•	•	•	•	•	•	•
Katoen Kleur Coton Couleurs cold–60°C	•	•	•	•	•	•	•		•	•
Mix (Linge mixte/Synthétiques) cold–60°C	•	•	•	•	•	•	•		•	•
Wol/Handwas Laine/Lavage à main cold–40°C	•	•	•	•		•			•	•
Eco 40-60			•	•					•	•
Power Wash 59' / 32' 40°C	•		•	•	•	•	•		•	•
Snel 20' Rapide 20' 30°C			•	•		•			•	•
Trommelreiniging/ Nettoyage Tambour  (Programme d'autonettoyage)			•					•		
Centrifugeren Essorage (Programme partiel)			•						•	
Spoel&Impreg. Rinçage (Rinçage & Assouplissant) (Programme partiel)			•			•	•		•	•
Baby Care  (Layette / Bébés) (Spécial bébés) 40°C–90°C	•	•	•	•	•	•	•	•	•	•
Overhemden  Chemises (Chemises avec vapeur) cold–40°C	•	•	•	•	•	•	•	•	•	•

Programmes	QUICKER	SUPER QUICKER	DELAY END	DOSE ASSIST	PREWASH *	ANTI CREASE	WATER+	STEAM	SPIN	RINSE&HOLD
Sportkleding Textiles Sport (Vêtements de sport/Textiles sports) cold-40°C	•	•	•	•	•	•	•		•	•
Anti-Allergy  40°C-90°C	•	•	•	•	•	•	•	•	•	•

- Il est possible d'utiliser des fonctions supplémentaires

* La fonction **PREWASH** (PRÉLAVAGE) ne peut être activée qu'avec l'application **ConnectLife**  de votre téléphone. (Voir chapitre »LES ÉTAPES DU LAVAGE (1 À 7)/Étape 3 : Commande à distance du lavage à l'aide de l'application«.)

Étape 6 : démarrage du programme

Appuyez sur la touche (9) **DÉPART** / PAUSE.

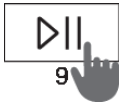

LE TEMPS RESTANT JUSQU'À LA FIN DU PROGRAMME ou l'heure de **DELAY END** (FIN DIFFÉRÉE) (si définie) apparaîtra à l'écran.

Les icônes des fonctions sélectionnées sont allumées.

Après avoir appuyé sur le bouton (9) **DÉPART**/PAUSE, la vitesse de rotation (sauf en cas de Drum clean (Nettoyage Tambour) (Programme d'autonettoyage) et de **SPIN** (VITESSE D'ESSORAGE/ARRÊT CUVE PLEINE/VIDANGE)), les fonctions Sécurité enfant et Son désactivé peuvent être ajustées/modifiées, tandis que les autres paramètres ne peuvent pas être modifiés.

INFORMATION

Si le **TEMPS RESTANT JUSQU'À LA FIN DU PROGRAMME** clignote trois fois à l'écran, et qu'un signal sonore retentit, alors la porte de la machine à laver est ouverte ou non hermétiquement fermée. Fermez le hublot et appuyez de nouveau sur la touche (9) **DÉPART**/PAUSE pour continuer le programme.

Étape 7 : fin du programme

Le lave-linge indique par un signal sonore que le programme est terminé et le mot **End** (Fin) apparaît sur l'afficheur pendant que la machine passe en mode Veille ou se met à l'arrêt. 5 minutes plus tard, **End** n'est plus affiché.



1. Ouvrez le hublot.
2. Enlevez le linge du tambour.
3. Essayez le soufflet en caoutchouc et la vitre du hublot.
4. Fermez le hublot!
5. Fermez le robinet d'arrivée d'eau.
6. Éteignez la machine à laver (tournez le sélecteur de programme (1) sur la position **OFF** (ARRÊT) .
7. Débranchez le câble d'alimentation de la prise secteur.

INTERRUPTIONS ET MODIFICATIONS DU PROGRAMME

Interruption manuelle

Pour arrêter et annuler un programme de lavage, tournez le sélecteur de programme (1) sur la position **OFF** (ARRÊT) ☹. Les voyants clignotent sur l'afficheur. En même temps, la machine pompe l'eau du tambour. Lorsque la vidange est terminée, le hublot se déverrouille. Si l'eau est très chaude, le lave-linge la refroidit automatiquement, puis la vidange.

Réglages personnels

Vous pouvez aussi modifier les réglages par défaut de chaque programme de lavage. Lorsque vous sélectionnez le programme de lavage et les fonctions supplémentaires, la combinaison peut être stockée en appuyant sur la touche (9) **DÉPART/PAUSE** et en la maintenant enfoncée pendant 5 secondes (le temps défile à l'écran). Le signe **»SAVED«** («enregistré») apparaîtra à l'écran.

Le programme reste en mémoire tant que vous ne le modifiez pas en suivant la même procédure.

Le menu utilisateur vous permet également de remplacer vos réglages personnels par les réglages usine.

AdaptTech

Lorsqu'un paramètre de programme de lavage est utilisé trois fois de suite, ce paramètre est stocké par défaut et sera toujours suggéré lorsque vous sélectionnez ce programme de lavage – c'est ce qu'on appelle la fonction **ADAPTTECH**. Si vous stockez manuellement les paramètres d'un programme de lavage, la fonction **ADAPTTECH** de ce programme de lavage est désactivée.

Menu des réglages personnels

Pour allumer la machine à laver, tournez le sélecteur de programme (1) sur n'importe quelle position. Appuyez simultanément sur (2) **TEMP.** (TEMPÉRATURE DE LAVAGE) et (5) **QUICKER** (RAPIDE) pour ouvrir le menu des Réglages Personnels. Les voyants de la rangée supérieure de l'unité d'affichage s'allumeront et le chiffre 1 apparaîtra pour indiquer la fonction de réglage. Tournez le sélecteur de programme (1) vers la gauche ou la droite pour choisir la fonction à modifier. Le chiffre 1 indique les paramètres sonores, le chiffre 2 indique le réglage de la Dureté de l'eau (DOSE ASSIST) et le chiffre 3 indique la réinitialisation des Paramètres du programme personnels aux valeurs par défaut de l'usine. Si vous n'avez pas sélectionné le réglage voulu au bout de 20 secondes, le lave-linge retourne automatiquement au menu principal.

Pour valider la fonction voulue et ses réglages, appuyez sur (3) **SPIN** (ESSORAGE) (VITESSE D'ESSORAGE/ARRÊT CUVE PLEINE /VIDANGE) ; pour revenir à l'étape précédente, appuyez sur (2) **TEMP.** (TEMPÉRATURE DE LAVAGE).

Il existe 4 niveaux pour régler le volume du signal sonore (0 = Muet, 1 = touche Son activée, 2 = faible volume, 3 = volume élevé). Choisissez le volume du son en tournant le sélecteur de programme (1) vers la gauche ou la droite. Si vous sélectionnez le réglage le plus bas, le signal sonore sera coupé.

Touche Pause

Vous pouvez arrêter le programme à tout moment en appuyant sur la touche (9) DÉPART/PAUSE. Le programme est **temporairement en pause** lorsque le temps restant jusqu'à la fin du programme clignote sur l'afficheur. S'il n'y a pas d'eau dans la cuve et si la température n'est pas trop élevée, le hublot va se déverrouiller au bout d'un certain temps et vous pourrez l'ouvrir. Pour continuer le programme, fermez d'abord le hublot, puis appuyez sur la touche(9) DÉPART/PAUSE.

Ajout/enlèvement de linge pendant le lavage

Au bout d'un certain, vous pouvez ouvrir le hublot du lave-linge si le niveau d'eau et la température sont inférieurs à un seuil prédéfini.

Si les conditions ci-dessous sont réunies, le verrouillage électronique du hublot se désenclenche et il est possible d'ouvrir la porte de la machine ;  apparaîtra sur l'unité d'affichage :

- l'eau dans le tambour doit être à une température convenable,
- Le niveau d'eau dans le tambour doit être inférieur à une certaine limite.

Pour ajouter ou enlever du linge de la machine lorsque le programme est en cours, procédez comme suit:

1. Appuyez sur le bouton (9) DÉPART/PAUSE. et maintenez-le enfoncé pendant 3 secondes.
2. Si toutes les conditions du déverrouillage électronique du hublot sont réunies, vous pouvez ouvrir la porte de la machine et ajouter ou retirer du linge du tambour.
3. Fermez le hublot du lave-linge!
4. Appuyez sur la touche (9) DÉPART / PAUSE

Le programme de lavage va continuer.

INFORMATION

Si vous ajoutez une grande quantité de linge pendant le lavage, les vêtements pourraient être moins bien lavés, car la machine a d'abord détecté une charge inférieure et a admis moins d'eau. Une quantité d'eau insuffisante par rapport à la charge de linge peut également endommager les vêtements (frottement du linge sec) et le lavage peut durer plus longtemps.

INFORMATION

Le lavage repart au point où il s'était interrompu.

Défauts

En cas d'erreur ou de défaut, le programme s'interrompt.

Un signal sonore vous en avertit (voir le TABLEAU DE DÉPANNAGE ET DES ERREURS) ; de plus, le défaut est indiqué à l'écran (E:XX).

Panne de courant

En cas de coupure d'électricité, le lavage est interrompu. Lorsque l'alimentation électrique est rétablie, le programme de lavage reprend à partir du moment où il a été interrompu. À la fin du cycle de lavage,  s'affiche alternativement à l'écran. Cela informe l'utilisateur d'une panne d'alimentation et de l'effet sur l'exécution du programme de lavage. Le lavage repart au point où il s'était interrompu.

Le lavage repart au point où il s'était interrompu.

Ouverture du hublot (pause/annulation/modification du programme)

Vous pourrez ouvrir le hublot si le niveau d'eau dans le tambour est suffisamment bas et si la température de l'eau n'est pas trop élevée.

INFORMATION

Si la machine à laver n'est pas raccordée au courant électrique ou en cas de panne d'alimentation pendant l'exécution du programme, alors la porte de la machine à laver ne peut pas être ouverte. Dans ce cas, la machine à laver doit être correctement raccordée ou un technicien de réparation doit être contacté.

Affichage du nombre de cycles de lavage terminés

(selon le modèle)

Si vous débranchez l'appareil de l'alimentation électrique, attendez 10 secondes avant de le rebrancher. Des informations sur le nombre de cycles de lavage terminés s'affichent à l'écran pendant 3 secondes. Après 3 secondes, l'appareil passe en mode veille.

NETTOYAGE ET ENTRETIEN



RISQUE DE CHOC ÉLECTRIQUE !

Débranchez toujours le lave-linge de la prise secteur avant de le nettoyer.

Nettoyage du tiroir à produits lessiviels



INFORMATION

Il faut nettoyer le tiroir à produits au moins deux fois par mois.

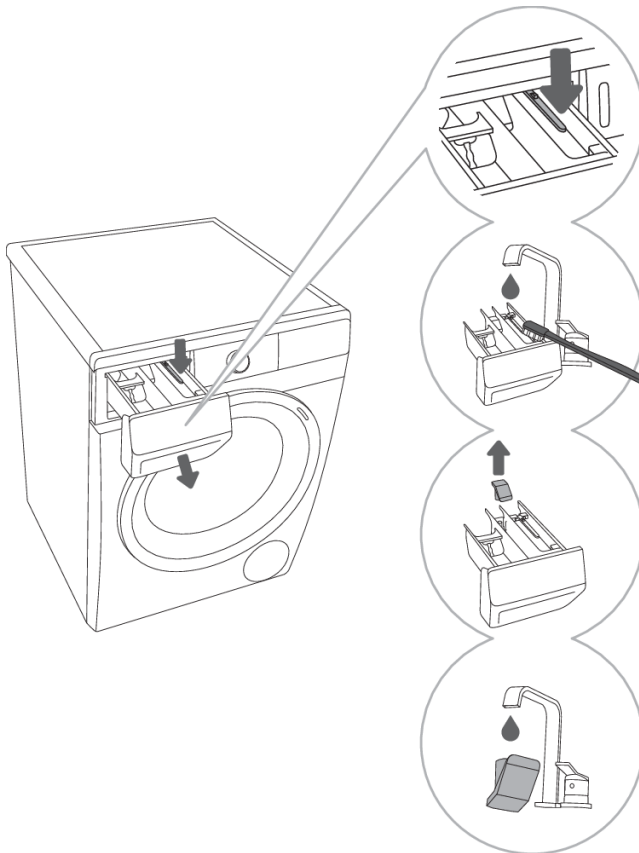

1 Pour enlever le tiroir à produits de son logement, appuyez sur la petite languette.

2 Nettoyez le tiroir à produits sous l'eau courante avec une brosse, puis séchez-le. Enlevez aussi les résidus de lessive qui se trouvent au fond de son logement.

3 Si nécessaire, enlevez le capuchon du tube-siphon et nettoyez-le.

4 Rincez le capuchon du tube-siphon sous l'eau courante et remettez-le en place.



INFORMATION

Ne nettoyez pas le tiroir à produits dans un lave-vaisselle.

Nettoyage du filtre d'arrivée d'eau, du logement du tiroir à produits lessiviels et du soufflet du hublot

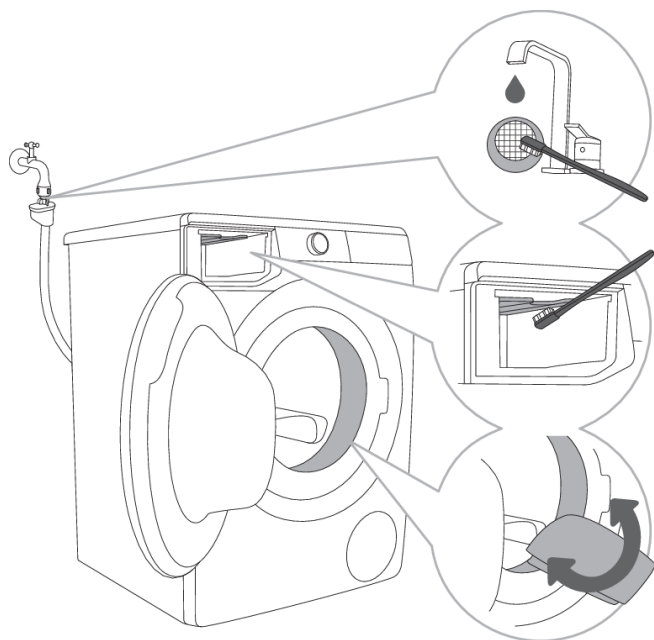

1 Nettoyez souvent le filtre à mailles sous l'eau courante.

2 Nettoyez avec une petite brosse le logement du tiroir à produits lessiviels, et en particulier les buses qui se trouvent sur sa partie supérieure.

3 Après chaque lavage, essuyez le soufflet en caoutchouc du hublot afin de prolonger sa durée de vie.

Nettoyage du filtre de la pompe

INFORMATION

Un peu d'eau peut s'écouler pendant le nettoyage. Il est donc recommandé d'étaler une serpillière sur le sol.

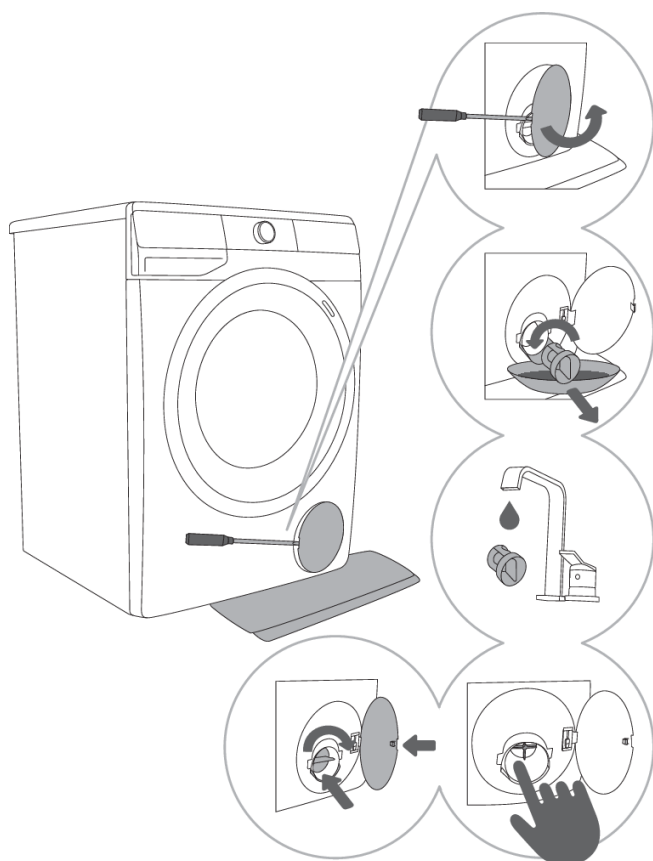

1 Ouvrez la trappe du filtre de la pompe avec un outil approprié (tournevis plat ou similaire)

2 Retirez la goulotte avant de nettoyer le filtre de la pompe. Tournez le filtre de la pompe avec précaution dans le sens contraire des aiguilles d'une montre. Retirez le filtre de la pompe pour permettre à l'eau de s'écouler lentement.

3 Nettoyez soigneusement le filtre de la pompe sous l'eau courante.

4,5 Enlevez tous les objets et impuretés qui sont dans le logement du filtre et sur les pales. Remettez le filtre de la pompe en place comme indiqué sur la figure, en le tournant dans le sens des aiguilles d'une montre. Pour assurer une bonne étanchéité, la surface du joint doit être très propre.

INFORMATION

Le filtre de la pompe doit être nettoyé de temps en temps, surtout après une lessive comportant des vêtements particulièrement pelucheux ou du linge très usé.

Nettoyage de l'extérieur du lave-linge



RISQUE DE CHOC ÉLECTRIQUE !

Débranchez toujours le lave-linge de la prise secteur avant de le nettoyer.

Nettoyez la carrosserie et l'afficheur du lave-linge avec un chiffon doux en coton humidifié à l'eau.



ATTENTION !

N'utilisez pas de solvants ni de nettoyeurs qui pourraient endommager la machine (respectez les instructions et mises en garde du fabricant des détergents).



INFORMATION

Ne nettoyez pas le lave-linge au jet d'eau!

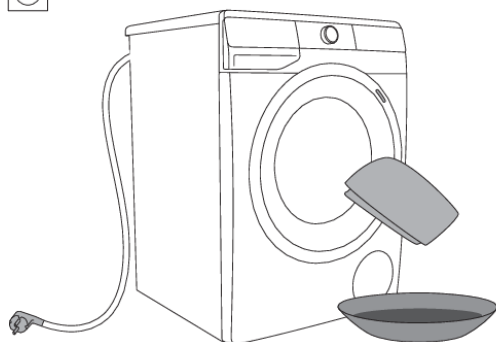

GUIDE DE DÉPANNAGE

Que faire en cas de problème ... ?





Le lave-linge contrôle automatiquement la bonne marche de certaines fonctions pendant le lavage. S'il détecte une anomalie, elle est indiquée par un message d'erreur (E XX) sur l'afficheur. La machine signale le défaut jusqu'à ce qu'elle soit mise à l'arrêt. Les perturbations de l'environnement (par exemple du réseau électrique) peuvent provoquer l'affichage de divers messages d'erreur (voir le TABLEAU DE DÉPANNAGE).







Dans ce cas :









- Mettez l'appareil à l'arrêt et attendez quelques secondes.
- Remettez l'appareil en marche et relancez le programme de lavage.
- Si l'erreur persiste, contactez le service après-vente agréé (voir le TABLEAU DE DEPANNAGE).
- Si l'erreur se reproduit, contactez le service après-vente agréé.
- Les réparations doivent être réalisées exclusivement par un professionnel qualifié.

Tableau de dépannage et des erreurs

Les erreurs suivantes peuvent s'afficher :







Problème/ Error	Signalisation sur l'afficheur et description du problème	Que faire?
	Réglages incorrects	Relancez le programme. Si l'erreur réapparaît, contactez le service après-vente.
	Erreur de la sonde de température	L'eau admise dans la machine est trop froide. Relancez le programme de lavage. Si l'erreur réapparaît, contactez le service après-vente.
	Erreur verrouillage du hublot	Vérifiez si le hublot du lave-linge est fermé. Si vous entendez un signal sonore après avoir appuyé sur le bouton (9) DÉPART/PAUSE , cela signifie que le hublot du lave-linge n'est pas fermé. Fermez le hublot du lave-linge. Débranchez le cordon secteur, puis rebranchez-le et remettez la machine en marche. Si l'erreur persiste, contactez le service après-vente.
	Erreur admission d'eau	Vérifiez les points suivants: <ul style="list-style-type: none">• si le robinet d'arrivée d'eau est ouvert,• si le filtre du flexible d'alimentation en eau est propre,• si le flexible d'alimentation en eau est déformé (tordu, obstrué, etc.),• si la pression de l'eau admise est entre 0,05 et 0,8 MPa (0,5 à 8 bars).







Problème/ Error	Signalisation sur l'afficheur et description du problème	Que faire?
		Appuyez ensuite sur la touche (9) DÉPART/PAUSE pour continuer le programme. Si l'erreur persiste, contactez le service après-vente.
	Erreur sur le chauffage	Relancez le programme. Si l'erreur réapparaît, contactez le service après-vente.
	Erreur vidange	Vérifiez les points suivants: <ul style="list-style-type: none"> • si le filtre de la pompe est propre, • si le flexible de vidange est bouché, • si l'évacuation est obstruée, • si le flexible de vidange est installé au-dessous de la hauteur maximale et au-dessus de la hauteur minimale (voir le chapitre «INSTALLATION ET RACCORDEMENTS/Installation sécurisée du flexible de vidange»); appuyez ensuite sur la touche (9) DÉPART/PAUSE . Si l'erreur réapparaît, contactez le service après-vente.
	Quantité de lessive excessive	Trop de lessive peut provoquer une mousse excessive dans le tambour. Voir la description pour  .
	Fuite d'eau détectée dans la zone de la machine à laver	Éteignez la machine à laver et rallumez-la. Inspectez l'extérieur de l'appareil. Si vous n'observez aucune fuite, vous pouvez continuer à utiliser la machine à laver.
	Erreur capteur de niveau d'eau	Débranchez le cordon secteur, puis rebranchez-le et remettez la machine en marche. Purgez l'air de l'appareil. Pour ce faire, vidangez et nettoyez le filtre du lave-linge ainsi que le siphon mural. Si l'erreur persiste, contactez le service après-vente.
	Débordement	Si l'eau dans la cuve dépasse un certain niveau et si l'afficheur signale une erreur, le programme sera interrompu et l'eau vidangée. Relancez le programme. Si l'erreur persiste, contactez le service après-vente. Relancez le programme. Si l'erreur réapparaît, contactez le service après-vente.



Problème/ Error	Signalisation sur l'afficheur et description du problème	Que faire?
		Si l'eau dans le tambour dépasse un certain niveau et si l'afficheur signale une erreur, mais que l'eau continue d'arriver dans la machine, fermez le robinet et contactez le service après-vente.
	Quantité de lessive excessive	Trop de lessive peut provoquer une mousse excessive dans le tambour. Voir la description pour  .
	Erreur commande moteur	Redistribuez manuellement le linge (linge coincé ou emmêlé) et répétez le programme de lavage.
	Erreur verrouillage du hublot	Le hublot est fermé mais ne peut pas se verrouiller. Mettez le lave-linge à l'arrêt, puis remettez-le en marche et relancez le programme. Si l'erreur persiste, contactez le service après-vente.
 	Erreur lors du déverrouillage du hublot	Le hublot est fermé et ne peut pas se déverrouiller. Mettez le lave-linge à l'arrêt, puis remettez-le en marche. Si l'erreur réapparaît, contactez le service après-vente. Pour ouvrir le hublot, voir le chapitre «INTERRUPTIONS ET MODIFICATIONS DU PROGRAMME/Ouverture du hublot (Pause /annulation/modification du programme)».
 	Erreur de communication électronique dans le lave-linge	Débranchez le cordon secteur, puis rebranchez-le et remettez la machine en marche. Si l'erreur persiste, contactez le service après-vente.
	Avertissement du système qui a détecté une fluctuation prolongée de tension de la machine à laver – 180 V > U > 260 V	Une chute prolongée de tension inférieure à 180 V ou une tension prolongée supérieure à 260 V a été détectée, ce qui peut affecter le fonctionnement de la machine à laver. Vérifiez le réseau d'alimentation électrique auquel votre machine à laver est raccordée.
	Avertissement du système qui a détecté une fréquence incorrecte du courant secteur (50/60 Hz)	Lorsque la machine à laver a été allumée, le système a détecté une fréquence d'alimentation incorrecte, ce qui pourrait affecter les fonctionnalités de la machine à laver. Tous les problèmes sur le réseau électrique doivent être vérifiés et corrigés.

Problème/ Error	Signalisation sur l'afficheur et description du problème	Que faire?
	Impossible de connecter l'appareil au réseau.	L'erreur affecte uniquement la possibilité de contrôler à distance (Remote control) votre programme de lavage. Elle n'affecte pas le processus de lavage sur d'autres programmes. Contactez le service après-vente.

Les alarmes/informations pour l'utilisateur suivantes peuvent s'afficher :

Avertissement/ Information	Indication à l'écran	Cause d'erreur et description, que faire ?
	La fonction ANTI CREASE (ANTIFROISSAGE) que vous avez sélectionnée dans le cadre du programme de lavage est activée et en cours.	Pour annuler ou arrêter la fonction ANTI CREASE (ANTI-FROISSEMENT) , tournez le sélecteur de programme (1) pour le positionner sur la position OFF (ARRÊT) ⏻.
	Alarme système de vidange Affichage de l'avertissement  .	Alarme sur un débit d'eau trop faible lors du pompage. Vérifiez: <ul style="list-style-type: none"> • si le filtre de la pompe est propre, • si le flexible de vidange est bouché, • si l'évacuation est obstruée, • si le flexible de vidange est installé au-dessous de la hauteur maximale et au-dessus de la hauteur minimale (voir le chapitre «INSTALLATION ET RACCORDEMENTS/Installation sécurisée du flexible de vidange»).
	Le système vous avertit qu'il faut lancer le programme Drum clean (Nettoyage Tambour) (Programme d'autonettoyage). Lorsque le programme de lavage est terminé, les caractères  et le mot  apparaissent alternativement sur l'afficheur.	Nous vous recommandons de faire tourner le programme Drum clean (Nettoyage Tambour) (Programme d'autonettoyage).
	Avertissement du système qui a détecté une quantité de mousse excessive pendant le programme de lavage	En cas de quantité de mousse excessive dans la machine à laver ou de fuite de mousse à travers le plateau du distributeur de lessive, le linge lavé doit être rincé en abondance avec une grande quantité d'eau. Choisissez un programme de lavage, mais n'ajoutez pas de lessive.

Avertissement/ Information	Indication à l'écran	Cause d'erreur et description, que faire ?
		<ul style="list-style-type: none"> Nous vous recommandons de choisir le programme Rinse&Softening (Rinçage& Assouplissant). Diminuez la quantité de lessive ajoutée.
	Signalisation d'une panne d'électricité («PF» / Panne d'électricité)	<p>Le système a détecté une panne d'alimentation électrique alors que le programme de lavage était en cours d'exécution, ce qui a affecté les fonctions du programme de lavage.</p> <p>Vérifiez le réseau d'alimentation électrique auquel votre machine à laver est raccordée.</p>
	Avertissement de coupure d'alimentation («PF/End»)	<p>À la fin du cycle de lavage, End et PF s'affichent alternativement sur l'unité d'affichage. Il informe l'utilisateur d'une coupure d'alimentation et de ses conséquences sur l'exécution du cycle de lavage. Le cycle de lavage se poursuit au point où il a été interrompu et se termine avec succès.</p>
	Avertissement – U:Lo (tension inférieure à 180 V)	<p>Une chute prolongée de tension inférieure à 180 V a été détectée, ce qui peut affecter le fonctionnement de la machine à laver.</p> <p>Vérifiez le réseau d'alimentation électrique auquel votre machine à laver est raccordée.</p>
	Ni l'afficheur, ni aucune des touches ne répondent.	<p>Débranchez le câble d'alimentation de la prise secteur. Vérifiez si la tension d'alimentation convient à la machine à laver (220-240 V), puis branchez le cordon secteur dans la prise et allumez la machine à laver.</p>
	Avertissement – U:Hi (tension supérieure à 260 V)	<p>Une surtension prolongée de plus de 260 V a été détectée, ce qui peut affecter le fonctionnement de la machine à laver. Vérifiez le réseau d'alimentation électrique auquel votre machine à laver est branchée.</p> <p>Vérifiez le réseau d'alimentation électrique auquel votre machine à laver est raccordée.</p>
	Le lave-linge est en veille, prêt à continuer le programme Le temps restant jusqu'à la fin du programme s'allume et s'éteint alternativement à l'écran.	<p>Pour reprendre le programme, appuyez sur la touche (9) DÉPART/PAUSE.</p>
	Préparation au déverrouillage du hublot Les voyants vont clignoter à l'écran.	<p>Attendez que le processus s'achève. Si l'erreur ne réapparaît pas quand le processus est terminé, vous pouvez lancer un nouveau programme.</p>

Avertissement/ Information	Indication à l'écran	Cause d'erreur et description, que faire ?
		La cuve doit être vidangée. Attendez que le hublot se déverrouille.
	L'appareil ne peut pas être commandé à distance	La télécommande de l'appareil n'est pas activée ou configurée. Vérifiez si le symbole Wi-Fi  sur l'appareil est allumé, et réglez le bouton sélecteur de programme (1) sur REMOTE CONTROL (ConnectLife)  (COMMANDE À DISTANCE).
	L'appareil ne se connecte pas au réseau Wi-Fi	L'appareil ne trouve pas votre réseau Wi-Fi. Vérifiez si le réseau 2,4 GHz est activé sur votre routeur et si le signal Wi-Fi sur l'appareil est suffisamment fort.



INFORMATION

Bruits et vibrations – vérifiez que l'appareil a été mis à niveau à l'aide des pieds réglables et que les contre-écrous sont bien serrés.

La mauvaise répartition des vêtements ou la formation d'une boule de linge dans le tambour peut entraîner certains inconvénients, tels que vibrations et fonctionnement bruyant. L'appareil détecte ces problèmes et active l'UKS* (* contrôle antibalourd).

Les petites charge (par exemple une serviette, un pull, un peignoir) ou les vêtements composés de matières présentant des propriétés particulières ne peuvent pas être répartis régulièrement dans le tambour du lave-linge (pantoufles, grandes pièces, etc.). L'appareil essaie donc à plusieurs reprises de mieux répartir le linge, ce qui a pour conséquence de rallonger la durée du programme. Dans les cas extrêmes où les conditions sont particulièrement défavorables, le programme peut se terminer sans essorage.

L'UKS* (* contrôle antibalourd) permet un fonctionnement stable et prolonge la durée de vie utile de l'appareil.

Si vous ne parvenez pas à résoudre le problème après avoir suivi les conseils ci-dessus, contactez le service après-vente agréé.

Service après-vente

Avant de contacter le service après-vente

Lorsque vous contactez le service après-vente, veuillez mentionner le type (1), le code / ID (2), le numéro de modèle (3) et le numéro de série (4) de votre lave-linge.

Le type, le code, le modèle et le numéro de série du lave-linge se trouvent sur la plaque signalétique (type) située sur la face intérieure de la porte du lave-linge.

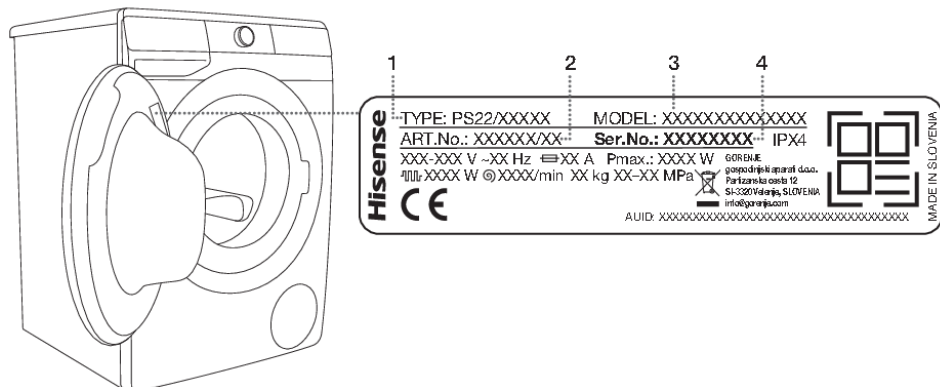

⚠ ATTENTION !

En cas de réparation, utilisez exclusivement des pièces détachées certifiées par des fabricants agréés.

⚠ ATTENTION !

Les réparations ou réclamations résultant d'un raccordement ou d'une utilisation non conforme du lave-linge ne sont pas couvertes par la garantie. Dans ce cas, les frais de l'intervention seront à la charge de l'utilisateur.

💡 INFORMATION

La garantie ne s'applique pas aux consommables, aux décolorations ou modifications mineures de la couleur, à l'augmentation du bruit qui résulte de l'âge de l'appareil et n'a pas de conséquence sur son fonctionnement, ainsi qu'aux défauts esthétiques qui n'affectent pas les fonctionnalités ou la sûreté de l'appareil.

💡 INFORMATION

La garantie ne couvre pas les dysfonctionnements dus aux perturbations de l'environnement (foudre, défaillances de l'installation électrique, catastrophes naturelles, etc.).

Vous pouvez obtenir des informations complémentaires, des équipements et accessoires d'entretien auprès du Service Clients Hisense.

CONSEILS DE LAVAGE POUR UNE UTILISATION ÉCONOMIQUE DE VOTRE LAVE-LINGE

Lavez séparément vos nouveaux vêtements de couleur.

Lavez le linge très sale par petites quantités et augmentez la dose de lessive en poudre, ou sélectionnez le pré-lavage.

Appliquez un détacheur avant-lavage sur les taches rebelles.

Pour le linge peu sale, choisissez un programme court à température modérée, sans pré-lavage (par exemple QUICKER).

Si vous faites la majorité de vos lessives à des températures peu élevées avec des détergents liquides, cela peut contribuer au développement de bactéries qui dégagent une mauvaise odeur dans le lave-linge. Pour éviter ce désagrément, nous vous recommandons de lancer le Drum clean (Nettoyage Tambour) (Programme d'autonettoyage) à intervalles réguliers (voir le TABLEAU DES PROGRAMMES).

Pour faire des économies d'énergie et obtenir un meilleur résultat de lavage, il vaut mieux ne pas laver de très petites quantités de linge.

Avant de charger le linge dans le tambour, secouez-le.

Employez uniquement des lessives destinées au lavage en machine.

Si l'eau distribuée dans votre région a une dureté supérieure à 14 degrés dH, il est indispensable d'utiliser un adoucissant anticalcaire. Les avaries des thermoplongeurs résultant de la non utilisation de produit anticalcaire ne sont pas couvertes par la garantie. Informez-vous de la dureté de l'eau auprès de votre compagnie de distribution ou de votre mairie.

Les produits blanchissants à base de chlore (eau de Javel) ne sont pas recommandés car ils peuvent endommager le thermoplongeur.

Ne mettez pas dans le tiroir à produits de la lessive en poudre contenant des grumeaux, car ils peuvent obstruer l'arrivée d'eau dans la cuve.

Nous vous conseillons de diluer les assouplissants trop épais pour éviter qu'ils obstruent l'ouverture du tiroir à produits.

Les lessives liquides sont prévues uniquement pour le lavage sans pré-lavage.

Si le linge est essoré à grande vitesse, il contient moins d'humidité ; le séchage en machine sera donc plus rapide et plus économique.

Dureté de l'eau	Degrés de dureté de l'eau			
	°dH (°N)	m mol/l	°fH (°F)	p.p.m.
1 - douce	< 8,4	< 1,5	< 15	< 150
2 - normale	8,4-14	1,5-2,5	15-25	150-250
3 - dure	> 14	> 2,5	> 25	> 250



INFORMATION

Informez-vous de la dureté de l'eau auprès de votre compagnie de distribution ou de votre mairie.

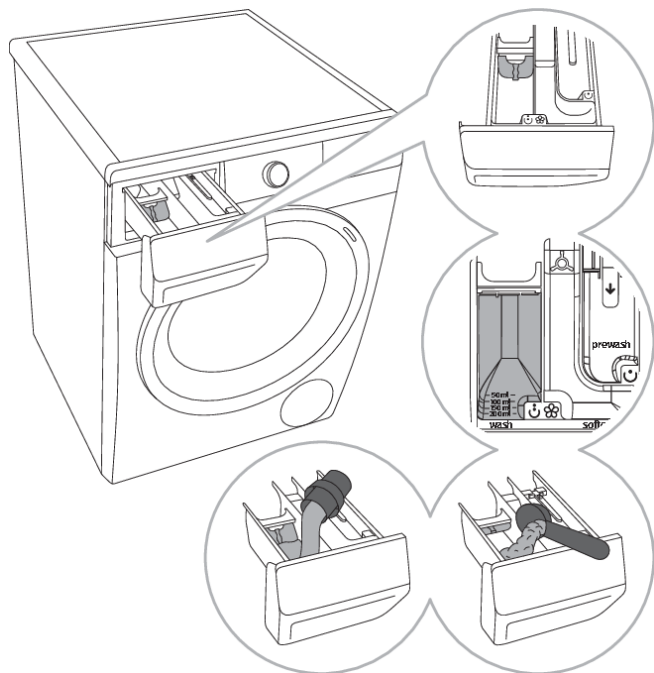

1 Une cloison mobile est livrée avec le lave-linge ; elle vous permet d'utiliser de la lessive liquide dans le compartiment destiné au lavage principal ☺ (compartiment de gauche).

2 Indicateur de niveau pour la lessive liquide ou en poudre

3 Lorsque vous utilisez de la lessive en poudre, tirez la cloison vers le haut.

4 Lorsque vous utilisez de la lessive liquide, poussez la cloison vers le bas.

Symboles dans les compartiments du tiroir à produits lessiviels

☺	prélavage
☺	lavage principal
☼	assouplissant



INFORMATION

Nous vous recommandons d'ajouter la lessive en poudre juste avant le départ du programme. Si vous l'avez versée avant, veillez à ce que le compartiment du tiroir à produits soit parfaitement sec, sinon la poudre va s'agglomérer avant le démarrage du lavage.



INFORMATION

Verser l'assouplissant dans le tiroir à produits lessiviels, dans le compartiment repéré par le symbole ☼. Respectez les recommandations figurant sur l'emballage.



INFORMATION

Ne remplissez pas le compartiment destiné à l'assouplissant au-delà du niveau maximum indiqué, sinon l'assouplissant pénétrera trop tôt dans le tambour, ce qui conduira à un résultat de lavage médiocre.

FICHE D'INFORMATIONS

FICHE D'INFORMATIONS PRODUIT selon règlement UE n° 2019/2014

(selon le modèle)

Nom du fournisseur ou marque commerciale:					
Adresse du fournisseur ^(b):					
Référence du modèle:					
Paramètres généraux du produit:					
Paramètre	Valeur		Paramètre	Valeur	
Capacité nominale ^(a) (kg)	x,x		Dimensions en cm	Hauteur	x
				Largeur	x
				Profondeur	x
EEI _W ^(a)	x,x		Classe d'efficacité énergétique ^(a)	[A/B/C/D/E/F/G] ^(c)	
Indice d'efficacité de lavage ^(a)	x,xxx		Efficacité de rinçage (g/kg) ^(a)	x,x	
Consommation d'énergie en kWh par cycle, sur la base du programme »eco 40-60«. La consommation réelle d'énergie dépend des conditions d'utilisation de l'appareil.	x,xxx		Consommation d'eau en litres par cycle, sur la base du programme »eco 40-60«. La consommation d'eau réelle dépend des conditions d'utilisation de l'appareil et de la dureté de l'eau.	x	
Température maximale à l'intérieur du textile traité ^(a) (°C)	Capacité nominale	x	Taux d'humidité résiduelle ^(a) (%)	x,x	
	Moitié	x			
	Quart	x			
Vitesse d'essorage ^(a) (tr / min.)	Capacité nominale	x	Classe d'efficacité d'essorage ^(a)	[A/B/C/D/E/F/G] ^(c)	
	Moitié	x			
	Quart	x			
Durée du programme ^(a) (h:min)	Capacité nominale	x:xx	Type	[encastéré/ en pose libre]	
	Moitié	x:xx			
	Quart	x:xx			
Émissions de bruit acoustique dans l'air ^(a) (dB(A) re 1 pW)	x		Classe d'émissions de bruit acoustique dans l'air ^(a) (phase d'essorage)	[A/B/C/D] ^(c)	
Mode arrêt (W)	x,xx		Mode veille (W)	x,xx	
Démarrage différé (W) (le cas échéant)	x,xx		Mode veille avec maintien de la connexion au réseau (W) (le cas échéant)	x,xx	

Durée minimale de la garantie offerte par le fournisseur ^(b):	
Ce produit a été conçu pour libérer des ions argent au cours du cycle de lavage	[OUI/NON]

Informations supplémentaires:

Lien internet vers le site web du fournisseur où se trouvent les informations visées à l'annexe II, point 9, du règlement (UE) 2019/2023 ^(a) de la Commission ^(b):

^(a) Pour le programme »eco 40-60«.

^(b) Spremembe teh postavk se ne štejejo za relevantne za namene odstavka 4 člena 4 Uredbe (EU) 2017/1369.

^(c) Si la base de données sur les produits génère automatiquement le contenu définitif de cette cellule, le fournisseur ne consigne pas ces données.

Mode veille

Si vous ne lancez pas de programme ou ne choisissez aucun réglage après avoir mis le lave-linge en marche (sélecteur de programme (1)), l'unité d'affichage s'éteint au bout de 5 minutes et passe en mode Veille pour économiser l'électricité.

L'unité d'affichage peut être réactivée par rotation du sélecteur de programme (1). Si vous ne faites rien pendant 5 minutes après la fin du programme, l'afficheur s'éteint pour économiser l'électricité.

P_o = puissance pondérée en mode Arrêt [W]	< 0,5
P_I = puissance pondérée en mode Veille [W]	< 0,5
T_I = durée du mode Veille [min]	5,00



INFORMATION

L'appareil avec une connexion sans fil utilise moins de 2 W d'énergie électrique en mode veille.

MISE AU REBUT

Nos **emballages** sont en matériaux écologiques qui peuvent être recyclés, remis au service de la propreté ou détruits sans risque pour l'environnement. Dans ce but, tous les matériaux d'emballage sont pourvus du marquage approprié.



Le symbole sur le produit ou sur son emballage indique que le produit ne doit pas être traité comme un déchet domestique normal. Mettez le produit au rebut dans un centre de collecte agréé pour le traitement des DEEE.

Lorsque vous mettez un appareil usagé **au rebut**, coupez son câble d'alimentation et cassez le dispositif de fermeture de la porte pour éviter que les enfants ne s'y enferment (risque d'asphyxie).

En mettant ce produit **au rebut** conformément aux recommandations, vous contribuerez à éviter des conséquences néfastes pour la santé et l'environnement. Pour tout renseignement sur la mise au rebut et le recyclage de ce produit, veuillez contacter la mairie ou le service de la propreté de votre commune, ou encore le magasin dans lequel vous l'avez acheté.

Hisense
life reimagined



903219-a3



Nous nous réservons le droit de modifier cette notice d'utilisation sans préavis et vous prions de nous excuser pour les erreurs qui auraient pu s'y glisser.

Hisense

life reimagined

DE (DE) (AT) (CH) (LU)

DETAILLIERTE GEBRAUCHSANLEITUNG

WASCHMASCHINE

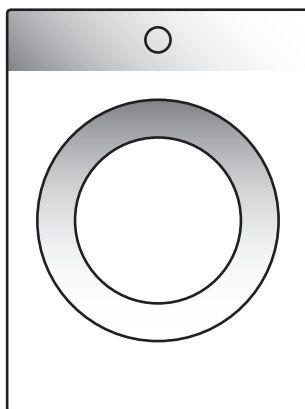

Bedeutung der Symbole in der Gebrauchsanleitung:



INFORMATION!

Information, Rat, Tipp oder Empfehlung



WARNUNG!

Warnung Gefahr



ELEKTROSCHOCK!

Warnung Stromschlaggefahr



HEIßE OBERFLÄCHE!

Warnung heiße Oberfläche



BRANDGEFAHR!

Warnung Brandgefahr



Es ist sehr wichtig, dass Sie diese Gebrauchsanleitung aufmerksam durchlesen.

Inhaltsverzeichnis

SICHERHEITSHINWEISE	5
Sicherheit von Kindern	9
Gefahr: heiße Oberflächen!	10
BESCHREIBUNG DER WASCHMASCHINE	11
Technische Daten	12
Bedieneinheit	13
AUFSTELLUNG UND ANSCHLUSS	15
Demontage der Transportsicherungen	15
Bewegung und Transport des Geräts	16
Auswahl des Aufstellungsplatzes	16
Einstellung der Gerätefüße	17
Aufstellung der Waschmaschine	18
Wasseranschluss	20
Montage des Ablaufschlauchs	22
Anschluss an das Stromnetz	23
VOR DEM ERSTEN GEBRAUCH	24
Verbinden des Geräts mit der ConnectLife-Anwendung	25
WASCHVORGANG IN SCHRITTEN (1–7)	28
1. Schritt: Beachten Sie die Etiketten auf den Wäschestücken	28
2. Schritt: Vorbereitung auf den Waschvorgang	29
Einschalten der Waschmaschine	29
Beladung der Waschmaschine	30
3. Schritt: Auswahl des Waschprogramms	31
Programm-Tabelle	32
Zeitoptimierung während des Programms	36
Waschprogramme mit Dampf	36
AirDry-Funktion	36
Fernbedienung des Waschvorgangs über die App	37
4. Schritt: Auswahl der Einstellungen	39
Einstellungen mit einer Kombination von zwei gleichzeitig betätigten Tasten	42
5. Schritt: Auswahl von Zusatzfunktionen	46
Tabelle zusatzfunktionen	47
6. Schritt: Starten des Waschprogramms	49
7. Schritt: Ende des Waschprogramms	49
PROGRAMM ABBRECHEN UND ÄNDERN	50
Eigener Abbruch	50
Eigene Einstellungen	50
AdaptTech	50
Menü »Eigene Einstellungen«	50
Pause - Taste	51
Hinzufügen bzw. herausnehmen der Wäsche während des Waschbetriebs	51
Störungen	51
Stromausfall	52
Öffnen der Luke (vorübergehende Unterbrechung/dauernde Unterbrechung/Änderung des Programms)	52
Anzeige der Anzahl abgeschlossener Waschgänge	52

REINIGUNG UND PFLEGE	53
Reinigung des Dosierbehälters	53
Reinigung des Filters des Zulaufschlauchs, des Gehäuses des Dosierbehälters und der Gummidichtung der Luke	54
Reinigung des Pumpenfilters	55
Reinigung der Außenflächen des Geräts	56
BESEITIGUNG VON STÖRUNGEN	57
Was tun ...?	57
Tabelle Störungen und Fehler	57
Wartung	63
TIPPS ZUM WASCHEN UND ENERGIE SPAREN	64
PRODUKTDATENBLATT	66
Bereitschaftszustand	67
Entsorgung von Gerät und Verpackung	68
1. Getrennte Erfassung von Altgeräten	68
2. Batterien und Akkus sowie Lampen	68
3. Möglichkeiten der Rückgabe von Altgeräten	68
4. Datenschutz-Hinweis	68
5. Bedeutung des Symbols „durchgestrichene Mülltonne“	69

SICHERHEITSHINWEISE



Bitte lesen Sie vor dem Gebrauch des Geräts sorgfältig die Gebrauchsanleitung durch.

Verwenden Sie die Waschmaschine nicht, bevor Sie die Gebrauchsanweisung gelesen und verstanden haben.

Diese Gebrauchsanleitung gilt für verschiedene Gerätetypen, deswegen kann sie auch Beschreibungen von Funktionen und Zubehör beinhalten, die Ihr Gerät nicht besitzt.

Die Nichtbeachtung der Gebrauchsanleitung bzw. ein nicht ordnungsgemäßer Gebrauch der Waschmaschine können Beschädigungen an der Wäsche und am Gerät oder Verletzungen des Bedieners verursachen. Bewahren Sie die Gebrauchsanleitung immer in der Nähe des Geräts auf.

Dieses Gerät ist für den Gebrauch in Haushalten und ähnlichen Anwendungen vorgesehen, z. B.:

- Mitarbeiterküchen in Geschäften, Büros und anderen Arbeitsumgebungen;
- Bauernhöfe;
- von Kunden in Hotels, Motels und anderen Wohnumgebungen;
- Frühstückspensionen und ähnlichen Bereichen.

Dieses Gerät ist nicht zum Gebrauch durch Kinder und Personen mit verminderten körperlichen oder geistigen Fähigkeiten sowie Personen ohne Erfahrungen oder Kenntnisse in der Bedienung des Geräts bestimmt. Diese Personen müssen Anweisungen zur fachgerechten Bedienung des Geräts von einer für ihre Sicherheit zuständigen Person erhalten.

⚠️ WARNUNG!
Die Waschmaschine darf nur mit dem mitgelieferten Netzkabel verwendet werden.

⚠️ ELEKTROSCHOCK!
Ein beschädigtes Anschlusskabel darf nur vom Hersteller, seinem Kundendienst oder einem autorisierten Fachmann ausgetauscht werden, damit es nicht zu gefährlichen.

⚠️ WARNUNG!
Das Gerät darf nicht über eine externe Schaltvorrichtung an das Stromnetz (wie z.B. Programmuhr) oder an ein Stromnetz, das vom Stromwerk in regelmäßigen Abständen ein- und ausgeschaltet wird, angeschlossen werden.

Die Gebrauchsanleitung steht Ihnen in den Kundendienstzentren Hisense zur Verfügung.

Berücksichtigen Sie bitte die Anweisungen für die ordnungsgemäße Aufstellung des Geräts Hisense und den Anschluss an das Wasser- und Stromnetz (siehe Kapitel »AUFSTELLUNG UND ANSCHLUSS«).

Der Anschluss des Geräts an das Wasser-/Stromnetz sollte nur von einem qualifiziertem Fachmann durchgeführt werden.

Reparaturen und Wartungsarbeiten für Sicherheit oder Leistung müssen von qualifiziertem Fachpersonal durchgeführt werden.

Stellen Sie das Gerät nicht in einen Raum auf, in dem die Temperaturen unter 5°C fallen, da Frost die Geräteteile beschädigen kann.

Die Belüftungsöffnungen unten an der Waschmaschine dürfen nicht durch einen Teppich blockiert werden.

Benutzen sie beim Anschluss des Geräts an das Wasserversorgungsnetz unbedingt die beigelegten Dichtungen und den beigelegten Zulaufschlauch. Der Wasserdruck muss zwischen 0,05 und 0,8 MPa (0,5–8 Bar) liegen.

Verwenden Sie zum Anschluss des Geräts an die Wasserversorgung den neuen beigelegten Schlauch. Der alte Schlauch darf nicht verwendet werden.

Das Ende des Ablaufschlauchs darf nicht in das abfließende Wasser eingetaucht sein.

Drücken Sie die Luke vor Waschbeginn an der markierten Stelle, bis sie einschnappt. Während des Betriebs der Waschmaschine lässt sich die Luke nicht öffnen.

Wir empfehlen Ihnen, vor dem ersten Waschvorgang eventuelle Verschmutzungen der Waschtrommel durch das Programm Cotton 90°C (Baumwolle 90°C) zu beseitigen (siehe PROGRAMMTABELLE).

Schließen Sie nach Beendigung des Waschvorgangs den Wasserhahn und ziehen Sie den Stecker des Anschlusskabels aus der Steckdose.

Das Gerät darf nur zum Waschen von Wäsche in Einklang mit dieser Gebrauchsanleitung verwendet werden. Das Gerät ist nicht zur chemischen Reinigung von Kleidungsstücken geeignet.

Während des Waschvorgangs werden keine Silberionen frei.

Verwenden Sie nur waschmaschinengeeignete Wasch- und Pflegemittel. Für eventuelle Beschädigungen und Verfärbungen von Dichtungen und Kunststoffteilen des Geräts, die Folge einer unsachgemäßen Verwendung von Bleich- und Färbemitteln sind, besteht keine Haftung des Herstellers.

Verwenden Sie zur Entfernung von Kalksteinablagerungen Kalksteinentferner mit Korrosionsschutzzusatz. Bitte dabei unbedingt die Hinweise des Herstellers beachten. Schließen Sie die Kalksteinentfernung mit mehreren Spülgängen ab oder durch Starten des Programms Drum clean (Trommelreinigung) (Selbstreinigungsprogramm), damit alle Säurereste (z.B. Essig usw.) entfernt werden.

 **BRANDGEFAHR!**

Verwenden Sie keine Reinigungsmittel, die Lösungsmittel enthalten, da die Möglichkeit der Giftgasentwicklung, Beschädigungen der Maschine bzw. Brand- und Explosionsgefahr besteht.

Sicherheit von Kindern

WARNUNG!

Lassen Sie Kinder unter drei Jahren nicht in die Nähe des Geräts, es sei denn sie werden die ganze Zeit beaufsichtigt.

Erlauben Sie Kindern nicht, mit dem Gerät zu spielen.

Bewahren Sie Waschmittel und Weichspüler außerhalb der Reichweite von Kindern auf.

Schalten Sie die Kindersperre ein. Siehe Kapitel »EINSTELLUNGEN/Kindersperre«.

Bevor Sie die Luke der Waschmaschine schließen und das Programm starten, stellen Sie sicher, dass die Trommel nur mit Wäsche befüllt ist (prüfen Sie, ob sich Ihr Kind eventuell in der Trommel der Waschmaschine versteckt).

Das Gerät wurde gemäß den vorgeschriebenen Sicherheitsnormen hergestellt.

Dieses Gerät dürfen Kinder, älter als 8 Jahre, wie auch Personen mit körperlichen, sensorischen und geistigen Fähigkeiten oder mangelhaften Erfahrungen und Wissen gebrauchen, jedoch nur, wenn Sie das Gerät unter entsprechender Aufsicht gebrauchen und entsprechende Hinweise über den sicheren Gebrauch des Geräts erhalten haben und über die Gefahren eines unsachgemäßen Gebrauchs belehrt wurden.

Sorgen Sie dafür, dass Kinder mit dem Gerät nicht spielen.

Kinder dürfen ohne Aufsicht von Erwachsenen das Gerät nicht reinigen oder Benutzerwartung durchführen.

Gefahr: heiße Oberflächen!



HEIßE OBERFLÄCHE!

Bei höheren Waschttemperaturen wird das Glas der Luke heiß. Achten Sie darauf, dass Sie sich nicht verbrennen. Kinder sollten nicht in der Nähe der Luke spielen.

BESCHREIBUNG DER WASCHMASCHINE

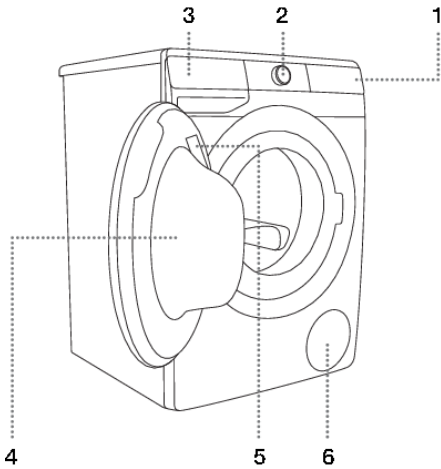

VORNE

1. Touch-Bedienung
2. Trockner Ein/Aus und Programmwahlknopf
3. Dosierbehälter
4. Luke / Türe
5. Typenschild
6. Pumpenfilter

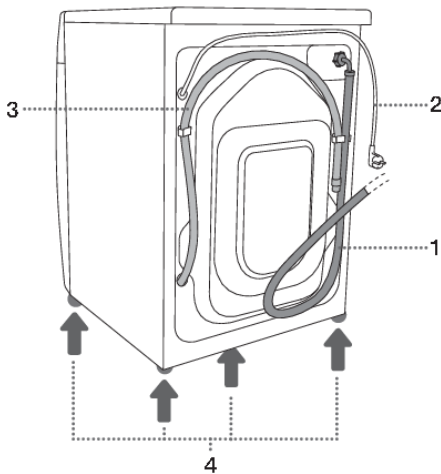

HINTEN

1. Zulaufschlauch
2. Anschlusskabel
3. Ablaufschlauch
4. Verstellbare Gerätefüße

Technische Daten

(vom Modell abhängig)

Das Typenschild mit den grundlegenden Informationen zur Waschmaschine befindet sich auf der Innenseite der Waschmaschinentür (siehe Kapitel »BESCHREIBUNG DES GERÄTS«).

Maximale Beladung	Siehe Typenschild		
Breite	600 mm	600 mm	600 mm
Höhe	850 mm	850 mm	850 mm
Tiefe (a)	465 mm	545 mm	610 mm
Tiefe bei geschlossener Luke	495 mm	577 mm	640 mm
Tiefe bei geöffneter Luke (b)	980 mm	1062 mm	1125 mm
Gewicht des leeren Geräts	X kg (vom Modell abhängig)		
Nennspannung	Siehe Typenschild		
Anschlussleistung	Siehe Typenschild		
Anschluss	Siehe Typenschild		
Wasserdruck	Siehe Typenschild		
Strom	Siehe Typenschild		
Frequenz	Siehe Typenschild		

Informationen zur Konformität

Art der Funkausstattung (vom Modell abhängig)	HL3215STG HLW3215-TG HLW3215-TG01
Wi-Fi	
Betriebsfrequenzbereich	2.4000 GHz – 2.4835 GHz
Maximale Ausgangsleistung	≤10 dBm/MHz (EIRP) (Antennenverstärkung <10 dBi)
Maximale Antennenverstärkung	Verstärkung: 0 dBi
Bluetooth	
Betriebsfrequenzbereich	2.400 GHz – 2.4835 GHz
Trägerausgabe	6 dBm (≤ 10 dBm)
Emissionsart	F1D

Hisense erklärt, dass die oben beschriebenen Geräte der Richtlinie 2014/53/EU entsprechen.

Typenschild

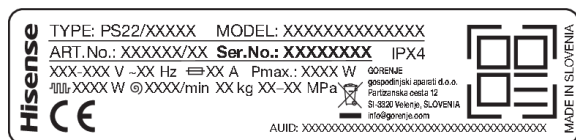

Bedieneinheit

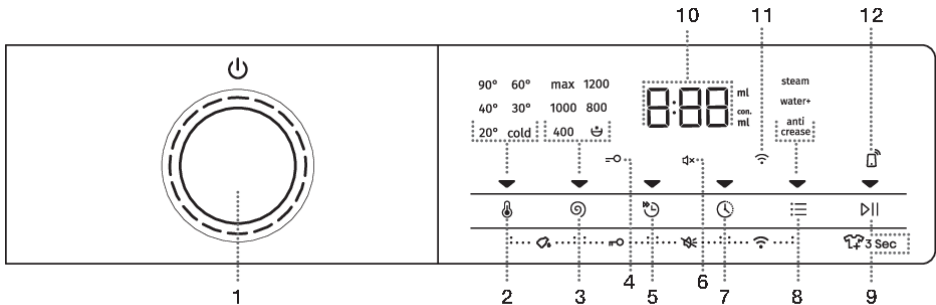

1	<p>Waschmaschine EIN/AUS und PROGRAMMWÄHLKNEBEL.</p> <p>Um die Waschmaschine EINZUSCHALTEN, drehen Sie den Programmwahlknebel nach links oder rechts</p> <p>Um die Waschmaschine AUSZUSCHALTEN, drehen Sie den Programmwahlknebel in die Position OFF ⏻.</p> <p>Um ein Waschprogramm AUSZUWÄHLEN, drehen Sie den Wahlschalter nach links oder rechts. Die Signalleuchte neben dem gewählten Programm leuchtet.</p>
2	<p>TEMP. 🌡️ (WASCHTEMPERATUR)</p> <p>Option zum Einstellen der Waschtemperatur</p> <p>Wenn das Gerät eingeschaltet ist, leuchtet die Anzeige ▼ auf der Taste.</p>
3	<ul style="list-style-type: none"> • SPIN 🌀 (SCHLEUDERN) • PUMPE STOPP 🛑 • ABPUMPEN – keine Beleuchtung <p>Möglichkeit der Einstellung der Schleuderdrehzahl.</p> <p>Wenn das Gerät eingeschaltet ist, leuchtet die Anzeige ▼ auf der Taste.</p>
2+3	<p>DOSE ASSIST 💧</p> <p>Information über die Menge des Waschpulvers oder Flüssigwaschmittels unter Berücksichtigung der ausgewählten Einstellungen und der Wäschemenge in der Trommel. Drücken Sie die Tasten 2+3 und halten Sie sie 3 Sekunden lang gedrückt.</p>
4	<p>Symbol leuchtet KINDERSPERRE 🔒</p>
5	<p>QUICKER ⚡ (SCHNELL)</p> <p>Option zum Einstellen einer kürzeren Waschprogrammzeit.</p> <p>Wenn das Gerät eingeschaltet ist, leuchtet die Anzeige ▼ auf der Taste.</p>
3+5	<p>Kindersicherung EIN/AUS</p> <p>Drücken Sie die Tasten 3+5 und halten Sie sie 3 Sekunden lang gedrückt.</p>
6	<p>Beleuchtung des TON AUS Symbols 🔊</p>
7	<p>DELAY END 🕒 (ENDE VERZÖGERN)</p> <p>Option zum Einstellen des Zeitpunkts für den Abschluss des Waschprogramms.</p> <p>Wenn das Gerät eingeschaltet ist, leuchtet die Anzeige ▼ auf der Taste.</p>
5+7	<p>Ton EIN/AUS</p> <p>Drücken Sie die Tasten 5+7 und halten Sie sie 3 Sekunden lang gedrückt.</p>

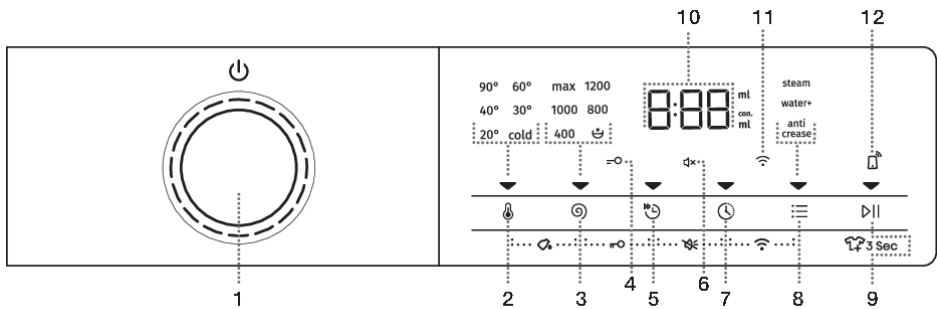

<p>8</p>	<p>OPTIONS :☰ (ZUSÄTZLICHE FUNKTIONEN)</p> <ul style="list-style-type: none"> • STEAM (DAMPF) Option zum Aktivieren der Funktion zum Auffrischen der Wäsche; • WATER+ (WASSER+) zum Einstellen eines höheren Wasserstandes; • ANTI CREASE (KNITTERSCHUTZ) Option zum Aktivieren der sanften Waschfunktion. <p>Wenn das Gerät eingeschaltet ist, leuchtet die Anzeige ▼ auf der Taste.</p>
<p>7+8</p>	<p>MENÜ Wi-Fi -Verbindungen (CONNECT) (VERBINDUNG) Drücken Sie die Tasten 7+8 und halten Sie sie 3 Sekunden lang gedrückt.</p>
<p>9</p>	<p>TASTE START/PAUSE ▷ </p> <p>Die Taste hat 4 Funktionen:</p> <ul style="list-style-type: none"> • START – Starten des Waschprogramms (Starten Sie das Programm mit einem kurzen Tastendruck); • PAUSE – unterbrechen des Waschprogramms (wenn Sie die Taste erneut kurz drücken, können Sie den Gerätebetrieb vorübergehend stoppen); • ADD CLOTHES (KLEIDUNG HINZUFÜGEN) – Hinzufügen von Kleidung in die Trommel während des Waschvorgangs (halten Sie die Taste 3 Sekunden lang gedrückt); • SPEICHERN EIGENER EINSTELLUNGEN (halten Sie die Taste 5 Sekunden lang gedrückt). <p>Wenn das Gerät eingeschaltet ist, leuchtet die Anzeige ▼ auf der Taste.</p>
<p>10</p>	<p>Auf der ANZEIGEEINHEIT wird Folgendes angezeigt:</p> <ul style="list-style-type: none"> • Verfügbare Funktionen; • Verbleibende Zeit bis zum Abschluss des Programms; • Information für Anwender.
<p>11</p>	<p>Symbol leuchtet CONNECT ☁ (CONNECTION) Das Symbol leuchtet immer, wenn REMOTE START (FERNBEDIENUNG START) aktiviert ist, auch wenn das Gerät nicht in Betrieb ist oder sich im Standby-Modus befindet.</p>
<p>12</p>	<p>Symbol leuchtet REMOTE START ⏻ Das Symbol leuchtet jederzeit, wenn REMOTE START aktiviert ist, auch wenn das Gerät nicht in Betrieb ist oder sich im Standby-Modus befindet.</p>

AUFSTELLUNG UND ANSCHLUSS



INFORMATION!

Entfernen Sie die Verpackung. Sorgen Sie dafür, dass das Gerät beim Auspacken nicht mit einem spitzen Gegenstand beschädigt wird.

Demontage der Transportsicherungen



WARNUNG!

Entfernen Sie vor dem ersten Gebrauch des Geräts unbedingt die Transportsicherungen, sonst kann es beim Einschalten des blockierten Geräts zu schweren Beschädigungen kommen.

Reparaturen der oben erwähnten Beschädigungen werden von der Garantie nicht gedeckt!

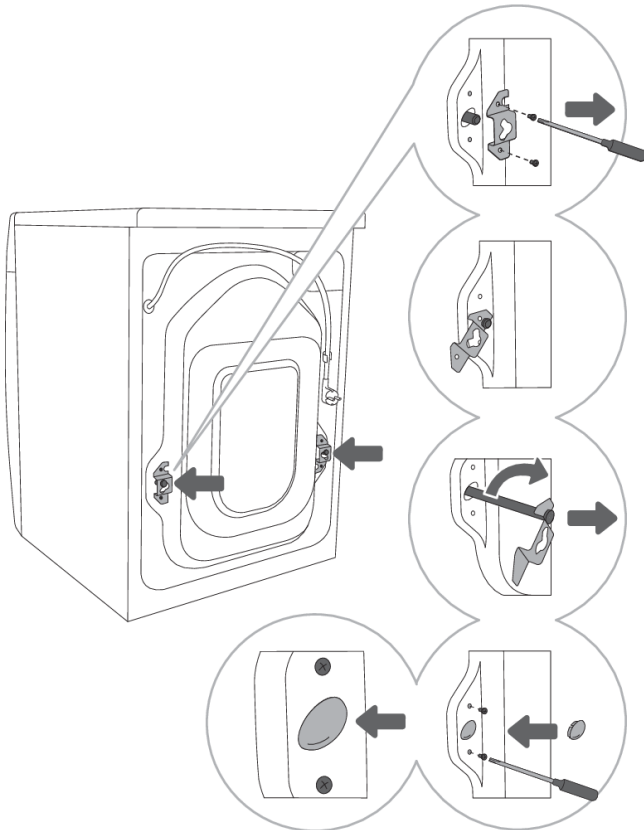

1 Schieben Sie die Schläuche weg und lösen Sie die Schrauben auf der Rückseite des Geräts. Nehmen Sie beide Eckstücke ab.

2 Stecken Sie die Winkelstücke in die Aussparung auf dem Blockierstab – drehen Sie davor das rechte Winkelstück auf die andere Seite.

3 Drehen Sie die Blockierstäbe mithilfe der Winkelstücke um 90° und ziehen Sie sie heraus.

4 Setzen Sie die Kunststoffstopfen in die Öffnungen ein, in welcher die Transportsicherungen waren, die Sie in Punkt 1 gelöst hatten. Die Kunststoffstopfen sind dem Sack mit der Gebrauchsanleitung beigelegt.

Bewegung und Transport des Geräts



INFORMATION!

Falls Sie das Gerät an einem anderen Platz aufstellen möchten, müssen Sie zuerst die Winkelstücke und mindestens einen Blockierstab montieren, damit es während der Bewegung des Geräts nicht zu Vibrationen kommt (siehe Kapitel »AUFSTELLUNG UND ANSCHLUSS/Demontage der Transportsicherungen«). Falls Sie die Winkelstücke und die Blockierstäbe verloren haben, können Sie beim Hersteller neue bestellen.

Auswahl des Aufstellungsplatzes



INFORMATION!

Die Stelle, auf der das Gerät steht, muss eine Betonunterlage besitzen, trocken und sauber sein, da im Gegenfall das Gerät verrutschen kann. Reinigen Sie auch die untere Oberfläche der verstellbaren Gerätefüße.



INFORMATION!

Das Gerät muss gerade und stabil auf einer festen Unterlage stehen.



INFORMATION!

Falls das Gerät auf einer erhöhten stabilen Unterlage aufgestellt wird, muss es zusätzlich gegen Umkippen gesichert werden.

Einstellung der Gerätefüße

Verwenden Sie eine Wasserwaage, einen Steckschlüssel Nr. 32 für die Gerätefüße und einen Steckschlüssel Nr. 17 für die Muttern. Die Schraubenschlüssel werden nicht mitgeliefert.

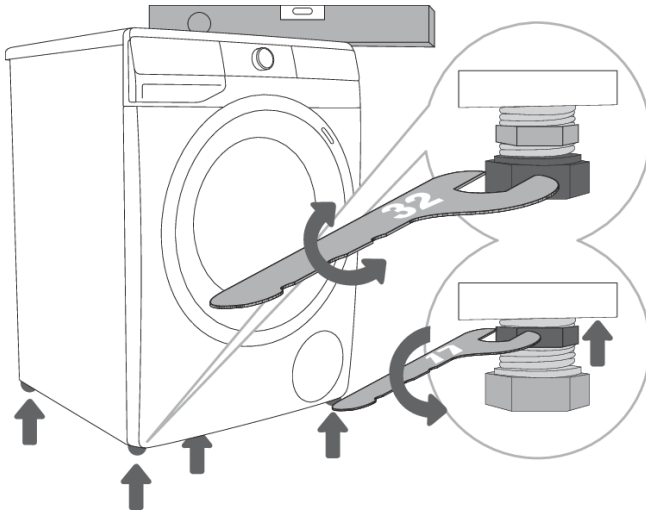

.....
1 Richten Sie die Maschine durch Verdrehen der verstellbaren Gerätefüße in die waagrechte Stellung aus.
.....

2 Ziehen Sie nach der Höheneinstellung der Gerätefüße die Kontermutter mit einem Schlüssel (Nr. 17) in Richtung des Gerätebodens ↑ (siehe Abbildung) fest.

INFORMATION!

Die Ursache für Vibrationen und Bewegungen der Waschmaschine im Raum sowie ein lauter Betrieb, kann eine falsche Einstellung der verstellbaren Gerätefüße sein. Schäden, die wegen einer falschen Ausrichtung der Gerätefüße entstehen, sind nicht Gegenstand der Garantie.

INFORMATION!

Manchmal sind während des Betriebs ungewöhnliche oder etwas lautere Geräusche hörbar, die für das Gerät unüblich sind; diese sind oft die Folge einer ungeeigneten Aufstellung.

Aufstellung der Waschmaschine

Falls Sie einen Wäschetrockner von Hisense mit den gleichen Maßen besitzen, können Sie ihn auf die Waschmaschine stellen (auf den Wäschetrockner müssen Vakuumpfüße montiert sein) oder neben der Waschmaschine aufstellen (Abb. 1 und 3).

Falls Sie eine Waschmaschine von Hisense besitzen, die kleiner ist als der Wäschetrockner (min. Tiefe 545 mm), müssen Sie ein Trägerelement für den Wäschetrockner dazukaufen (Abb. 2). Verwenden Sie dazu die beigelegten Vakuumpfüße, die ein Rutschen des Wäschetrockners verhindern.

Zusätzliche Ausrüstung (Trocknerhalterung (a), Vakuumpfüße (b) und Wandbefestigungskonsole (c)) kann im Servicecenter erworben werden.

Der Untergrund, auf den das Gerät aufgestellt wird, muss eben und sauber sein.

Die Waschmaschine Hisense, auf die Sie den Wäschetrockner Hisense aufstellen möchten, muss eine ausreichende Tragfähigkeit besitzen (siehe Kapitel »BESCHREIBUNG DES WÄSCHETROCKNERS/Technische Daten«).

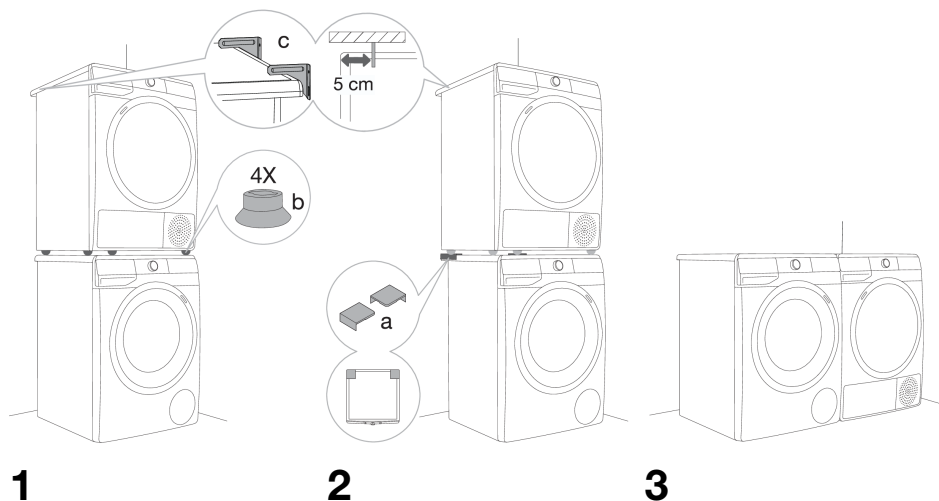

Einbauabstände

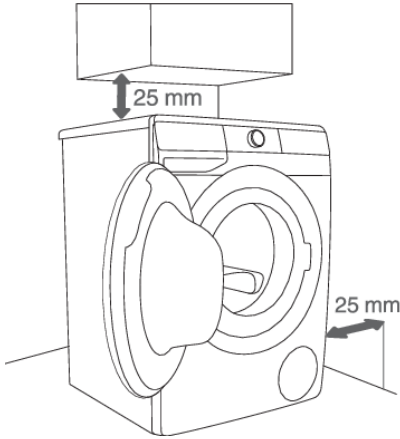

1

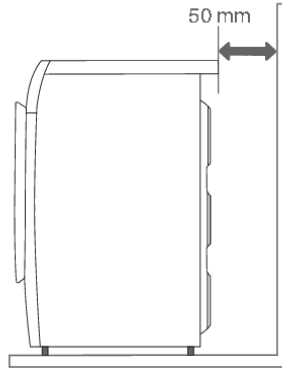

2



INFORMATION!

Das Gerät darf die Wand oder die benachbarten Küchenelemente nicht berühren. Für eine optimale Funktion der Waschmaschine empfehlen wir, den Abstand zur Wand zu berücksichtigen, wie es auf der Abbildung dargestellt ist. Bei Nichtbeachtung der minimalen Einbauabstände, kann kein tadelloser Betrieb der Waschmaschine gewährleistet werden. Es kann zur Überhitzung des Geräts kommen (Abb. 1 und 2).



INFORMATION!

Der Einbau der Waschmaschine unter dem Arbeitspult ist nicht empfehlenswert.

Öffnen der Luke (Ansicht von oben)

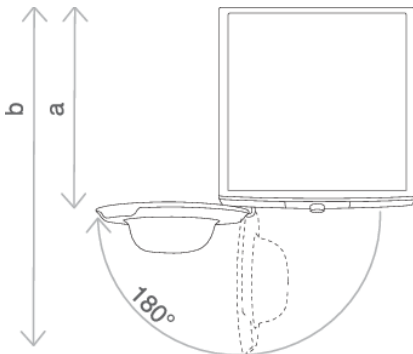

Siehe Kapitel »BESCHREIBUNG DER WASHMACHINE/Technische Daten«.

a = Tiefe der Waschmaschine

b = Tiefe bei geöffneter Tür

Wasseranschluss

Schrauben Sie den Schlauch auf den Wasserhahn.

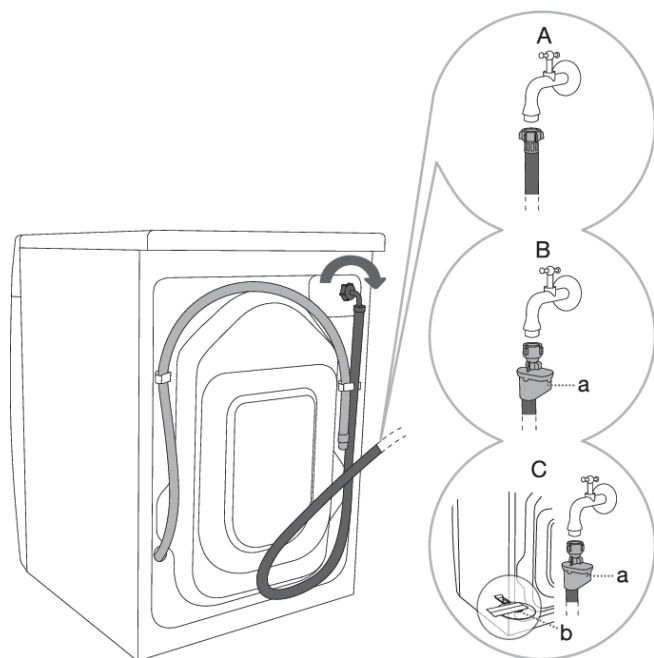

A STANDARD-
VERBINDUNG

B AQUA - STOP
VERBINDUNG

C TOTAL AQUA - STOP
VERBINDUNG (MIT EINEM
SCHWIMMER)

INFORMATION!

Für den normalen Betrieb der Waschmaschine sollte der Druck in der Wasserleitung zwischen 0,05 und 0,8 MPa (0,5–8 Bar) liegen. Den minimalen Wasserdruck können Sie anhand der Menge des ausgeflossenen Wassers feststellen.

In 30 Sekunden sollten 1,2 Liter Wasser aus einem vollständig geöffneten Wasserhahn fließen.

INFORMATION!

Schrauben Sie den Zulaufschlauch mit der Hand fest, damit er gut dichtet (max. 2 Nm). Überprüfen Sie anschließend, ob der Schlauch gut dichtet. Die Verwendung von Zangen oder ähnlichem Werkzeug ist bei der Montage des Schlauchs nicht zugelassen, weil dadurch das Gewinde der Mutter beschädigt werden kann.

INFORMATION!

Verwenden Sie nur den Zulaufschlauch, welcher der Waschmaschine beigelegt ist. Verwenden Sie keine alten Schläuche oder Schläuche von Fremdherstellern.

INFORMATION!

Achten Sie beim Anschluss des Zulaufschlauchs an den Wasserhahn, dass eine ungestörte Wasserversorgung gewährleistet ist.

AQUA - STOP Verbindung

(vom Modell abhängig)

Im Fall einer Beschädigung des Schlauchs im Geräteinneren wird das AquaStop-System aktiviert, das die Wasserzufuhr zur Waschmaschine unterbricht. Das Sichtfenster (a) färbt sich in einem solchen Fall rot. Der Zulaufschlauch muss ausgetauscht werden.



TOTAL AQUA - STOP Verbindung (mit einem Schwimmer)

(vom Modell abhängig)

Im Fall einer Beschädigung des Schlauchs im Geräteinneren wird das AquaStop-System aktiviert, das die Wasserzufuhr zur Waschmaschine unterbricht. Das Sichtfenster (a) färbt sich in einem solchen Fall rot. Der Zulaufschlauch muss ausgetauscht werden.

Wenn sich Wasser auf dem Boden der Waschmaschine befindet, steigt der Schwimmer (b) an und löst ein Absperrsystem aus, um die Wasserzufuhr zur Waschmaschine zu unterbrechen; der Waschvorgang wird gestoppt, die Wasserzufuhr wird unterbrochen, das Gerät schaltet die Pumpe ein und signalisiert einen Fehler.

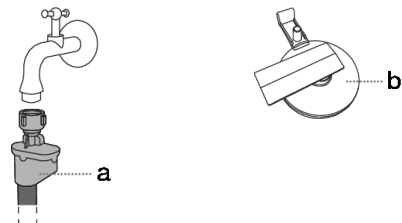

Montage des Ablaufschlauchs

Stellen Sie den Ablaufschlauch ins Waschbecken oder in die Badewanne bzw. direkt in den Abfluss (minimaler Abflussanschlussdurchmesser 4 cm). Das Endstück des Abflusses darf höchstens 100 cm und mind. 60 cm vom Boden entfernt sein. Sie können den Schlauch auf drei verschiedene Arten montieren (A, B, C).

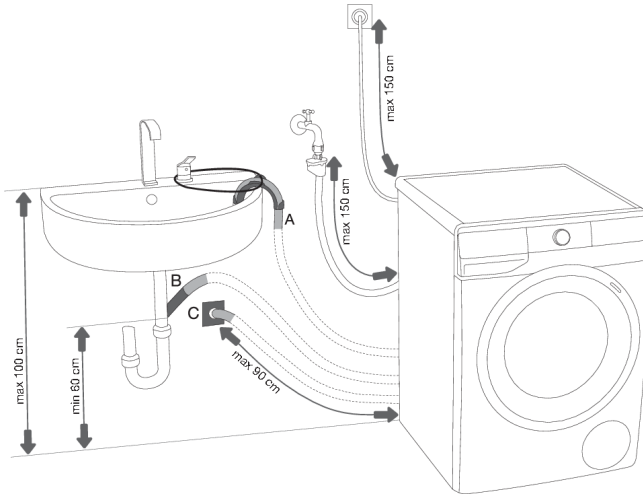

A Sie können den Ablaufschlauch direkt in ein Waschbecken oder in die Badewanne stellen. Befestigen Sie den Ablaufschlauch mit einer Schnur durch die Öffnung im Winkelstück, damit er nicht auf den Boden rutscht.

B Sie können den Ablaufschlauch direkt in den Abfluss des Waschbeckens montieren.

C Sie können den Ablaufschlauch auch in den Wandabfluss montieren, jedoch muss dies fachgerecht gemacht werden, damit er später gereinigt werden kann.

D Der Ablaufschlauch muss auf den Stutzen an der Rückseite der Waschmaschine eingesteckt und befestigt werden, wie auf der Abbildung dargestellt.

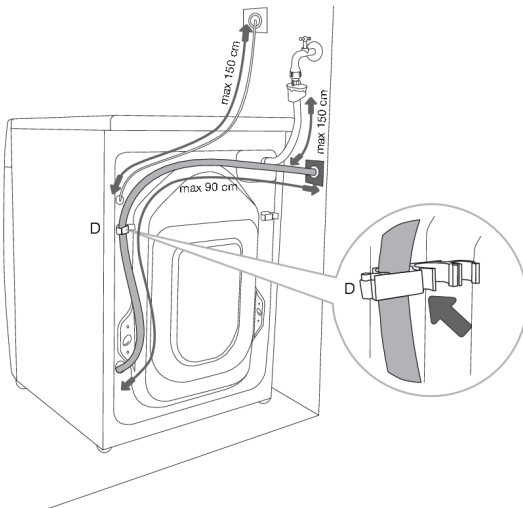

INFORMATION!

Bei Nichtbeachtung der Befestigung des Ablaufschlauchs kann kein störungsfreier Betrieb der Waschmaschine gewährleistet werden.

Anschluss an das Stromnetz

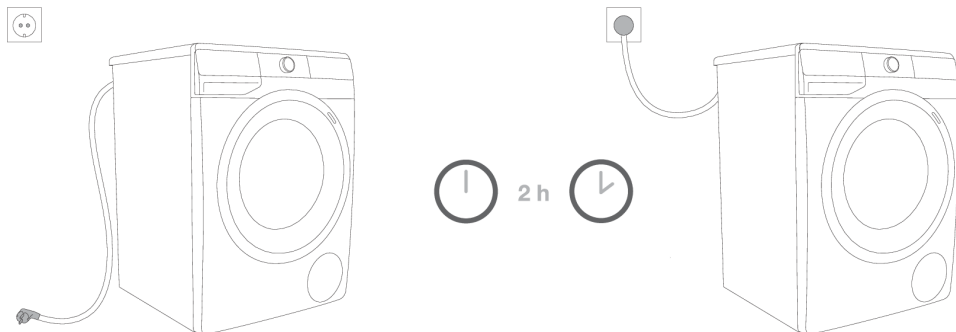

ELEKTROSCHOCK!
Bevor Sie die Waschmaschine an das Stromnetz anschließen, muss diese mindestens 2 Stunden ruhen, damit sie sich an die Zimmertemperatur anpasst.

Schließen Sie das Gerät an eine fachgerecht geerdete Steckdose an. Die Wandsteckdose muss frei zugänglich sein und über einen Erdungskontakt verfügen (in Einklang mit den gültigen Vorschriften).

Die Daten Ihrer Waschmaschine finden Sie auf dem Typenschild (siehe Kapitel »BESCHREIBUNG DER WASCHMASCHINE/Technische Daten«).

ELEKTROSCHOCK!
Wir empfehlen den Einsatz eines Überstromelements (Overvoltage protection) zum Schutz vor Beschädigungen wegen z.B. Blitzeinschlags.

WARNUNG!
Schließen Sie das Gerät nie mit einem Verlängerungskabel an das Stromnetz an.

INFORMATION!
Schließen Sie das Gerät nicht an eine Steckdose an, die für Rasierapparate oder Haartrockner bestimmt ist.

INFORMATION!
Reparaturen und Wartungsarbeiten für Sicherheit oder Leistung müssen von qualifiziertem Fachpersonal durchgeführt werden.

VOR DEM ERSTEN GEBRAUCH

Prüfen Sie, ob das Gerät vom Stromnetz getrennt ist und öffnen Sie danach die Luke, indem Sie sie zu sich ziehen (Abb. 1 und 2).

Reinigen Sie vor dem ersten Gebrauch der Waschmaschine die Trommel mit einem weichen Baumwolltuch und Wasser oder starten Sie das Waschprogramm Cotton 90°C (Baumwolle 90°C). Die Trommel muss leer sein (Abb. 3 und 4).

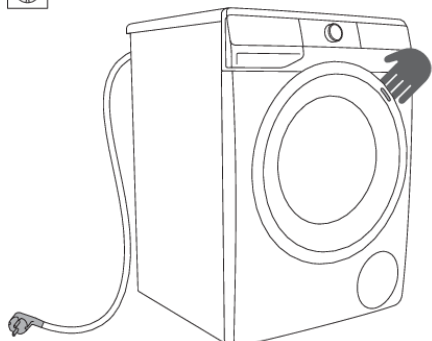

1

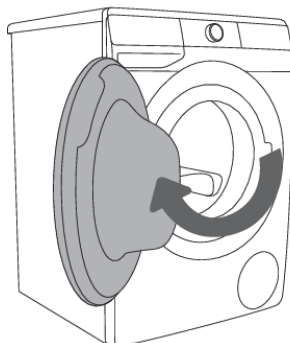

2



3

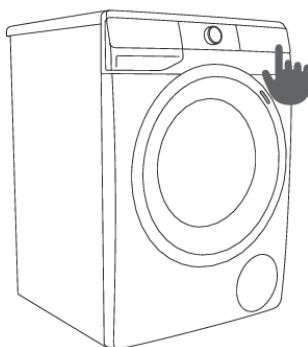

4



WARNUNG!

Verwenden Sie keine Lösungsmittel oder Reinigungsmittel, welche die Waschmaschine beschädigen können (beachten Sie die Hinweise des Reinigungsmittelsherstellers).

Verbinden des Geräts mit der ConnectLife-Anwendung

ConnectLife ist eine Smart-Home-Plattform, die Menschen, Geräte und Dienste miteinander verbindet. Die **ConnectLife**-App umfasst fortschrittliche digitale Dienste und sorgenfreie Lösungen, die es dem Benutzer ermöglichen, Geräte zu überwachen und zu steuern, Benachrichtigungen über ein Smartphone zu erhalten und Software zu aktualisieren (die unterstützten Funktionen können von Ihrem Gerät und Ihrer Region/Ihrem Land abhängen).

Um Ihr smartes Gerät zu verbinden, benötigen Sie ein Wi-Fi-Heimnetzwerk (nur 2,4 GHz-Netzwerke werden unterstützt) und ein Smartphone mit der **ConnectLife**-App.



Um die **ConnectLife**-App herunterzuladen, scannen Sie den QR-Code oder suchen Sie nach **ConnectLife** in Ihrem bevorzugten App-Store.

1. Installieren Sie die **ConnectLife**-App und erstellen Sie ein Konto.
2. Gehen Sie in der **ConnectLife**-App zum Menü »Gerät hinzufügen« und wählen Sie den entsprechenden Gerätetyp aus. Scannen Sie dann den QR-Code (er befindet sich auf dem Typenschild des Geräts; Sie können die AUID/SN-Nummer auch manuell eingeben).
3. Die App führt Sie dann durch den gesamten Prozess der Verbindung des Geräts mit Ihrem Smartphone.
4. Nach erfolgreicher Verbindung kann das Gerät über die mobile App ferngesteuert werden.

Verwenden! Nützliche Tipps für Ihr Smart Device



Wo finden Sie den QR-Code für die Geräte, die von der App während des Installationsvorgangs benötigt werden?

Scannen Sie den QR-Code auf dem Garantieschein oder dem Typenschild Ihres Geräts.

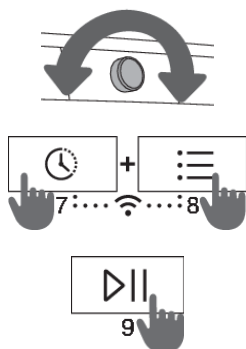
Wie aktiviert man Wi-Fi (WLAN) auf dem Gerät?



Überprüfen Sie, ob das Gerät eingeschaltet ist; die Programmwahltaste kann sich in einer beliebigen Position befinden. Gehen Sie anschließend wie folgt vor:

- Öffnen Sie in der **ConnectLife** -App das Menü Gerät hinzufügen.
- Folgen Sie den Anweisungen in der **ConnectLife**-App, um Ihr Telefon mit dem Gerät zu koppeln und das Gerät zu Ihrem WiFi-Heimnetzwerk hinzuzufügen.
 - Wählen Sie den Gerätetyp aus.
 - Scannen Sie den QR-Code (er befindet sich auf der Garantiekarte oder auf dem Typenschild des Geräts).
- Am Gerät:
 - Gleichzeitig die Positionen 7 + 8 drücken. Ein Countdown 3-2-1 beginnt und  wird auf dem Gerät angezeigt.
 - Drücken Sie die Taste (8), um das Wi-Fi einzuschalten. Auf der Anzeige erscheint .

- Drücken Sie die Taste (9) START/PAUSE. Auf der Anzeige erscheint **Lon**.
- Drücken Sie erneut die Position (9) START/PAUSE. Auf dem Gerät wird ein 5-minütiger Countdown gestartet.
- In der **ConnectLife**-App werden Sie durch den Prozess der Eingabe der entsprechenden Daten für die Verbindung Ihres Geräts mit Ihrem Heimnetzwerk angeleitet.

Wie kann man den Remote-Start des Geräts aktivieren?

Stellen Sie den Programmwahlknopf auf **ConnectLife/REMOTE CONTROL** (Fernsteuerung Start).

Drücken Sie die (9) START/PAUSE-Taste (die Tür muss geschlossen sein).

Wie fügt man einen Benutzer hinzu? **PAR**

Überprüfen Sie, ob das Gerät eingeschaltet ist; die Programmwahltaste kann sich in einer beliebigen Position befinden. Gehen Sie anschließend wie folgt vor:

- Öffnen Sie in der **ConnectLife**-App das Menü Gerät hinzufügen.
- Folgen Sie den Anweisungen in der **ConnectLife**-App, um Ihr Telefon mit dem Gerät zu koppeln.
 - Wählen Sie den Gerätetyp aus.
 - Scannen Sie den QR-Code (er befindet sich auf der Garantiekarte oder auf dem Typenschild des Geräts).
- Am Gerät:
 - Gleichzeitig die Positionen 7 + 8 drücken. Ein Countdown 3-2-1 beginnt und **Lon** wird auf dem Gerät angezeigt.
 - Drücken Sie die Taste (8); auf der Anzeige erscheint **PAR**.
 - Drücken Sie die Taste (9) START/PAUSE. Am Gerät beginnt ein 3-minütiger Countdown.
- Danach können Sie die Einstellung in der App abschließen und bestätigen.

Wie entferne ich die Benutzer (UnPair)? **UnP**

Überprüfen Sie, ob das Gerät eingeschaltet ist; die Programmwahltaste kann sich in einer beliebigen Position befinden. Gehen Sie anschließend wie folgt vor:

Am Gerät:

- Gleichzeitig die Positionen 7 + 8 drücken. Ein Countdown 3-2-1 beginnt und **Lon** wird auf dem Gerät angezeigt.
- Drücken Sie wiederholt (8); bis das Display **UnP**.
- Drücken Sie die Taste (9) START/PAUSE. Am Gerät beginnt ein 1-minütiger Countdown.

INFORMATION!

Mit diesem Schritt werden alle aktiven Benutzer vom Gerät entfernt. Wenn Sie das Gerät erneut fernbedienen möchten, müssen Sie den Vorgang zum Hinzufügen eines Benutzers wiederholen.

PAR

Welcher Wi-Fi-Router kann verwendet werden?

Es werden nur 2,4 GHz-Netzwerke unterstützt. Wenn während des Verbindungsaufbaus die **ConnectLife**-App Ihr lokales Netzwerk nicht finden kann, gehen Sie wie folgt vor:

- ihr Router mit einer Frequenz von 2,4 GHz arbeitet,
- ihr Netzwerk ausgeblendet ist, und
- ihr Signal stark genug ist.

Haben Sie weitere Fragen?

Besuchen Sie uns auf: www.connectlife.io oder kontaktieren Sie uns unter: hello@connectlife.io.

Upgrade der Software aus der Ferne

Überprüfen Sie die Software-Update-Optionen in der App **ConnectLife**.

WASCHVORGANG IN SCHRITTEN (1-7)

1. Schritt: Beachten Sie die Etiketten auf den Wäschestücken

Normales Waschen; Feinwäsche			
	Max. Waschen 95°C		Max. Waschen 40°C
	Max. Waschen 60°C		Max. Waschen 30°C
			Handwäsche
			Nicht waschen
Bleichen			
	Bleichen im kalten Wasser		Bleichen nicht zulässig
Chemische Reinigung			
	Chemische Reinigung mit allen Mitteln		Petroleum R11, R113
	Chemische Reinigung in Kerosin, in reinem Alkohol und R113		Chemische Reinigung nicht zulässig
Bügeln			
	Heißes Bügeln max. 200°C		Heißes Bügeln max. 110°C
	Heißes Bügeln max. 150°C		Bügeln nicht zulässig
Trocknen			
	Auf eine ebene Unterlage stellen		Hohe Temp.
	Nass aufhängen		Niedrige Temp.
	Aufhängen		Trocknen im Wäschetrockner nicht zulässig

2. Schritt: Vorbereitung auf den Waschvorgang

1. Ordnen Sie die Wäsche nach Gewebeat, Farbe, Verschmutzungsgrad und zul. Waschtemperatur (siehe PROGRAMMTABELLE).
2. Waschen Sie Wäschestücke, die Fasern verlieren oder fusseln, getrennt von anderer Wäsche.
3. Knöpfen Sie vor dem Waschen alle Knöpfe zu und schließen Sie alle Reißverschlüsse, binden Sie alle Bänder zu und stülpen Sie alle Taschen nach außen; entfernen Sie Metallschnallen, welche die Wäsche oder das Geräteinnere beschädigen könnten, oder stopfen Sie den Auslauf zu.
4. Waschen Sie sehr empfindliche Wäsche und kleinere Wäschestücke in einem Textilsack (Der Textilsack kann dazugekauft werden.)

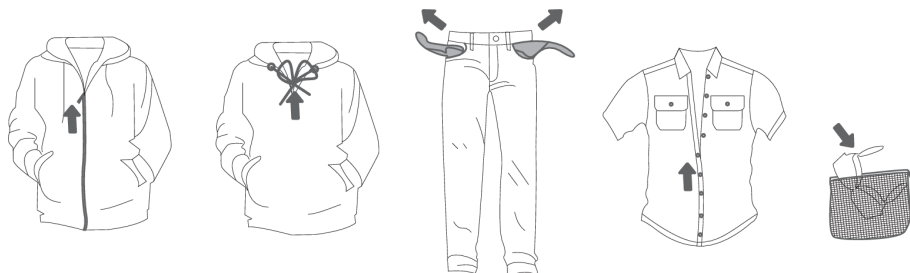

Einschalten der Waschmaschine

Schließen Sie die Waschmaschine mit dem Stromkabel an das Stromnetz an und schließen Sie den Zulaufschlauch an die Wasserzufuhr an.

Um das Gerät einzuschalten, drehen Sie den Programmwahlknebel (1) in eine beliebige Position. Bei einigen Modellen leuchtet die Waschtrommel 5 Minuten lang auf, wenn die Waschmaschine eingeschaltet wird (Abb. 2).

Die Beleuchtung in der Trommel kann auch während des Betriebs aufleuchten, wenn Sie die Taste (9) START/PAUSE drücken und nachdem das Waschprogramm abgeschlossen wurde.

(Die Leuchte in der Trommel ist nicht für andere Zwecke geeignet.)

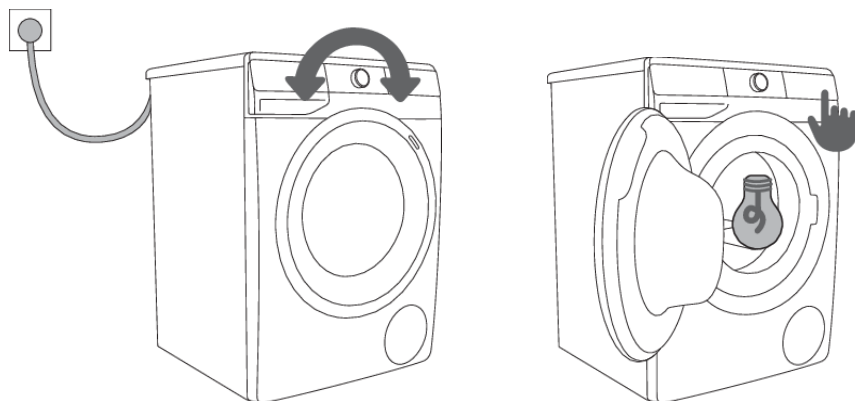

1

2



INFORMATION!

Das Leuchtmittel in der Trommel kann nur vom Hersteller, seinem Kundendienst oder einer qualifizierten Person ausgetauscht werden.

Beladung der Waschmaschine

Öffnen Sie die Luke der Waschmaschine, indem Sie diese zu sich ziehen (Abb. 1).

Legen Sie die Wäsche in die Trommel (überzeugen Sie sich vorher, dass die Trommel leer ist) (Abb. 2).

Achten Sie darauf, dass zwischen der Luke und der Gummidichtung der Luke keine Wäschestücke eingeklemmt sind.

Schließen Sie die Luke (Abb. 3).

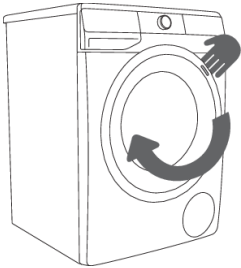

1

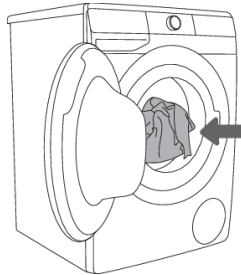

2

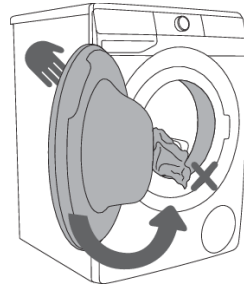

3

Die Trommel nicht überladen! Beachten Sie die PROGRAMMTABELLE und die Nennbeladung, die auf dem Typenschild angegeben ist.

Falls die Trommel überladen wird, ist das Waschergebnis schlechter.

3. Schritt: Auswahl des Waschprogramms

Wählen Sie ein **Programm** aus, indem Sie den Programmwahlknebel (1) nach links oder rechts drehen (je nach Wäscheart und Verschmutzungsgrad). Siehe PROGRAMMTABELLE.

Die Signalleuchte neben dem gewählten Programm leuchtet.

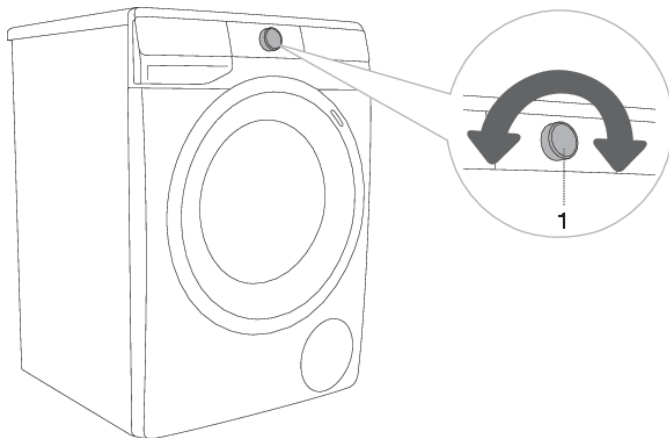

INFORMATION!

Während des Betriebs des Geräts dreht sich der Programmwahlknebel (1) nicht automatisch.



INFORMATION!



Waschprogramme sind komplette Programme mit allen Waschphasen, einschl. Weichspülen und Schleudern (das gilt nicht für Teilprogramme).





INFORMATION!

Teilprogramme sind selbständige Programme. Verwenden Sie diese Programme, wenn Sie kein komplettes Waschprogramm benötigen.

Programm-Tabelle

Programm	Max. Beladung	Max.  ³⁾	Beschreibung des Programms
Katoen Wit  Coton Blanc (Baumwolle weiß) 40°C–90°C	*MAX	MAX ¹⁾	Programm zum Waschen von weißer Baumwollwäsche, Handtüchern, Bettwäsche, T-Shirts ... Sie können eine beliebige Waschtemperatur wählen, berücksichtigen Sie dabei die Hinweise zum Waschen, die auf den Wäscheetiketten angeführt sind. Sie können die Schleuderdrehzahl nach Belieben auswählen. Die Betriebsdauer und die Wassermenge werden an die Wäschemenge angepasst. Um Knittern zu reduzieren, drücken Sie die Taste (8) OPTIONS (ZUSÄTZLICHE FUNKTIONEN) vor dem Start des Waschprogramms und wählen Sie die Funktion STEAM (DAMPF) und/oder ANTI CREASE (KNITTERSCHUTZ).
Katoen Kleur Coton Couleurs (Baumwolle bunt) cold–60°C	*MAX	MAX ¹⁾	Programm für farbige Baumwolle. Sie können eine beliebige Waschtemperatur wählen, berücksichtigen Sie dabei die Hinweise zum Waschen, die auf den Wäscheetiketten angeführt sind. Sie können die Schleuderdrehzahl nach Belieben auswählen. Die Betriebsdauer und die Wassermenge werden an die Wäschemenge angepasst.
Mix (Pflegeleicht/Synthetik) cold–60°C	3,5 kg	1200 ²⁾	Waschprogramm für Feinwäsche aus Synthetik- und Mischgewebe oder Viskose sowie zur einfachen Pflege von Baumwolle. Berücksichtigen Sie die Hinweise zum Waschen, die auf den Wäscheetiketten angeführt sind.
Wol/Handwas Laine/Lavage à main (Wolle & Handwäsche) cold–40°C	2 kg	800	Feinwaschprogramm zum Waschen von Wolle, Seide und Kleidung, die manuell gewaschen werden muss. Die maximale Waschtemperatur beträgt 40°C. Dieses Programm führt nur einen kurzen Schleudergang durch. Die maximale Schleuderdrehzahl beträgt 800 U/Minute.
Eco 40-60	*MAX	MAX ¹⁾	Normal verschmutzte Baumwollwäsche, die sowohl bei 40°C als auch bei 60°C gewaschen werden kann.
Power Wash 59/32' 40°C	4 kg	MAX ¹⁾	Programm für kleinere Mengen leicht verschmutzter Wäsche. Das Waschprogramm umfasst ein intensives Schleudern und eine maximale Schleuderdrehzahl. Das Programm dauert 59 Minuten. Bei Verwendung der Funktion QUICKER (SCHNELL) dauert das Programm 32 Minuten.

Programm	Max. Beladung	Max.  3)	Beschreibung des Programms
Snel 20' Rapide 20' (Schnell 20') 30°C	2,5 kg	1000 ²⁾	Schnellprogramm für leicht verschmutzte Wäsche, die nur aufgefrischt werden soll.
Trommelreinigung/ Nettoyage Tambour  (Selbstreinigungsprogramm)	0 kg		Dieses dient zum Reinigen der Trommel und zum Entfernen von Waschmittel- und Bakterienresten. Wählen Sie das Programm, indem Sie den Programmwahlknebel nach links oder rechts drehen und auf die Position Drum clean (Trommelreinigung) (Selbstreinigungsprogramm) stellen. Zusätzliche Funktionen lassen sich nicht einstellen. Die Trommel muss leer sein! Fügen Sie kein Waschmittel und Weichspüler hinzu! Sie können etwas Alkoholesig (ca. 2 dcl) bzw. Speisesoda (1 EL bzw. 15 g) hinzufügen. Wir empfehlen Ihnen, das Selbstreinigungsprogramm mindestens einmal im Monat auszuführen. Sie können die Mittel in das Hauptwaschfach oder in die Trommel geben.
Centrifugieren Essorage (Schleudern Abpumpen) (Teilprogramm)	/	MAX ¹⁾	Verwenden Sie dieses Programm, wenn die Wäsche nur geschleudert werden soll. Wenn Sie das Wasser nur aus der Waschmaschine abpumpen möchten, ohne zu schleudern, drücken Sie mehrmals (3) SPIN (SCHLEUD.) , bis keine Anzeige (Licht) mehr leuchtet.
Spoel&Impreg. Rinçage (Spülen & Weichspülen) (Teilprogramm)	/	MAX ¹⁾	Zum Weichspülen, Stärken oder Imprägnieren der gewaschenen Wäsche. Sie können diese Funktion auch als selbständigen Spülgang verwenden, jedoch ohne Weichspüler. Der Zyklus wird mit dem Endschleudern beendet. Sie können die Option WATER+ (WASSER+) durch Auswahl der Zusatzfunktion einstellen (drücken Sie die Taste (8) OPTIONS (ZUSÄTZLICHE FUNKTIONEN) vor dem Start des Waschprogramm)).

Programm	Max. Beladung	Max.  3)	Beschreibung des Programms
Baby Care  (Kinderkleidung) 40°C–90°C	*MAX	MAX ¹⁾	Zum Waschen von besonders pflegebedürftigen Kleidungsstücken wie Säuglingsbekleidung. Wir empfehlen, die Kleidungsstücke umzudrehen, da dadurch auch Hautschuppen oder Rückstände von Hautpflegeprodukten gründlich ausgewaschen werden. Das Programm ist eine Kombination aus längerem Erhitzen und zusätzlicher Spülung, um Waschmittelreste zu entfernen. Das Waschprogramm enthält eine automatische Vorwäsche und zusätzliche Spülungen. Um Wäsche mit Dampf zu behandeln, drücken Sie die Taste (8) OPTIONS (ZUSÄTZLICHE FUNKTIONEN) und wählen Sie die Funktion STEAM (DAMPF).
Overhemden  Chemises (Hemden mit Dampf) cold–40°C	3,5 kg	1200 ²⁾	Programm zum Waschen von Wäschestücken aus Baumwolle, Mikrofasern und Synthetik sowie Hemdkragen und Hemdmanschetten. Der Waschvorgang wird bei niedrigen Temperaturen mit mehr Wasser und schonenden Schaukelbewegungen durchgeführt. Die voreingestellte Schleuderdrehzahl beträgt 800 U/Minute. Um Wäsche mit Dampf zu behandeln, drücken Sie die Taste (8) OPTIONS (ZUSÄTZLICHE FUNKTIONEN) und wählen Sie die Funktion STEAM (DAMPF).
Sportkleidung Textiles Sport (Sportbekleidung) cold–40°C	3,5 kg	1200 ²⁾	Sportbekleidung aus Baumwolle, Mikrofasern und synthetischen Fasern mit niedrigeren Schleuderdrehzahlen und einem kurzen Endschleudergang.
Anti-Allergy  40°C–90°C	*MAX	MAX ¹⁾	Dieses Waschprogramm wird zum Waschen von Baumwollkleidungsstücken verwendet, die besondere Pflege erfordern, z. B. Kleidung für Menschen mit hochempfindlicher Haut oder Allergien. Wir empfehlen Ihnen, die Wäschestücke nach außen zu stülpen, da dadurch Hautzellen und Waschmittelreste besser ausgespült werden. Um Wäsche mit Dampf zu behandeln, drücken Sie die Taste (8) OPTIONS (ZUSÄTZLICHE FUNKTIONEN) und wählen Sie die Funktion STEAM (DAMPF).

Programm	Max. Beladung	Max.  ³⁾	Beschreibung des Programms
Start op afstand Départ à distance (Fernsteuerung)			Verwenden Sie das Remote control (Fernbedienungsprogramm), um Ihr Gerät mit Ihrem Phone fernzusteuern. Sie können alle Programme auswählen, die auf Ihrem Gerät verfügbar sind (siehe Kapitel »VOR DEM ERSTEN GEBRAUCH/Verbinden des Geräts mit einem WLAN-Netzwerk« und »WASCHVORGANG IN SCHRITTEN (1–7) / Schritt 3: Fernbedienung des Waschvorgangs über die App«). Sie können auch weitere Programme in der App auswählen.

* Maximale Nennlast (MAX) - siehe Typenschild.

/ Beliebige Beladung (0 kg - MAX kg)

1) Maximale Schleuderdrehzahl (MAX) - siehe Typenschild.

2) Vom Modell abhängig

^{cold} Kaltwäsche

 ³⁾ Maximale Schleuderdrehzahl



INFORMATION!

Dosieren Sie Waschpulver oder Flüssigwaschmittel gemäß den Hinweisen des Herstellers, in Abhängigkeit vom ausgewählten Waschprogramm, Verschmutzungsgrad der Wäsche und von der Wasserhärte.

Bei übermäßiger Schaumbildung in der Waschmaschine oder bei Schaumaustritt aus dem Waschmittelbehälter muss die gewaschene Wäsche gründlich mit viel Wasser gespült werden. Wählen Sie ein Waschprogramm, aber geben Sie kein Waschmittel hinzu.



INFORMATION!

Die maximale Wäschemenge in kg (für das Programm Baumwolle) ist auf dem Typenschild der Waschmaschine (siehe Kapitel »BESCHREIBUNG DER WASCHMASCHINE/Technische Daten«) angegeben.



INFORMATION!

Die maximale Beladung bzw. Nennbeladung gilt für Wäsche, die nach dem Standard IEC 60456 vorbereitet wurde.



INFORMATION!

Für bessere Waschergebnisse empfehlen wir Ihnen, beim Programm »Baumwolle« die Trommel nur 2/3 voll zu beladen.



INFORMATION!

Die Waschzeit kann sich wegen niedriger Wassertemperatur, niedriger Netzspannung und verschiedener Beladung ändern, was laufend auf dem Display angezeigt wird.

Zeitoptimierung während des Programms

Das Gerät erkennt mittels fortschrittlicher Technologie die Beladungsmenge am Anfang des Waschprogramms. Nach der Erkennung der Beladungsmenge passt das Gerät die Waschzeit automatisch an.

Waschprogramme mit Dampf

Die Zugabe von Dampf in der letzten Phase des Waschvorgangs ermöglicht das Lockern der Wäschestücke, eine leichte Desinfektion und die Entfernung von einigen Allergenen. Nach der Verwendung dieses Programms sind die Wäschestücke weich, geschmeidig, frisch und einfacher zum Bügeln.

Durch die Verwendung von Dampf (drücken Sie auf die Position 8) können Sie die Menge an Weichspüler/Pflegespülung reduzieren oder diese weglassen.

Um eine bessere Wirkung von Dampf auf die Wäsche zu erzielen, empfehlen wir eine halbe Beladung.

AirDry-Funktion

(vom Modell abhängig)

AIRDRY ist eine Funktion zum Trocknen des Waschmaschineninneren und des Spenders, ohne dass sich Wäsche im Gerät befindet. Der Zweck des Trocknens besteht darin, die Bedingungen für das Auftreten von Schimmel und die Entwicklung von Mikroben, die unangenehme Gerüche der gewaschenen Kleidung verursachen, zu reduzieren und zu verhindern.

Wir empfehlen, diese Funktion einmal pro Woche auszuführen. Der Trocknungsvorgang dauert mehrere Stunden, verbraucht aber wenig Strom.

Nach Beendigung des **AIRDRY**-Vorgangs können sich noch Wassertropfen im Gerät oder in Teilen davon befinden. Das ist völlig normal. Die Effizienz der Trocknung des Geräteinneren hängt von der relativen Luftfeuchtigkeit im Raum, der Restfeuchtigkeit der letzten Wäsche, der Wäschemenge bei der letzten Wäsche usw. ab.

Die **AIRDRY**-Funktion kann nur mit der ConnectLife -App auf Ihrem Handy aktiviert werden. (Siehe Kapitel »WASCHVORGANG IN SCHRITTEN (1–7) / Schritt 3: Fernbedienung des Waschvorgangs über die App.)

Fernbedienung des Waschvorgangs über die App



INFORMATION!

Siehe Kapitel WASCHVORGANG IN SCHRITTEN (1–7) und beachten Sie Schritt 1 und 2.



Am Gerät:

1. Schließen Sie die Waschmaschinentür und schließen Sie das Waschmittelfach.
2. Drehen Sie den Programmwahlknebel auf **ConnectLife/REMOTE CONTROL** (Fernsteuerung).
3. Drücken Sie die Position (9) START/PAUSE . Die Gerätetür wird verriegelt und die Fernbedienungsanzeige **REMOTE START** (FERNSTEUERUNG START) leuchtet.

Die Fernbedienung steht für die nächsten 24 Stunden zur Verfügung, auch wenn sich das Gerät im Standby-Modus befindet. Während dieser Zeit ist die Tür verriegelt und kann nicht geöffnet werden. Die Fernbedienung kann durch Drücken der Taste (9) START/PAUSE.

beendet werden. Fahren Sie mit der Bedienung des Geräts in der **ConnectLife**-App fort, in der Sie verschiedene Optionen auswählen können (Auswahl, Start, Überwachung und Stopp des Programms und andere zusätzliche Einstellungen).



INFORMATION!

Der Waschprozess kann über die App gesteuert/überwacht werden.



INFORMATION!

Der Betrieb der Waschmaschine kann durch Auswahl von STOP/ADD CLOTHES (KLEIDUNG HINZUFÜGEN)/PAUSE ...) angehalten oder gestoppt werden.

Einige Optionen oder Funktionen können aus der Ferne vollständig abgeschlossen werden, während andere, wie das Hinzufügen von Wäsche während des Waschzyklus (ADD CLOTHES (KLEIDUNG HINZUFÜGEN)), Ihre persönliche Anwesenheit erfordern.



INFORMATION!

Sie können Ihr Gerät auch von Ihrem Telefon aus steuern, wenn Sie nicht mit demselben Wi-Fi-Netzwerk wie Ihr Gerät verbunden sind (das Telefon benötigt lediglich eine aktive Internetverbindung). Dies bedeutet, dass Sie Ihr Gerät auch steuern können, wenn Sie nicht zu Hause sind.



INFORMATION!

Sie können mehrere Geräte mit der App betreiben. Sie können den Betrieb des Geräts auch mit jedem Telefon steuern und überwachen, das mit dem Gerät verbunden ist, unabhängig davon, welcher Benutzer den Waschvorgang gestartet hat. Das Gerät kann gleichzeitig mit mehreren **ConnectLife**-Benutzerkonten verbunden und gesteuert werden.

**INFORMATION!**

Nachdem Sie das Gerät über Ihr Telefon gestartet haben, kann eine Person, die sich in der Nähe des Geräts befindet, das Gerät manuell ausschalten oder steuern; die App benachrichtigt Sie in einem solchen Fall. In diesem Fall ist es nicht mehr möglich, das Gerät von Ihrem Telefon aus fernzusteuern. Wenn Sie das Gerät erneut von Ihrem Telefon aus steuern möchten, müssen alle erforderlichen Schritte wiederholt werden.

4. Schritt: Auswahl der Einstellungen

Die Mehrzahl der Programme besitzt Grundeinstellungen, die geändert werden können.

Sie können die Einstellungen durch Drücken der gewünschten Funktion ändern (bevor Sie die Taste (9) START/PAUSE drücken). Die Funktionen, die beim ausgewählten Waschprogramm geändert werden können, sind teilweise beleuchtet.

Einige Funktionen können bei bestimmten Programmen nicht ausgewählt werden. Das wird durch eine nicht beleuchtete Taste und ein blinkendes Indikatorlämpchen signalisiert (siehe TABELLE FUNKTIONEN).

Beschreibung der Funktionsanzeigen für das ausgewählte Waschprogramm:

- **Beleuchtet** (Grundeinstellung/Voreinstellung);
- **Teilweise beleuchtet** (Funktionen, die geändert werden können)
- **Nicht beleuchtet** (Funktionen, die nicht ausgewählt werden können).

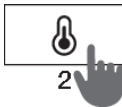
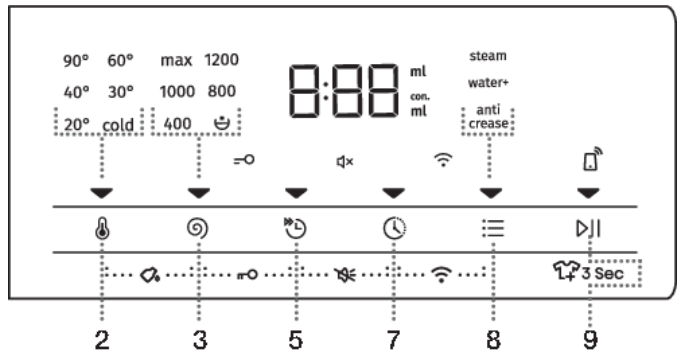

TEMP. (WASCHTEMPERATUR)

Zur Änderung der Temperatur des ausgewählten Waschprogramms.

Jedes Waschprogramm besitzt eine voreingestellte Waschttemperatur, die durch Betätigung der Taste (2) **TEMP. (WASCHTEMPERATUR)** geändert werden kann.

Die gewählte Temperatur wird beleuchtet.



SPIN (SCHLEUD.) (SCHLEUDERN/PUMPE STOPP/ABPUMPEN)

Zur Änderung der Schleuderdrehzahl. Jedes Programm (außer Trommelreinigung (Selbstreinigungsprogramm)) hat eine voreingestellte Schleuderdrehzahl, die durch Drücken auf Position (3) **SPIN (SCHLEUDERN/PUMPE STOPP/ABPUMPEN)** eingestellt werden kann.

Wenn Sie die Abpumpfunktion ohne Schleudern wählen, leuchtet keine Anzeige (Licht) auf der Anzeigeeinheit. Die Waschzeit wird entsprechend kürzer.

Bei »Pumpe Stopp« wird auf dem Display das Symbol  angezeigt.

Schalten Sie die Option **Pumpe Stopp**  ein, wenn Sie möchten, dass die Wäsche im letzten Spülwasser liegen bleibt, wodurch ein Knittern der Wäsche verhindert wird, falls Sie die Wäsche nicht gleich nach Beendigung des Waschvorgangs aus der Waschmaschine entnehmen können. Sie können selbst die gewünschte Schleuderdrehzahl einstellen. Drücken Sie zum Fortfahren des Programms die Taste (9) **START/PAUSE**, die leuchtet. Das Wasser wird abgepumpt und der letzte Schleudergang wird durchgeführt.

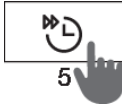

QUICKER (SCHNELL)

Wenn die **QUICKER**-Funktion (SCHNELL) aktiviert ist, wird das Waschprogramm mit einer kürzeren Waschdauer ausgeführt. Es stehen zwei Möglichkeiten zur Auswahl (je nach ausgewähltem Waschprogramm).

Wenn Sie die Funktion **FAST** (SCHNELL) wählen, wechselt die Funktionsanzeige (Licht)  von einem teilweise leuchtenden auf ein vollständig leuchtendes Symbol und die gesamte Programmzeit auf dem Display wird entsprechend angepasst.

Um das Waschprogramm weiter zu verkürzen, drücken Sie die Taste (5) **FAST** (SCHNELL) erneut.

Wenn Sie die Taste erneut drücken, wird die Einstellung auf die Standardeinstellung zurückgesetzt.

Erstes Drücken – **QUICKER** (SCHNELL);
Zweites Drücken – **SUPER QUICKER** (SUPER SCHNELL);
Drittes Drücken – **DEFAULT** (STANDARD)

Bei Verwendung des Programms »Baumwolle« empfehlen wir, die Trommel nur bis 1/2 zu beladen.



DELAY END (STARTZEIT) (ENDE VERZÖGERN)

Drücken Sie auf die Position (7) **DELAY END (STARTZEIT) (ENDE VERZÖGERN)**, um die Programmabschlusszeit um bis zu 24 Stunden zu verzögern.

Einstellungsverfahren:

- Wählen Sie das gewünschte Programm und zusätzliche Funktionen.
- Drücken Sie die Position ((7) **DELAY END (STARTZEIT) (ENDE VERZÖGERN)**), um die Funktion zu aktivieren.
- Drücken Sie diese Position wiederholt, um die gewünschte Programmabschlusszeit einzustellen (in 30-Minuten-Schritten bis zu 6 Stunden und danach in 1-Stunden-Schritten bis zu 24 Stunden).
- Um die Funktion zu aktivieren, drücken Sie die Taste (9) **START/PAUSE**.

Die Waschmaschine beginnt mit dem Countdown der eingestellten Zeit. Wenn der Countdown die Programmdauer erreicht (z. B. 2:30), startet das Waschprogramm automatisch.

Um das verzögerte Ende des Waschprogramms abubrechen oder zu ändern, drehen Sie den Programmwahlknebel (1) auf die Position **OFF** ⬇️ mindestens zwei Sekunden lang.

Um die Programmabschlussverzögerung schnell abubrechen, drücken Sie die Position (7) **DELAY END (STARTZEIT) (ENDE VERZÖGERN)** und halten Sie diese 3 Sekunden lang gedrückt. Das Waschprogramm wird fortgesetzt.

Beispiel für die Funktionseinstellung:

Es ist jetzt 21:00 Uhr und Sie möchten, dass das Waschprogramm am nächsten Morgen um 6:00 Uhr abgeschlossen ist. Stellen Sie in diesem Fall die **DELAY END (STARTZEIT) (ENDE VERZÖGERN)**-Zeit auf 9 Stunden ein.



INFORMATION!

Einige Funktionen können bei bestimmten Programmen nicht ausgewählt werden. Das wird durch die unbeleuchtete Einstellung auf dem Display, ein akustisches Signal und ein blinkendes Indikatorlämpchen bei Betätigung signalisiert (siehe TABELLE FUNKTIONEN).



INFORMATION!

Aktivieren/deaktivieren Sie die Funktionen durch Drücken der gewünschten Funktion (bevor Sie die Taste (9) **START/PAUSE** drücken). Neben den ausgewählten Funktionen leuchtet eine Anzeige auf.



INFORMATION!

Falls Sie bei der Funktion **DELAY END (ENDE VERZÖGERN)** Flüssigwaschmittel verwenden, ist das Programm mit dem Vorwaschgang nicht empfehlenswert.

Einstellungen mit einer Kombination von zwei gleichzeitig betätigten Tasten

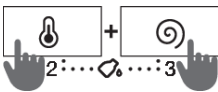
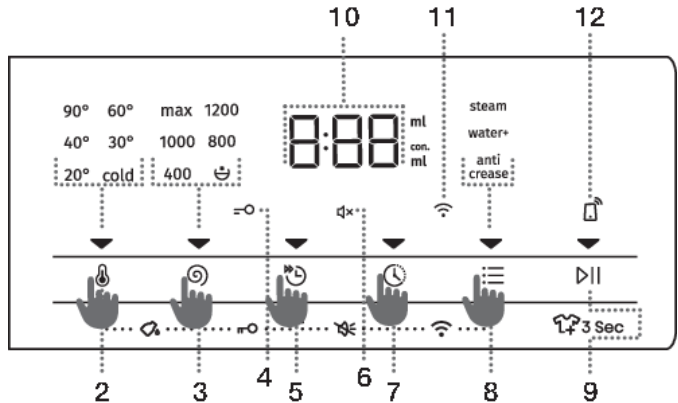

DOSE ASSIST

Mit der Funktion **DOSE ASSIST** empfiehlt Ihnen Ihre Waschmaschine die optimale Menge des Waschpulvers bzw. Flüssigwaschmittels unter Berücksichtigung der ausgewählten Einstellungen.

Die empfohlene Menge des Waschpulvers bzw. Flüssigwaschmittels ist von folgenden Faktoren abhängig:

- **Wasserhärte** (weiches, mittleres und hartes Wasser) Voreingestellt ist die mittlere Wasserhärte; diese Einstellung können Sie jederzeit ändern. Siehe Kapitel »PROGRAMM ABBRECHEN UND ÄNDERN«/Menü Eigene Einstellungen). Zum fehlerfreien Betrieb der Funktion **DOSE ASSIST** wird die Einstellung der Wasserhärte empfohlen.
- **Ausgewähltes Waschprogramm** und
- **Wäschemenge (Beladung)** – die Waschmaschine misst die Wäschemenge jedes Mal, wenn Sie die **DOSE ASSIST**-Funktion verwenden.

Zum fehlerfreien Betrieb der Funktion **DOSE ASSIST** ist zunächst der 2. SCHRITT durchzuführen (Vorbereitung der Wäsche, Einschalten und Beladung der Waschmaschine) und der 3. Schritt (Auswahl des Waschprogramms).

1. Aktivieren Sie die Funktion durch gleichzeitiges Drücken auf die Positionen (2) **TEMP.** (WASCHTEMPERATUR) und (3) **SPIN (SCHLEUDERN)** (SCHLEUDERN/PUMPE STOPP/ABPUMPEN) und halten Sie sie mindestens 3 Sekunden lang gedrückt. Der Countdown-Timer wird auf der Anzeigeeinheit angezeigt. Die Anzeige (Licht) leuchtet, wenn die Funktion aktiviert ist.



2. Drücken Sie die Taste (9) **START/PAUSE**. Das Gerät beginnt mit der Messung des Gewichtes der Wäsche in der Trommel.

Die Messung der Wäschemenge wird durch abwechselndes Blinken der Lämpchen auf dem Display angezeigt.



3. Die Messung der Wäschemenge wird durch abwechselndes Blinken der Lämpchen auf dem Display angezeigt.





 **INFORMATION!**

Ob Ihr Waschmittel konzentriert oder nicht konzentriert ist, können Sie auf der Waschmittelverpackung nachlesen.

 **INFORMATION!**

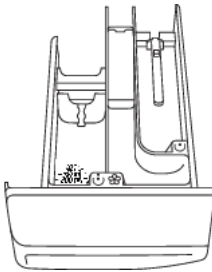
Um die Menge an konzentriertem oder nicht konzentriertem Pulver oder Flüssigwaschmittel erneut zu überprüfen, drücken Sie gleichzeitig die Taste (2) **TEMP.** (WASCHTEMPERATUR) und (3) **SPIN (SCHLEUDERN)** (SCHLEUDERN/PUMPE STOPP/ABPUMPEN) erneut.



4. Geben Sie  die empfohlene Menge des Waschpulvers oder Flüssigwaschmittels in die Dosierkammer. Beachten Sie zur Orientierung die Angabe der Waschmittelmenge/des Waschmittelfüllstands im Waschmittelfach (siehe Kapitel »TIPPS ZUM WASCHEN UND SPAREN«).

Um das Programm zu starten, drücken Sie die Taste (9) **START/PAUSE**.

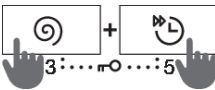

KINDERSPERRE

Für zusätzliche Sicherheit. Die Kindersperre wird durch gleichzeitiges Drücken der Taste (3) **SPIN (SCHLEUD.)** (SCHLEUDERN/PUMPE STOPP/ABPUMPEN) und (5) **QUICKER (SCHNELL)** (Tasten mindestens 3 Sekunden lang gedrückt halten) aktiviert. Der Countdown-Timer wird auf der Anzeigeeinheit angezeigt. Die Auswahl wird durch ein akustischen Signal und Aufleuchten des Indikatorlämpchens  bestätigt ((4)). Die Kindersperre wird nach demselben Verfahren deaktiviert. Bei aktivierter Kindersperre lassen sich das eingestellte Programm und die Zusatzfunktionen nicht ändern.

Die Kindersperre bleibt auch nach dem Ausschalten der Waschmaschine aktiv. Aus Sicherheitsgründen verhindert die Kindersicherung nicht, dass die Waschmaschine ausgeschaltet wird, indem der Programmwahlknebel (1) in die Position **OFF** ☹ gedreht wird. Wenn Sie den Programmwahlschalter bei aktivierter Kindersicherung in die Position **OFF** ☹ drehen, wird das Waschprogramm angehalten. Um das Programm fortzusetzen, drehen Sie den Programmwahlschalter entsprechend und drücken Sie die Taste (9) **START/PAUSE**. Falls Sie bei aktivierter Kindersperre ein neues Programm auswählen möchten, müssen Sie zuerst die Kindersperre ausschalten.

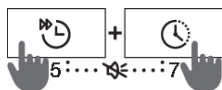

TON EIN/AUS

Um die Töne auszuschalten, drücken Sie gleichzeitig die Positionen (5) **QUICKER** (SCHNELL) und (7) **DELAY END** (ENDE VERZÖGERN) und halten Sie sie mindestens 3 Sekunden lang gedrückt.

Die Auswahl wird durch ein akustischen Signal und Aufleuchten des Indikatorlämpchens ☼ bestätigt (6))

Um den Ton wieder zu aktivieren, drücken Sie gleichzeitig die Positionen (5) und (7) und halten Sie diese mindestens 3 Sekunden lang gedrückt. Wenn Sie die Töne ausschalten, ist am Ende eines Waschprogramms kein akustisches Signal zu hören.

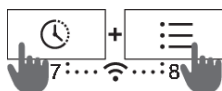

Wi-Fi MENÜ

Das Wi-Fi-Menü dient zum Anschluss des Gerätes und zur Fernbedienung.

Drehen Sie den Programmwahlknopf (1) auf eine beliebige Position, außer der Position **AUS** ☹.

Drücken Sie für 3 Sekunden gleichzeitig die Positionen (7) **DELAY END** (ENDE VERZÖGERN) und (8) **OPTIONS** (ZUSÄTZLICHE FUNKTIONEN). Sie befinden sich nun im Einstellungs-Menü für Wi-Fi.

Sie können einen Schritt zurückgehen, indem Sie die Positionen (7) und (8) gleichzeitig drücken und 3 Sekunden lang gedrückt halten.

Durch Drücken von (8) **OPTIONS**(ZUSÄTZLICHE FUNKTIONEN) können Sie die verfügbaren Funktionen auswählen. Durch Drücken von (9) **START/PAUSE** bestätigen Sie Ihre Auswahl.

Mögliche Einstellungen:

- **AUS/AN** **OFF** / **On** – Aus- oder Einschalten der Geräteverbindung.
- **Con** **Con** – das Gerät ist bereit für den Anschluss an ein Wi-Fi-Netzwerk während 5 Minuten.
- **PA** **PA** – das Gerät kann während 3 Minuten mit der **ConnectLife**-App verbunden werden. Die Funktion ist nur aktiv, wenn das Gerät bereits mit Ihrem Wi-Fi-Netzwerk verbunden ist.
- **UnP** **UnP** – Alle Benutzer entfernen (entkoppeln).

**INFORMATION!**

Nach dem Abschalten des Geräts werden alle Zusatzeinstellungen wieder auf die Grundwerte bzw. auf die eigenen Werte, außer den Einstellungen des akustischen Signals, zurückgestellt.

5. Schritt: Auswahl von Zusatzfunktionen



INFORMATION!

Sie können die Funktionen durch Drücken der gewünschten Taste ändern (bevor Sie die Taste (9) START/PAUSE drücken).

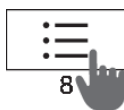

OPTIONS (ZUSÄTZLICHE FUNKTIONEN)

Drücken Sie die Taste (8) **OPTIONS** (ZUSÄTZLICHE FUNKTIONEN) ein- oder mehrmals, um zwischen den acht verschiedenen Funktionen zu wählen (je nach gewähltem Waschprogramm):

- Erstes Drücken: **ANTI CREASE** (KNITTERSCHUTZ);
- Zweites Drücken: **WATER+** (WASSER+);
- Drittes Drücken: **STEAM** (DAMPF);
- Viertes bis achttes Drücken: verschiedene Kombinationen dieser drei Funktionen.

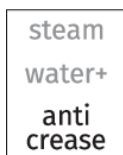

ANTI CREASE (KNITTERSCHUTZ)

Um Faltenbildung zu vermeiden, wählen Sie die **ANTI CREASE** (KNITTERSCHUTZ)-Funktion. Das sanfte Taumeln wird nach dem Ende des Waschprogramms fortgesetzt.

Diese Funktion wird für empfindliche Wäsche empfohlen.

 **RE** erscheint auf der Anzeigeeinheit (10).

Die Funktion kann jederzeit durch Drücken der Taste (9) **START/PAUSE** oder durch Drehen des Programmwahlknebel auf **OFF**  deaktiviert werden.

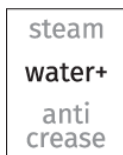

WATER+ (WASSER+)

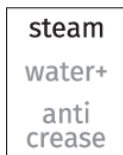

Verwenden Sie diese Funktion, um bei einigen Programmen mit einer größeren Menge Wasser zu waschen.





STEAM (DAMPF)

Wenn Sie am Ende des Programms einen 20-minütigen Dampfgang hinzufügen, werden Ihre Kleidungsstücke aufgeweicht und desinfiziert. Außerdem wird dadurch die Notwendigkeit des Bügelns und der Verwendung von Weichspülern/Pflegespülungen reduziert oder beseitigt.

Tabelle zusatzfunktionen

Programme	QUICKER	SUPER QUICKER	DELAY END	DOSE ASSIST	PREWASH *	ANTI CREASE	WATER+	STEAM	SPIN	RINSE&HOLD
Katoen Wit  Coton Blanc (Baumwolle weiß) 40°C–90°C	•	•	•	•	•	•	•	•	•	•
Katoen Kleur Coton Couleurs (Baumwolle bunt) cold–60°C	•	•	•	•	•	•	•		•	•
Mix (Pflegeleicht/Synthetik) cold–60°C	•	•	•	•	•	•	•		•	•
Wol/Handwas Laine/Lavage à main (Wolle& Handwäsche) cold–40°C	•	•	•	•		•			•	•
Eco 40-60			•	•					•	•
Power Wash 59' /32' 40°C	•		•	•	•	•	•		•	•
Snel 20' Rapide 20' (Schnell 20') 30°C			•	•		•			•	•
Trommelreinigung/ Nettoyage Tambour  (Selbstreinigungsprogramm)			•					•		
Centrifugeren Essorage (Schleudern Abpumpen) (Teilprogramm)			•						•	
Spoel&Impreg. Rinçage (Spülen& Weichspülen) (Teilprogramm)			•			•	•		•	•
Baby Care  (Kinderkleidung) 40°C–90°C	•	•	•	•	•	•	•	•	•	•

Programme	QUICKER	SUPER QUICKER	DELAY END	DOSE ASSIST	PREWASH *	ANTI CREASE	WATER+	STEAM	SPIN	RINSE&HOLD
Overhemden  Chemises (Hemden mit Dampf) cold-40°C	•	•	•	•	•	•	•	•	•	•
Sportkleidung Textiles Sport (Sportbekleidung) cold-40°C	•	•	•	•	•	•	•		•	•
Anti-Allergy  40°C-90°C	•	•	•	•	•	•	•	•	•	•

- Möglichkeit der Verwendung von Zusatzfunktionen

* Die **PREWASH** (VORWÄSCHE)-Funktion kann nur mit der **ConnectLife** -App auf Ihrem Handy aktiviert werden. (Siehe Kapitel »WASCHVORGANG IN SCHRITTEN (1-7) / Schritt 3: Fernbedienung des Waschvorgangs über die App.)

6. Schritt: Starten des Waschprogramms

Drücken Sie die Taste (9) **START/PAUSE**.



DIE VERBLEIBENDE ZEIT BIS ZUM ABSCHLUSS DES PROGRAMMS oder die ENDE VERZÖGERN-Zeit (**DELAY END**) (falls eingestellt) wird auf dem Display angezeigt.

An den ausgewählten Funktionen leuchten die Symbole.

Nach Drücken der Taste (9) **START/PAUSE** kann die Drehrate (außer bei Drum clean (Trommelreinigung) (Selbstreinigungsprogramm) und **SPIN** (SCHLEUD.) (SCHLEUDERN/PUMPE STOPP/ABPUMPEN), die Kindersicherung und die Ton-Aus-Funktionen eingestellt/geändert werden, während andere Einstellungen nicht geändert werden können.

INFORMATION!

Wenn die **VERBLEIBENDE ZEIT BIS ZUM ABSCHLUSS DES PROGRAMMS** dreimal auf der Anzeigeeinheit blinkt und ein akustisches Signal ertönt, bedeutet dies, dass die Waschmaschinentür geöffnet oder nicht fest geschlossen ist. Die Luke der Waschmaschine ist ordnungsgemäß zu schließen und erneut die Taste (9) **START/PAUSE** zu drücken, damit das Waschprogramm fortfährt.

7. Schritt: Ende des Waschprogramms

Bei Programmende ertönt ein akustisches Signal, auf dem Display erscheint das Wort **End** (Ende) und das Gerät schaltet in den Bereitschaftszustand um. Die Anzeige **End** (Ende) verschwindet nach 5 Minuten.



1. Öffnen Sie die Luke der Waschmaschine.
2. Nehmen Sie die Wäsche aus der Trommel.
3. Wischen Sie nach jedem Waschgang die Gummidichtung und das Glas der Luke trocken.
4. Schließen Sie die Luke!
5. Schließen Sie die Wasserzufuhr.
6. Schalten Sie die Waschmaschine aus (drehen Sie den Programmwahlknebel (1) auf die **OFF**  Position).
7. Ziehen Sie den Stecker des Anschlusskabels aus der Steckdose.

PROGRAMM ABBRECHEN UND ÄNDERN

Eigener Abbruch

Um ein Waschprogramm zu stoppen und abbrechen, drehen Sie den Programmwahlknebel (1) in die Position **OFF** ☰. Auf dem Display schalten sich die Indikatorlampchen abwechselnd ein und aus. Gleichzeitig pumpt die Waschmaschine das restliche Wasser ab. Nach Beendigung des Abpumpens entriegelt sich die Luke automatisch. Falls das Wasser in der Waschmaschine noch heiß ist, wird dieses automatisch vom Gerät abgekühlt und abgepumpt.

Eigene Einstellungen

Sie können die voreingestellten Einstellungen von jedem Waschprogramm nach Belieben ändern. Wenn Sie das Waschprogramm und zusätzliche Funktionen auswählen, kann die Kombination gespeichert werden, indem Sie die Taste (9) **START/PAUSE** drücken und 5 Sekunden lang gedrückt halten (die Zeit wird auf der Anzeigeeinheit heruntergezählt). Auf dem Display erscheint das Zeichen »**SAVED**« (»gespeichert«).

Das Waschprogramm wird so lange gespeichert, bis Sie es wieder mit demselben Verfahren ändern.

Im Benutzermenü können Sie die eigenen Einstellungen auf die Werkseinstellungen zurücksetzen.

AdaptTech

Wenn ein Waschprogramm dreimal hintereinander verwendet wird, wird diese Einstellung als Standard gespeichert und immer vorgeschlagen, wenn Sie dieses Waschprogramm auswählen - dies wird als **ADAPTECH**-Funktion bezeichnet. Wenn Sie die Einstellungen eines Waschprogramms manuell speichern, wird die **ADAPTECH**-Funktion für dieses Waschprogramm deaktiviert.

Menü »Eigene Einstellungen«

Um die Waschmaschine einzuschalten, drehen Sie den Programmwahlknebel (1) in eine beliebige Position. Um in das Menü der persönlichen Einstellungen zu gelangen, drücken Sie gleichzeitig die Taste (2) **TEMP.** (WASCHTEMPERATUR) und (5) **QUICKER** (SCHNELL). Die Leuchten in der oberen Zeile der Anzeigeeinheit leuchten auf und Nummer 1 zeigt die Einstellfunktion an. Auf dem Display erscheint die Ziffer »1«, die die eingestellte Funktion anzeigt. Durch Drehen des Programmwahlknobels (1) nach links oder rechts können Sie die Funktion auswählen, die Sie ändern möchten. Nummer 1 zeigt die Toneinstellungen, Nummer 2 die Wasserhärteeinstellung (DOSE ASSIST) und Nummer 3 das Zurücksetzen der persönlichen Programmeinstellungen auf die Werkseinstellungen. Falls Sie innerhalb von 20 Sekunden keine Einstellungen vornehmen, kehrt das Programm automatisch in das Hauptmenü zurück.

Durch Drücken der Taste (3) **SPIN** (SCHLEUD.) (SCHLEUDERN/PUMPE STOPP/ABPUMPEN) bestätigen Sie die Funktionen und Einstellungen, durch Drücken der Taste (2) **TEMP.** (WASCHTEMPERATUR) gelangen Sie in das vorherige Menü.

Das akustische Signal hat vier verschiedenen Einstellungen (0 = akustisches Signal ausgeschaltet, 1 = Tastentöne einschalten, 2 = niedrige Lautstärke und 3 = hohe Lautstärke). Wählen Sie nach Belieben eine Einstellung aus, indem Sie den Programmwahlknebel (1) nach links oder rechts drehen. Die niedrigste Einstellung des akustischen Signals bedeutet, dass das akustische Signal abgeschaltet ist.

Pause - Taste

Sie können das Waschprogramm jederzeit durch Drücken der Taste (9) **START/PAUSE** unterbrechen. Das Waschprogramm ist **vorübergehend unterbrochen**, wenn auf dem Display die restliche Zeit an- und ausgeht. Falls sich in der Trommel kein Wasser befindet und die Wassertemperatur nicht zu hoch ist, entriegelt sich die Luke nach einer gewissen Zeit und lässt sich öffnen. Fahren Sie durch Drücken der Taste (9) **START/PAUSE** mit dem Waschprogramm fort; davor müssen Sie jedoch die Luke schließen.

Hinzufügen bzw. herausnehmen der Wäsche während des Waschbetriebs

Die Luke der Waschmaschine kann nach einiger Zeit des Betriebs geöffnet werden, falls das Wasserniveau und die Wassertemperatur unter dem festgelegten Niveau liegen.

Falls die unten angeführten Bedingungen erfüllt sind, lässt sich die elektronische Türverriegelung öffnen und die Tür der Waschmaschine kann geöffnet werden;  erscheint auf der Anzeigeeinheit:

- Die Wassertemperatur in der Trommel muss einen entsprechenden Wert haben,
- Das Wasserniveau muss unter dem festgelegten Niveau liegen.

Um die Wäsche während des Waschbetriebs hinzuzufügen oder herauszunehmen, befolgen Sie bitte die unten angeführten Schritte:

1. Drücken Sie die Taste (9) **START/PAUSE** und halten Sie sie 3 Sekunden lang gedrückt.
2. Falls die Bedingungen zum Öffnen der elektronischen Lukerverriegelung erfüllt sind, kann die Luke geöffnet und Wäsche hinzugefügt oder entnommen werden.
3. Schließen Sie die Luke!
4. Drücken Sie die Taste (9) **START/PAUSE**

Das Waschprogramm wird fortgesetzt.

INFORMATION!

Wenn Sie während des Waschvorgangs eine größere Wäschemenge einfüllen, wird die Wäsche möglicherweise weniger effektiv gewaschen, da die Waschmaschine zunächst ein geringeres Gewicht der Wäscheladung erkennt und eine geringere Wassermenge einfüllt. Eine im Verhältnis zur Wäschemenge zu geringe Wassermenge kann auch zu Schäden an der Wäsche führen (Reibung der trockenen Wäsche) und die Waschzeit verlängern.

INFORMATION!

Das Waschprogramm wird in jener Phase fortgesetzt, in welcher es unterbrochen wurde.

Störungen

Im Fehlerfall wird das Programm unterbrochen.

Ein akustisches Signal warnt vor einem solchen Auftreten (siehe FEHLERSUCHE-TABELLE) und der Fehler wird auf der Anzeigeeinheit angezeigt (E: XX).

Stromausfall

Bei Stromausfall wird das Waschprogramm unterbrochen. Wenn die Stromversorgung wiederhergestellt ist, wird das Waschprogramm an dem Punkt fortgesetzt, an dem es unterbrochen wurde. Nach Abschluss des Waschganges wechselt **End** / **PPF** auf der Anzeigeeinheit. Dies informiert den Benutzer über einen Stromausfall und über die Auswirkung auf die Ausführung des Waschprogramms.

Das Waschprogramm wird in jener Phase fortgesetzt, in welcher es unterbrochen wurde.

Öffnen der Luke (vorübergehende Unterbrechung/dauernde Unterbrechung/Änderung des Programms)

Die Luke der Waschmaschine lässt sich öffnen, falls der Wasserstand in der Trommel ausreichend niedrig und die Wassertemperatur nicht zu hoch ist.



INFORMATION!

Wenn die Waschmaschine nicht an das Stromnetz angeschlossen ist oder während der Programmausführung die Stromversorgung ausfällt, kann die Waschmaschinentür nicht geöffnet werden. In diesem Fall muss die Waschmaschine ordnungsgemäß angeschlossen oder ein Servicetechniker kontaktiert werden.

Anzeige der Anzahl abgeschlossener Waschgänge

(vom Modell abhängig)

Wenn Sie das Gerät von der Stromversorgung trennen, 10 Sekunden warten und dann das Netzkabel wieder anschließen, wird auf dem Display 3 Sekunden lang die Anzahl der abgeschlossenen Waschgänge angezeigt. Nach 3 Sekunden schaltet das Gerät in den Standby-Modus.

REINIGUNG UND PFLEGE



ELEKTROSCHOCK!

Trennen Sie die Waschmaschine vor dem Reinigen unbedingt vom Stromnetz.

Reinigung des Dosierbehälters



INFORMATION!

Der Dosierbehälter muss mindestens zweimal im Monat gereinigt werden.

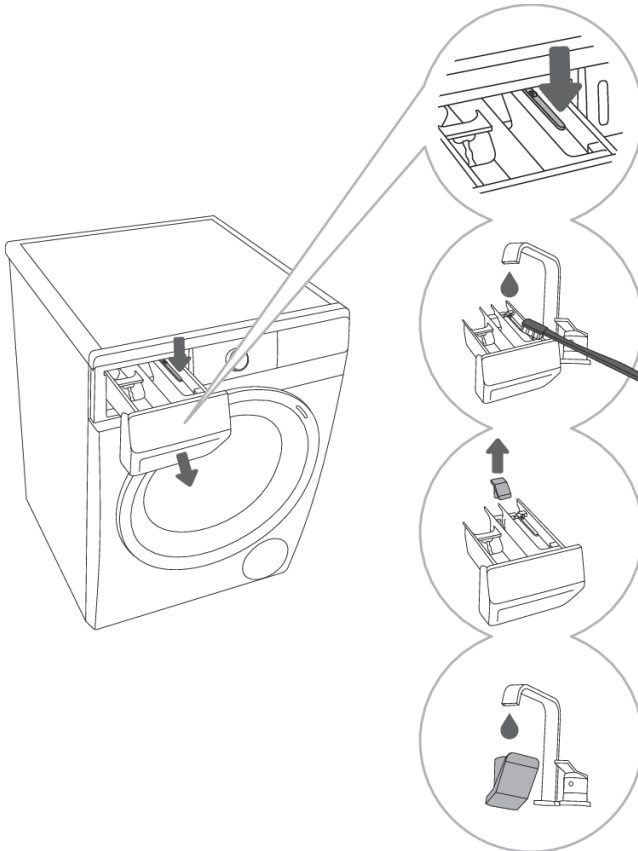

1 Sie können den Dosierbehälter durch Drücken des Dornes aus dem Gehäuse herausnehmen.

2 Reinigen Sie den Dosierbehälter mit einer Bürste unter fließendem Wasser und trocknen Sie ihn danach ab. Entfernen Sie gleichzeitig eventuelle Reste von Waschmitteln vom Geräteboden.

3 Entfernen und reinigen Sie nach Bedarf die Abdeckung des Stopfens.

4 Reinigen Sie die Abdeckung des Stopfens unter fließendem Wasser und stecken Sie sie wieder auf ihren Platz.



INFORMATION!

Reinigen Sie den Dosierbehälter nicht in der Geschirrspülmaschine!

Reinigung des Filters des Zulaufschlauchs, des Gehäuses des Dosierbehälters und der Gummidichtung der Luke

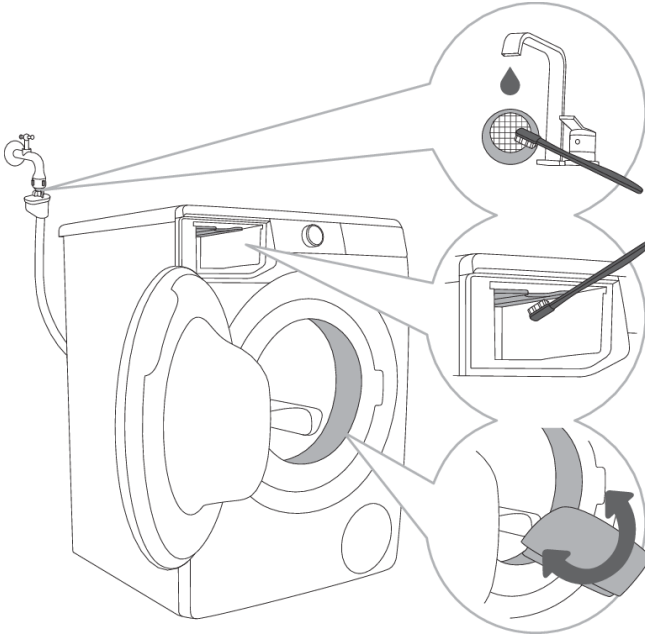

1 Reinigen Sie den Filter im Zulaufschlauch unter fließendem Wasser.

2 Reinigen Sie den gesamten Spülbereich der Waschmaschine, insbesondere die Düsen an der oberen Seite des Weichspülerfachs, mit einer Bürste.

3 Wischen Sie nach jedem Waschgang die Gummidichtung der Luke ab, damit ihre Lebensdauer verlängert wird.

Reinigung des Pumpenfilters



INFORMATION!

Beim Reinigen kann etwas Wasser aus dem Gerät fließen, deswegen ist es empfehlenswert, ein saugfähiges Tuch auf den Boden zu legen.

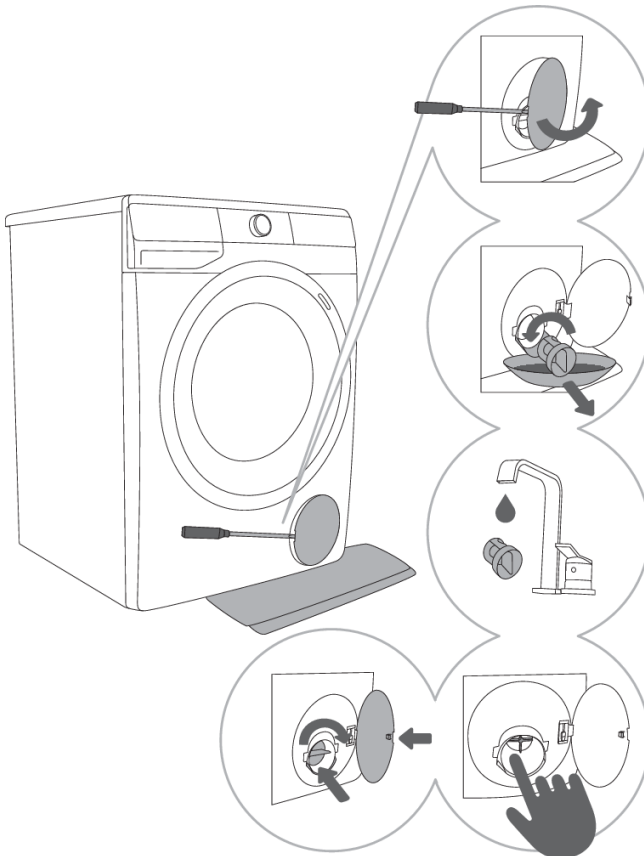

1 Öffnen Sie die Filterabdeckung mit einem Werkzeug (Schraubenzieher o.Ä.).

2 Ziehen Sie vor dem Reinigen des Pumpenfilter den Trichter für den Wasserablass heraus. Drehen Sie den Pumpenfilter langsam gegen den Uhrzeigersinn und ziehen Sie ihn heraus. Nehmen Sie den Pumpenfilter heraus, damit das Wasser langsam herausfließt.

3 Reinigen Sie den Pumpenfilter unter fließendem Wasser.

4,5 Entfernen Sie alle Gegenstände und Unreinheiten aus dem Filtergehäuse und vom Laufrad. Setzen Sie den Pumpenfilter wieder in seine Lagerung ein (wie auf der Abbildung dargestellt) und schrauben Sie ihn im Uhrzeigersinn ein. Die Dichtflächen müssen sauber sein, damit die Dichtigkeit gewährleistet ist.



INFORMATION!

Sie sollten den Pumpenfilter von Zeit zu Zeit reinigen, insbesondere nach dem Waschen von besonders zottiger oder alter Wäschestücke.

Reinigung der Außenflächen des Geräts



ELEKTROSCHOCK!

Trennen Sie das Gerät vor der Reinigung immer vom Stromnetz.

Reinigen Sie die Außenflächen der Waschmaschine und das Display mit einem weichen Baumwolltuch und etwas Wasser.



WARNUNG!

Verwenden Sie keine Lösungsmittel oder Reinigungsmittel, welche die Waschmaschine beschädigen können (beachten Sie die Hinweise des Reinigungsmittelherstellers).



INFORMATION!

Gerät nicht mit einem Wasserstrahl reinigen!

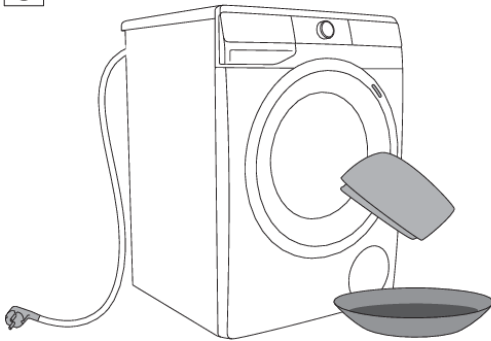

BESEITIGUNG VON STÖRUNGEN

Was tun ...?





Während des Waschvorgangs werden sämtliche Funktionen von der Waschmaschine kontrolliert. Falls es zu einer Unregelmäßigkeit kommen sollte, wird eine Störung gemeldet, indem auf dem Display der Text (E:XX) angezeigt wird. Das Gerät meldet die Störung so lange, bis Sie es ausschalten. Wegen Störungen aus der Umgebung (z.B. elektrischen Installationen usw.) kann es zu verschiedenen Fehlermeldungen kommen (siehe TABELLE STÖRUNGEN/FEHLER).







In diesem Fall:







- Schalten Sie das Gerät aus und warten Sie ein paar Sekunden.
- Schalten Sie das Gerät wieder ein und wiederholen Sie das Waschprogramm.
- Einen Großteil der Störungen können Sie selbst beheben (siehe TABELLE STÖRUNGEN/FEHLER).
- Wenn der Fehler erneut auftritt, wenden Sie sich an eine autorisierte Serviceeinheit.
- Reparaturen dürfen nur von einem qualifizierten Fachmann durchgeführt werden.



Tabelle Störungen und Fehler

Fehler, die auf dem Display angezeigt werden:







Störung/ Fehler (Error)	Darstellung des Fehlers auf dem Display und Beschreibung des Fehlers	Was tun?
	Falsche Einstellungen	Programm erneut starten. Falls die Fehlermeldung erneut angezeigt wird, rufen Sie bitte den Servicedienst an.
	Temperatursensordfehler	Das zugeführte Wasser ist zu kalt. Wiederholen Sie das Waschprogramm. Falls das Gerät diesen Fehler erneut meldet, rufen Sie bitte den Kundendienst an.
	Fehler Lukenentriegelung	Prüfen Sie, ob die Luke der Waschmaschine ordnungsgemäß geschlossen ist. Wenn Sie nach dem Drücken der Taste (9) START/PAUSE ein akustisches Signal hören, bedeutet dies, dass die Luke der Waschmaschine nicht geschlossen ist. Schließen Sie die Luke. Ziehen Sie den Stecker des Anschlusskabel aus der Wandsteckdose. Stecken Sie ihn wieder in die Wandsteckdose und schalten Sie das Gerät ein. Falls sich der Fehler wiederholt, rufen Sie bitte den Kundendienst an.
	Fehler Wasserzulauf	Prüfen Sie Folgendes: <ul style="list-style-type: none">• ist der Wasserhahn geöffnet,• ob der Netzfilter am Zulaufschlauch sauber ist,• ist der Zufluss-Schlauch deformiert (geknickt, verstopft usw.),

Störung/ Fehler (Error)	Darstellung des Fehlers auf dem Display und Beschreibung des Fehlers	Was tun?
		<ul style="list-style-type: none"> • ob der Wasserdruck in Ihrer Wasserleitung 0,05-0,8 MPa (0,5-8 bar) beträgt <p>und drücken Sie danach die Taste (9) START/PAUSE, um mit dem Programm fortzufahren. Falls sich der Fehler wiederholt, rufen Sie bitte den Kundendienst an.</p>
	Fehler Heizung	Programm erneut starten. Falls die Fehlermeldung erneut angezeigt wird, rufen Sie bitte den Servicedienst an.
	Fehler Abpumpen	<p>Prüfen Sie Folgendes:</p> <ul style="list-style-type: none"> • ist der Pumpenfilter sauber, • ob der Ablaufschlauch verstopft ist, • ist der Abfluss verstopft, • ob der Ablaufschlauch unter der maximalen und oberhalb der minimalen Höhe angebracht ist (siehe Kapitel »AUFSTELLUNG UND ANSCHLUSS/Montage des Ablaufschlauchs«). <p>Drücken Sie die Taste (9) START/PAUSE. Falls sich der Fehler wiederholt, rufen Sie bitte den Kundendienst an.</p>
	Übermäßige Menge Waschmittel	Zu viel Reinigungsmittel kann zu übermäßigem Schäumen in der Trommel führen. Siehe Beschreibung für  .
	Im Waschmaschinenbereich wurde ein Wasserleck festgestellt	Schalten Sie die Waschmaschine aus und wieder ein. Überprüfen Sie das Äußere des Geräts. Wenn Sie keine undichten Stellen feststellen, können Sie die Waschmaschine weiterhin benutzen.
	Fehler des Wasserstandsensors	Ziehen Sie den Stecker des Anschlusskabel aus der Wandsteckdose. Stecken Sie ihn wieder in die Wandsteckdose und schalten Sie das Gerät ein. Entlüften Sie das Gerät. Herausziehen und reinigen Sie dazu den Waschmaschinenfilter und reinigen Sie den Wandsiphon. Falls sich der Fehler wiederholt, rufen Sie bitte den Kundendienst an.
	Fehler Überlauf	Falls der Wasserstand in der Trommel einen bestimmten Wert übersteigt und auf dem Display ein Fehler gemeldet wird, wird das Waschprogramm unterbrochen und das Wasser aus der Waschmaschine abgepumpt.

Störung/ Fehler (Error)	Darstellung des Fehlers auf dem Display und Beschreibung des Fehlers	Was tun?
	<p>Übermäßige Menge Waschmittel</p>	<p>Programm erneut starten. Falls die Fehlermeldung erneut angezeigt wird, rufen Sie bitte den Servicedienst an. Falls der Wasserstand in der Trommel einen bestimmten Wert übersteigt und auf dem Display ein Fehler gemeldet wird, schließen Sie die Wasserzufuhr und rufen Sie den Kundendienst an.</p> <p>Zu viel Reinigungsmittel kann zu übermäßigem Schäumen in der Trommel führen. Siehe Beschreibung für .</p>
	<p>Fehler Motorsteuerung</p>	<p>Verteilen Sie die Wäsche von Hand neu (festsitzende oder verhedderte Wäsche) und wiederholen Sie das Waschprogramm.</p>
	<p>Fehler Lukenverriegelung</p>	<p>Die Luke ist geschlossen, lässt sich jedoch nicht verriegeln. Schalten Sie die Waschmaschine aus und wieder ein und starten Sie das Programm noch einmal. Falls sich der Fehler wiederholt, rufen Sie bitte den Kundendienst an.</p>
 	<p>Fehler beim Entriegeln der Tür</p>	<p>Die Luke ist geschlossen, lässt sich jedoch nicht entriegeln. Schalten Sie die Waschmaschine aus und schalten Sie sie noch einmal ein Falls sich der Fehler wiederholen sollte, rufen Sie bitte den Kundendienst an. Zum Öffnen der Luke siehe Kapitel »UNTERBRECHUNG UND ÄNDERUNG DES PROGRAMMS/Öffnen der Luke (Vorübergehende Unterbrechung/dauernde Unterbrechung/änderungdes Programms)«.</p>
 	<p>Fehler bei der Kommunikation der Elektronik im Gerät</p>	<p>Ziehen Sie den Stecker des Anschlusskabel aus der Wandsteckdose. Stecken Sie ihn wieder in die Wandsteckdose und schalten Sie das Gerät ein. Falls sich der Fehler wiederholt, rufen Sie bitte den Kundendienst an.</p>
	<p>Warnung des Systems zur Erkennung einer längeren Spannungsschwankung in der Waschmaschine – 180 V > U > 260 V</p>	<p>Es wurde ein längerer Spannungsabfall unter 180 V oder eine Spannung über 260 V festgestellt, der den Betrieb der Waschmaschine beeinträchtigen kann. Überprüfen Sie das Stromversorgungsnetz, an das Ihre Waschmaschine angeschlossen ist.</p>

Störung/ Fehler (Error)	Darstellung des Fehlers auf dem Display und Beschreibung des Fehlers	Was tun?
	Warnung des Systems zur Erkennung einer falschen Netzfrequenz (50/60 Hz)	Beim Einschalten der Waschmaschine hat das System eine falsche Frequenz des Versorgungsstroms festgestellt, die die Funktionalität der Waschmaschine beeinträchtigen kann. Probleme im Stromnetz sollten überprüft und behoben werden.
	Gerät kann nicht mit dem Netzwerk verbunden werden.	Der Fehler betrifft nur die Möglichkeit der Fernsteuerung (Remote control) Ihres Waschprogramms. Der Waschvorgang bei anderen Programmen ist davon nicht betroffen. Rufen Sie bitte den Kundendienst an.

Warnungen/Informationen für den Benutzer, die auf der Anzeigeeinheit angezeigt werden können, können Folgendes umfassen:

Warnung/ Information	Anzeige auf der Anzeigeeinheit	Fehlerursache und Beschreibung, was tun?
	Die ANTI CREASE (KNITTERSCHUTZ)-Funktion, die Sie als Teil des Waschprogramms ausgewählt haben, ist aktiviert und wird ausgeführt	Um die ANTI CREASE -Funktion (KNITTERSCHUTZ) abubrechen oder zu stoppen, drehen Sie den Programmwahlknebel (1) auf Position OFF  .
	Alarm Pumpsystem Warnanzeige 	Warnung wegen geringeren Wasserdurchflusses beim Abpumpen. Überprüfen Sie: <ul style="list-style-type: none"> • ist der Pumpenfilter sauber, • ob der Ablaufschlauch verstopft ist, • ist der Abfluss verstopft, • ob der Ablaufschlauch unter der maximalen und oberhalb der minimalen Höhe angebracht ist (siehe Kapitel »AUFSTELLUNG UND ANSCHLUSS/Montage des Ablaufschlauchs«).
	Warnhinweis für die Aktivierung des Drum clean (Trommelreinigung) (Selbstreinigungsprogramm) Nach Beendigung des Waschprogramms werden auf dem Display abwechselnd die Wärter  und  angezeigt.	Die Verwendung des Drum clean (Trommelreinigung) (Selbstreinigungsprogramm) wird empfohlen.

Warnung/ Information	Anzeige auf der Anzeigeeinheit	Fehlerursache und Beschreibung, was tun?
	Warnung des Systems zur Erkennung von übermäßigem Schäumen während des Waschprogramms	Bei übermäßigem Schäumen in der Waschmaschine oder beim Austreten von Schaum durch den Waschmittelbehälter muss die gewaschene Wäsche gründlich mit einer großen Menge Wasser gespült werden. Wählen Sie ein Waschprogramm, aber fügen Sie kein Waschmittel hinzu. <ul style="list-style-type: none"> • Wir empfehlen die Wahl des Rinse&Softening (Spülen Weichspülen). • Verringern Sie die Menge des hinzugefügten Waschmittels.
	Warnung ei Stromausfall («PF«/Power Fail)	Das System hat während des Waschprogrammfortschritts einen Stromversorgungsfehler festgestellt, der die funktionale Ausführung des Waschprogramms beeinträchtigte. Überprüfen Sie das Stromversorgungsnetz, an das Ihre Waschmaschine angeschlossen ist.
	Warnung ei Stromausfall («PF/End«)	Nach Abschluss des Waschgangs wechselt  und  auf der Anzeigeeinheit. Dies informiert den Benutzer über einen Stromausfall und über die Auswirkung auf die Ausführung des Waschprogramms. Das Waschprogramm wird dort fortgesetzt, wo es unterbrochen wurde, und dann erfolgreich beendet.
	Warnung – U:Lo (Spannung unter 180 V)	Es wurde ein längerer Spannungsabfall auf unter 180 V festgestellt, der den Betrieb der Waschmaschine beeinträchtigen kann. Überprüfen Sie das Stromversorgungsnetz, an das Ihre Waschmaschine angeschlossen ist.
	Keine Reaktion des Displays und der Tasten	Ziehen Sie den Netzstecker aus der Steckdose. Überprüfen Sie, ob die Versorgungsspannung für die Waschmaschine geeignet ist (220–240 V). Stecken Sie dann das Netzkabel wieder in die Steckdose und schalten Sie die Waschmaschine ein.
	Warnung – U:Hi (Spannung über 260 V)	Es wurde ein längerer Spannungsstoß auf über 260 V festgestellt, der den Betrieb der Waschmaschine beeinträchtigen kann. Überprüfen Sie das Stromversorgungsnetz, an das Ihre Waschmaschine angeschlossen ist.

Warnung/ Information	Anzeige auf der Anzeigeeinheit	Fehlerursache und Beschreibung, was tun?
	<p>Die Waschmaschine wartet auf das Fortfahren des Waschprogramms Auf dem Display geht das Symbol der restlichen Zeit an und aus.</p>	<p>Um das Waschprogramm fortzusetzen, drücken Sie die Taste (9) START/PAUSE.</p>
	<p>Vorbereitung der Lukenentriegelung Auf dem Display schalten sich die Indikatorlämpchen abwechselnd ein und aus.</p>	<p>Warten Sie, bis der Prozess abgeschlossen wird. Falls am Ende des Prozesses keine Fehlermeldung erscheint, können Sie ein neues Programm starten. Abpumpen erforderlich. Bitte Lukenentriegelung abwarten.</p>
	<p>Das Gerät kann nicht ferngesteuert werden</p>	<p>Die Fernsteuerung des Geräts (remote control) ist nicht aktiviert oder nicht freigeschaltet. Prüfen Sie, ob das Wi-Fi (WLAN)-Symbol  am Gerät leuchtet, und stellen Sie den Programmwahlknopf (1) auf die Position REMOTE CONTROL (ConnectLife)  (FERNSTEUERUNG).</p>
	<p>Das Gerät stellt keine Verbindung zum Wi-Fi (WLAN)-Netzwerk her</p>	<p>Das Gerät kann Ihr Wi-Fi (WLAN)-Netzwerk nicht finden. Überprüfen Sie, ob das 2,4-GHz-Netzwerk auf Ihrem Router aktiviert ist und ob das Wi-Fi (WLAN)-Signal am Gerät stark genug ist.</p>

 **INFORMATION!**

Lärm und Vibrationen – prüfen Sie, ob das Gerät in die waagrechte Position ausgerichtet ist und ob die Sicherungsmuttern an den Gerätefüßen festgeschraubt sind.

Falls die Wäschestücke in der Trommel ungleichmäßig angeordnet sind oder sich die Wäsche zu Klumpen formt, kann dies zu Vibrationen und Lärm beim Betrieb des Geräts führen. Die Waschmaschine erkennt dies und das Unwuchtsystem UKS wird aktiviert.

Geringere Beladungen der Waschmaschine (z.B. ein Handtuch, eine Jacke, ein Bademantel, usw.) oder Wäsche mit besonderen geometrischen Eigenschaften können nur sehr schwer gleichmäßig in der Trommel angeordnet werden (z.B. Pantoffeln, größere Wäschestücke, usw.). Deswegen unternimmt das Gerät mehrere Versuche, die Wäschestücke gleichmäßig in der Trommel anzuordnen. Dadurch wird das Waschprogramm etwas verlängert. In extremen Fällen kann es passieren, dass das Programm wegen der ungünstigen Bedingungen ohne Schleudergang abgeschlossen wird.

Das UKS* (*Unwuchtsystem) ermöglicht den stabilen Betrieb und eine längere Lebenszeit der Waschmaschine.

Falls Sie die Störung trotz der durchgeführten Maßnahme nicht beseitigen können, rufen Sie bitte den autorisierten Kundendienst an.

TIPPS ZUM WASCHEN UND ENERGIE SPAREN

Waschen Sie neue Buntwäsche beim ersten Mal getrennt von anderen Wäschestücken.

Waschen Sie stark verschmutzte Wäsche in kleineren Mengen und dosieren Sie mehr Waschmittel bzw. verwenden Sie zusätzlich den Vorwaschgang.

Behandeln Sie hartnäckige Flecken vor dem Waschen mit einem speziellen Fleckenentfernungsmittel.

Bei leicht verschmutzter Wäsche empfehlen wir, den Vorwaschgang auszulassen und kürzere Waschprogramme zu verwenden (z.B. QUICKER) sowie eine niedrigere Wassertemperatur einzustellen.

Wenn Sie Ihre Wäsche oft bei niedrigen Temperaturen mit Flüssigwaschmitteln waschen, können sich im Geräteinneren Keime entwickeln, die einen unangenehmen Geruch in der Waschmaschine verursachen. Um dies zu verhindern, empfehlen wir Ihnen, von Zeit zu Zeit das Drum clean (Trommelreinigung) (Selbstreinigungsprogramm) (siehe PROGRAMMTABELLE) durchzuführen.

Wir raten Ihnen ab, sehr kleine Wäschemengen zu waschen, dadurch können Sie Energie sparen und einen besseren Betrieb der Waschmaschine gewährleisten.

Lockern Sie die Wäsche, bevor Sie diese in die Trommel legen.
Verwenden Sie nur waschmaschinengeeignete Waschmittel.

Bei einer Wasserhärte über 14°dH ist die Verwendung von Wasserenthärtungsmitteln notwendig. Eine Beschädigung des Heizelements, die Folge von unsachgemäßem Gebrauch von Wasserenthärtungsmitteln ist, ist nicht Gegenstand der Garantie. Die Angaben über die Wasserhärte in Ihrem Heim können Sie bei Ihrem Wasserwerk erfragen.

Wir raten vom Gebrauch von Bleichmitteln ab, da diese den Heizstab beschädigen können.

Streuen Sie verklumptes Waschpulver nicht in den Dosierbehälter, da das Rohr in der Waschmaschine verstopft werden kann.

Bei Verwendung von dickflüssigem Pflegemitteln empfehlen wir Ihnen, diese mit Wasser zu verdünnen, damit es nicht zur Verstopfung der Abflussöffnung des Dosierbehälters kommt.
Flüssigwaschmittel sind für Programme ohne Vorwaschgang bestimmt.

Bei höherer Schleuderdrehzahl verbleibt in der Wäsche weniger Feuchtigkeit, deswegen wird die Wäsche im Wäschetrockner sparsamer und schneller getrocknet.

Wasserhärte	Härtegrade			
	°dH (°N)	m mol/l	°fH (°F)	p.p.m.
1 - weich	< 8,4	< 1,5	< 15	< 150
2 - mittel	8,4–14	1,5–2,5	15–25	150–250
3 - hart	> 14	> 2,5	> 25	> 250



INFORMATION!

Die Angaben über die Wasserhärte in Ihrem Heim können Sie bei Ihrem Wasserwerk erfragen.

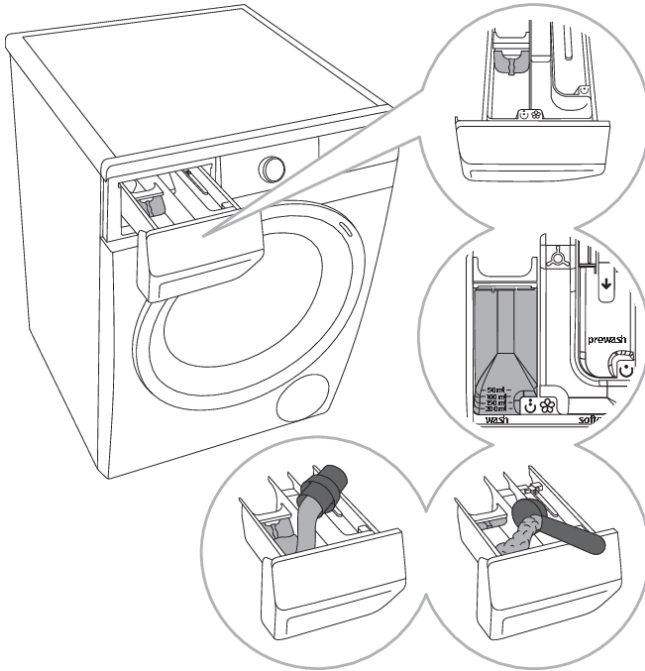

.....
1 Der Waschmaschine ist eine Fach-Trennwand beigelegt, damit Sie im

Waschmittelfach ☺ (linkes Fach) auch Flüssigwaschmittel verwenden können.

.....
2 Füllanzeige für Waschpulver und Flüssigwaschmittel

.....
3 Bei Verwendung von Waschpulver müssen Sie die Trennwand anheben.

.....
4 Bei Verwendung von Flüssigwaschmitteln müssen Sie die Trennwand absenken.

Symbole der Fächer des Dosierbehälters

☺	vorwäsche
☺	waschen
⊗	weichspülen

💡 INFORMATION!

Wir empfehlen Ihnen, Waschpulver unmittelbar vor dem Start des Programms zu dosieren. Sorgen Sie im Gegenfall dafür, dass das Waschmittelfach vor der Zugabe des Waschpulvers völlig trocken ist, sonst besteht die Möglichkeit, dass das Waschpulver vor dem Waschen im Waschmittelfach verklumpt bzw. klebt.

💡 INFORMATION!

Dosieren Sie den Weichspüler in den Dosierbehälter mit dem Symbol ⊗. Beachten Sie die Hinweise des Herstellers auf der Verpackung.

💡 INFORMATION!

Füllen Sie das Weichspülerfach nicht über die Markierung »Max« (maximale Einfüllmenge). Im Gegenfall wird der Weichspüler zu früh dosiert und kann das Waschergebnis beeinträchtigen.

PRODUKTDATENBLATT

PRODUKTDATENBLATT gemäß der Verordnung (EU) 2019/2014

(vom Modell abhängig)

Name oder Handelsmarke des Lieferanten:				
Anschrift des Lieferanten ^(b):				
Modellkennung:				
Allgemeine Produktparameter:				
Parameter	Wert	Parameter	Wert	
Nennkapazität ^(a) (kg)	x,x	Abmessungen in cm	Höhe	x
			Breite	x
			Tiefe	x
EEL _W ^(a)	x,x	Energieeffizienzklasse ^(a)	[A/B/C/D/E/F/G] ^(c)	
Wascheffizienzindex ^(a)	x,xxx	Spülwirkung (g/kg) ^(a)	x,x	
Energieverbrauch in kWh pro Betriebszyklus im Programm »eco 40-60«. Der tatsächliche Energieverbrauch hängt von der jeweiligen Nutzung des Geräts ab.	x,xxx	Wasserverbrauch in Litern pro Betriebszyklus im Programm »eco 40-60«. Der tatsächliche Wasserverbrauch hängt von der jeweiligen Nutzung des Geräts und vom Härtegrad des Wassers ab.	x	
Höchste Temperatur innerhalb der behandelten Textilien ^(a) (°C)	Nennkapazität	x	Restfeuchte ^(a) (%)	x,x
	Halbe Nennkapazität	x		
	Viertel der Nennkapazität	x		
Schleuderdrehzahl ^(a) (U/Min)	Nennkapazität	x	Schleudereffizienzklasse ^(a)	[A/B/C/D/E/F/G] ^(c)
	Halbe Nennkapazität	x		
	Viertel der Nennkapazität	x		
Programmdauer ^(a) (h:Min)	Nennkapazität	x:xx	Art	[Einbaugerät/ freistehend]
	Halbe Nennkapazität	x:xx		
	Viertel der Nennkapazität	x:xx		
Luftschallemissionen im Schleudergang ^(a) (dB(A) re 1 pW)	x	Luftschallemissions-klasse ^(a) (Schleudergang)	[A/B/C/D] ^(c)	
Aus-Zustand (W)	x,xx	Bereitschaftszustand (W)	x,xx	

Zeitvorwahl (W) (falls zutreffend)	x,xx	Vernetzter Bereitschaftsbetrieb (W) (falls zutreffend)	x,xx
Mindestlaufzeit der vom Lieferanten angebotenen Garantie ^(b):			
Dieses Produkt ist so konzipiert, das es während des Waschzyklus Silberionen freisetzt		[JA/NEIN]	

Weitere Angaben:

Weblink zur Website des Lieferanten, auf der die Informationen gemäß Anhang II Nummer 9 der Verordnung (EU) 2019/2023 der Kommission ^(a) ^(b) zu finden sind:

^(a) Angaben für das Programm »eco 40-60«.

^(b) Änderungen dieser Einträge gelten nicht als relevante Änderungen im Sinne des Artikels 4 Absatz 4 der Verordnung (EU) 2017/1369.

^(c) Wenn der endgültige Inhalt dieses Feldes in der Produktdatenbank automatisch generiert wird, darf der Lieferant diese Daten nicht eingeben.

Bereitschaftszustand

Wenn Sie nach dem Einschalten der Waschmaschine (Programmwahlknebel (1)) kein Programm ausführen oder keine Einstellungen vornehmen, wird die Anzeigeeinheit nach 5 Minuten ausgeschaltet und in den Standby-Modus geschaltet, um Energie zu sparen.

Durch Drehen des Programmwahlknebel (1) kann die Anzeigeeinheit wieder aktiviert werden. Falls nach der Beendigung des Programms keine Einstellung vorgenommen wird, schaltet sich das Display, zum Zweck der Energieersparnis nach 5 Minuten aus.

P_o = ponderierte Leistung im ausgeschalteten Zustand [W]	< 0,5
P_I = ponderierte Leistung im Bereitschaftszustand [W]	< 0,5
T_I = Zeit im Bereitschaftszustand [Min.]	5,00



INFORMATION!

Geräte mit einer drahtlosen Verbindung verbrauchen im Standby-Modus weniger als 2 W elektrische Energie.

Entsorgung von Gerät und Verpackung

Das Elektro- und Elektronikgerätegesetz (ElektroG) enthält eine Vielzahl von Anforderungen an den Umgang mit Elektro- und Elektronikgeräten. Die wichtigsten sind hier zusammengestellt.

1. Getrennte Erfassung von Altgeräten

Elektro- und Elektronikgeräte, die zu Abfall geworden sind, werden als Altgeräte bezeichnet. Besitzer von Altgeräten haben diese einer vom unsortierten Siedlungsabfall getrennten Erfassung zuzuführen. Altgeräte gehören insbesondere nicht in den Hausmüll, sondern in spezielle Sammel- und Rückgabesysteme.

2. Batterien und Akkus sowie Lampen

Besitzer von Altgeräten haben Altbatterien und Altakkumulatoren, die nicht vom Altgerät umschlossen sind, sowie Lampen, die zer- störungsfrei aus dem Altgerät entnommen werden können, im Regelfall vor der Abgabe an einer Erfassungsstelle vom Altgerät zu trennen. Dies gilt nicht, soweit Altgeräte einer Vorbereitung zur Wiederverwendung unter Beteiligung eines öffentlich-rechtlichen Entsorgungsträgers zugeführt werden.

3. Möglichkeiten der Rückgabe von Altgeräten

Besitzer von Altgeräten aus privaten Haushalten können diese bei den Sammelstellen der öffentlich-rechtlichen Entsorgungsträger oder bei den von Herstellern oder Vertriebern im Sinne des ElektroG eingerichteten Rücknahmestellen unentgeltlich abgeben. Rücknahmepflichtig sind Geschäfte mit einer Verkaufsfläche von mindestens 400 m² für Elektro- und Elektronikgeräte sowie die- jenigen Lebensmittelgeschäfte mit einer Gesamtverkaufsfläche von mindestens 800 m², die mehrmals pro Jahr oder dauerhaft Elektro- und Elektronikgeräte anbieten und auf dem Markt bereitstellen. Dies gilt auch bei Vertriebu- nter Verwendung von Fernkom- munikationsmitteln, wenn die Lager- und Versandflächen für Elektro- und Elektronikgeräte mindestens 400 m² betragen oder die gesamten Lager- und Versandflächen mindestens 800 m² betragen. Vertrieber haben die Rücknahme grundsätzlich durch geeignete Rückgabemöglichkeiten in zumutbarer Entfernung zum jeweiligen Endnutzer zu gewährleisten.

Die Möglichkeit der unentgeltlichen Rückgabe eines Altgerätes besteht bei rücknahmepflichtigen Vertriebern unter anderem dann, wenn ein neues gleichartiges Gerät, das im Wesentlichen die gleichen Funktionen erfüllt, an einen Endnutzer abgegeben wird. Wenn ein neues Gerät an einen privaten Haushalt ausgeliefert wird, kann das gleichartige Altgerä- tauch dort zur unentgeltlichen Abholung übergeben werden; dies gilt bei einem Vertrieb unter Verwendung von Fernkommunikationsmitteln für Geräte der Kategorien 1, 2 oder 4 gemäß § 2 Abs. 1 ElektroG, nämlich „Wärmeüberträger“, „Bildschirmgeräte“ oder „Großgeräte“ (letztere mit mindestens einer äußeren Abmessung über 50 Zentimeter). Zu einer entsprechenden Rückgabe-Absicht werden Endnutzer beim Abschluss eines Kauf- vertrages befragt. Außerdem besteht die Möglichkeit der unentgeltlichen Rückgabe bei Sammelstellen der Vertrieber unabhängig vom Kauf eines neuen Gerätes für solche Altgeräte, die in keiner äußeren Abmessung größer als 25 Zentimeter sind, und zwar be- schränkt auf drei Altgeräte pro Gerä- teart.

4. Datenschutz-Hinweis

Altgeräte enthalten häufig sensible personenbezogene Daten. Dies gilt insbesondere für Geräte der Informations- und Telekommuni- kationstechnik wie Computer und Smartphones. Bitte beachten Sie in Ihrem eigenen Interesse, dass für die Löschung der Daten auf den zu entsorgenden Altgeräten jeder Endnutzer selbst verantwortlich ist.

5. Bedeutung des Symbols,, durchgestrichene Mülltonne



Das auf Elektro- und Elektronikgeräten regelmäßig abgebildete Symbol einer durchgestrichenen Mülltonne weist darauf hin, dass das jeweilige Gerät am Ende seiner Lebensdauer getrennt vom unsortierten Siedlungsabfall zu erfassen ist.

Hisense
life reimagined



903217-a3



Wir behalten uns das Recht auf eventuelle Änderungen und Fehler in der Gebrauchsanleitung vor.

Hisense

life reimagined

EN (GB) (IE)

DETAILED INSTRUCTIONS
FOR USE OF WASHING MA-
CHINE

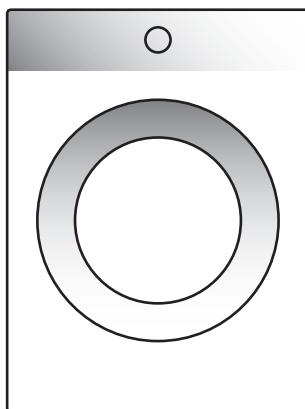

The following symbols are used throughout the manual and they have the following meanings:



INFORMATION!

Information, advice, tip, or recommendation



WARNING!

Warning – general danger



ELECTRIC SHOCK!

Warning – danger of electric shock



HOT SURFACE!

Warning – danger of hot surface



DANGER OF FIRE!

Warning – danger of fire



It is important that you carefully read the instructions.

Contents

SAFETY PRECAUTIONS	5
Child safety	8
Danger of hot surface	9
WASHING MACHINE DESCRIPTION	10
Technical data	11
Control unit	12
INSTALLATION AND CONNECTION	14
Removing the blocking rods	14
Moving and transport after installation	15
Selecting the room	15
Adjusting the washing machine feet	16
Positioning the washing machine	17
Connection to water supply	19
Connecting and securing the water discharge hose	21
Connecting to the power mains	22
BEFORE USING THE APPLIANCE FOR THE FIRST TIME	23
Connecting the appliance to the ConnectLife application	24
WASHING PROCESS, STEP BY STEP (1-7)	27
Step 1: Heed the labels on the laundry	27
Step 2: Preparing the washing process	28
Switching on the washing machine	28
Loading the washing machine	29
Step 3: Choosing the washing programme	30
Program chart	31
Time optimization during the programme progress	34
Washing programs with steam	34
AirDry function	34
Remote control of wash using the app	35
Step 4: Choosing the settings	36
Settings using a combination of two buttons pressed simultaneously	39
Step 5: Selecting additional functions	42
Extra function table	43
Step 6: Starting the washing programme	45
Step 7: End of the washing programme	45
INTERRUPTIONS AND CHANGING THE PROGRAMME	46
Manual interruption	46
Personal settings	46
AdaptTech	46
Personal settings menu	46
Pause button	47
Adding/removing laundry during washing machine operation	47
Errors	47
Power supply failure	47
Opening the door (pause/cancel/change programme)	48
Displaying the number of completed wash cycles	48

CLEANING AND MAINTENANCE	49
Cleaning the dispenser tray	49
Cleaning the water supply hose, detergent dispenser housing, and rubber door gasket	50
Cleaning the pump filter	51
Cleaning the washing machine exterior	52
TROUBLE-SHOOTING	53
What to do ...?	53
Troubleshooting and error table	53
Service	59
RECOMMENDATIONS FOR WASHING AND ECONOMIC USE YOUR WASHING MACHINE	60
PRODUCT INFORMATION	62
Low standby mode	63
DISPOSAL	64

SAFETY PRECAUTIONS



Carefully read the instructions for use before using the washing machine.

Please, do not use the washing machine without reading and understanding these instructions or use first.

These instructions for use of a washing machine are supplied with different types or models of washing machines. Therefore, they may include descriptions of settings or equipment that are not available in your washing machine.

Failure to observe the instructions for use or inappropriate use of the washing machine may result in damage to the laundry or the appliance, or injury to the user. Keep the instruction manual handy, near the washing machine.

This appliance is intended to be used in household and similar applications, such as:

- staff kitchen areas in shops, offices and other working environments;
- farm houses;
- by clients in hotels, motels and other residential type environments;
- bed and breakfast type environments.

The washing machine is not intended for use by persons (including children) with physical or mental impairments, or persons with lacking experience and knowledge. These persons should be instructed about the use of the washing machine by a person responsible for their safety.



WARNING!

The washing machine may only be used with the supplied power cord.



ELECTRIC SHOCK!

To avoid danger, a **damaged power cord** may only be replaced by the manufacturer, a service technician, or an authorized person.



WARNING!

Do not connect the washing machine to power mains using an external switching device such as a programme timer, or connect it to power mains that is regularly switched on and off by the power supply provider.

Instructions for use are available through Hisense customer service centers.

Follow the instructions for correct installation of the Hisense washing machine and connection to the water and power mains (see chapter »INSTALLATION AND CONNECTION«).

Connection to water and power supply has to be executed by an adequately trained technician or expert.

Any repair and maintenance pertaining to safety or performance should be done by trained experts.

Do not install the washing machine in a room where the temperature can drop to below 5°C, as washing machine parts may be damaged in case of water freezing.

The ventilation openings in the base of washing machine must not be obstructed by a carpet.

To connect the washing machine to water supply, make sure to use the supplied water supply hose and gaskets. Water pressure must be between 0.05 and 0.8 MPa (0.5–8 bar).

Always use a new water supply hose to connect the washing machine to water supply; do not reuse an old water supply hose.

The end of the water discharge hose should reach into a water drain line.

Before the start of the washing cycle, press the door on the indicated spot until it locks into place. The door cannot be opened during washing machine operation.

We recommend removing any impurities from the washing machine drum before the first wash using the Cotton 90°C programme (see PROGRAMME TABLE).

After the washing cycle, close the water tap and pull out the washing machine plug from the power socket.

Only use the washing machine for washing laundry, as described in the instruction manual. The machine is not intended for dry cleaning.

No silver ions are released during the washing programme.

Only use agents for machine washing and care of laundry. We shall not be responsible for any damages or discolouration of gaskets and plastic parts resulting from incorrect use of bleaching or colouring agents.

When descaling, only use descaling agents with added anti-corrosion protection. (Only use non-corrosive descaling agents.) Follow the manufacturer's instructions. Finish the descaling process with several rinse cycles or by running the Drum clean (Self-cleaning programme) in order to remove any residual acid (e.g. vinegar etc.).

 **DANGER OF FIRE!**

Do not use detergents that contain solvents as this could lead to release of poisonous gases, damage to the washing machine, and risk of fire and explosion.

Child safety

 **WARNING!**

Children of less than 3 years should be kept away unless continuously supervised.

Children should be supervised to ensure that they do not play with the appliance.

Keep the detergent and conditioner out of reach of children.

Activate the child lock. See chapter »CHOOSING THE SETTINGS/Child lock«.

Before closing the washing machine door and running the programme, make sure there is nothing except laundry in the drum (e.g. if a child climbed into the washing machine drum and closed the door from the inside).

The washing machine is made in compliance with all relevant safety standards.

This appliance can be used by children aged from 8 years and above and persons with reduced physical, sensory or mental capabilities or lack of experience and knowledge if they have been given supervision or instruction concerning use of the appliance in a safe way and understand the hazards involved.

Children shall not play with the appliance.

Cleaning and user maintenance shall not be made by children without supervision.

Danger of hot surface



HOT SURFACE!

At higher washing temperatures, the door glass will heat up. Be careful to avoid burns. Make sure children do not play near the door glass.

WASHING MACHINE DESCRIPTION

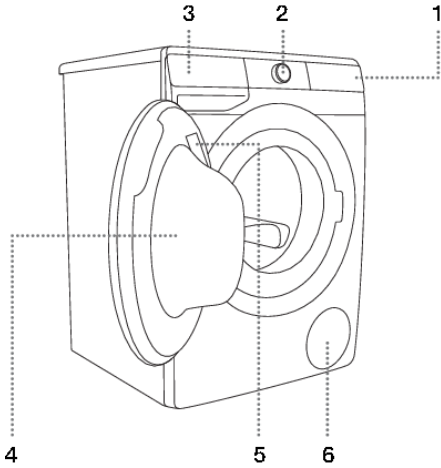

FRONT

1. Touch control unit
2. Dryer on/off and program selector knob
3. Detergent compartment
4. Door
5. Rating plate
6. Pump filter

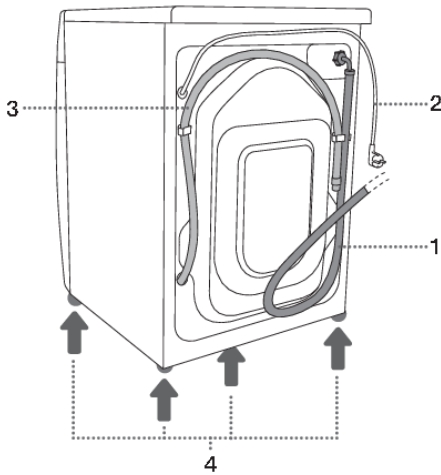

BACK

1. Water supply hose
2. Power cord
3. Water discharge hose
4. Adjustable feet

Technical data

(depending on the model)

Rating plate with basic information about the washing machine is located on the inner side of the washing machine door (see chapter »WASHING MACHINE DESCRIPTION«).

Maximum load	See rating plate		
Width	600 mm	600 mm	600 mm
Height	850 mm	850 mm	850 mm
Washing machine depth (a)	465 mm	545 mm	610 mm
Depth with door closed	495 mm	577 mm	640 mm
Depth with door open (b)	980 mm	1062 mm	1125 mm
Washing machine weight	X kg (depending on the model)		
Rated voltage	See rating plate		
Nominal power	See rating plate		
Connection	See rating plate		
Water pressure	See rating plate		
Current	See rating plate		
Frequency	See rating plate		

Compliance information

Radio equipment type (depending on the model)	HL3215STG HLW3215-TG HLW3215-TG01
Wi-Fi	
Operating frequency range	2.4000 GHz – 2.4835 GHz
Maximum output power	≤10 dBm/MHz (EIRP) (Antenna gain <10 dBi)
Maximum antenna gain	Gain: 0 dBi
Bluetooth	
Operating frequency range	2.400 GHz – 2.4835 GHz
Carrier output	6 dBm (≤ 10 dBm)
Emission type	F1D

Hisense states that the equipment described above complies with the 2014/53/EU directive.

Rating plate

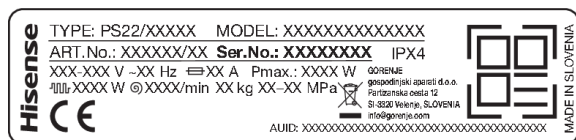

Control unit

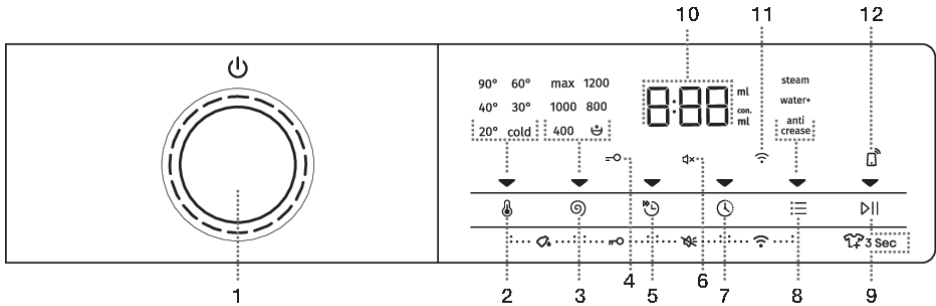

1	<p>Washing machine ON/OFF and PROGRAM SELECTOR DIAL. To TURN ON the washing machine, rotate the program selector knob left or right. To TURN OFF the washing machine, rotate the program selector knob to position OFF ⏻. To SELECT a washing programme, rotate the knob left or right. The signal light next to the selected program lights up.</p>
2	<p>TEMP. 🌡️ (WASHING TEMPERATURE) Option to set washing temperature. When the appliance is turned on, the ▼ indicator on the button lights up.</p>
3	<ul style="list-style-type: none"> • SPIN 🌀 (SPINNING RATE) • PUMP STOP 🛑 • DRAIN – no lighting <p>Option to set the spinning rate. When the appliance is turned on, the ▼ indicator on the button lights up.</p>
2+3	<p>DOSE ASSIST 🧴 Information on recommended amount of powder and liquid detergent, according to the selected settings and the amount Press the positions 2+3 and hold them for 3 seconds.</p>
4	<p>CHILD LOCK symbol =O lighting</p>
5	<p>QUICKER ⚡ (FAST) Option to set a shorter washing programme time. When the appliance is turned on, the ▼ indicator on the button lights up.</p>
3+5	<p>Child lock ON/OFF Press the positions 3+5 and hold them for 3 seconds.</p>
6	<p>Lighting of the SOUND OFF symbol 🔕</p>
7	<p>DELAY END ⌚ (DELAYING THE END OF THE WASHING PROGRAM) Option to set the time of washing programme completion. When the appliance is turned on, the ▼ indicator on the button lights up.</p>
5+7	<p>Sound ON/OFF Press the positions 5+7 and hold them for 3 seconds.</p>

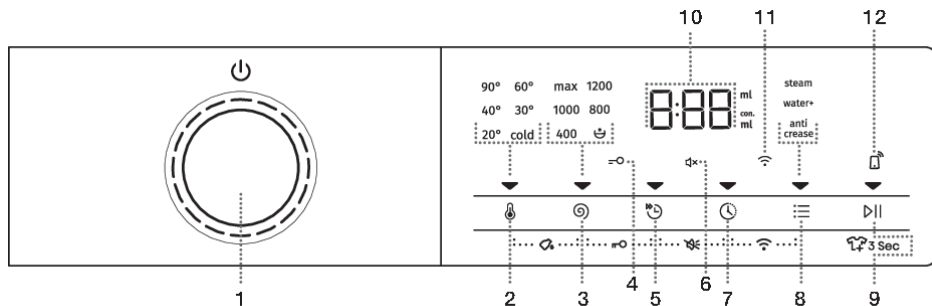

<p>8</p>	<p>OPTIONS (EXTRA FUNCTIONS)</p> <ul style="list-style-type: none"> • STEAM (STEAM) Option to activate the laundry refresh function; • WATER+ (EXTRA WATER) Option to set a higher water level; • ANTI CREASE (CREASE PREVENTION) Option to activate the gentle wash function. <p>When the appliance is turned on, the ▼ indicator on the button lights up.</p>
<p>7+8</p>	<p>MENU Wi-Fi connections (CONNECT) (CONNECTION) Press the positions 7+8 and hold them for 3 seconds.</p>
<p>9</p>	<p>START/PAUSE BUTTON The button has 4 functions:</p> <ul style="list-style-type: none"> • START – starting the washing programme (start the programme with a brief press on the button); • PAUSE – pause the washing programme (if you briefly press the button again, you can temporarily stop appliance operation); • ADD CLOTHES – adding clothes into the drum during the washing progress (hold the button for 3 seconds); • SAVING PERSONAL SETTINGS (hold the button for 5 seconds). <p>When the appliance is turned on, the ▼ indicator on the button lights up.</p>
<p>10</p>	<p>The following is displayed on the DISPLAY UNIT:</p> <ul style="list-style-type: none"> • available functions; • time remaining to programme completion; • information for the user.
<p>11</p>	<p>Lighting of the symbol CONNECT (CONNECTION) The symbol is lit at all times when REMOTE START (REMOTE START) is enabled, even when the appliance is not in operation or is in standby mode.</p>
<p>12</p>	<p>Lighting of the symbol REMOTE START The symbol is lit at all times when REMOTE START is enabled, even when the appliance is not in operation or is in standby mode.</p>

INSTALLATION AND CONNECTION



INFORMATION!

Remove all packaging. When removing the packaging, make sure not to damage the appliance with a sharp object.

Removing the blocking rods



WARNING!

Before the first use of the appliance, transport rods must be removed. A blocked washing machine may be damaged when it is switched on for the first time. Warranty shall be void in cases of such damage!

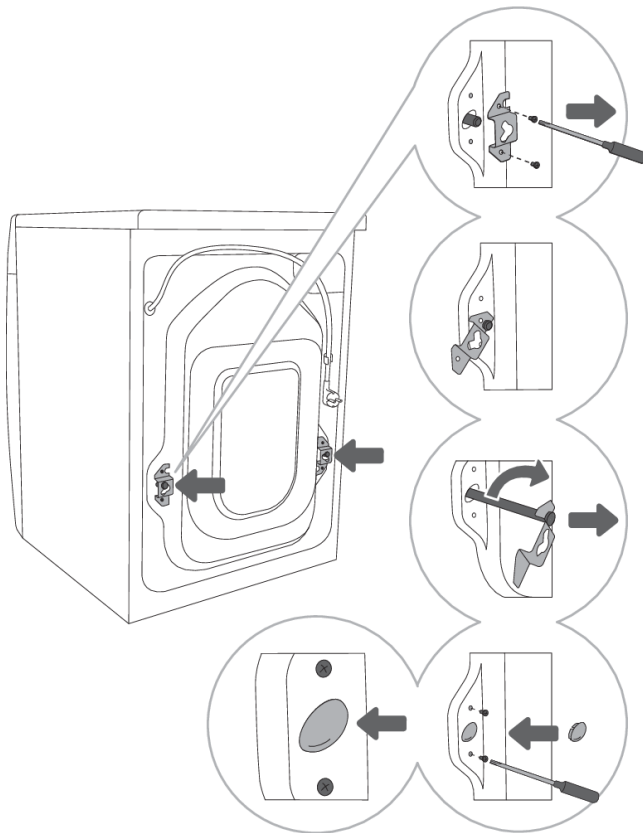

1 Move the hoses and undo the screws on the back of the washing machine. Remove the two angular pieces.

2 Slide the angular pieces onto the groove in the blocking rod; before doing so, rotate the right angular piece to the opposite side.

3 Use the angular pieces to rotate the blocking rods by 90° and pull them out.

4 Cover the two holes through which the blocking rods were inserted with plastic plugs, and redo the screws that you undid in step 1. The plastic plugs are supplied in the bag with the washing machine instruction manual.

Moving and transport after installation

INFORMATION!

If you wish to move the washing machine after it has been installed, the angular pieces and at least one blocking rods have to be re-installed to prevent vibration damage to the washing machine during transport (see chapter »INSTALLATION AND CONNECTION/Removing the blocking rods«). If you lost the angular pieces and the blocking rods, they can be ordered from the manufacturer.

Selecting the room

INFORMATION!

Floor on which the washing machine is placed must have a concrete base. It should be clean and dry; otherwise, the washing machine may slide. Also, clean the bottom surface of adjustable feet.

INFORMATION!

The washing machine must stand level and stable on a solid base.

INFORMATION!

If the washing machine is placed on an elevated stable base, the washing machine has to be additionally secured against tipping.

Adjusting the washing machine feet

Use a water scale and spanner No. 32 (for feet) and 17 (for the nut). The spanners are not supplied.

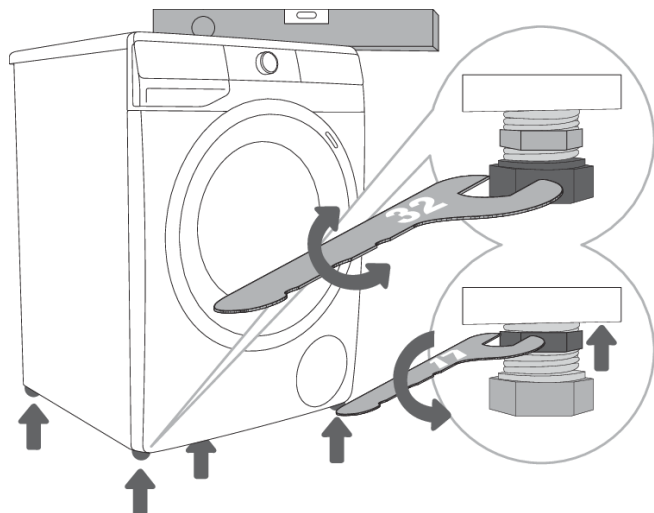

1 Level the washing machine in longitudinal and traverse direction by rotating the adjustable feet.

2 After adjusting the height of the feet, firmly tighten the jam nuts (counter nuts) using a spanner No 17, by turning them towards the bottom of the washing machine ↑ (see figure).



INFORMATION!

Incorrect levelling of the washing machine with the adjustable legs may cause vibration, appliance sliding across the room, and loud operation. Incorrect levelling of the washing machine is not subject to warranty.



INFORMATION!

Sometimes, unusual or louder noise may appear during appliance operation; these are mostly the result of improper installation.

Positioning the washing machine

If you also have a Hisense dryer of corresponding (same) dimensions, it can be placed on top of the Hisense washing machine (in this case, vacuum feet must be used) or next to it (figures 1 and 3).

If your Hisense washing machine is smaller (min. depth 545 mm), than your Hisense dryer, then the dryer support has to be purchased extra (figure 2). The supplied vacuum feet must be used; they are designed to prevent the dryer from slipping.

Additional equipment (dryer support (a), vacuum feet (b) and wall fixing bracket (c)) can be purchased at the service centre.

The surface on which the appliance is placed should be clean and level.

Hisense washing machine onto which you intend to place the Hisense dryer should be able to hold the weight of the Hisense dryer (see chapter »DESCRIPTION OF THE DRYER/Technical information«).

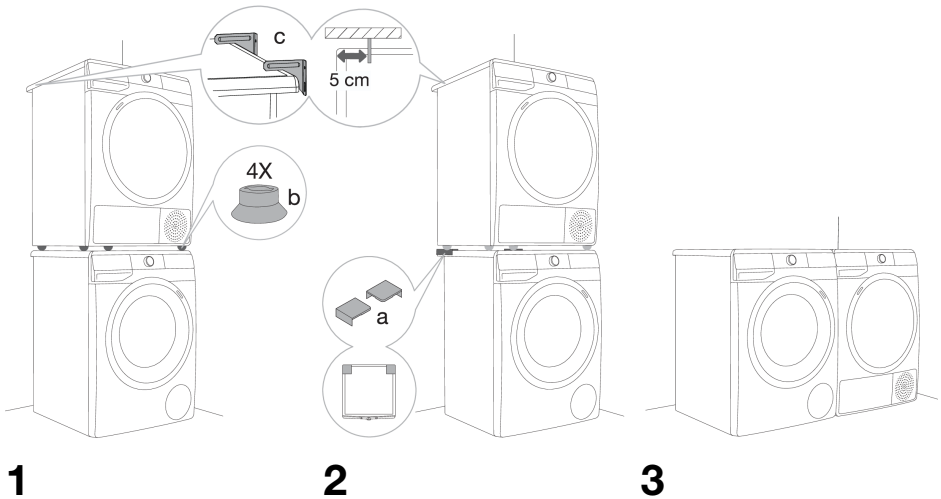

Washing machine installation clearances

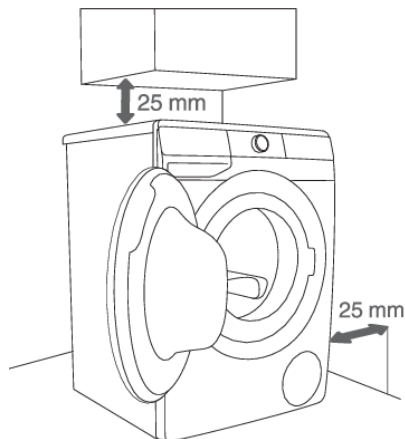

1

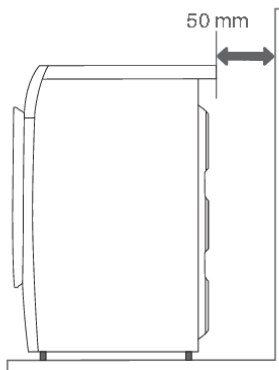

2



INFORMATION!

The washing machine may not be in contact with a wall or adjacent furniture. For optimum washing machine operation, we recommend observing the clearances from the walls as indicated in the figure. In case of failure to observe the minimum required clearances, safe and correct washing machine operation cannot be ensured. Moreover, overheating can also occur (figures 1 and 2).



INFORMATION!

Installing the washing machine under a countertop is not recommended.

Opening the washing machine door (bird's-eye view)

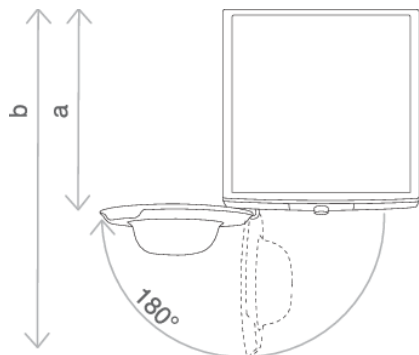

See chapter »WASHING MACHINE DESCRIPTION/Technical information«.

a = washing machine depth

b = depth with door open

Connection to water supply

Attach the hose to the water tap by screwing it onto the thread.

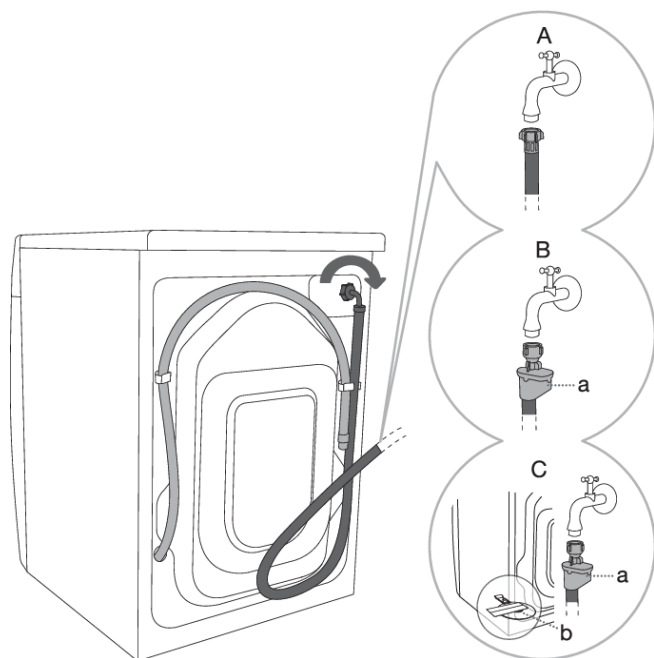

A STANDARD CONNECTION

B AQUA - STOP CONNECTION

C TOTAL AQUA - STOP CONNECTION (WITH A FLOAT)

INFORMATION!

For normal washing machine operation, the pressure in the water mains should be between 0.05 and 0.8 MPa (0.5–8 bar). Minimum dynamic water pressure can be determined by measuring the water flow.

In 30 seconds, 1.2 litres of water should flow from a fully open tap.

INFORMATION!

Tighten the water supply hose by hand, firmly enough for the hose to have a good seal (max. 2 Nm). After connecting the hose, the seal must be checked for any leaks. Do not use pliers or similar tools when connecting the hose as this could damage the nut thread.

INFORMATION!

Only use the water supply hose supplied with the appliance. Do not use any used or other hoses.

INFORMATION!

When connecting the water supply hose, make sure to connect it in a way that allows adequate and unobstructed water supply.

AQUA - STOP connection

(depending on the model)

If an internal tube or hose is damaged, a shut-off system is activated that cuts the water supply to the washing machine. In such case, the control glass (a) will turn red. Replace the water supply hose.



TOTAL AQUA - STOP connection (with a float)

(depending on the model)

If an internal tube or hose is damaged, a shut-off system is activated that cuts the water supply to the washing machine. In such case, the control glass (a) will turn red. Replace the water supply hose.

If there is water on the bottom of the washing machine, the float (b) will rise and trigger a shut-off system to cut the water supply to the washing machine; washing process is stopped, water supply is shut off, the appliance engages the pump, and signals an error.

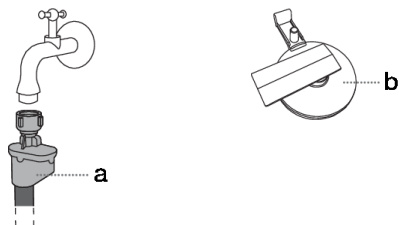

Connecting and securing the water discharge hose

Feed the water discharge hose into a washbasin or a bathtub, or connect it directly to a drain (minimum drain connection diameter is 4 cm). The vertical distance from the floor to the end of the discharge hose may be no more than 100 cm and no less than 60 cm. It can be attached in three ways (A, B, C).

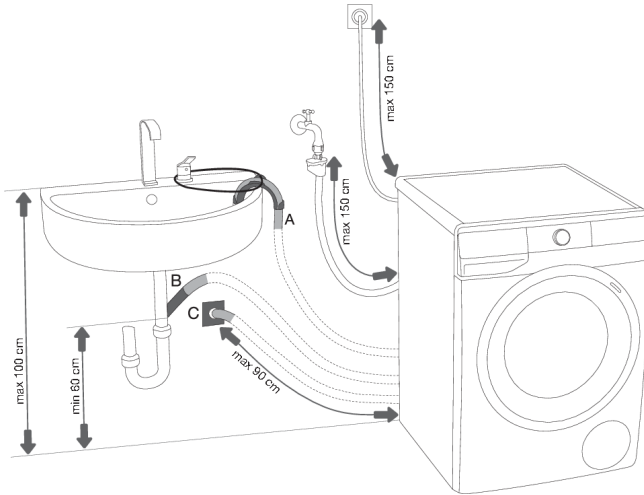

A Discharge hose end may be placed over a washbasin or a bathtub. B Use a string fed through the opening in the elbow support to attach the hose and prevent it from slipping to the floor.

B Discharge hose may also be attached directly to the washbasin drain.

C Discharge hose can also be attached to a wall drain with a trap; such trap should be properly installed to allow cleaning.

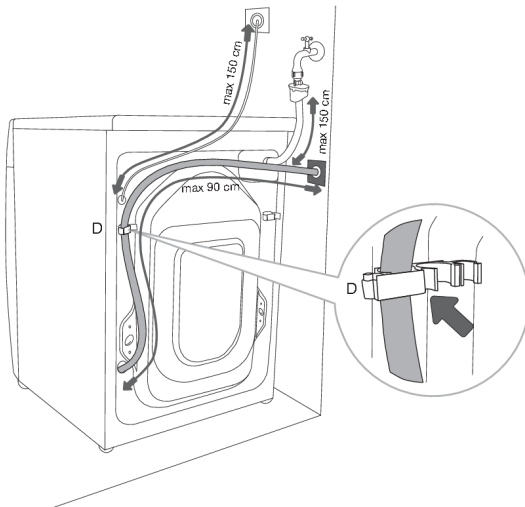

D The discharge hose has to be attached and affixed to the pin on the back of the washing machine, as shown in the figure.

INFORMATION!

If the discharge hose is not correctly attached, safe and correct washing machine operation cannot be ensured.

Connecting to the power mains

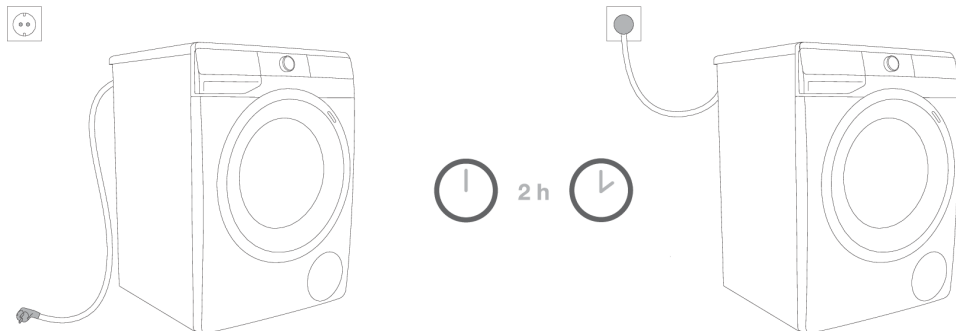

ELECTRIC SHOCK!

Before connecting the washing machine to the power mains, wait for at least 2 hours until it reaches room temperature.

Connect the washing machine to a grounded power outlet. After installation, the wall outlet should be freely accessible. The outlet should be fitted with an earth contact (in compliance with the relevant regulations).

Information on your washing machine is indicated on the rating plate (see chapter »WASHING MACHINE DESCRIPTION/Technical information«).



ELECTRIC SHOCK!

We recommend using over-voltage protection to protect the appliance in case of a lightning strike.



WARNING!

The washing machine may not be connected to the power mains using an extension cord.



INFORMATION!

Do not connect the washing machine to an electrical outlet intended for an electric shaver or hair dryer.



INFORMATION!

Any repair and maintenance pertaining to safety or performance should be done by trained experts.

BEFORE USING THE APPLIANCE FOR THE FIRST TIME

Make sure the washing machine is disconnected from the power mains; then, open the door towards you (figures 1 and 2).

Before first use, clean the washing machine drum with a soft moist cotton cloth and water, or use the Cotton 90°C programme. There should be no laundry in the washing machine drum; the drum should be empty (figures 3 and 4).

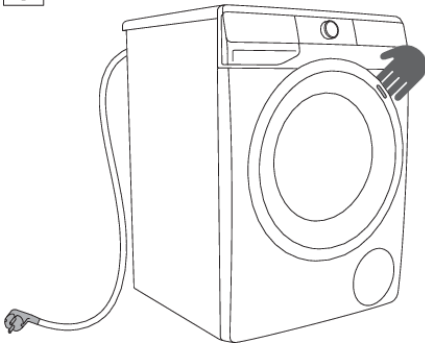

1

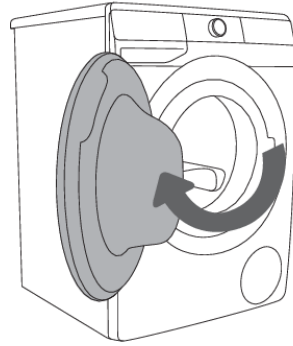

2



3

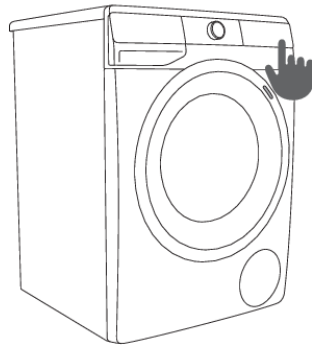

4

WARNING!

Do not use any solvents or cleaning agents that could damage the washing machine (please observe the recommendations and warnings provided by the cleaning agent manufacturers).

Connecting the appliance to the ConnectLife application

ConnectLife is a smart home platform that connects people, devices and services. The **ConnectLife** application includes advanced digital services and carefree solutions that allow users to monitor and control appliances, receive notifications from a smartphone, and update software (supported features may vary depending on your appliance and the region/country in which you are located).

To connect your smart device, you need a home Wi-Fi network (only 2.4 GHz networks are supported) and a smartphone equipped with the application **ConnectLife**.



To download the **ConnectLife** application, scan the QR code or search for **ConnectLife** in your favourite app store.

1. Install the **ConnectLife** application and create an account.
2. In the **ConnectLife** application, go to the »Add device« menu and select the appropriate type of device. Then scan the QR code (it can be found on the nameplate of the appliance; you can also enter the AUID/SN number manually).
3. The application then guides you through the entire process of connecting the appliance to your smartphone.
4. After a successful connection, the appliance can be operated remotely via the mobile application.

Useful tips for your smart device

Where to find the QR code for the devices required by the app during the installation process?

The QR code can be found on the warranty card and on the rating plate of the appliance.

How to enable Wi-Fi on the device?

Check that the appliance is switched on; the programme selection button can be in any position. Then do the following:

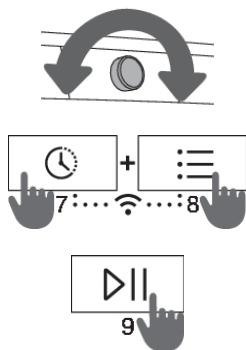

- In the **ConnectLife** app, open the add device menu.
- Follow the instructions in the application **ConnectLife**, where you will pair your phone and appliance and add the appliance to your home Wi-Fi network.
 - Select the type of appliance.
 - Scan the QR code (it can be found on the warranty card or on the rating plate of the appliance).
- On the appliance:
 - Simultaneously press the positions (7+8). A countdown will start 3-2-1 and **OFF** will appear on the appliance.
 - Press the button (8) to switch on Wi-Fi; the display will show **On**.
 - Press the button (9) START/PAUSE. The display will show **On**.
 - Press again the button (9) START/PAUSE. A 5-minute countdown will begin on the appliance.

- In the **ConnectLife** app, instructions will guide you through the process of entering the appropriate data for your appliance to connect to your home network.



How to enable remote start of the appliance?

Move the programme selection button to **ConnectLife/REMOTE CONTROL** (remote control).

Press the (9) START/PAUSE button (the door must be closed).

How to add a user?



Check that the appliance is switched on; the programme selection button can be in any position. Then do the following:

- In the **ConnectLife** app, open the add device menu.
- Follow the instructions in the application **ConnectLife** where you will pair the phone and the appliance.
 - Select the type of appliance.
 - Scan the QR code (it can be found on the warranty card or on the rating plate of the appliance).
- On the appliance:
 - Simultaneously press the positions (7+8). A countdown will start 3-2-1 and  will appear on the appliance.
 - Press the button (8); the display will show .
 - Press the button (9) START/PAUSE. A 3-minute countdown will start on the appliance.
- You can then complete and confirm the setting in the app.

How to remove the users (UnPair)?

Check that the appliance is switched on; the programme selection button can be in any position. Then do the following:

On the appliance:

- Simultaneously press the positions (7+8). A countdown will start 3-2-1 and  will appear on the appliance.
- Repeatedly press (8); until the display shows .
- Press the button (9) START/PAUSE. A 1-minute countdown will start on the appliance.



INFORMATION!

This step will remove all active users of the appliance. If you want to operate the appliance remotely again, you will need to repeat the process of adding a user .

Which Wi-Fi router can be used?

Only 2.4 GHz networks are supported. During the connection setup, if the **ConnectLife** app cannot find your local network, proceed as follows:

- your router is operating at the frequency of 2.4 GHz,
- your network is hidden, and
- your signal is strong enough.

Do you have more questions?























Please visit us at www.connectlife.io or contact us at hello@connectlife.io.

Remotely upgrading the software

Check the software update options in the app **ConnectLife**.

WASHING PROCESS, STEP BY STEP (1-7)

Step 1: Heed the labels on the laundry

Normal wash; Sensitive laundry			
	Max. washing temp. 95°C		Max. washing temp. 40°C
	Hand wash only		
	Max. washing temp. 60°C		Max. washing temp. 30°C
	Do not wash		
Bleaching			
	Bleaching in cool water		Bleaching not allowed
Dry cleaning			
	Dry cleaning with all agents		Petroleum solvent R11, R113
	Dry cleaning in kerosene, pure alcohol, and R113		Dry cleaning not allowed
Ironing			
	Hot ironing, max. 200°C		Hot ironing, max. 110°C
	Hot ironing, max. 150°C		Ironing not allowed
Drying			
	Dry flat (place on a flat surface)		High temperature
	Drip dry		Low temperature
	Line dry		Tumble drying not allowed

Step 2: Preparing the washing process

1. Sort the laundry by type of fabric, colour, soiling, and allowed washing temperature (see PROGRAMME TABLE).
2. Wash the laundry that sheds a lot of fibre or lint separately from other laundry.
3. Close the buttons and zippers, tie any ribbons, and turn the pockets inside out; remove any metal clips that could damage the laundry and washing machine interior, or clog the drain.
4. Place very sensitive clothes and small items in a special-purpose laundry washing bag. (The special-purpose laundry bag is available as an optional accessory.)

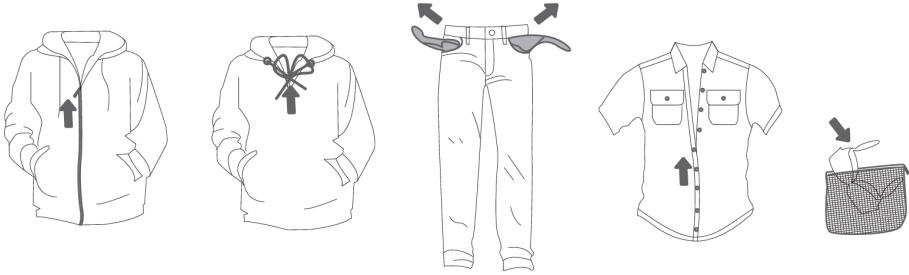

Switching on the washing machine

Use the power cord to connect the washing machine to power mains, and connect the washing machine to water supply.

To turn on the appliance, rotate the program selector knob (1) to any position.

With some models, the washing machine drum is also lit for 5 minutes when the washing machine is switched on (figure 2).

The light in the washing machine drum can also remain lit during appliance operation, if you press the START/PAUSE (9) button, as well as after the washing programme is completed.

(The lamp in the washing machine drum is not suitable for any other use.)

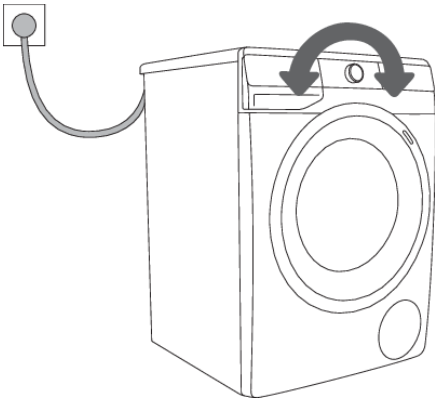

1

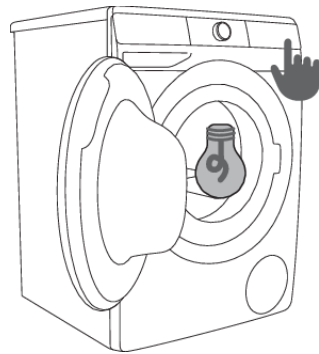

2



INFORMATION!

The lamp in the washing machine drum may only be replaced by the manufacturer, a service technician or an authorized person.

Loading the washing machine

Open the washing machine door by pulling the handle towards you (figure 1).

Insert the laundry into the drum (after making sure the drum is empty) (figure 2).

Make sure that no garment is stuck between the door and the rubber gasket.

Close the washing machine door (figure 3).

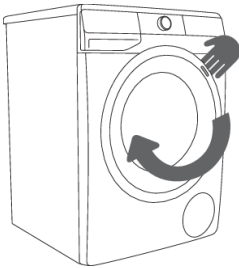

1

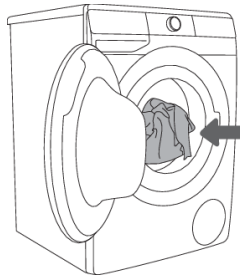

2

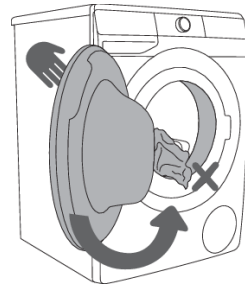

3

Do not overload the drum! See PROGRAMME TABLE and observe your nominal load as indicated on the rating plate.

If the washing machine drum is too full, the laundry will not be washed as thoroughly.

Step 3: Choosing the washing programme

Choose the **programme** by rotating the program selector knob (1) to the left or to the right (depending on the type of laundry and how heavily soiled it is). See PROGRAMME TABLE.

The signal light next to the selected program lights up.

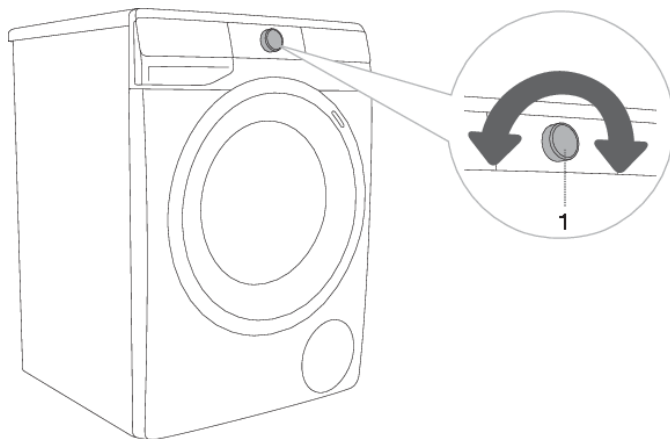





-💡- INFORMATION!
During operation, the program selector knob (1) will not rotate automatically.



-💡- INFORMATION!
Washing programmes are comprehensive programmes that include all washing stages, including softening and spinning (this does not apply to Partial programmes).

-💡- INFORMATION!
Partial programmes are independent programmes. Use them when you feel you do not need the entire washing programme.

Program chart

Program	Max. load	Max.  ³⁾	Programme description
Katoen Wit  Coton Blanc (Cotton white) 40°C–90°C	*MAX	MAX ¹⁾	Programme for washing white cotton laundry, towels, bed linen, T-shirts ... The temperature can be set separately; therefore, observe the instructions indicated on the clothing. Spinning speed can be set to your preference. Programme duration and amount of water will be adjusted to the amount of laundry. To reduce creasing, press the (8) OPTIONS (EXTRA FUNCTIONS) button before the start of the washing programme, and select the STEAM (STEAM) and/or ANTI CREASE (CREASE PREVENTION) function.
Katoen Kleur Coton Couleurs (Cotton colour) cold–60°C	*MAX	MAX ¹⁾	Programme for coloured laundry made of cotton. The temperature can be set separately; therefore, observe the instructions indicated on the clothing. Spinning speed can be set to your preference. Programme duration and amount of water will be adjusted to the amount of laundry.
Mix (Mixed laundry/Synthetics) cold–60°C	3,5 kg	1200 ²⁾	Washing programme for delicate clothing made of synthetic and mixed fibres or viscose, and for simple care of cotton. Observe the instructions indicated on the clothing.
Wol/Handwas Laine/Lavage à main (Wool& Hand wash) cold–40°C	2 kg	800	Delicate washing programme for washing woollens, silk, and clothes that require manual washing. Maximum temperature is 40°C. This programme has a short spinning cycle. Top spinning speed available is 800 rpm.
Eco 40-60	*MAX	MAX ¹⁾	Washing cycle, which is able to clean normally soiled cotton laundry declared to be washable at 40°C or 60°C.
Power Wash 59/32' 40°C	4 kg	MAX ¹⁾	Programme for smaller amounts of lightly soiled laundry. The washing programme includes intensive tumbling and maximum spinning rate. The programme lasts 59 minutes. When using the QUICKER (FAST) function, the programme lasts 32 minutes.
Snel 20' Rapide 20' (Speed 20) 30°C	2,5 kg	1000 ²⁾	Quick washing programme for laundry that only needs refreshing.

Program	Max. load	Max.  ³⁾	Programme description
Trommelreiniging/ Nettoyage Tambour  (Self-cleaning programme)	0 kg		This programme is used for cleaning the drum and removing the residue of detergent and bacteria. To select the programme, rotate the program selector knob to the left or to the right to the Drum clean (Self-cleaning programme) position. Other extra functions cannot be selected. The drum has to be empty. Do not add detergent and softener! You can add some distilled (spirit) vinegar (approx. 2 dl) or sodium bicarbonate (1 tablespoon, or 15 g). We recommend running the programme at least once a month. You can add the agents to the main wash compartment or to the drum.
Centrifugeren Essorage (Spinning rate Drain) (Partial programme)	/	MAX ¹⁾	Use the programme when you only wish to spin the laundry. If you wish to only drain the water from the washing machine, without spinning, press the (3) SPIN multiple times, until no indicator (light) is on.
Spoel&Impreg. Rinçage (Rinse& Softening) (Partial programme)	/	MAX ¹⁾	For softening, starching, or impregnating the washed laundry. It can also be used as a rinse programme, but without added softener. It is completed with an additional rinse. You can also choose WATER+ (EXTRA WATER) by selecting the extra function (press the (8) OPTIONS (EXTRA FUNCTIONS) button before the start of the washing programme).
Baby Care  (Baby clothes) 40°C–90°C	*MAX	MAX ¹⁾	For washing clothes requiring special care, such as infant garments. We recommend turning the garments inside out as this will also thoroughly wash out the skin scales or residues of skin treatment products. The programme is a combination of a prolonged heating and an extra rinse that removes any detergent residue. The washing programme includes an automatic prewash and additional rinses. To treat laundry with steam, press the (8) OPTIONS (EXTRA FUNCTIONS) button and select the STEAM function.
Overhemden  Chemises (Shirts with steam) cold–40°C	3,5 kg	1200 ²⁾	This program is intended for washing garments made of cotton, microfibres and synthetics; for washing collars and cuffs. The wash takes place at a low temperature, with a greater amount of water and gentle tumbling. Preset spinning speed is 800 rpm. To treat laundry with steam, press the (8) OPTIONS (EXTRA FUNCTIONS) button and select the STEAM function.

Program	Max. load	Max.  ³⁾	Programme description
Sportkleding Textiles Sport (Sportswear) cold-40°C	3,5 kg	1200 ²⁾	Sportswear made of cotton, microfibres and synthetic fibres, at lower spinning rates and a brief final spinning cycle.
Anti-Allergy  40°C-90°C	*MAX	MAX ¹⁾	This washing programme is used for washing cotton garments that require special care, such as clothes for people with highly sensitive skin or allergies. We recommend turning the garments inside out, as this will also thoroughly wash out the skin and other residues. To treat laundry with steam, press the (8) OPTIONS (EXTRA FUNCTIONS) button and select the STEAM function.
Start op afstand Départ à distance (Remote control)			Use the Remote control programme to remotely control your appliance (using your phone). You can select all programmes available on your appliance (see chapters »BEFORE USING THE APPLIANCE FOR THE FIRST TIME/Connecting the appliance to a Wi-Fi network« and »WASHING PROCESS, STEP BY STEP (1-7)/Step 3: Remote control of wash using the app«). You can also select additional programs in the app.

* Maximum declared load (MAX) – see rating plate

/ Any load (0 kg – MAX kg)

1) Maximum spinning rate (MAX) – see rating plate

2) Depending on the model

^{cold} Cold wash

 ³⁾ Maximum spinning rate



INFORMATION!

Add powder or liquid detergents according to the manufacturer's instructions, considering the washing temperature, washing program, how soiled the laundry is, and water hardness.

In case of excessive foaming in the washing machine or leak of foam through the detergent dispenser tray, the washed laundry must be rinsed thoroughly with a large amount of water. Choose a washing program, but do not add any detergent.



INFORMATION!

Maximum amount of laundry in kg (for the Cotton programme) is indicated on the washing machine rating plate (see chapter »WASHING MACHINE DESCRIPTION/Technical information«).



INFORMATION!

Maximum or nominal load applies to laundry prepared pursuant to the IEC 60456 standard.



INFORMATION!

For better washing effect, we recommend loading the drum to 2/3 when using the cotton programmes.



INFORMATION!

Low water temperature, low mains voltage and different washing loads may affect the washing time; the remaining time displayed is adjusted accordingly during the washing process.

Time optimization during the programme progress

In the early stage of the washing programme, the washing machine uses advanced technology to detect the amount of laundry. After load detection, the washing machine adjusts the programme duration.

Washing programs with steam

Adding steam during the last washing step loosens the laundry, slightly disinfects it, and eliminates some allergens. After using such a program, the laundry will be soft, supple, and fresh, and it will require less ironing.

The use of steam (press the position 8) also allows omitting or reducing the amount of conditioner. For a better steam effect on the laundry, we recommend half load.

AirDry function

(depending on the model)

AIRDRY is a function intended for drying the washing machine interior and dispenser without any laundry in the appliance. The purpose of drying is to reduce and prevent the conditions for occurrence of mould and development of microbes that cause unpleasant odours of the washed clothes.

We recommend running this function once per week. The drying procedure takes several hours but uses little electricity.

When the **AIRDRY** process is completed, water droplets may still be present in the appliance or parts thereof. This is completely normal. Efficiency of appliance interior drying depends on the relative humidity in the room, amount of humidity remaining from the most recent wash, amount of clothes in the most recent wash etc.

AIRDRY function can only be activated using the **ConnectLife**  app on your phone. (See chapter »WASHING PROCESS, STEP BY STEP (1–7)/Step 3: Remote control of wash using the app«.)

Remote control of wash using the app



INFORMATION!

See chapter WASHING PROCESS, STEP BY STEP (1–7) and observe steps 1 and 2.

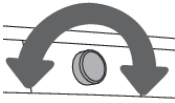

On the appliance:

1. Close the washing machine door and close the detergent compartment.
2. Rotate the program selector knob to position **ConnectLife/REMOTE CONTROL** (Remote control)
3. Press the button (9) START/PAUSE. The appliance door will lock, and the **REMOTE START**  (REMOTE START) remote control indicator will light up.

Remote control is available for the next 24 hours, even when the appliance enters standby mode. The door is locked during this time, so it cannot be opened. Remote control can be cancelled by pressing (9) START/PAUSE .

Continue operating the appliance in the **ConnectLife** app, where you can choose from several options (selection, launch, and monitoring and stopping of the programme, amongst other additional settings)



INFORMATION!

The washing process can be controlled/monitored from the app.



INFORMATION!

Washing machine operation can be paused or stopped by choosing STOP/ADD CLOTHES/PAUSE ...

Some options can be implemented remotely in full, and some require your physical presence, such as adding laundry during a washing cycle (ADD CLOTHES).



INFORMATION!

You can also control your appliance from your phone if you are not connected to the same Wi-Fi network as your appliance (the phone only needs an active internet connection). This means you can also control your appliance when you are away from home.



INFORMATION!

You can operate the appliance with multiple devices. You can also control and monitor the operation of the appliance with any phone connected to the appliance, regardless of which user has initiated the washing cycle. The appliance can be connected to/controlled simultaneously with several **ConnectLife**  user accounts.



INFORMATION!

After you have started the appliance from your phone, a person located next to the appliance can take over and manually turn off or control the appliance; the app will notify you in such case. In such case, controlling the appliance remotely from your phone is no longer possible. If you wish to control the appliance from your phone again, all required steps must be repeated.

Step 4: Choosing the settings

Most programmes feature basic settings, but these settings can be changed.

Adjust the settings by pressing the relevant function button (before pressing the (9) START/PAUSE button). Functions that cannot be changed with the selected washing programme are partly lit (dimmed).

Certain settings cannot be selected with some programmes. Such settings will not be lit, and the button will flash when pressed (see FUNCTION TABLE).

Description of function indicators for selected washing programme:

- **lit** (Basic/preset setting);
- **dimmed** (Functions that can be adjusted) and
- **unlit** (Functions that cannot be selected).

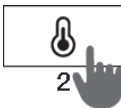
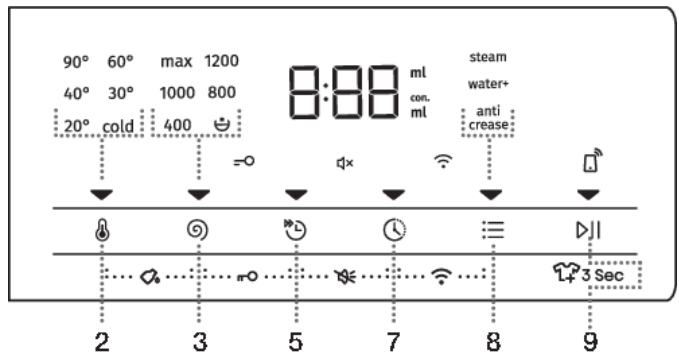

TEMP. (WASHING TEMPERATURE)

Changing the temperature for the selected program.

Each program has a preset temperature that can be changed by pressing the position (2) **TEMP. (WASHING TEMPERATURE)**.

The selected temperature is lit.



SPIN (SPINNING RATE/PUMP STOP/DRAIN)

To adjust the spinning rate. Every programme (except for Drum Clean (Self-cleaning programme)) has a preset spinning rate that can be adjusted by pressing on position (3) **SPIN (SPINNING RATE/PUMP STOP/DRAIN)**

If you select the Drain function without spinning, then no indicator (light) will be lit on the display unit. Washing time will be accordingly shorter.

If you select »Pump stop«, the symbol  will appear on the display unit.

Select the »Pump stop«  function when you wish the laundry to stay soaked in the water from the last rinse cycle in order to prevent it from creasing when you are unable to take it from the washing machine immediately after the washing programme is complete. You may set the desired spinning rate. To continue the program, press the (9) **START/PAVZA** button that is lit. Water will be drained (pumped out) and the final spin cycle will be run.

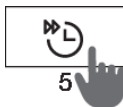

QUICKER (FAST)

When the **QUICKER (FAST)** function is activated, the washing programme will be carried out with a shorter washing duration. There are two available choices (depending on the selected washing programme).

If you choose the **QUICKER (FAST)** function, the function indicator (light)  will turn from a partly lit to fully lit symbol, and the total programme time on the display unit will be adjusted accordingly.

To further shorten the washing programme, press the button (5) **FAST (FAST)** again.

If you press the button once again, the setting is reset back to default.

First press – **QUICKER (FAST)**

Second press – **SUPER QUICKER (SUPER FAST)**

Third press – **DEFAULT (DEFAULT)**

We recommend a half-load for the Cotton programme.



DELAY END (DELAY END)

Press on the position (7) **DELAY END (DELAY END)** to delay the programme completion time by up to 24 hours.

Settings procedure:

- Select the desired programme and extra functions.
- Press the position (7) **DELAY END (DELAY END)** to activate the function.
- Repeatedly press this position to set the desired programme completion time (with 30-minute increments up to 6 hours, and 1-hour increments thereafter, up to 24 hours.)
- To activate the function, press the (9) **START/PAUSE** button.

Washing machine starts counting down the set time. When the countdown reaches the programme duration (e.g. 2:30), the washing programme starts automatically.

To cancel or change the delayed end of the washing programme, rotate the program selector knob (1) to position **OFF**  for at least two seconds.

To quickly cancel the programme completion delay, press the position (7) **DELAY END (DELAY END)** and hold it for 3 seconds. The washing programme will resume.

Example of function setting:

It is now 9 PM, and you wish the washing programme to be completed at 6 AM the next morning then set the **DELAY END** (DELAY END) time to 9 hours.



INFORMATION!

Some settings cannot be selected with certain programmes. Such functions will not be lit on the display unit, and when the corresponding button is pressed, an acoustic signal will be emitted and the light on the button will flash (see FUNCTION TABLE).



INFORMATION!

Activate/deactivate the functions by pressing the desired function (before pressing the (9) **START/PAUSE** button). An indicator will light up next to the selected functions.



INFORMATION!

If you have set the **DELAY END** (DELAYING THE END OF THE WASHING PROGRAM) function and you are using liquid detergent, we do not recommend setting a programme without a pre-wash.

Settings using a combination of two buttons pressed simultaneously

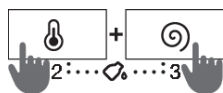
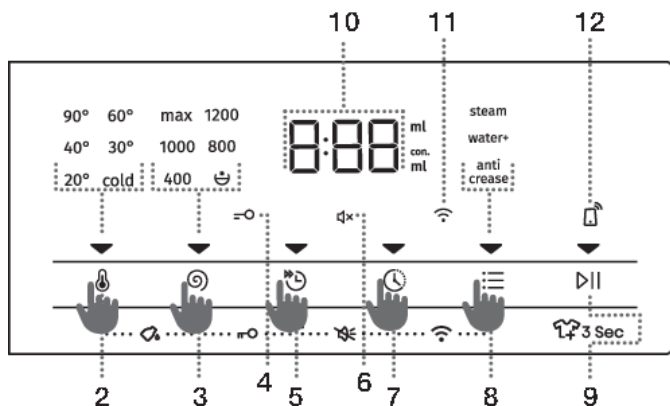

DOSE ASSIST

With the **DOSE ASSIST** function, the washing machine will recommend the optimum amount of powder or liquid detergent according to the selected settings.

Recommended amount of powder or liquid detergent depends on:

- **Water hardness** (the following settings are available: soft, medium, hard. Default setting is the medium level, but the user may adjust it. See chapter »INTERRUPTIONS AND CHANGING THE PROGRAMME/Personal settings menu.« For correct functioning of the **DOSE ASSIST** function, we recommend setting the correct water hardness level.
- **Selected washing programme** and
- **Amount of laundry (load)** – the washing machine measures the laundry load every time you use the **DOSE ASSIST** function.

In order for the **DOSE ASSIST** feature to function correctly, the STEP 2 (preparing the laundry, switching on, and loading the washing machine) and STEP 3 (selecting the washing programme) have to be carried out first.

1. Activate the function by simultaneously pressing on positions (2) **TEMP.** (WASHING TEMPERATURE) in (3) **SPIN** (SPINNING RATE/PUMP STOP/DRAIN) and holding them for at least 3 seconds. Countdown timer is displayed on the display unit. Indicator (light) lights up when the function is activated.



2. Press the (9) **START/PAUSE** button. The washing machine will start measuring the amount of laundry in the drum.

Measuring process is indicated with alternating flashing of the indicator lights on the display unit.



3. Based on the measured amount of laundry in the drum and other settings, the recommended amount of concentrated/nonconcentrated powder or liquid detergent will be displayed alternately on the display unit.





💡- INFORMATION!

To determine whether your powder or liquid detergent is concentrated or not, check the packaging of your detergent.

💡- INFORMATION!

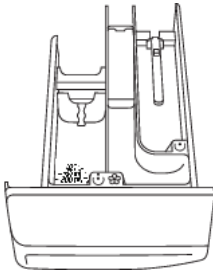
To re-check the amount of concentrated or non-concentrated powder or liquid detergent, simultaneously press the (2) **TEMP.** (WASHING TEMPERATURE) and (3) **SPIN** (SPINNING RATE/PUMP STOP/DRAIN) buttons once again.



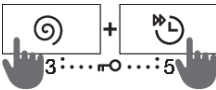

4. Add the recommended amount of powder or liquid detergent into the dosing tank . For guidance, observe the detergent amount/ level indication in the washing detergent compartment (see chapter »RECOMMENDATIONS FOR WASHING AND ECONOMIC USE YOUR WASHING MACHINE«).

To start the washing programme, press the (9) **START/PAUSE** button.



CHILD LOCK

To ensure safety. Turn it on by simultaneously pressing (3) **SPIN** (SPINNING RATE/PUMP STOP/DRAIN) and (5) **QUICKER** (FAST) for at least 3 seconds. The display will show the time countdown. The selection is confirmed by an acoustic signal and by the activation of the indicator lamp (the symbol  will light up (4)). You can also deactivate the child lock using the same procedure. As long as the child lock is activated, you cannot change the programme, settings or additional functions.

Child lock remains active even after the washing machine is switched off. For safety reasons, the child lock does not prevent the washing machine from being switched off by turning the washing programme selector button (1) to the position **OFF** . If, when the child lock is activated, the button is turned to the position **OFF** , the washing programme goes into pause mode. You can resume the programme by changing the position of the button and pressing (9) **START/PAUSE**. To select a new programme, you need to turn off the child lock.

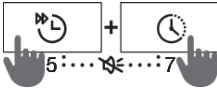

SOUND ON/OFF

To turn off the sounds, simultaneously press the positions (5) **QUICKER** (FAST) and (7) **DELAY END** (DELAYING THE END OF THE WASHING PROGRAM) and hold them for at least 3 seconds.

The selection will be confirmed by an acoustic signal and by an indicator light (the symbol $\text{L} \times$ (6) will be lit).

To turn the sound back on, hold (5) and (7) for at least 3 seconds. If you turn off the sound, there will be no acoustic warning at the end of the washing programme.

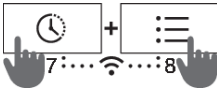

Wi-Fi MENU

The Wi-Fi menu is used for connecting the appliance and for remote control.

Rotate the programme selector knob (1) to any position, except position **OFF** L .

For 3 seconds, simultaneously press the positions (7) **DELAY END** (DELAYING THE END OF THE WASHING PROGRAM) and (8) **OPTIONS** (EXTRA FUNCTIONS). You have now entered the setup menu for Wi-Fi.

You can take one step back by simultaneously pressing the positions (7) and (8) and holding them for 3 seconds.

By pressing (8) **OPTIONS** (EXTRA FUNCTIONS) you can select the available functions. By pressing (9) START/PAUSE, you confirm your selection.

Available settings:

- **OFF/On** OFF / On – turning appliance connectivity off or on.
- **Con** Con – the appliance is ready for connecting to a Wi-Fi network for 5 minutes.
- **PAr** PAr – the appliance can be connected to the **ConnectLife** app for 3 minutes. The function will only be active if you have already connected the appliance to your Wi-Fi network.
- **UnP** UnP – Remove (unpair) all users.



INFORMATION!

When the washing machine is switched off, all extra functions return to their basic or custom settings, except for the acoustic signal setting.

Step 5: Selecting additional functions



INFORMATION!

Activate/deactivate the functions by pressing the desired function (before pressing the (9) START/PAUSE button).

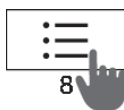

OPTIONS (EXTRA FUNCTIONS)

Press the (8) **OPTIONS** (EXTRA FUNCTIONS) button once or multiple times to choose between the eight different functions (depending on the selected washing programme):

- First press: **ANTI CREASE** (CREASE PREVENTION);
- Second press: **WATER+** (EXTRA WATER);
- Third press: **STEAM** (STEAM);
- Fourth to eighth press: different combinations of these three functions.

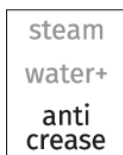

ANTI CREASE (CREASE PREVENTION)

To prevent creasing, select the **ANTI CREASE** (CREASE PREVENTION) function. Gentle tumbling will continue after the end of the washing programme.

This function is recommended for delicate laundry.

RC will appear on the display unit (10).

A function can be deactivated at any time by pressing the (9) **START/PAUSE** button or by rotating the program selector knob to position **OFF** ⏻.

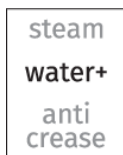

WATER+ (EXTRA WATER)

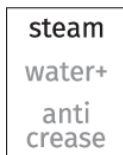

Use this function to wash with a larger amount of water on some programmes.





STEAM (STEAM)

Adding a 20-minute steam cycle at the end of the program will soften and disinfect your garments, and reduce or do away with the need for ironing and using softener/conditioner for your laundry.

Extra function table

Programmes	QUICKER	SUPER QUICKER	DELAY END	DOSE ASSIST	PREWASH *	ANTI CREASE	WATER+	STEAM	SPIN	RINSE&HOLD
Katoen Wit  Coton Blanc (Cotton white) 40°C–90°C	•	•	•	•	•	•	•	•	•	•
Katoen Kleur Coton Couleurs (Cotton colour) cold–60°C	•	•	•	•	•	•	•		•	•
Mix (Mixed laundry/Synthetics) cold–60°C	•	•	•	•	•	•	•		•	•
Wol/Handwas Laine/Lavage à main (Wool& Hand wash) cold–40°C	•	•	•	•		•			•	•
Eco 40-60			•	•					•	•
Power Wash 59'/32' 40°C	•		•	•	•	•	•		•	•
Snel 20' Rapide 20' (Speed 20') 30°C			•	•		•			•	•
Trommelreiniging/ Nettoyage Tambour  (Self-cleaning programme)			•					•		
Centrifugeren Essorage (Spinning rate Drain) (Partial programme)			•						•	
Spoel&Impreg. Rinçage (Rinse& Softening) (Partial programme)			•			•	•		•	•
Baby Care  (Baby clothes) 40°C–90°C	•	•	•	•	•	•	•	•	•	•

Programmes	QUICKER	SUPER QUICKER	DELAY END	DOSE ASSIST	PREWASH *	ANTI CREASE	WATER+	STEAM	SPIN	RINSE&HOLD
Overhemden  Chemises (Shirts with steam) cold-40°C	•	•	•	•	•	•	•	•	•	•
Sportkleding Textiles Sport (Sportswear) cold-40°C	•	•	•	•	•	•	•		•	•
Anti-Allergy  40°C-90°C	•	•	•	•	•	•	•	•	•	•

• Additional functions can be used

* **PREWASH** function can only be activated using the **ConnectLife**  app on your phone. (See chapter »WASHING PROCESS, STEP BY STEP (1-7)/Step 3: Remote control of wash using the app«.)

Step 6: Starting the washing programme

Press the (9) **START/PAUSE** button.



TIME REMAINING TO PROGRAMME COMPLETION or **DELAY END** time (if set) will appear on the display.

Symbols will be lit on the selected functions.

After pressing the (9) **START/PAUSE** button, the spinning rate (except in the case of the Drum clean (Self-cleaning programme) and **SPIN** (SPINNING RATE/PUMP STOP/DRAIN)), the Child lock and the Sound off functions can be adjusted/changed, while other settings cannot be changed.

INFORMATION!

If the **TIME REMAINING UNTIL PROGRAMME COMPLETION** flashes three times on the display unit, and there is an audible signal, this means that the washing machine door is open or not closed tightly. Close the washing machine door and press the (9) button **START/PAUSE** again to resume the washing programme.

Step 7: End of the washing programme

The washing machine will indicate the end of the washing programme with an acoustic signal and **End** will appear on the display until the washing machine switches into low standby mode or switches off. After 5 minutes, the **End** sign will no longer be displayed.



1. Open the washing machine door.
2. Take the laundry from the drum.
3. Wipe the rubber door gasket and the door glass.
4. Close the door!
5. Shut off the water supply tap.
6. Switch off the washing machine (rotate the program selector knob (1) to the **OFF**  position).
7. Unplug the power cord from the outlet.

INTERRUPTIONS AND CHANGING THE PROGRAMME

Manual interruption

To stop and cancel a washing programme, rotate the program selector knob (1) to the **OFF**  position. Signal lights will flash on the display. At the same time, the washing machine pumps the water out of the washing machine drum. When the water is pumped out, washing machine door will be unlocked. If the water in the washing machine is hot, the washing machine will automatically cool it and pump/drain it out.

Personal settings

Basic or default settings for each washing programme can also be changed. When you select the washing programme and Additional functions, the combination can be stored by pressing the ((9) **START/PAUSE** button and holding it for 5 seconds (the time is counted down on the display unit). The sign »**SAVED**« (»saved«) will appear on the display.

The programme will remain stored until it is changed using the same procedure.

Personal settings can also be reset to factory settings in the user menu.

AdaptTech

When a washing programme setting is used three times in a row, this setting is stored as default and will always be suggested when you select that washing programme – this is called the **ADAPTTECH** function. If you manually store the settings of a washing programme, the **ADAPTTECH** function on this washing programme is deactivated.

Personal settings menu

To turn on the washing machine, rotate the program selector knob (1) to any position. Simultaneously press the (2) **TEMP.** (WASHING TEMPERATURE) and (5) **QUICKER** (FAST) positions to open the Personal Settings Menu. The lights in the upper row of the display unit will light up, and number 1 will appear to indicate the setting function. Rotate the program selector knob (1) to the left or to the right to choose the function to change. Number 1 indicates sound settings, 2 indicates Water hardness setting (DOSE ASSIST), and number 3 indicates resetting of Personal programme settings to factory defaults. If the desired settings are not selected in 20 seconds, the programme will automatically return to main menu.

Press the (3) **SPIN** (SPINNING RATE/PUMP STOP/DRAIN) position to confirm the desired functions and their settings; press the (2) **TEMP.** (WASHING TEMPERATURE) position to go back one step.

Acoustic signal volume can be set at four levels (0 means the sound is off; 1 means that the button sound is activated; 2 means low volume, and 3 means high volume). Choose the volume level by rotating the program selector knob (1) to the left or to the right. The lowest setting means that the acoustic signal is switched off.

Pause button

The washing programme can always be stopped by pressing the (9) **START/PAUSE** button. The washing programme is **temporarily paused** when the time remaining until programme completion is flashing on the display unit. If there is no water in the drum and water temperature is not too high, then the door will unlock after a certain period of time, and they can be opened. To resume the washing program, first close the door and then press the key (9) **START/PAUSE** button.

Adding/removing laundry during washing machine operation

After a certain period of time, the washing machine door can be opened if the water level and temperature are below a predefined threshold.

If the conditions below are met, then the electronic door lock is released and the washing machine door can be opened; **Add** will appear on the display unit:

- water temperature in the drum has to be suitable,
- water level in the drum has to be below a certain value.

In order to add or remove laundry from the washing machine during programme operation, proceed as follows:

1. Press the (9) **START/PAUSE** button and hold it for 3 seconds.
2. If all conditions for release of electronic door lock are met, then you can open the washing machine door and add or remove laundry from the drum.
3. Close the washing machine door!
4. Press the button (9) **START/PAUSE**

The washing program will resume.

INFORMATION!

If you add a considerable amount of laundry during the wash, the laundry could be washed less effectively, since the washing machine initially sensed a lower weight of the load of laundry and added a smaller amount of water. Insufficient amount of water relative to the amount of laundry could also cause damage to the laundry (rubbing of dry laundry), and washing time can be longer.

INFORMATION!

Washing time will resume from the point at which the washing programme was interrupted.

Errors

In case of an error or fault, the programme will be interrupted.

An acoustic signal will warn about such occurrence (see TROUBLESHOOTING AND ERROR TABLE), and the error will be indicated on the display unit (E:XX).

Power supply failure

In case of a power supply failure, the washing programme is interrupted. When power supply is restored, the washing programme is resumed from the point at which it was interrupted. Upon completion of the washing cycle, **End**/**Pr** will alternate on the display unit. This informs the user about a power supply failure and on the effect on the execution of the washing programme.

Washing time will resume from the point at which the washing programme was interrupted.

Opening the door (pause/cancel/change programme)

Washing machine door can be opened, if the water level in the machine is low enough and if the water temperature is not excessively high.



INFORMATION!

If the washing machine is not connected to the power mains or in case of a power supply failure during the programme execution, then the washing machine door cannot be opened. In such case, the washing machine has to be properly connected, or a service technician should be contacted.

Displaying the number of completed wash cycles

(depending on the model)

If you disconnect the appliance from the power supply, wait for 10 seconds, and then reconnect the power cord, information on the number of completed wash cycles is displayed on the display unit for 3 seconds. After 3 seconds, the appliance switches to standby mode.

CLEANING AND MAINTENANCE



ELECTRIC SHOCK!

Before cleaning, unplug the washing machine from the power mains.

Cleaning the dispenser tray



INFORMATION!

The dispenser tray should be cleaned at least twice per month.

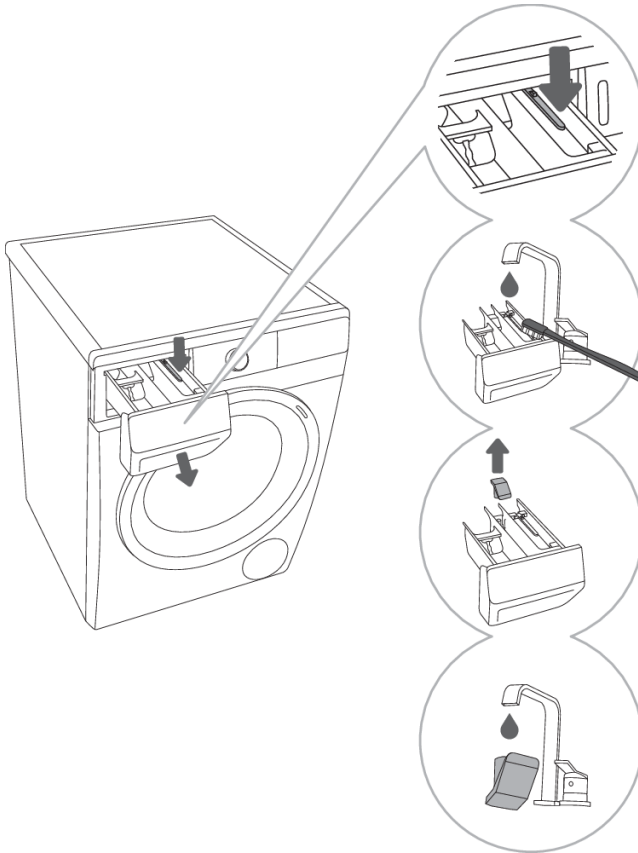

1 To remove the dispenser tray from the housing, press the small tab.

2 Clean the dispenser tray under running water using a brush, and dry it. Also, remove any detergent residue from the bottom of the housing.

3 If required, remove and clean the plug cap.

4 Clean the plug cap under running water and replace it.



INFORMATION!

Do not wash the detergent compartment in the dishwasher!

Cleaning the water supply hose, detergent dispenser housing, and rubber door gasket

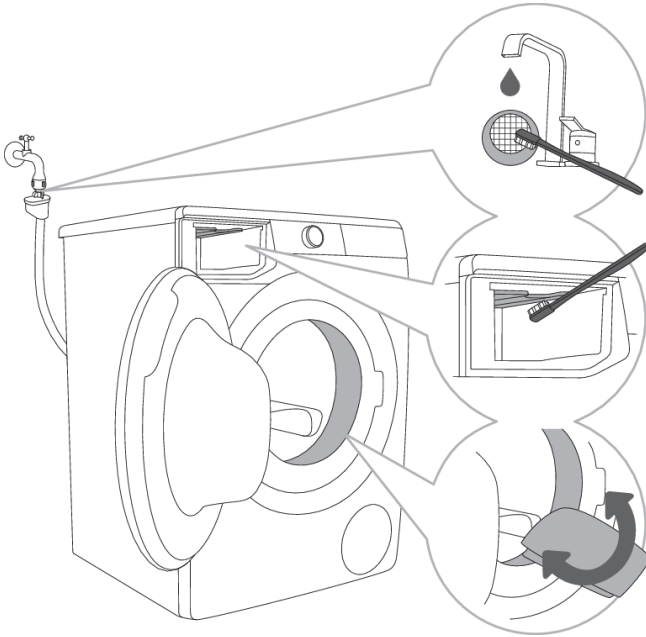

.....
1 Clean the net filter often under running water.
.....

2 Use a brush to clean the entire washing machine rinsing section, especially the nozzles on the upper side of the rinsing chamber.
.....

3 After every wash, wipe the rubber door seal to extend its useful life.
.....

Cleaning the pump filter



INFORMATION!

During cleaning, some water may be spilled. It is therefore recommended to place an absorbent cloth on the floor.

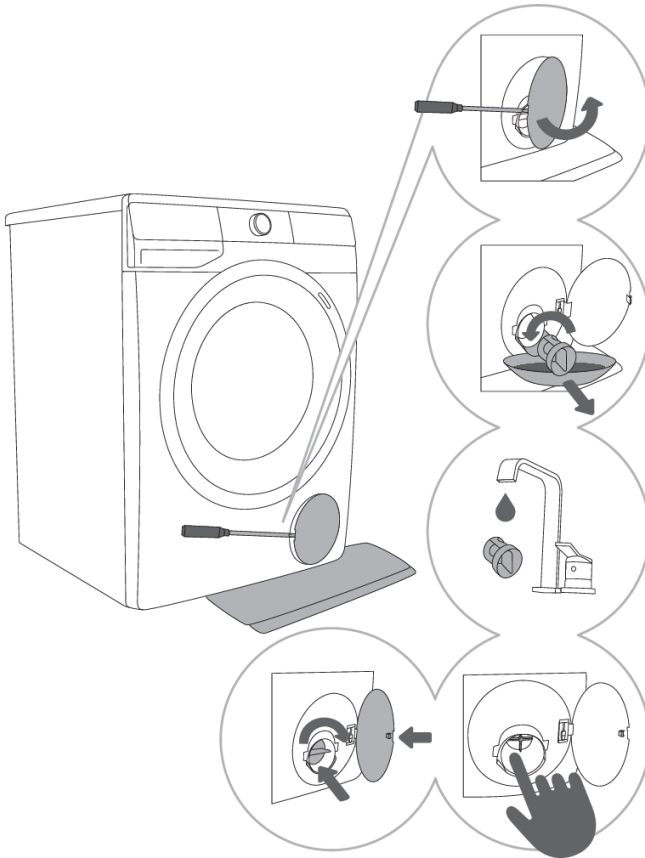

1 Open the pump filter cap using a suitable tool (flat screwdriver or a similar tool).

2 Pull out the water outlet funnel before cleaning the pump filter. Rotate the pump filter slowly in the counter-clockwise direction. Pull out and remove the pump filter to allow the water to slowly drain.

3 Clean the pump filter thoroughly under running water.

4,5 Remove all objects and impurities from the filter housing and the impeller. Replace the pump filter as shown in the figure and fasten it by rotating in the clockwise direction. For a good seal, the filter gasket surface should be clean.



INFORMATION!

The pump filter must be occasionally cleaned, especially after washing very fleecy, woolly, or very old laundry.

Cleaning the washing machine exterior



ELECTRIC SHOCK!

Always disconnect the washing machine from the power mains before cleaning.

Clean the washing machine exterior and display unit using a soft damp cotton cloth and water.



WARNING!

Do not use any solvents or cleaning agents that could damage the washing machine (please observe the recommendations and warnings provided by the cleaning agent manufacturers).



INFORMATION!

Do not clean the washing machine with a jet of water!

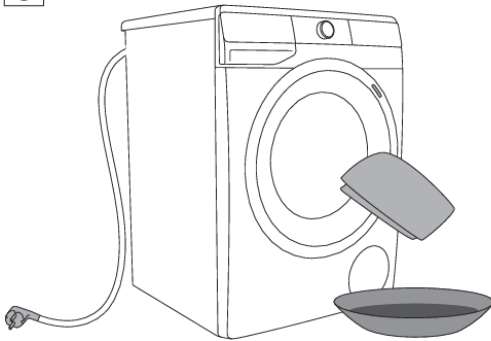

TROUBLE-SHOOTING

What to do ...?





The washing machine shall automatically control the operation of particular functions during the washing cycle. If any irregularity is identified, this will be indicated by reporting (E:XX) on the display. The washing machine will report the error until it is switched off. Disturbances from the environment (e.g. the power grid) may result in various error reports (see TROUBLESHOOTING TABLE).











In such case:









- Switch off the washing machine and wait for a few seconds.
- Switch on the washing machine and repeat the washing programme.
- Most errors during operation can be resolved by the user (see TROUBLESHOOTING TABLE).
- If the error occurs again, call an authorized service unit.
- Repairs may only be carried out by an adequately trained person.

Troubleshooting and error table





Errors indicated on the display unit may include the following:





Problem/ Error	Indication on the display unit and problem description	What to do?
	Incorrect settings	Restart the program; if the error reoccurs, call a service technician.
	Temperature sensor error	Inlet water too cold. Repeat the washing program. If the washing machine reports this error again, call a service technician.
	Door lock error	Make sure the washing machine door is closed. If you hear an acoustic signal after pressing the (9) START/PAUSE button, it means that the door of the washing machine is not closed. Close the washing machine door. Unplug the power cord from the outlet; then, plug the power cord back into the outlet and switch on the washing machine. If the error reoccurs, call a service technician.
	Water filling error	Check the following: <ul style="list-style-type: none">• is the water inlet valve open,• is the filter on the water inlet hose clean,• is the water supply hose deformed (clipped, clogged etc.),• is the pressure in the water mains between 0.05 and 0.8 MPa (0.5–8 bar) Then, press the (9) START/PAUSE button to resume the programme. If the error reoccurs, call a service technician.





Problem/ Error	Indication on the display unit and problem description	What to do?
	Water heating error	Restart the program; if the error reoccurs, call a service technician.
	Water draining error	<p>Check the following:</p> <ul style="list-style-type: none"> • is the pump filter clean, • is the drain hose clogged, • is the drain clogged, • if the discharge hose placed is placed below the maximum and above the minimum height (see chapter »INSTALLATION AND CONNECTION/ Connecting and securing the water discharge hose«); <p>press the (9) START/PAUSE button again. If the error reoccurs, call a service technician.</p>
	Excessive amount of detergent	Too much detergent may cause excessive foaming in the drum. See description for  .
	Water leak detected in the washing machine area	Turn off the washing machine and turn it back on. Inspect the exterior of the appliance. If you do not observe any leaks, you can continue to use the washing machine.
	Water level sensor error	Unplug the power cord from the outlet; then, plug the power cord back into the outlet and switch on the washing machine. Vent the appliance. Do this by draining and cleaning the washing machine filter and cleaning the wall-mounted trap. If the error reoccurs, call a service technician.
	Water overflow	If there is water in the drum that exceeds a certain level, and an error is reported on the display unit, the washing program will be interrupted and water will be pumped out of the washing machine. Restart the program; if the error reoccurs, call a service technician.
	Excessive amount of detergent	Too much detergent may cause excessive foaming in the drum. See description for  .
	Motor control error	Manually redistribute the laundry (stuck or tangled laundry) and repeat the washing programme.

Problem/Error	Indication on the display unit and problem description	What to do?
	Error while locking the door	Door is closed, but it cannot be locked. Switch off the washing machine. Switch it back on and restart the washing program. If the error reoccurs, call a service technician.
 	Error while unlocking the door	Door is closed, but it cannot be unlocked. Turn off the washing machine, then turn it back on. If the error reoccurs, call a service technician. To open the door, see chapter »INTERRUPTIONS AND CHANGING THE PROGRAMME/Opening the door (Pause/Cancel/Change Programme)«.
 	Electronics communication failure in the washing machine	Unplug the power cord from the outlet; then, plug the power cord back into the outlet and switch on the washing machine. If the error reoccurs, call a service technician.
	Warning from the system for detecting extended washing machine voltage fluctuation – 180 V > U > 260 V	A prolonged drop of voltage do below 180 V, or voltage in excess of 260 V was detected, which can affect the washing machine operation. Check the power supply network to which your washing machine is connected.
	Warning from the system for detecting incorrect power mains frequency (50/60 Hz)	When the washing machine was switched on, the system detected incorrect supply power frequency, which could affect washing machine functionality. Any problems on the power network should be checked and corrected.
	Appliance cannot be connected to the network.	The error only affects the option to remotely control (Remote control) your washing programme. It does not affect the washing process on other programmes. Call a service technician.

Warnings/information for the user, which can be indicated on the display unit, may include the following:

Warning/Information	Indication on the display unit	Error cause and description, what to do?
	ANTI CREASE (CREASE PREVENTION) function that you have selected as a part of the washing programme is activated and in progress	To cancel or stop the ANTI CREASE (CREASE PREVENTION) function, rotate the program selector knob (1) to position OFF  .
	Water drain system alert Display of warning  .	Alert about reduced water flow in the pumping stage. Check the following: <ul style="list-style-type: none"> • is the pump filter clean,

Warning/ Information	Indication on the display unit	Error cause and description, what to do?
		<ul style="list-style-type: none"> • is the drain hose clogged, • is the drain clogged, • if the discharge hose placed is placed below the maximum and above the minimum height (see chapter »INSTALLATION AND CONNECTION/Connecting and securing the water discharge hose«).
	<p>System warning to run the Drum clean (Self-cleaning programme) After the washing programme is complete, the signs CLn and End will alternate on the display unit.</p>	<p>We recommend running the Drum clean (Self-cleaning programme).</p>
	<p>Warning by the system for detecting excessive foaming during the washing programme</p>	<p>In case of excessive foaming in the washing machine or leak of foam through the detergent dispenser tray, the washed laundry has to be rinsed thoroughly with a large amount of water. Choose a washing programme, but do not add any detergent.</p> <ul style="list-style-type: none"> • We recommend choosing the Rinse&Softening programme. • Decrease the amount of detergent added.
	<p>Power supply failure warning (»PF«/Power Failure)</p>	<p>The system detected a power supply failure during the washing programme progress, which affected functional execution of the washing programme. Check the power supply network to which your washing machine is connected.</p>
	<p>Power supply failure warning (»PF/End«)</p>	<p>Upon completion of the washing cycle, End and PF will alternate on the display unit. This informs the user about a power supply failure and on the effect on the execution of the washing programme. The washing program continues where it was interrupted and then ends successfully.</p>
	<p>Warning – U:Lo (voltage below 180 V)</p>	<p>A prolonged drop of voltage to below 180 V was detected, which can affect the washing machine operation. Check the power supply network to which your washing machine is connected.</p>

Warning/ Information	Indication on the display unit	Error cause and description, what to do?
	Unresponsive display unit and all buttons	Unplug the power cord from the outlet. Check if the supply voltage is suitable for the washing machine (220–240 V); then, plug the power cord back into the outlet and switch on the washing machine.
	Warning – U:Hi (voltage over 260 V)	A prolonged voltage surge to over 260 V was detected, which can affect the washing machine operation. Check the power supply network to which your washing machine is connected.
	Washing machine standing by, ready to resume the washing programme The time remaining until programme completion is alternately lit and off on the display unit.	To resume the washing programme, press the button (9) START/PAUSE .
	Preparation for unlocking the door Signal lights will flash on the display unit.	Wait for the process to finish. If no errors are shown after the process, a new cycle can be run. Water has to be drained. Wait for the door to unlock.
	The appliance cannot be controlled remotely	Appliance remote control is not activated or enabled. Check if the Wi-Fi symbol  on the appliance is lit, and set the program selector knob (1) to position REMOTE CONTROL (ConnectLife)  (Remote control) .
	The appliance will not connect to the Wi-Fi network	The appliance cannot find your Wi-Fi network. Check whether 2.4 GHz network is activated on your router and whether the Wi-Fi signal at the appliance is strong enough.



INFORMATION!

Noise and vibration – make sure the appliance is levelled using the adjustable legs and that the jam nuts are securely tightened.

Unevenly distributed laundry or lumps of laundry in the washing machine drum can cause problems such as vibration and noisy operation. The washing machine detects such problems and the UKS* (*stability control system) will be activated.

Smaller loads (e.g. one towel, one sweater, one bathrobe etc.) or clothes made of materials with special geometrical properties are virtually impossible to distribute evenly across the washing machine drum (slippers, large items etc.). This results in several attempts to redistribute the laundry, which in turn leads to longer programme duration. In extreme cases of unfavourable conditions, the programme can be completed without the spinning cycle.

The UKS* (*stability control system) allows stable operation and a longer washing machine useful life.

If the problems persist despite observing the advice above, call an authorized service technician.

Service

Before calling a service technician

When you contact a service centre, please state your washing machine's type (1), code/ID (2), model number (3), and serial number (4).

Washing machine type, code, model, and serial number can be found on the rating (type) plate on the inner side of the washing machine door.

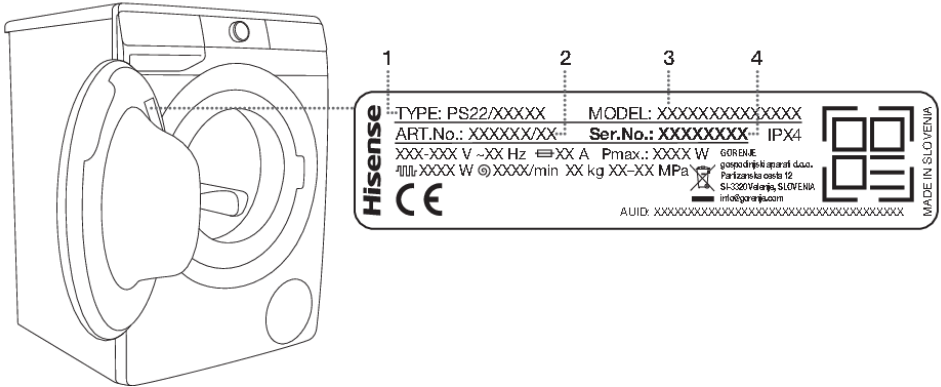

WARNING!

In case of a failure, only use approved spare parts by authorized manufacturers.



WARNING!

Repair or any warranty claim resulting from incorrect connection or use of the washing machine shall not be covered by the warranty. In such cases, the costs of repair shall be charged to the user.



INFORMATION!

The warranty does not cover consumables, minor deviations in colour, increased noise that results from appliance age and which does not affect the functionality of the appliance, and aesthetic defects on components, which do not affect the functionality and safety of the appliance.



INFORMATION!

The warranty does not cover the errors or failures resulting from disturbances from the environment (lightning strike, power grid failures, natural disasters etc.).

Additional information, equipment and accessories for maintenance can be obtained through Hisense customer service centers.

RECOMMENDATIONS FOR WASHING AND ECONOMIC USE YOUR WASHING MACHINE

Wash new coloured garments separately the first time.

Wash heavily soiled laundry in smaller amounts, with more powder detergent or with a pre-wash cycle.

Apply a special stain remover on stubborn stains before the wash.

With slightly soiled laundry, we recommend a programme without a pre-wash cycle, use of shorter programmes (e.g. QUICKER) and a lower washing temperature.

If you often wash laundry at low temperatures and with liquid detergents, bacteria may spawn which can cause odour in the washing machine. To prevent such odour, we recommend occasionally running the Drum clean (Self-cleaning programme) (see PROGRAMME TABLE).

We recommend avoiding washing very small amounts of laundry as this will lead to excessive use of energy and poorer washing machine performance.

Loosen any folded laundry before putting it into the drum.
Only use detergents for machine washing.

If water hardness exceeds 14°dH, water softener should be used. Heater damage resulting from incorrect use of water softeners shall not be covered by the warranty. Check the information on water hardness with your local water supply company or authority.

Use of chlorine-based bleaches is not recommended as they can damage the heater.

Do not add hardened lumps of powder detergent into the detergent dispenser as this may clog the piping in the washing machine.

When using thick liquid laundry care products, we recommend diluting them with water to prevent clogging the dispenser tray drain.

Liquid detergents are intended for washing programmes without a prewash cycle.

At higher spinning rates, there will be less residual moisture in the laundry. As a result, drying in a tumble dryer will be more economical and faster.

Water hardness	Hardness levels			
	°dH (°N)	m mol/l	°fH (°F)	p.p.m.
1 – soft	< 8,4	< 1,5	< 15	< 150
2 – normal	8,4–14	1,5–2,5	15–25	150–250
3 – hard	> 14	> 2,5	> 25	> 250



INFORMATION!

Check the information on water hardness with your local water supply company or authority.

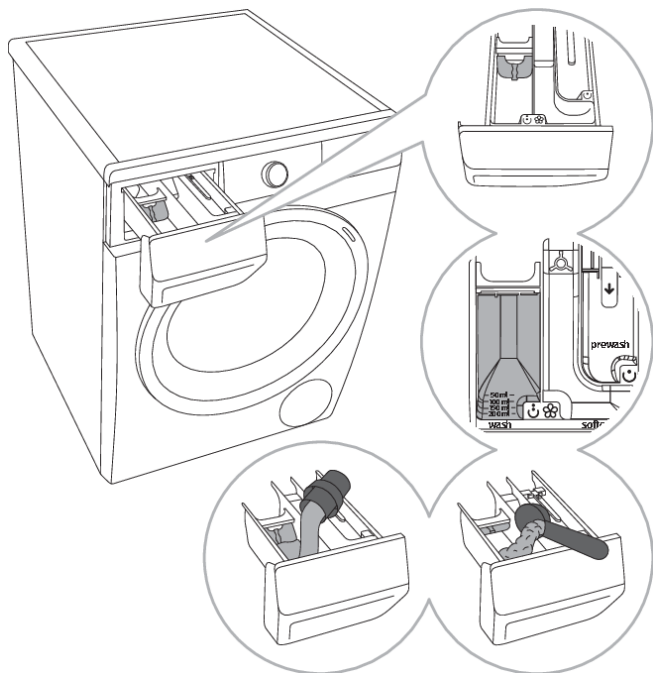

.....
1 A separator/divider tab is supplied with the washing machine, which allows adding liquid detergent to the main wash compartment

☺ (left compartment).

.....
2 Powder and liquid detergent level indicator

.....
3 When using powder detergent, the separator/divider tab should be lifted.

.....
4 When using liquid detergent, the separator/divider tab should be lowered.

Symbols of detergent dispenser compartments	
☺	prewash
☺	main wash
☼	softening



INFORMATION!

We recommend adding powder detergent immediately before the washing cycle. If you add it sooner, make sure the detergent compartment in the dispenser tray is completely dry before adding the powder detergent: otherwise, the powder detergent may cake before the start of the washing process.



INFORMATION!

Pour the conditioner into the dispenser tray, into the compartment with the symbol ☼. Observe the recommendation on the conditioner packaging.



INFORMATION!

Do not fill the conditioner compartment over the max. indication (maximum indicated level). Otherwise, the conditioner will be added to the laundry too soon, leading to poorer washing effect.

PRODUCT INFORMATION

PRODUCT INFORMATION SHEET According to EU-Regulation No. 2019/2014

(depending on the model)

Supplier's name or trade mark:				
Supplier's adress ^(b):				
Model identifier:				
General product parameters:				
Parameter	Value	Parameter	Value	
Rated capacity ^(a) (kg)	x,x	Dimensions in cm	Height	x
			Width	x
			Depth	x
EEI _W ^(a)	x,x	Energy efficiency class ^(a)	[A/B/C/D/E/F/G] ^(c)	
Washing efficiency index ^(a)	x,xxx	Rinsing effectiveness (g/kg) ^(a)	x,x	
Energy consumption in kWh per cycle, for the 'eco 40-60' programme. Actual energy consumption will depend on how the appliance is used.	x,xxx	Water consumption in litre per cycle, based on the 'eco 40-60' programme. Actual water consumption will depend on how the appliance is used and on the hardness of the water.	x	
Maximum temperature inside the treated textile ^(a) (°C)	Rated capacity	x	Remaining moisture content ^(a) (%)	x,x
	Half	x		
	Quarter	x		
Spin speed ^(a) (rpm)	Rated capacity	x	Spin-drying efficiency class ^(a)	[A/B/C/D/E/F/G] ^(c)
	Half	x		
	Quarter	x		
Programme duration ^(a) (h:min)	Rated capacity	x:xx	Type	[built-in/ free standing]
	Half	x:xx		
	Quarter	x:xx		
Airborne acoustical noise emissions in the spinning phase ^(a) (dB(A) re 1 pW)	x	Airborne acoustical noise emissions class ^(a) (spinning phase)	[A/B/C/D] ^(c)	
Off-mode (W)	x,xx	Standby mode (W)	x,xx	
Delay start (W) (if applicable)	x,xx	Networked standby (W) (if applicable)	x,xx	
Minimum duration of the guarantee offered by the supplier ^(b):				
This product has been designed to release silver ions during the washing cycle			[YES/NO]	

Additional information:

Weblink to the supplier's website, where the information from point 9 Annex II to Commission Regulation (EU) 2019/2023 ^(a) ^(b) is found:

^(a) For the »eco 40-60« programme.

^(b) Changes to these items shall not be considered relevant for the purposes of paragraph 4 of Article 4 of Regulation (EU) 2017/1369.

^(c) If the product database automatically generates the definitive content of this cell the supplier shall not enter these data.

Low standby mode

If you do not run any program or choose any settings after switching on the washing machine (program selector knob (1)), the display unit will be switched off after 5 minutes and switched to stand-by mode in order to save energy.

The display unit can be reactivated by rotating the program selector knob (1). If you do not do anything for 5 minutes after the end of a programme, the display unit will be switched off to save power.

P_o = weighted power when off [W]	< 0,5
P_I = weighted power when in standby [W]	< 0,5
T_I = standby time [min]	5,00

**INFORMATION!**

Appliance with a wireless connection uses less than 2 W of electric energy in standby mode.

DISPOSAL



Packaging is made of environmentally friendly materials that can be recycled, disposed of, or destroyed without any hazard to the environment. To this end, packaging materials are labelled appropriately.

The symbol on the product or its packaging indicates that the product should not be treated as normal household waste. Take the product to an authorized collection centre for waste electric and electronic equipment processing.

When **disposing** of the appliance at the end of its useful life, remove all power cords, and destroy the door latch and switch to prevent the door from locking or latching (child safety).

Correct **disposal** of the product will help prevent any negative effects on the environment and health of people, which could occur in case of incorrect product removal. For detailed information on removal and processing of the product, please contact the relevant municipal body in charge of waste management, your waste disposal service, or the store where you bought the product.

Hisense
life reimagined



903218-a3



We reserve the right to any changes and errors in the instructions for use.