

Hisense

life reimagined

NL

GEDETAILEERDE GEBRUIKSAANWIJZING

VOOR GEBRUIK VAN DE WASMACHINE

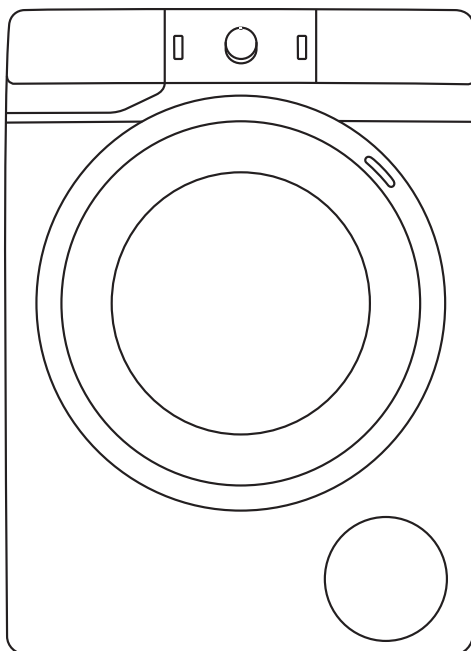

In de gebruiksaanwijzing komt u symbolen tegen die het volgende betekenen:



Informatie, advies, tip of aanbeveling



Waarschuwing voor gevaar



Waarschuwing voor gevaar van elektrische schok



Waarschuwing voor gevaar van heet oppervlak



Waarschuwing voor brandgevaar



Het is belangrijk de gebruiksaanwijzing zorgvuldig te lezen.

INHOUD

4 WAARSCHUWINGEN VOOR DE VEILIGHEID 10 BESCHRIJVING VAN DE WASMACHINE 11 Technische gegevens 12 Bedieningseenheid	INLEIDING
14 PLAATSING EN AANSLUITING 14 Verwijdering van de transportbeveiliging 15 Verplaatsing en opnieuw vervoeren 15 Keuze van de ruimte 15 Instelling van de pootjes van de wasmachine 16 Plaatsing van de wasmachine 18 Aansluiting op de watertoevoer 20 Plaatsing van de afvoerslang 21 Aansluiting op het elektriciteitsnet 22 VOOR HET EERSTE GEBRUIK 23 Uw apparaat verbinden met de ConnectLife -app	VOORBEREIDING VAN WASMACHINE VOOR EERSTE GEBRUIK
25 WASSEN IN STAPPEN (1-7) 25 Stap 1: Neem de labels op de kleding in acht 26 Stap 2: Voorbereiding van het wasgoed 29 Stap 3: Keuze van het wasprogramma 36 Stap 4: Keuze instelling 42 Stap 5: Extra functies selecteren 45 Stap 6: Het wasprogramma starten 45 Stap 7: Einde van het wasprogramma 46 ONDERBREKEN EN AANPASSEN VAN HET PROGRAMMA 49 ONDERHOUD & SCHOONMAAK 49 De doseerbak schoonmaken 50 De watertoevoerslang, de behuizing van de doseerbak en het rubber van de pakking reinigen 51 Het pompfilter reinigen 52 De buitenkant van de wasmachine schoonmaken	WASSEN IN STAPPEN
53 PROBLEEM OPLOSSEN 53 Wat te doen ...? 53 Fouten- en storingentabel 58 Onderhoud 59 AANBEVELINGEN VOOR WASSEN EN ECONOMISCH GEBRUIK UW WASMACHINE 62 PRODUCTINFORMATIEBLAD 64 APPARAAT AFVOEREN	REINIGING EN ONDERHOUD VAN DE WASMACHINE PROBLEEM OPLOSSING OVERIGE

WAARSCHUWINGEN VOOR DE VEILIGHEID



Lees voor het eerste gebruik van de wasmachine de gebruiksaanwijzing zorgvuldig door.

Gebruik de wasmachine niet, als u voor het gebruik niet eerst de gebruiksaanwijzing heeft gelezen.

De gebruiksaanwijzing van de wasmachine is aangepast aan verschillende types/modellen van wasmachines, daarom kan het gebeuren dat instellingen worden beschreven die uw machine niet bezit.

Niet naleven van de gebruiksaanwijzing of verkeerd gebruik van de wasmachine kan leiden tot beschadiging van het wasgoed, de wasmachine of de gebruiker. Bewaar de gebruiksaanwijzing in de buurt van de wasmachine.

Instructies voor gebruik zijn verkrijgbaar via de klantenservicecentra van Hisense.

Dit apparaat is bedoeld voor gebruik in het huishouden en soortgelijke toepassingen, zoals:

- personeelskeukens in winkels, kantoren en andere werkomgevingen;
- boerderijen;
- door gasten in hotels, pensions en andere woonomgevingen;
- bed & breakfasts.

Volg de gebruiksaanwijzing voor de juiste plaatsing van de Hisense wasmachine en aansluiting op het water- en elektriciteitsnet (zie het hoofdstuk »PLAATSING EN AANSLUITING«).

Het aansluiten op de waterleiding en op het elektriciteitsnet moet door een deskundig vakman worden uitgevoerd.

Onderhoud en reparaties in verband de veiligheid en prestatie van de machine moeten worden uitgevoerd door erkende deskundigen.

Om gevaar te voorkomen, mag een **beschadigd netsnoer** alleen vervangen worden door de fabrikant, een servicemonteur of een geautoriseerd persoon.

De wasmachine mag niet worden aangesloten op het lichtnet via een externe schakelaar, zoals een tijd klok of op een lichtnet dat door de stroomleverancier periodiek wordt in- en uitgeschakeld.

Plaats de wasmachine niet in een ruimte, waar de temperatuur onder de 5°C kan dalen, aangezien bepaalde onderdelen van de wasmachine door bevriezing kunnen beschadigen.

De ventilatieopeningen aan de onderkant van de wasmachine mogen niet worden geblokkeerd door vloerbedekking.

Bij aansluiting van de wasmachine op de waterleiding moeten verplicht de bijgeleverde slang en pakking worden gebruikt. De waterdruk moet tussen 0,05 en 0,8 MPa (0,5–8 bar) liggen.

Voor aansluiting van de wasmachine op de waterleiding moet de nieuwe waterslang worden gebruikt; oude waterslangen mogen niet meer worden gebruikt.

De waterafvoerslang moet aangesloten worden op de afvoer. Het uiteinde van de afvoerslang mag niet reiken tot in het afvoerwater.

Druk de deur voor iedere wasbeurt in zijn slot totdat deze vastklikt. Tijdens de werking van het wasprogramma mag de deur niet worden geopend.

Wij raden aan om voor de eerste wasbeurt mogelijke onzuiverheden uit de trommel van de wasmachine te verwijderen door het gebruik van het programma Katoen 90°C (zie PROGRAMMA TABEL).

Draai na het wassen de waterkraan dicht en trek de stekker uit het stopcontact.

Gebruik de wasmachine alleen voor het wassen van wasgoed, zoals beschreven in de gebruiksaanwijzing. De machine is niet bedoeld voor chemisch reinigen.

Gebruik alleen wasmiddelen voor de machinewas en wasverzorging. De fabrikant is niet verantwoordelijk voor schade of verkleuring van pakkingen en plastic onderdelen als gevolg van onjuist gebruik van bleek- of kleurstoffen.

Gebruik bij verwijdering van kalkaanslag middelen met een aanvullende bescherming tegen roest. Neem de aanwijzingen van de fabrikant in acht! Sluit het ontkalkingsproces af met meervoudig spoelen of met het **Trommelreiniging/Nettoyage Tambour** (Zelfreinigend programma) om alle resten van zuur (bijv. azijn, enz.) te verwijderen.

 Gebruik geen wasmiddelen die oplosmiddelen bevatten, aangezien dit kan leiden tot het vrijkomen van giftige gassen, schade aan de wasmachine en brand- en explosiegevaar.

Tijdens het wasprogramma vormen zich geen zilverionen.

De wasmachine is niet bestemd voor gebruikers (ook kinderen) die lichamelijk en geestelijk beperkt zijn en ervaring en kennis missen. Deze personen moeten worden geïnstrueerd over het gebruik van de wasmachine door een persoon die verantwoordelijk is voor hun veiligheid.

KINDERBEVEILIGING

Overtuig uzelf, voordat u de deur van de wasmachine sluit en het wasprogramma start, ervan dat er zich in de trommel niets anders bevindt dan het wasgoed (een kind kan bijvoorbeeld in de trommel zijn gekropen en van binnenuit de deur hebben dichtgedaan).

Houd het wasmiddel en wasverzachter buiten bereik van kinderen.

Schakel de Kinderbeveiliging in. Zie het hoofdstuk »KEUZE INSTELLINGEN/Kinderbeveiliging«.

Laat geen kinderen jonger dan drie jaar in de buurt van het apparaat komen, tenzij ze onder voortdurend toezicht staan.

De wasmachine is vervaardigd overeenkomstig de voorgeschreven veiligheidsstandaarden.

Deze wasmachine mag worden gebruikt door kinderen van 8 jaar en ouder en door personen met verminderde fysieke, zintuiglijke of mentale vermogens of gebrek aan ervaring en kennis, mits ze onder passend toezicht staan tijdens het gebruik van de wasmachine, als ze zijn voorzien relevante instructies met betrekking tot veilig gebruik van de wasmachine, en of ze de gevaren van oneigenlijk gebruik begrijpen. Zorg ervoor dat kinderen niet met de wasmachine spelen. Kinderen mogen de wasmachine niet reinigen of onderhoudstaken uitvoeren aan het apparaat zonder adequaat toezicht.

GEVAAR VAN EEN HEET OPPERVLAK

Bij hoge temperaturen kan het glas van de deur opwarmen. Zorg ervoor dat u zich niet brandt. Laat kinderen niet in de buurt van het glas van de deur spelen.

De wasmachine mag alleen worden gebruikt met het meegeleverde netsnoer.

BESCHRIJVING VAN DE WASMACHINE

VOORKANT

- 1 Bedieningspaneel
- 2 Aan/uit en programmakeuzeknop
- 3 Doseerbak
- 4 Deur
- 5 Typeplaatje
- 6 Pompfilter

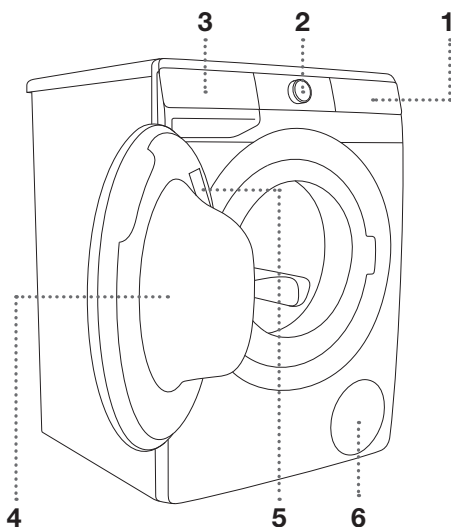

ACHTERKANT

- 1 Slang watertoevoer
- 2 Aansluitkabel
- 3 Afvoerslang
- 4 Instelbare pootjes

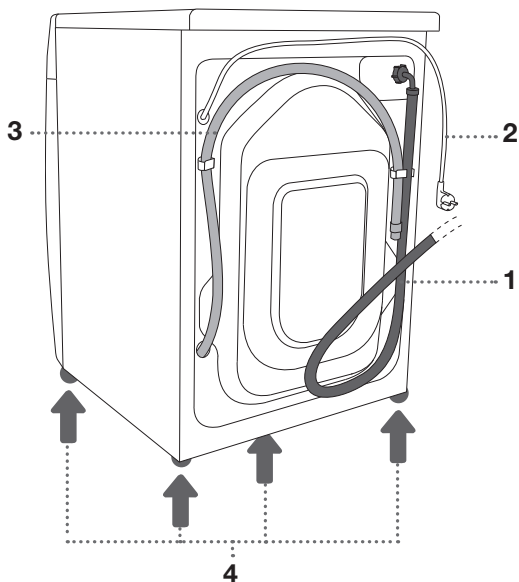

TECHNISCHE GEGEVENS

(AFHANKELIJK VAN MODEL)

Het typeplaatje met gegevens over de wasmachine bevindt zich aan de binnenzijde van de deur van de wasmachine (zie hoofdstuk »BESCHRIJVING WASMACHINE«).

Maximale vulling	Zie typeplaatje		
Breedte	600 mm	600 mm	600 mm
Hoogte	850 mm	850 mm	850 mm
Diepte wasmachine (a)	465 mm	545 mm	610 mm
Diepte bij gesloten deur	495 mm	577 mm	640 mm
Diepte bij geopende deur (b)	980 mm	1062 mm	1125 mm
Gewicht wasmachine	X kg (afhankelijk van model)		
Nominale spanning	Zie typeplaatje		
Aansluitvermogen	Zie typeplaatje		
Aansluiting	Zie typeplaatje		
Waterdruk	Zie typeplaatje		
Stroom	Zie typeplaatje		
Frequentie	Zie typeplaatje		

Typeplaatje

Hisense

TYPE: PS22/XXXXX MODEL: XXXXXXXXXXXXXXXX

ART.No.: XXXXXX/XX Ser.No.: XXXXXXXX IPX4

XXX-XXX V ~XX Hz ⇔ XX A Pmax.: XXXX W

⚡ XXXX W Ⓢ XXXX/min XX kg XX-XX MPa

MADE IN SLOVENIA





GORENJE
gospodinjiski aparati d.o.o.
Partizanska cesta 12
SI-3320 Velenje, SLOVENIA
info@gorenje.com



AUID: XX

BEDIENINGSEENHEID

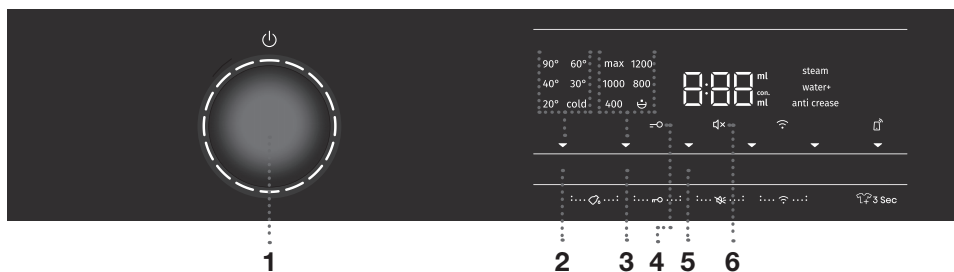

1 Wasmachine AAN/UIT en PROGRAMMAKEUZE-KNOP.

Draai de programmakeuzeknop naar links of rechts om de wasmachine **AAN** te zetten.

Om de wasmachine **UIT TE SCHAKELEN** draait u de programmakeuzeknop naar de stand **OFF (UIT)** (⏻).

Om een wasprogramma te **SE-LECTEREN**, draait u de knop naar links of rechts. Het signaallampje naast het geselecteerde programma gaat branden.

2 TEMP. (WASTEMPERA-TUUR)

Optie voor het instellen van de wastemperatuur.

Wanneer het apparaat is ingeschakeld, licht de ▼-indicator op de knop op.

3 CENTRIFUGEREN (CENTRIFUGEERSNELHEID/POMP STOP ⏻/POMPEN)

Mogelijkheid van instelling van toeren bij centrifugeren. ingeschakeld, licht de ▼-indicator op de knop op.

2+3 DOSE AID

Informatie over de aanbevolen hoeveelheid poeder en vloeibaar wasmiddel, volgens de geselecteerde instellingen en de hoeveelheid wasgoed in de trommel. Druk 3 seconden op positie 2+3.

4 Oplichten symbol KINDERBEVEILIGING =⏻

5 EXTRA SNEL

Optie om een kortere wasprogrammaduur in te stellen. ingeschakeld, licht de ▼-indicator op de knop op.

3+5 Kinderslot AAN/UIT

Druk 3 seconden op positie 3+5.

6 Verlichting van het GELUID UIT-symbol ⏻x

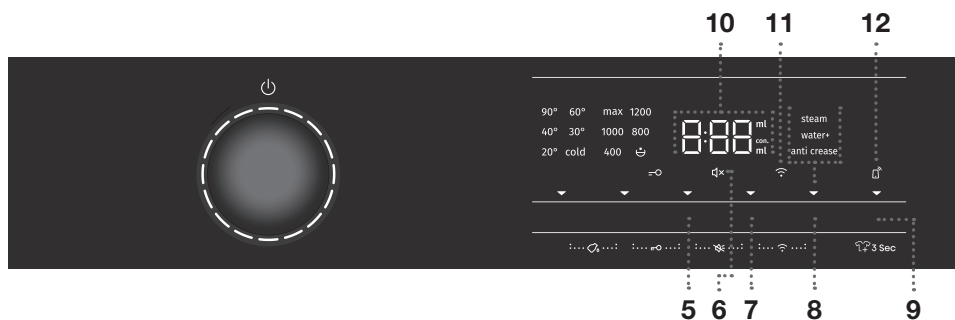

7 EINDUITSTEL (UITGESTELDE EINDTIJD)

Optie om het tijdstip van voltooiing van het wasprogramma in te stellen. ingeschakeld, licht de ▼-indicator op de knop op.

5+7 Geluid AAN/UIT

Druk 3 seconden op positie 5+7.

8 OPTIES (EXTRA FUNCTIES)

- **STEAM (STOOM)**
Optie om de functie voor verfrissing van het wasgoed te activeren;
 - **WATER+ (EXTRA WATER)**
Optie om een hogere watertoevoeging in te stellen;
 - **ANTI CREASE (ANTI-KREUK)**
Optie om de functie voor gevoelig wasgoed te activeren.
- ingeschakeld, licht de ▼-indicator op de knop op.

7+8 De Wi-Fi-verbinding AAN/UIT (CONNECT)

Druk 3 seconden op positie 7+8.

9 START/PAUSE TOETS

- De knop heeft 4 functies:
- **START** – het wasprogramma starten (start het programma door kort op de knop te drukken);
 - **PAUSE** – het wasprogramma onderbreken (als u nogmaals kort op de knop drukt, kunt u de werking van het apparaat tijdelijk stoppen);
 - **ADD CLOTHES (KLEDING TOEVOEGEN)** – kleding toevoegen aan de trommel tijdens het wasprogramma (houd de knop 3 seconden ingedrukt)
 - **PERSOONLIJKE INSTELLINGEN OPSLAAN** (houd de knop 5 seconden ingedrukt).
- ingeschakeld, licht de ▼-indicator op de knop op.

10 Het volgende wordt weergegeven op het DISPLAY:

- Beschikbare functies
- Resterende tijd tot voltooiing van het programma
- Informatie voor de gebruiker

11 Verlichting van het symbool **CONNECT** (VERBINDING)

12 Verlichting van het symbool **REMOTE START** (STARTEN OP AFSTAND)

PLAATSING EN AANSLUITING

☞ Verwijder de hele verpakking. Let er bij de verwijdering van de verpakking op, dat u de wasmachine niet beschadigt met een scherp voorwerp.

VERWIJDERING VAN DE TRANSPORTBEVEILIGING

⚠ Verwijder voor het eerste gebruik de transportbeveiliging, zodat de wasmachine bij inschakeling niet beschadigd wordt door de blokkering. Men kan in dit geval geen aanspraak doen op de garantie!

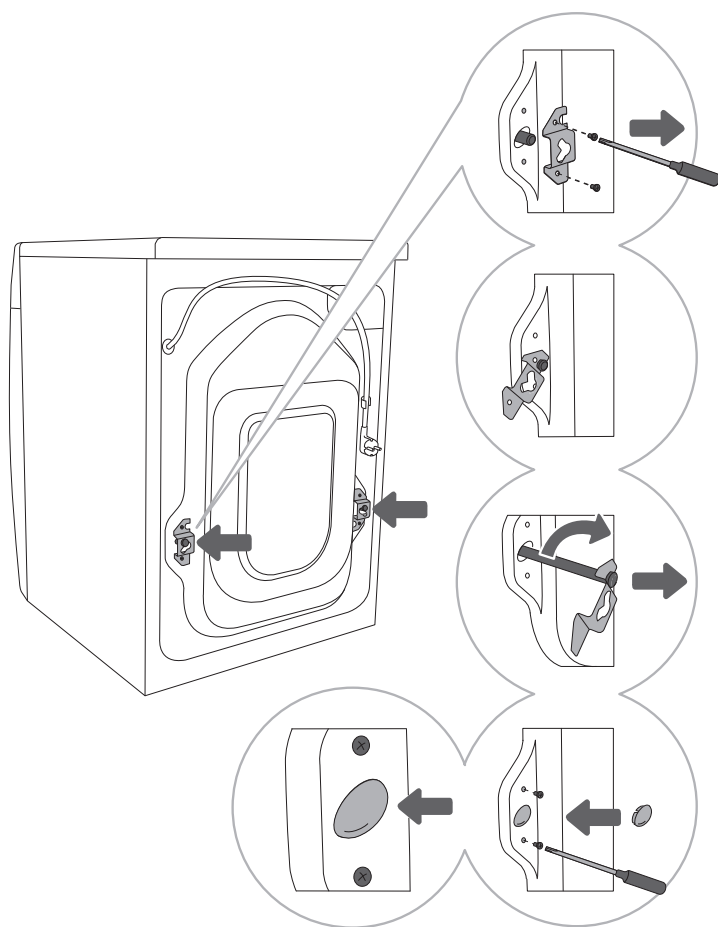

1 Verplaats eventueel de slang en draai de schroeven los aan de achterzijde van de wasmachine.

Verwijder de beide consoles.

2 Plaats de consoles in de gleuf op de blokkeerstaf. Draai de rechter eerst naar de andere kant.

3 Draai met behulp van de consoles de beide blokkeerstaven 90° en trek ze uit.

4 Plaats de plastic dopjes in de openingen van de blokkeerstaven en draai de schroeven weer vast die u onder punt 1 heeft losgedraaid. De plastic doppen worden bijgeleverd in het zakje van de gebruiksaanwijzing voor de wasmachine.

VERPLAATSING EN OPNIEUW VERVOEREN

⚠ Als u de wasmachine wilt vervoeren, moet u eerst de blokkeerstaven inbrengen, als u beschadigingen aan de wasmachine door trillen en schudden tijdens het transport wilt voorkomen (zie hoofdstuk »PLAATSING EN AANSLUITING/Verwijdering van de transportbeveiliging«). Als de en de transportstaven heeft verloren, kunt u nieuwe bestellen bij de fabrikant.

KEUZE VAN DE RUIMTE

⚠ De vloer, waarop de wasmachine komt te staan, moet een betonnen onderlaag hebben die droog en schoon is, anders gaat de wasmachine glijden. Reinig ook de onderkant van de pootjes.

⚠ De wasmachine moet recht staan op een stabiele en stevige ondergrond.

⚠ In het geval dat de wasmachine op een stabiele verhoging wordt geplaatst, moet de wasmachine beveiligd worden tegen kantelen.

INSTELLING VAN DE POOTJES VAN DE WASMACHINE

Gebruik een waterpas en een sleutel nr. 32 (voor de pootjes) en nr. 17 (voor de bouten). De steeksleutels worden niet meegeleverd.

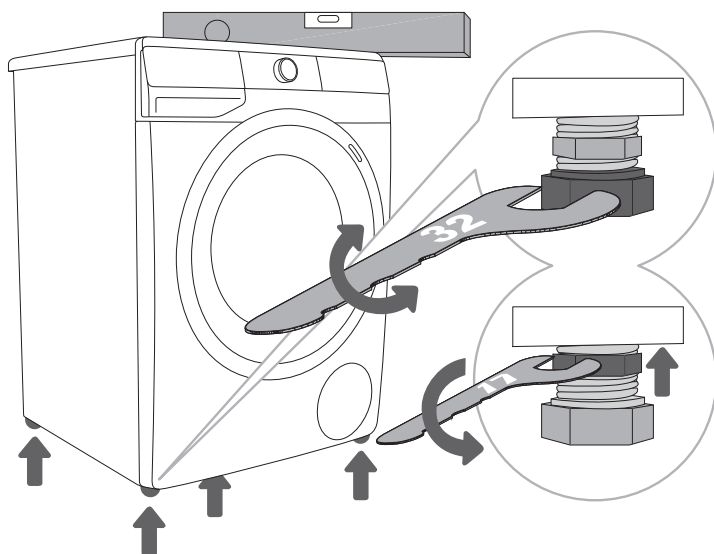

.....
1 Zet de wasmachine waterpas in de lengte- en dwarsrichting door aan de stelvoeten te draaien.
.....

2 Draai na het afstellen van de hoogte van de pootjes de contermoeren (moer tegen het losdraaien.), stevig vast met een sleutel nr. 17, door ze naar de onderkant van de wasmachine te draaien ↑ (zie afbeelding).

⚠ De oorzaak van vibraties, beweging van de wasmachine in de ruimte en luidruchtige werking kunnen het gevolg zijn van verkeerd waterpas instellen. Het onjuist waterpas zetten van de wasmachine valt niet onder de garantie.

⚠ Soms komen tijdens de werking van de wasmachine ongewone en wat luidruchtigere geluiden voor die voor de wasmachine ongewoon zijn, maar die uitsluitend het gevolg zijn van verkeerde plaatsing van de machine.

PLAATSING VAN DE WASMACHINE

Indien u ook een Hisense wasdroger heeft van overeenkomstige/dezelfde afmetingen, kan deze bovenop de Hisense wasmachine geplaatst worden (in dit geval moeten vacuümvoeten gebruikt worden), maar u kunt de wasdroger ook naast de wasmachine plaatsen (figuren 1 en 3).

Als uw Hisense wasmachine kleiner is (minimale diepte 545 mm) dan uw Hisense wasdroger, dan moet de wasdrogersteun worden aangeschaft (figuur 2). Het gebruik van de vacuümvoetjes is essentieel! Extra onderdelen (drogersteun (a), vacuümpootjes (b) en wandbevestigingsbeugel (c)) kunnen worden gekocht bij het servicecentrum.

Het oppervlak van plaatsing moet schoon en recht zijn.

De Hisense wasmachine, waarop u de droger wilt plaatsen, moet het gewicht van de Hisense droger kunnen dragen (zie hoofdstuk »BESCHRIJVING VAN DE DROGER/Technische gegevens«).

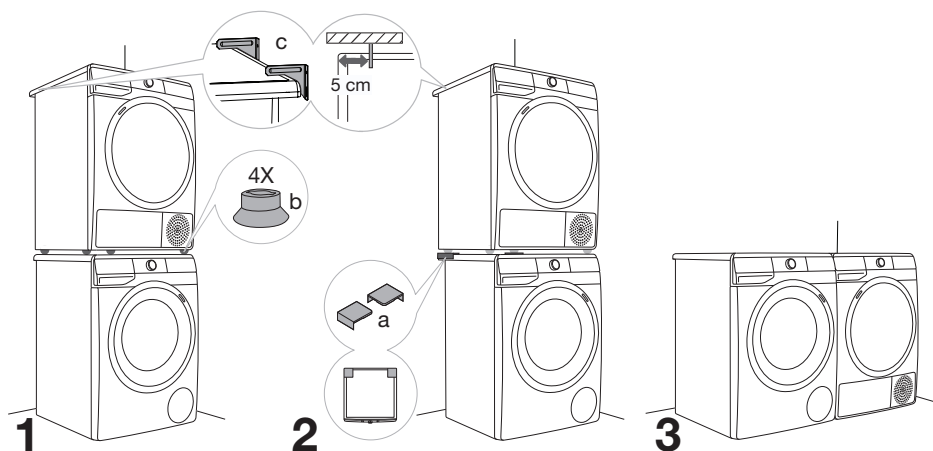

Afstanden tot de wasmachine

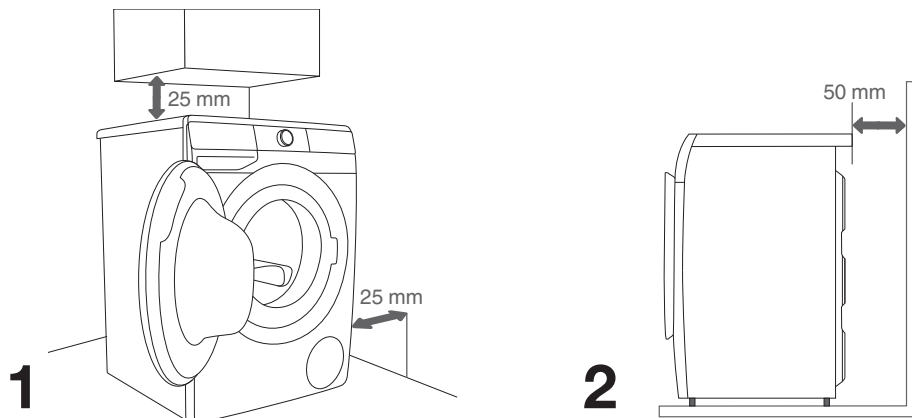

⚠ De wasmachine mag de muur of aangrenzende elementen niet raken. Voor een optimale werking van de wasmachine wordt aanbevolen om rekening te houden met de afstanden tot de wanden, zoals weergegeven in de afbeelding. Als de minimaal vereiste afwijkingen niet in acht worden genomen, kan de veilige en juiste werking van de wasmachine niet worden gegarandeerd. Bovendien kan er ook oververhitting optreden (figuren 1 en 2).

⚠ De wasmachine is niet geschikt voor inbouw onder een werkblad.

Openen van de deur van de wasmachine (bovenaanzicht)

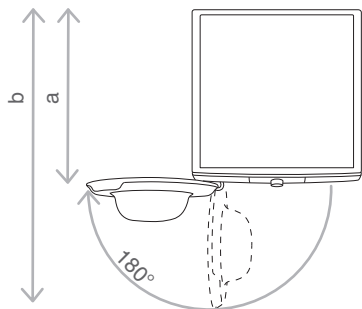

Zie hoofdstuk »BESCHRIJVING WASMACHINE/
Technische gegevens«.

a = Diepte van de wasmachine
b = Diepte bij open deur

AANSLUITING OP DE WATERTOEOVOER

Sluit de slang aan op de waterkraan

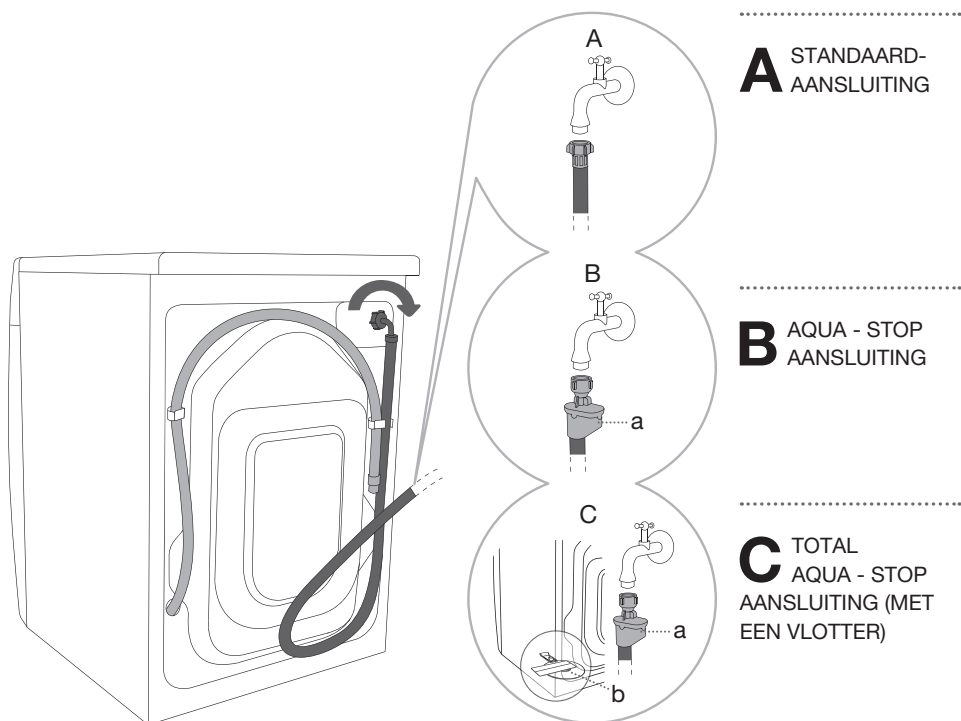

⚠ Voor normaal gebruik van de wasmachine moet de druk in de waterleiding tussen 0,05 en 0,8 MPa (0,5–8 bar) liggen. De minimale dynamische waterdruk kan worden bepaald door de waterstroom te meten. 1,2 liter water moet binnen 30 seconden uit een volledig geopende kraan stromen.

⚠ De toevoerslang moet met de hand zodanig worden aangedraaid (max. 2Nm) dat de slang goed afsluit. Na het aansluiten van de slang moet de afdichting worden gecontroleerd op eventuele lekkage. Het gebruik van tangen of speciaal gereedschap bij de montage van de slang is niet toegestaan vanwege beschadiging van het draad van de moer.

⚠ Gebruik alleen de toevoerslang die bijgeleverd is bij de wasmachine. Gebruik geen gebruikte of andere slangen.

⚠ Wees er bij de aansluiting van de toevoerslang op bedacht de kraan zodanig aan te sluiten dat er een voldoende en onbelemmerde watertoevoer ontstaat.

AQUA - STOP AANSLUITING

(afhankelijk van het model)

Bij beschadiging van de binnenslang wordt het aqua-stop blokkeersysteem ingeschakeld dat de watertoevoer naar de wasmachine afsluit. De vensters (a) kleuren in dit geval rood. De toevoerslang moet worden vervangen.



TOTAL AQUA - STOP AANSLUITING (MET EEN VLOTTER)

(afhankelijk van het model)

Bij beschadiging van de binnenslang wordt het aqua-stop blokkeersysteem ingeschakeld dat de watertoevoer naar de wasmachine afsluit. De vensters (a) kleuren in dit geval rood. De toevoerslang moet worden vervangen.

Als er water op de bodem van de wasmachine staat, zal de vlotter (b) stijgen en een uitschakelsysteem activeren om de watertoevoer naar de wasmachine te blokkeren; het wasproces wordt gestopt, de watertoevoer wordt afgesloten, het apparaat schakelt de pomp in en signaleert een fout.



PLAATSIING VAN DE AFVOERSLANG

Plaats de afvoerslang in een gootsteen of badkuip of direct in de afvoer (minimale diameter afvoeraansluiting is 4 cm). Het einde van de afvoerslang moet zich ten hoogste 100 cm en minimaal 60 cm boven de grond bevinden. De slang kan op 3 manieren worden aangesloten (A, B, C).

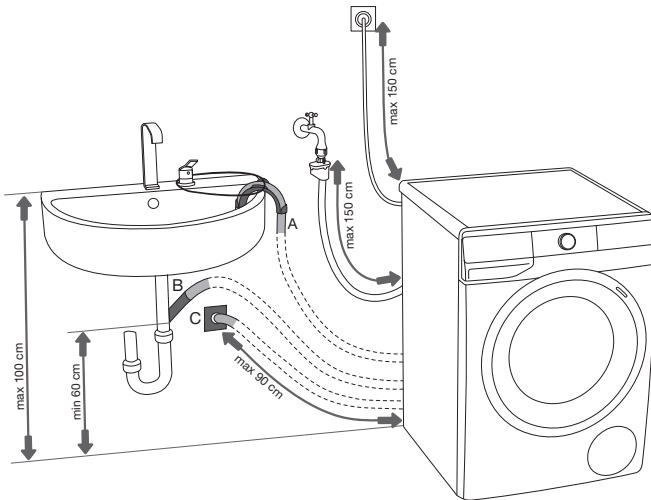

A De afvoerslang kan in een gootsteen of badkuip worden geplaatst. Bevestig de slang met een touwtje, zodat deze niet op de grond kan glijden.

B Plaats de afvoerslang direct in de afvoer van de gootsteen.

C De afvoerslang kan ook in een muurafvoer worden geplaatst. Zorg voor een correcte plaatsing, zodat de slang gereinigd kan worden.

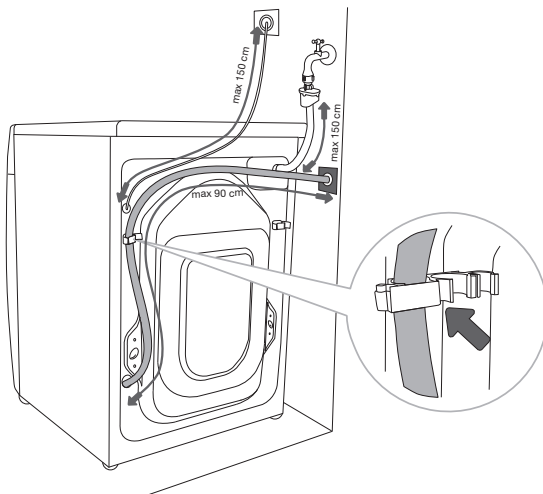

D De afvoerslang moet worden aangesloten op de aansluiting aan de achterzijde van de wasmachine, zoals aangegeven in de figuur.

⚠ Indien de aanwijzingen voor juiste aansluiting van de aanvoerslang niet in acht worden genomen, kan een juiste werking van de wasmachine niet gegarandeerd worden.

AANSLUITING OP HET ELEKTRICITEITSNET

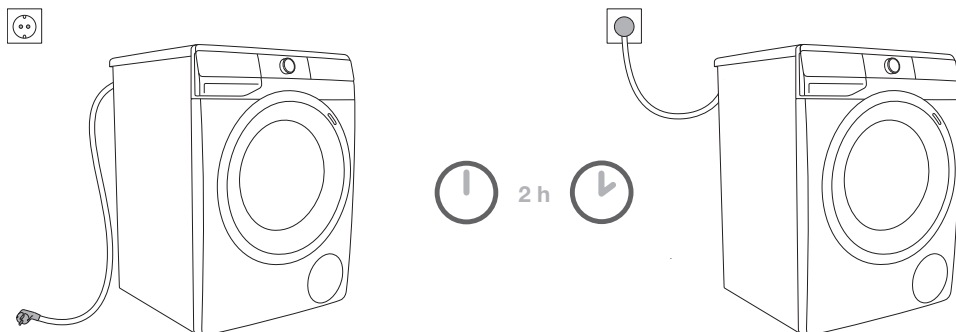

⚠ Wacht voordat u de wasmachine aansluit op het elektriciteitsnet eerst twee uur om de machine op kamertemperatuur te laten komen.

Sluit de wasmachine aan op een geaard stopcontact. Na de plaatsing moet de wandcontactdoos bereikbaar blijven en randaarde hebben (in overeenstemming met de voorschriften).

De gegevens over uw wasmachine bevinden zich op het typeplaatje (zie hoofdstuk »BESCHRIJVING WASMACHINE/Technische gegevens«).

⚠ Wij bevelen een overspanningsbeveiliging aan voor bescherming tegen bliksemsinslag.

⚠ De wasmachine mag niet op het lichtnet worden aangesloten met behulp van een verlengsnoer.

⚡ Sluit de wasmachine niet aan op een stopcontact, bestemd voor een scheerapparaat of haardroger.

⚡ Reparatie en onderhoud betreffende de veiligheid en werking moeten worden uitgevoerd door daarvoor opgeleide deskundigen.

VOOR HET EERSTE GEBRUIK

Zorg ervoor dat de wasmachine is losgekoppeld van het elektriciteitsnet en open vervolgens de deur naar u toe (figuur 1 en 2).

Reinig voor het eerste gebruik de trommel van de wasmachine met een zachte vochtige katoenen doek of gebruik het programma Katoen 90°C. Er mag zich geen wasgoed in de trommel bevinden, de trommel dient leeg te zijn (figuur 3 en 4).

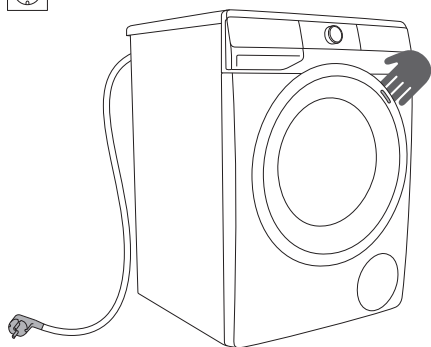

1

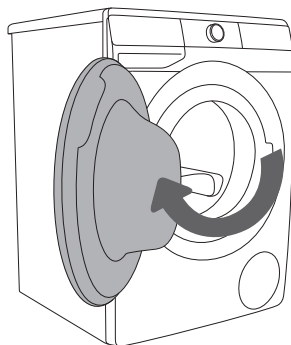

2



3

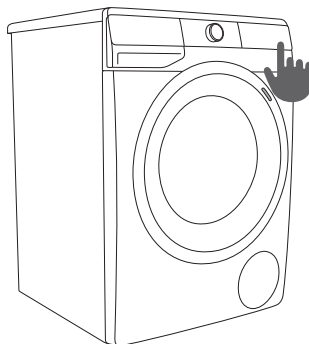

4

 Gebruik geen oplosmiddelen of reinigingsmiddelen die de wasmachine kunnen beschadigen (neem de aanbevelingen en waarschuwingen van de fabrikant van het schoonmaakmiddel in acht).

UW APPARAAT VERBINDEN MET DE CONNECTLIFE-APP

ConnectLife is een Smart Home-platform dat mensen, apparaten en services van alle merken van de Hisense Group met elkaar verbindt. De **ConnectLife**-app bevat geavanceerde digitale services en onderhoudsvrije oplossingen waarmee de gebruikers hun apparaten kunnen bewaken en bedienen en meldingen kunnen ontvangen, allemaal met behulp van hun smartphone. Verbind uw apparaat met de **ConnectLife**-app. Scan de QR-code hieronder of zoek naar **ConnectLife** in uw favoriete appstore om de app te downloaden.



1. Installeer de **ConnectLife**-app en maak een account aan. Ga voor meer informatie naar <https://en.connectlife.io/getstarted>
2. Volg de instructies in de app om uw apparaat toe te voegen.
3. Gefeliciteerd, u kunt **ConnectLife** nu gaan gebruiken!

NUTTIGE TIPS VOOR UW SMART-APPARAAT

Waar vind ik de QR-code voor de apparaten die de app nodig heeft tijdens het installatieproces?

U vindt de QR-code in de garantiedocumentatie of op het typeplaatje van uw apparaat. U kunt ook handmatig de AUID-nummer invoeren.

Hoe schakel ik WiFi in op het apparaat?

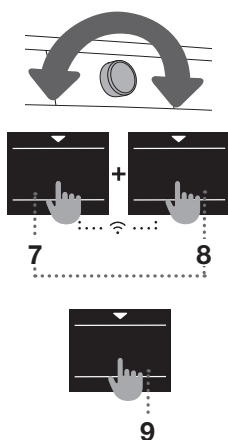

- Draai de programmakeuzeknop (1) naar een willekeurige positie behalve **OFF** (UIT)  en ga dan als volgt te werk:
 - Druk tegelijkertijd op de toetsen (7) **EINDUITSTEL** (UITGESTELDE EINDTIJD) en (8) **OPTIES** (EXTRA FUNCTIES). Er wordt nu afgeteld 3-2-1 en, na aparatu se prikaže **OFF** verschijnt op het apparaat.
 - Druk op toets (8) **OPTIES** (EXTRA FUNCTIES). Nu verschijnt **On** op het apparaat.
 - Druk op toets (9) **START/PAUZE** verschijnt op het apparaat. (Na 60 seconden van inactiviteit verschijnt **APP** In dit geval moet u bovenstaande stappen nogmaals uitvoeren.) Druk nogmaals op toets (9) **START/PAUZE**. Het apparaat telt 5 minuten af. Volg de instructies in de app.
- Selecteer in de app het draadloze netwerk met de naam **HIS-xxxx**. Bevestig uw keuze in de app.
- Selecteer vervolgens uw lokale Wi-Fi-netwerk in de app (voer indien nodig het wachtwoord in).

Hoe kan het apparaat op afstand worden gestart?*

Zet de programmakeuzeknop op **ConnectLife/REMOTE START**  (STARTEN OP AFSTAND).

*Ondersteunde functies kunnen verschillen, afhankelijk van uw apparaat en uw regio/land.

Hoe kan ik een gebruiker toevoegen?

Open het menu Voeg apparaten toe in de **ConnectLife** -app.

- Selecteer het type apparaat.
- Scan de QR-code. (Deze kunt u vinden in de garantiedocumentatie of op het typeplaatje van uw apparaat. U kunt ook handmatig de AUID-nummer invoeren.)
- Kies in de app de optie om uw apparaat te koppelen met uw telefoon (PAIR APPLIANCE) en bevestig uw keuze.

Volg de instructies in de **ConnectLife** -app. Hier kunt u in drie stappen uw telefoon koppelen met uw apparaat (zie afbeelding).

1. Open het Wi-Fi-menu (druk tegelijkertijd op de toetsen poziciji (7) **EINDUITSTEL** (UITGESTELDE EINDTIJD) en (8) **OPTIES** (EXTRA FUNCTIES) en houd de toetsen 3 seconden ingedrukt. Er wordt afgeteld en **Lon** verschijnt op het scherm.).
2. Selecteer **PRr** door herhaaldelijk op toets (8) **OPTIES** (EXTRA FUNCTIES) te drukken.
3. Druk op toets (9) START/PAUZE en bevestig uw keuze in de app. U hebt 3 minuten om deze stap te voltooien.

Hoe kan ik gebruikers verwijderen (UnPair)?

Als u alle gebruikers wilt verwijderen, selecteert u Unp in het Wi-Fi-menu.

Welke WiFi-router kan ik gebruiken?

Alleen 2,4 GHz-netwerken worden ondersteund. Zorg ervoor dat de router zich in de buurt van uw apparaat bevindt. Als de **ConnectLife**-app uw lokale netwerk niet kan vinden tijdens het instellen van de verbinding, controleer dan de volgende zaken:

- werkt uw router op de frequentie van 2,4 GHz;
- is uw netwerk verborgen; en
- is het signaal sterk genoeg.

Hebt u andere vragen?



























Ga naar www.connectlife.io of neem contact met ons op via hello@connectlife.io.

De software op afstand upgraden

Wanneer u een melding van een software-update ontvangt, kunt u in het menu van de app onder Instellingen de optie kiezen om uw software bij te werken. Na bevestiging wordt de software bijgewerkt. Tijdens het bijwerken moet het toestel in de stand-bymodus staan (raadpleeg voor meer over de stand-bymodus het hoofdstuk »Lage standby-modus«).

WASSEN IN STAPPEN (1-7)

STAP 1: NEEM DE LABELS OP DE KLEDING IN ACHT

Gewoon wassen; Gevoelige was	Max. Wassen 95°C  	Max. Wassen 60°C  	Max. Wassen 40°C  	Max. Wassen 30°C  	Handwas 	Niet wassen 
Bleken	Bleken in koud water 			Bleken niet toegestaan 		
Chemisch reinigen	Chemisch reinigen met alle middelen 	Petroleum R11, R113 	Chemisch reinigen met kerosine, in zuivere alcohol en in R113 	Chemisch reinigen niet toegestaan 		
Strijken	Heet strijken max. 200°C 	Heet strijken max. 150°C 	Heet strijken max. 110°C 	Strijken niet toegestaan 		
Drogen	Neerleggen op recht oppervlak 	Nat ophangen  Ophangen 	Hoge temp.  Lage temp. 	Niet in de droogtrommel drogen 		

STAP 2: VOORBEREIDING VAN HET WASGOED

1. Verdeel het wasgoed op soort textiel, kleur, mate van vuilheid en de toegestane wastemperatuur (zie PROGRAMMA TABEL).
2. Was het wasgoed dat veel vezels of pluïsjes afgeeft apart van ander wasgoed.
3. Sluit de knopen en ritsen, knoop eventuele linten vast en keer de zakken binnenstebuiten; verwijder alle metalen clips die het wasgoed en de binnenkant van de wasmachine kunnen beschadigen of de afvoer kunnen verstopen.
4. Doe zeer gevoelig wasgoed of kleinere stukken wasgoed in een daarvoor bestemde waszak van textiel.

De speciaal daarvoor bestemde waszak van textiel is apart leverbaar.

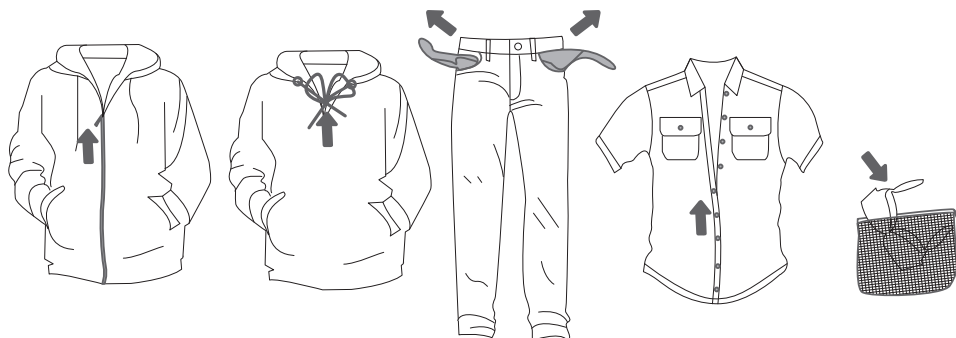

INSCHAKELING VAN DE WASMACHINE

Gebruik het netsnoer om de wasmachine aan te sluiten op het elektriciteitsnet en sluit de wasmachine aan op de watertoevoer.

Om het apparaat in te schakelen, draait u de programmeuzeknop (1) naar een willekeurige stand.

Bij sommige modellen licht ook de trommel gedurende 5 minuten op bij inschakeling van de machine (figuur 2).

Het lampje in de trommel kan ook tijdens het gebruik oplichten door op de toets (9) **START/PAUZE** te drukken en ook nadat het wasprogramma is voltooid.

(De lamp in de trommel van de wasmachine is niet geschikt voor ander gebruik.)

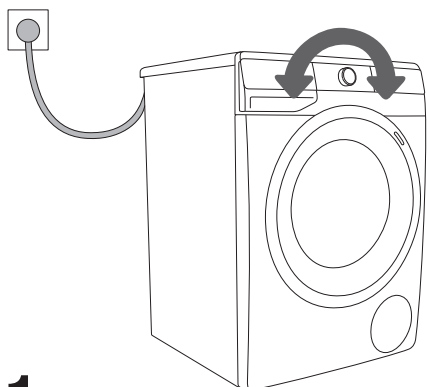

1

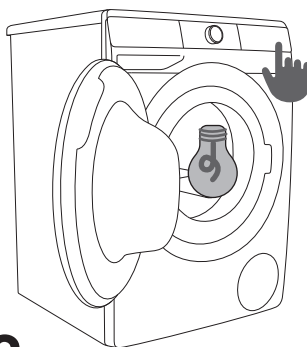

2

⚡ De lamp in de wastrommel mag alleen worden vervangen door de fabrikant, een onderhoudstechnicus of een bevoegd persoon.

VULLEN VAN DE WASMACHINE

Open de deur van de wasmachine naar u toe (figuur 1).

Controleer of de trommel leeg is en doe vervolgens het wasgoed in de trommel (figuur 2).

Zorg ervoor dat er geen wasgoed achterblijft tussen de deur en het deurrubber. Doe de deur van de wasmachine dicht (figuur 3).

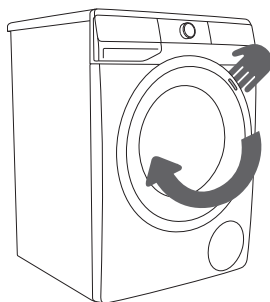

1

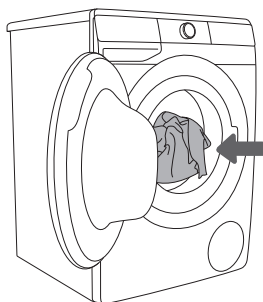

2

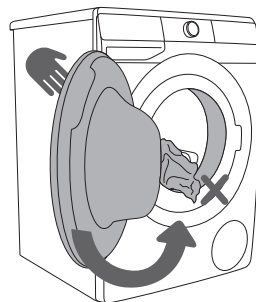

3

Overlaad de trommel niet! Zie PROGRAMMA TABEL en let op uw nominale belasting zoals aangegeven op het typeplaatje.

Als de trommel te vol is, zal het wasgoed slecht worden gewassen.

STAP 3: KEUZE VAN HET WASPROGRAMMA

Het programma kiest u door de knop (1) naar links of naar rechts te draaien (afhankelijk van het soort wasgoed en de mate van vuilheid). Zie PROGRAMMA TABEL.
Het signaallampje naast het geselecteerde programma gaat branden.

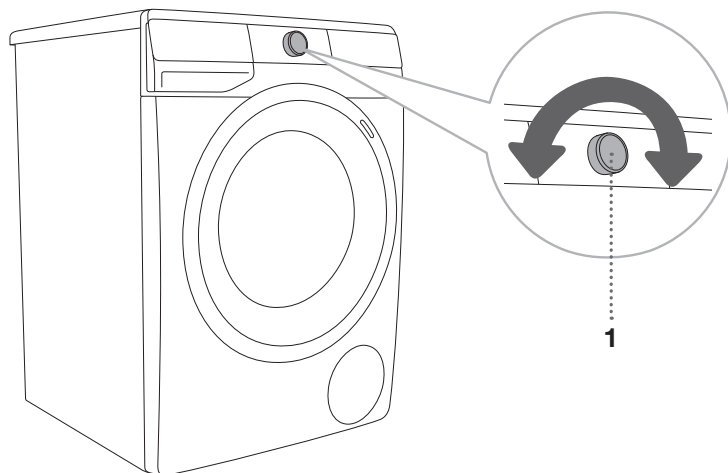

⚡ De programmakeuzeknop (1) draait tijdens de werking niet automatisch.

⚡ Wasprogramma's zijn complete programma's die alle wasfasen bevatten, inclusief wasverzachten en centrifugeren (dit geldt niet voor deelprogramma's).

⚡ De Deelprogramma's zijn zelfstandige programma's, deze gebruikt u als u niet het hele wasprogramma wilt draaien.

PROGRAMMA TABEL

Programma	Max. vulling	Maximale centrifugeersnelheid	Omschrijving programma
Katoen Wit  Coton Blanc 40°C–90°C	* MAX	MAX ¹⁾	Programma voor het wassen van wit katoenen wasgoed, handdoeken, beddengoed, T-shirts, enz. De temperatuur kunt u kiezen, neem daarom de aanwijzingen in acht op het label op de kleding. Ook de centrifugeersnelheid kunt u zelf instellen. Pas de programmatijd en de hoeveelheid water aan aan de hoeveelheid wasgoed. Om kreuken te verminderen, drukt u op de (8) OPTIES (EXTRA FUNCTIES)-knop voor het begin van het wasprogramma, en selecteert u de functie STEAM (STOOM) en/of ANTI CREASE (ANTI-KREUK).
Katoen Kleur Coton Couleurs cold–60°C	* MAX	MAX ¹⁾	Programma voor gekleurd wasgoed van katoen. De temperatuur kunt u kiezen, neem daarom de aanwijzingen in acht op het label op de kleding. Ook de centrifugeersnelheid kunt u zelf instellen. Pas de programmatijd en de hoeveelheid water aan aan de hoeveelheid wasgoed.
Mix (Gemengd wasgoed/ Synthetisch) cold–60°C	3,5 kg	1200 ²⁾	Wasprogramma voor gevoelige kleding uit synthetische en gemengde vezels of uit viscose en voor eenvoudige verzorging van katoen. Neem de wasinstructies in acht, aangegeven op de labels van de kleding.
Wol/Handwas Laine/Lavage à main cold–40°C	2 kg	800	Delicaat wasprogramma voor het wassen van wol, zijde en kleding die handmatig gewassen moet worden. Maximale temperatuur is 40°C. Dit programma heeft een korte draaicyclus. De maximale beschikbare centrifuge snelheid is 800 toeren.
Eco 40-60	* MAX	MAX ¹⁾	Wasprogramma voor normaal vervuild katoenen wasgoed dat gewassen mag worden op 40°C of 60°C.
Power Wash 59'/32' 40°C	4 kg	MAX ¹⁾	Programma voor kleinere hoeveelheden licht vervuild wasgoed. Het wasprogramma omvat intensief centrifugeren met maximaal toerental.
Snel 20' Rapide 20' 30°C	2,5 kg	1000 ²⁾	Snel wasprogramma voor wasgoed dat alleen wat opgefrist moet worden.

* Maximale belasting (MAX) - zie typeplaatje



** Halve vulling (1/2)

/ Vulling naar wens (0 kg - MAX kg)

¹⁾ Maximale centrifugeersnelheid (MAX) - zie typeplaatje

²⁾ Afhankelijk van model

cold Koud wassen

Programma	Max. vulling	Maximale centrifugeersnelheid	Omschrijving programma
Trommelreiniging/ Nettoyage Tambour  (Zelfreinigend programma)	0 kg		Dit programma wordt gebruikt voor het reinigen van de trommel en het verwijderen van resten wasmiddel en bacteriën. Om het programma te selecteren, draait u de programmakeuzeknop naar links of naar rechts naar de stand Trommelreiniging/Nettoyage Tambour (Zelfreinigend programma). Andere extra functies kunnen niet worden geselecteerd. De trommel moet leeg zijn. Voeg geen wasmiddel en wasverzachter toe! U kunt ca. 2 dl gedistilleerde of witte azijn of 1 eetlepel (15 g) baking soda (natriumbicarbonaat) toevoegen. Wij bevelen aan het programma tenminste 1 x per maand te gebruiken.
Centrifugeren Essorage (Centrifugeersnelheid/ Afpompen) (Deel programma)	/	MAX ¹⁾	Gebruik het programma als u het wasgoed alleen wilt centrifugeren. Als u alleen het water uit de wasmachine wilt laten weglopen, zonder te centrifugeren, drukt u meerdere keren op (3) CENTRIFUGEREN totdat het lampje uit is.
Spoel&Impreg. Rinçage (Spoelen&Verzachten) (Deel programma)	/	MAX ¹⁾	Voor het verzachten, verstijven of impregneren van het gewassen wasgoed. Het kan ook worden gebruikt als spoelprogramma, maar voeg geen wasmiddel of wasverzachter toe. Het wordt aangevuld met een extra spoeling. U kunt ook WATER+ (EXTRA WATER) kiezen door de extra functie te selecteren (drukt u op de (8) OPTIES (EXTRA FUNCTIES)-knop voor het begin van het wasprogramma.
Baby Care  (Kinderkleding) 40°C–90°C	* MAX	MAX ¹⁾	Voor het wassen van kleding die speciale zorg nodig heeft, zoals babykleding. Wij raden u aan de kledingstukken binnenstebuiten te keren, zodat ook huidschilfers of resten van huidbehandelingsproducten grondig worden uitgewassen. Het programma is een combinatie van een langdurige verwarming en een extra spoeling die eventuele wasmiddelresten verwijderd. Het wasprogramma omvat een automatische voorwas en extra spoelbeurten. Om wasgoed met stoom te behandelen, drukt u op de knop (8) OPTIES (EXTRA FUNCTIES) en selecteert u de functie STEAM (STOOM).

* Maximale belasting (MAX) - zie typeplaatje



** Halve vulling (1/2)

/ Vulling naar wens (0 kg - MAX kg)

¹⁾ Maximale centrifugeersnelheid (MAX) - zie typeplaatje

²⁾ Afhangelijk van model

cold Koud wassen

Programma	Max. vulling	Maximale centrifugeersnelheid	Omschrijving programma
Overhemden  Chemises (Overhemden met stoom) cold-40°C	3,5 kg	1200 ²⁾	Programma voor het wassen van katoen, microvezels en kunststoffen, voor het wassen van boorden en manchetten. Wassen gebeurt bij lagere temperatuur, grotere hoeveelheid water en zacht draaien. De vooringestelde centrifugesnelheid is 800 tpm. Om wasgoed met stoom te behandelen, drukt u op de knop (8) OPTIES (EXTRA FUNCTIES) en selecteert u de functie STEAM (STOOM).
Sportkleding Textiles Sport (Sportkleding) cold-40°C	3,5 kg	1200 ²⁾	Sportkleding van katoen, microvezels en synthetische vezels, met lagere centrifugeersnelheden en een korte laatste centrifugeercyclus.
Anti-Allergy  40°C-90°C	* MAX	MAX ¹⁾	Dit wasprogramma wordt gebruikt voor het wassen van katoenen kledingstukken die speciale zorg nodig hebben, zoals kleding voor mensen met een zeer gevoelige huid of allergieën. Wij bevelen aan de kleding binnenstebuiten keren om zo huidschilfers en andere resten goed te kunnen verwijderen. Om wasgoed met stoom te behandelen, drukt u op de knop (8) OPTIES (EXTRA FUNCTIES) en selecteert u de functie STEAM (STOOM).
Start op afstand Départ à distance			Gebruik het programma Remote control om uw apparaat op afstand te bedienen (via uw telefoon). U kunt alle beschikbare programma's op uw apparaat selecteren (zie de hoofdstukken »VOOR HET EERSTE GEBRUIK / Het apparaat verbinden met een Wi-Fi-netwerk« en »WASSEN IN STAPPEN (1-7)/Stap 3: De wasmachine op afstand bedienen met de app«).

* Maximale belasting (MAX) - zie typeplaatje

** Halve vulling (1/2)

/ Vulling naar wens (0 kg - MAX kg)

¹⁾ Maximale centrifugeersnelheid (MAX) - zie typeplaatje

²⁾ Afhangelijk van model

cold Koud wassen

 Doseer wasmiddelen in poeder of vloeibare vorm volgens de instructies van de fabrikant, afhankelijk van de wastemperatuur, het gekozen wasprogramma, de vervuiling van het wasgoed en de hardheid van het water.

In geval van overmatige schuimvorming in de wasmachine of uitstroom van schuim via de doseerbak, moet het gewassen wasgoed grondig worden gespoeld met een grote hoeveelheid water. Kies hiervoor een wasprogramma zonder gebruik van wasmiddel.

☼ De maximale drooghoeveelheid in kg (voor het programma voor katoenwas) staat aangegeven op het typeplaatje van de wasmachine (zie hoofdstuk »BESCHRIJVING WASMACHINE/Technische gegevens«).

☼ Maximale of nominale belasting is van toepassing op wasgoed dat is voorbereid volgens de IEC 60456-norm.

☼ Voor een beter wasresultaat raden wij aan te wassen op het katoenwasprogramma met 2/3 vulling.

☼ Lage watertemperatuur, lage netspanning en kleine wasladingen kunnen de wastijd beïnvloeden.

Tijdoptimalisatie tijdens de voortgang van het programma

In de beginfase van het wasprogramma gebruikt de wasmachine geavanceerde technologie om de hoeveelheid wasgoed te detecteren. Na belastingdetectie stelt de wasmachine de programmaduur in.

WASPROGRAMMA'S MET STOOM

Het toevoegen van stoom aan het einde van het wassen maakt het wasgoed los, het wordt enigszins ontsmet en sommige allergenen worden verwijderd. Na gebruik van dit programma is de kleding, zacht en luchtig, het wasgoed hoeft minder gestreken te worden en is frisser.

Door het gebruik van stoom (druk op de toets 8) hoeft de was niet te worden verzacht, of kan de hoeveelheid wasverzachter worden verminderd.

Voor een beter effect van stoom op het wasgoed adviseren wij een halve lading.

AIRDRY-FUNCTIE

(afhankelijk van het model)

AIRDRY is een functie die is bedoeld om de binnenkant van de wasmachine en het doseerbakje te reinigen zonder dat er wasgoed aanwezig is in het apparaat. Het doel hiervan is om de opbouw te voorkomen van schimmel en microben die onplezierige geuren in de gewassen kleding kunnen veroorzaken.

Het verdient aanbeveling dit eenmaal per week te doen.

De droogprocedure duurt enkele uren maar verbruikt weinig elektriciteit.

Wanneer het **AIRDRY**-proces is voltooid, kunnen er nog steeds waterdruppeltjes aanwezig zijn in het apparaat of in onderdelen daarvan. Dit is heel normaal. Hoe doeltreffend het droogproces van de binnenkant van het apparaat is, hangt af van de relatieve luchtvochtigheid in de ruimte, de hoeveelheid vocht die resteert van de meest recente wasbeurt, de hoeveelheid kleding in de meest recente wasbeurt, etc.

De **AIRDRY**-functie kan alleen worden geactiveerd met gebruik van de **ConnectLife** -app op uw telefoon. (Zie de hoofdstuk »WASSEN IN STAPPEN (1-7)/Stap 3: De wasmachine op afstand bedienen met de app«.)

DE WASMACHINE OP AFSTAND BEDIENEN MET DE APP

☼ Zie het hoofdstuk WASSEN IN STAPPEN (1–7) en voer stap 1 en 2 uit.

☼ Sluit de deur van de wasmachine en sluit de wasmiddellade.

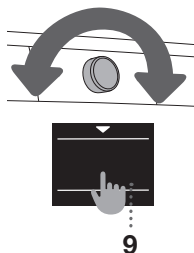

Voer op het apparaat de volgende handelingen uit:

1. Draai de programmakeuzeknop (1) naar positie **REMOTE CONTROL (ConnectLife)** (AFSTANDBEDIENING).
2. Druk op toets (9) **START/PAUZE**. De deur van het apparaat wordt vergrendeld en het indicatielampje van de afstandsbediening **REMOTE START** (STARTEN OP AFSTAND) gaat branden.

Het apparaat schakelt naar de stand-bymodus. Het apparaat kan nu gedurende 24 uur - of totdat de deur wordt geopend - op afstand worden bediend. Als de deur wordt geopend, wordt **REMOTE CONTROL (ConnectLife)** uitgeschakeld.

Voor in de app de volgende handelingen uit:

1. Open de **ConnectLife**-app .

U kunt kiezen tussen twee modi: instellingen voor de wasmachine of de:

- instellingen uit een lijst met programma's die beschikbaar zijn op uw apparaat of
- de **WIZARD** (wizard) gebruiken die voor u het meest geschikte wasprogramma kiest op basis van de geselecteerde parameters.

2. Druk op **START** om het wasprogramma te starten.
3. Het programma wordt nu gestart op het apparaat.

☼ Het wasproces kan via de app worden geregeld en in de gaten worden gehouden.

4. U kunt de werking van de wasmachine pauzeren of stopzetten door op **STOP/ADD CLOTHES/PAUSE ...** te drukken.

☼ Sommige opties of functies kunnen volledig op afstand worden uitgevoerd. Voor andere opties/functies, zoals het toevoegen van wasgoed tijdens het wasprogramma (**ADD CLOTHES**), moet u echter wel fysiek aanwezig zijn.

☼ U kunt uw apparaat ook vanaf uw telefoon bedienen als u uw telefoon niet met hetzelfde Wi-Fi-netwerk hebt verbonden als uw apparaat (de telefoon hoeft alleen een actieve internetverbinding te hebben). Dit betekent dat u uw apparaat ook kunt bedienen als u niet thuis bent.

☛ Het apparaat kan vanaf meerdere telefoons worden bediend. Alle telefoons die zijn gekoppeld aan het apparaat kunnen worden gebruikt om het apparaat te bedienen en de werking ervan in de gaten te houden, ongeacht welke gebruiker het wasprogramma heeft gestart. Op elke telefoon moet met een ander persoonlijk account zijn ingelogd in de **ConnectLife** .

☛ Nadat u het apparaat vanaf uw telefoon hebt gestart, kan een persoon die zich in de buurt van het apparaat bevindt, de controle overnemen en het apparaat uitschakelen of bedienen. Als dit gebeurt, krijgt u hiervan een melding. U kunt in dergelijke gevallen het apparaat niet meer vanaf uw telefoon bedienen. Wilt u het apparaat weer vanaf uw telefoon bedienen, dan dient u alle verplichte stappen nogmaals te doorlopen.

STAP 4: KEUZE INSTELLING

De meeste programma's hebben basisinstellingen die veranderd kunnen worden.

Wijzig de instellingen door op de geselecteerde functie te drukken (voordat u op de (9) START/PAUZE-toets drukt).

De functies die met het geselecteerde wasprogramma kunnen worden gewijzigd, zijn gedimd verlicht.

Bepaalde instellingen kunnen bij sommige programma's niet worden geselecteerd. Dergelijke instellingen lichten niet op en de knop knippert wanneer erop wordt gedrukt (zie FUNCTIETABEL).

Beschrijving van de functie-indicatoren voor het gekozen wasprogramma:

- **Verlicht** (basis/preset-instelling);
- **Gedimde verlichting** (functies die kunnen worden gewijzigd) en
- **Onverlicht** (functies die niet kunnen worden geselecteerd).

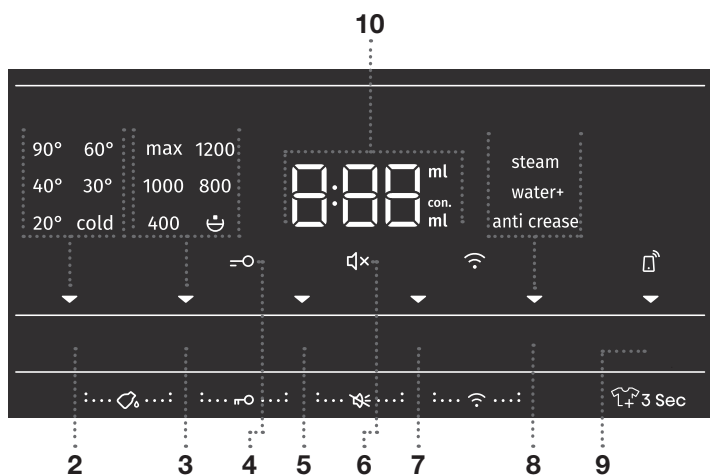

TEMP. (WASTEMPERATUUR)

Veranderen van de temperatuur voor het geselecteerde programma. Elk programma heeft een vooraf ingestelde temperatuur welke kan worden gewijzigd door op de positie (2) **TEMP. (WASTEMPERATUUR)** Indicator (lampje) onder de geselecteerde temperatuur brandt.

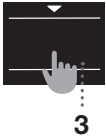

CENTRIFUGEREN (CENTRIFUGEERSNELHEID/ POMP STOP/AFPOMPEN)

Om de centrifugeersnelheid aan te passen. Elk programma (behalve **Trommelreiniging/Nettoyage Tambour** (Zelfreinigend programma)) heeft een vooraf ingestelde centrifugeersnelheid die kan worden aangepast door op toets (3) **SPIN** (CENTRIFUGEERSNELHEID/POMP STOP/AFPOMPEN) te drukken.

Als u de functie Afpompen zonder centrifugeren hebt geselecteerd, dan brandt er geen indicator (lampje) op het display. De wastijd zal daardoor korter zijn.

Als u »Pompstop« kiest, verschijnt het symbool  op het display. Selecteer de »Pomp stop«  functie wanneer u wilt dat het wasgoed gedrenkt blijft in het water van de laatste spoelcyclus om kreuken te voorkomen als u het niet uit de wasmachine kunt halen direct nadat het wasprogramma is voltooid. U kunt naar wens het toerental voor centrifugeren instellen. Om door te gaan met het programma, drukt u op de (9) **START/PAUZE**-toets die brandt. Het water wordt afgepompt en de laatste centrifugeercyclus wordt uitgevoerd.

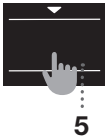

EXTRA SNEL

Als de functie **EXTRA SNEL** is geactiveerd, wordt het wasprogramma uitgevoerd met een kortere wasduur.

Er zijn twee keuzes beschikbaar (afhankelijk van het geselecteerde wasprogramma).

Als u de functie **EXTRA SNEL** kiest, verandert de functie-indicator (lampje)  van een gedeeltelijk verlicht naar volledig verlicht symbool en de totale programmatijd op het display wordt aangepast.

Om het wasprogramma verder in te korten, drukt u nogmaals op de knop (5) **EXTRA SNEL**.

Als u nogmaals op de knop drukt, wordt de instelling teruggezet naar de standaardinstelling.

Eerste druk – EXTRA SNEL

Tweede druk – SUPER EXTRA SNEL

Derde druk – STANDAARD

Voor het programma Katoenwas raden wij een halve vulling aan.



EINDUITSTEL (UITGESTELDE EINDTIJD)

Druk op de toets (7) **EINDUITSTEL** (UITGESTELDE EINDTIJD) om de eindtijd van het programma met maximaal 24 uur uit te stellen.

Functie instellen:

- Kies het gewenste programma en de extra functies.
- Druk op de toets (7) **EINDUITSTEL** (UITGESTELDE EINDTIJD) om de functie te activeren.
- Druk herhaaldelijk op deze toets om de gewenste eindtijd van het

programma in te stellen (met stappen van 30 minuten tot 6 uur en daarna stappen van 1 uur tot maximaal 24 uur).

- Druk op de (9) **START/ PAUZE** -toets om de functie te activeren.

De wasmachine begint met het aftellen van de ingestelde tijd. Zodra de resterende uitgestelde eindtijd geleik is aan de programmaduur (bijv. 2:30), wordt het wasprogramma automatisch gestart.

Om het uitgestelde einde van het wasprogramma te annuleren of te wijzigen, draait u de programmakeuzeknop (1) naar de stand **OFF** (UIT)  gedurende ten minste twee seconden.

Om de uitgestelde eindtijd snel te annuleren, drukt u op de toets (7) **EINDUITSTEL** (UITGESTELDE EINDTIJD) en houdt u deze 3 seconden ingedrukt. Het wasprogramma wordt hervat.

Voorbeeld van het instellen van deze functie:

Het is nu 21.00 uur en u wilt dat het wasprogramma de volgende ochtend om 6.00 uur klaar is. Stel in dit geval de **EINDUITSTEL** (UITGESTELDE EINDTIJD) in op 9 uur.

 Sommige instellingen kunnen niet worden gekozen voor bepaalde programma's, wat wordt aangegeven door de verlichte instelling op het display, een geluidssignaal en het knipperende lampje op de knop wanneer ingedrukt (zie FUNCTIETABEL).

 Activeer/deactiveer de functies door op de gewenste functie te drukken (voordat u op de knop (9) START/PAUZE drukt). Naast de geselecteerde functies gaat een lampje branden.

 Als u de functie **EINDUITSTEL** (UITGESTELDE EINDTIJD) hebt ingesteld en u een vloeibaar wasmiddel gebruikt, raden we u aan om een programma met voorwas in te stellen.

INSTELLINGEN MET BEHULP VAN TWEE KNOPPEN DIE TEGELIJKERTIJD WORDEN INGEDRUKT

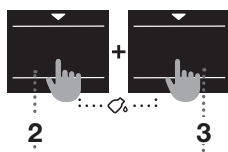
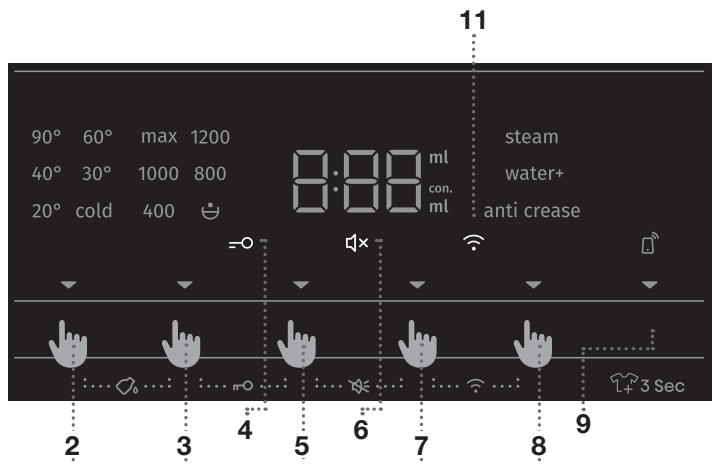

DOSE AID

De **DOSE AID**-functie geeft de aanbevolen, optimale hoeveelheid poeder of vloeibaar wasmiddel aan volgens de geselecteerde instellingen.

Aanbevolen hoeveelheid poeder of vloeibaar wasmiddel is afhankelijk van:

- **Waterhardheid** (de volgende instellingen zijn beschikbaar: zacht, middel, hard. De standaardinstelling is het middel niveau, maar de gebruiker kan deze aanpassen. Zie hoofdstuk »ONDERBREKINGEN EN VERANDEREN VAN HET PROGRAMMA/Persoonlijke instellingen menu«.); Voor een juiste werking van de functie **DOSE AID**, wordt instelling van de hardheid van het water aanbevolen.
- **Geselecteerd wasprogramma** en
- **Hoeveelheid wasgoed** (lading) - de wasmachine meet de vulling bij ieder gebruik van de functie **DOSE AID**.

Om de **DOSE AID**-functie correct te laten werken, moeten STAP 2 (voorbereiden van het wasgoed, inschakelen en laden van de wasmachine) en STAP 3 (selecteren van het wasprogramma) eerst worden uitgevoerd.

1. Activeer de functie door gelijktijdig te drukken op de posities (2) **TEMP.** (WASTEMPERATUUR) en (3) **SPIN** (CENTRIFUGEERSNELHEID/POMP STOP/AFPOMPEN) en deze minimaal 3 seconden vast te houden.
Een afteltimer wordt op het display weergegeven.
Indicator (lampje) licht op wanneer de functie wordt geactiveerd.



2. Druk op de (9) **START/PAUZE**-toets. De wasmachine begint de hoeveelheid wasgoed in de trommel te meten. Het weegproces wordt aangegeven met het afwisselend knipperen van de indicatielampjes op de display-eenheid.



3. Op basis van de gewogen hoeveelheid wasgoed in de trommel en andere instellingen wordt de aanbevolen hoeveelheid geconcentreerd/niet-geconcentreerd poeder of vloeibaar wasmiddel afwisselend op het display weergegeven.



☼ Om te bepalen of uw poeder of vloeibaar wasmiddel al dan niet geconcentreerd is, controleert u de verpakking van uw wasmiddel.

☼ Om de hoeveelheid geconcentreerd of niet-geconcentreerd poeder of vloeibaar wasmiddel opnieuw te controleren, drukt u nogmaals gelijktijdig op de knoppen (2) **TEMP.** (WASTEMPERATUUR) en (3) **SPIN** (CENTRIFUGEERSNELHEID/POMP STOP/AFPOMPEN).

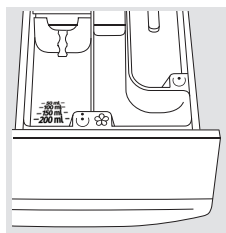

4. Voeg de aanbevolen hoeveelheid poeder of vloeibaar wasmiddel toe aan de doseerbak ☼. Neem als richtlijn de wasmiddelhoeveelheid/niveau-aanduiding in het wasmiddelbakje in acht (zie hoofdstuk »AANBEVELINGEN VOOR HET WASSEN EN HET ECONOMISCHE GEBRUIK VAN UW WASMACHINE«).

Druk voor het beginnen met wassen op (9) **START/PAUZE**.

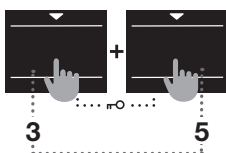

KINDERBEVEILIGING

Een veiligheidsfunctie. Om de kinderbeveiliging in te schakelen, drukt u tegelijkertijd op de (3) **SPIN** (CENTRIFUGEERSNELHEID/POMP STOP/ AFPOMPEN) en (5) **EXTRA SNEL** toetsen en houdt deze ten minste drie seconden vast. Een afteltimer wordt op het display weergegeven. De selectie wordt bevestigd door een akoestisch signaal en door een signaallampje (het symbool ☼ (4) wordt opgelicht). Volg dezelfde procedure om de kinderbeveiliging te deactiveren. Zolang de kinderbeveiliging is geactiveerd, kunnen programma's, instellingen of extra functies niet worden gewijzigd. De kinderbeveiliging blijft actief, zelfs nadat de wasmachine is uitgeschakeld. Om veiligheidsredenen verhindert de kinderbeveiliging niet dat de wasmachine wordt uitgeschakeld door de programmakeuzeknop (1) naar **OFF** (UIT) ☼ te draaien.

Als u de programmakeuzeknop naar de positie **OFF** (UIT) ☼ draait en het kinderslot is geactiveerd, wordt het wasprogramma gepauzeerd. Om het programma te hervatten, draait u de programmakeuzeknop naar de gewenste stand en drukt u op de knop (9) **START/PAUZE**. Om een nieuw programma te selecteren, moet de kinderbeveiliging eerst worden gedeactiveerd.

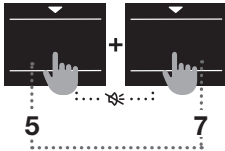

GELUID UIT

Om het geluid uit te schakelen, drukt u tegelijkertijd op de toetsen (5) **EXTRA SNEL** en (7) **EINDUITSTEL (UITGESTELDE EINDTIJD)** za najmanj 3 sekunde.

De selectie wordt bevestigd door een akoestisch signaal en door een signaallampje (het symbool  (6) wordt opgelicht)

Om het geluid weer in te schakelen, drukt u tegelijkertijd op de toetsen (5) en (7) en houdt u deze ten minste 3 seconden ingedrukt.

Als u het geluid uitschakelt, klinkt er geen geluidssignaal aan het einde van een wasprogramma.

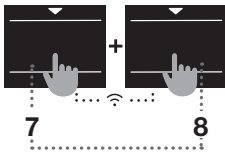

Wi-Fi-MENU

U gebruikt het Wi-Fi-menu om het apparaat te verbinden met andere apparaten en om het op afstand te bedienen

Draai de programmakeuzeknop (1) naar een willekeurige positie (behalve **OFF (UIT)** .

Druk tegelijkertijd op de toetsen (7) **EINDUITSTEL (UITGESTELDE EINDTIJD)** en (8) **OPTIES (EXTRA FUNCTIE)** en houd de toetsen 3 seconden ingedrukt. Nu wordt het menu met Wi-Fi-instellingen geopend.

U kunt één stap teruggaan door tegelijkertijd op de toetsen (7) en (8) te drukken en deze 3 seconden ingedrukt te houden.

Gebruik toets (8) **OPTIES (EXTRA FUNCTIE)** om de beschikbare functies te selecteren.

Gebruik toets (9) **START/PAUZE** om uw keuze te bevestigen.

Beschikbare instellingen:

- **OFF/On**  /  – hiermee kunt u de connectiviteit van het apparaat in- en uitschakelen.
- **Con**  – het apparaat kan de komende 5 minuten worden verbonden met een Wi-Fi-netwerk.
- **Par**  – het apparaat kan de komende 5 minuten worden verbonden met de **ConnectLife**  -app. De functie is alleen actief als het apparaat al is verbonden met uw Wi-Fi netwerk (Connection Setup).
- **UnP**  – hiermee verwijdert (ontkoppelt) u alle gebruikers..

 Na uitschakeling van de wasmachine keren alle aanvullende instellingen terug naar de basis- of persoonlijke instellingen, behalve de instelling van het geluidssignaal.

STAP 5: EXTRA FUNCTIES SELECTEREN

☼ Activeer/deactiveer de functies door op de gewenste functie te drukken (voordat u op de (9) START/PAUZE-toets drukt).

☼ Sommige instellingen kunnen voor bepaalde programma's niet worden gekozen. Dit wordt aangegeven door de verlichte instelling op het display, een geluidssignaal en het knipperende lampje op de toets wanneer ingedrukt (zie FUNCTIE TABEL). De functies (indicatielampjes eronder) die beschikbaar zijn, zijn gedimd (gedeeltelijk) verlicht.



OPTIES (EXTRA FUNCTIE)

Druk één of meerdere keren op de knop (8) **OPTIES** (EXTRA FUNCTIE) om te kiezen tussen de acht verschillende functies (afhankelijk van het gekozen wasprogramma):

- Eerste druk: **ANTI CREASE** (ANTI-KREUK);
- Tweede druk: **WATER+** (EXTRA WATER);
- Derde druk: **STEAM** (STOOM);
- Vierde tot achtste druk: verschillende combinaties van deze drie functies

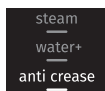

ANTI CREASE (ANTI-KREUK)

Selecteer de functie **ANTI CREASE** (ANTI-KREUK) om kreuken van het wasgoed te voorkomen. Na afloop van het wasprogramma draait de trommel nog zachtjes door.

Deze functie wordt aanbevolen voor gevoelig wasgoed.

RE verschijnt op het display (10).

Een functie kan op elk moment worden uitgeschakeld door op de toets (9) START/PAUZE te drukken of door de programmakeuzeknop (1) naar de stand **OFF** (UIT)  te draaien.

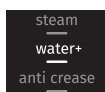

WATER+ (EXTRA WATER)



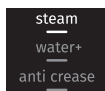

Gebruik deze functie om bij sommige programma's meer water toe te voegen.



STEAM (STOOM)

Door aan het einde van het programma een stoomcyclus van 20 minuten toe te voegen, wordt uw kleding zachter en gedesinfecteerd en hoeft u minder vaak te strijken. Ook hoeft u geen wasverzachter te gebruiken.

FUNCTIE TABEL

Programma	EXTRA SNEL	SUPER EXTRA SNEL	EINDUITSTEL (UITGESTELDE EINDTIJD)	DOSE AID	PREWASH (VOORWAS)*	ANTI CREASE (PROTI MECKANJU)	WATER+ (EXTRA WATER)	STEAM (STOOM)	CENTRIFUGEREN (KEUZE TOERENTAL CENTRIFUGEREN)	POMP STOP
Katoen Wit  Coton Blanc 40°C–90°C	•	•	•	•	•	•	•	•	•	•
Katoen Kleur Coton Couleurs cold–60°C	•	•	•	•	•	•	•		•	•
Mix (Gemengd wasgoed/Synthetisch) cold–60°C	•	•	•	•	•	•	•		•	•
Wol/Handwas Laine/Lavage à main cold–40°C	•	•	•	•		•			•	•
Eco 40-60			•	•						
Power Wash 59'/32' 40°C	•		•	•	•	•	•		•	•
Snel 20' Rapide 20' 30°C			•	•		•			•	•
Trommelreiniging/Nettoyage Tambour  (Zelfreinigend programma)			•							
Centrifugeren Essorage (Centrifugeersnelheid/Afpompen) (Deel programma)			•							
Spoel&Impreg. Rinçage (Spoelen&Verzachten) (Deel programma)			•			•	•		•	•
Baby Care  (Kinderkleding) 40°C–90°C	•	•	•	•	•	•	•	•	•	•
Overhemden  Chemises (Overhemden met stoom) cold–40°C	•	•	•	•	•	•	•	•	•	•

Programma	EXTRA SNEL	SUPER EXTRA SNEL	EINDUITSTEL (UITGESTELDE EINDTIJD)	DOSE AID	PREWASH (VOORWAS)*	ANTI CREASE (PROTI MEČKANJU)	WATER+ (EXTRA WATER)	STEAM (STOOM)	CENTRIFUGEREN (KEUZE TOERENTAL CENTRIFUGEREN)	POMP STOP
Sportkleding Textiles Sport (Sportkleding) cold-40°C	•	•	•	•	•	•	•		•	•
Anti-Allergy  40°C-90°C	•	•	•	•	•	•	•	•	•	•

- Mogelijkheid gebruik extra functies

* De **PREWASH (VOORWAS)** -functie kan alleen worden geactiveerd met gebruik van de **ConnectLife**  -app op uw telefoon. (Zie de hoofdstuk »WASSEN IN STAPPEN (1-7)/Step 3: De wasmachine op afstand bedienen met de app«.)

STAP 6: HET WASPROGRAMMA STARTEN

Druk op de (9) **START/PAUZE**- toets.



RESTERENDE TIJD TOT VOLTOOIING VAN HET PROGRAMMA of **EINDUITSTEL**

(UITGESTELDE EINDTIJD) (indien ingesteld) wordt op het display weergegeven.

Symbolen zullen op de geselecteerde functies worden verlicht.

Na het drukken op de (9) **START/PAUZE**-knop wordt de centrifugeersnelheid (behalve bij **Trommelreiniging/Nettoyage Tambour** (Zelfreinigend programma) en **SPIN** (CENTRIFUGEERSNELHEID/POMP STOP/AFPOMPEN)), kan het Kinderslot en Geluid uit worden aangepast/gewijzigd, terwijl andere instellingen niet kunnen worden gewijzigd.

🔔 Als de **RESTERENDE TIJD TOT VOLTOOIING VAN HET PROGRAMMA** driemaal op het display knippert en er klinkt een geluidssignaal, dan betekent dit dat de deur van de wasmachine open is of niet goed is gesloten. Sluit de deur van de wasmachine goed en druk opnieuw op toets (9) **START/PAUZE**, om verder te gaan met het wasprogramma.

STAP 7: EINDE VAN HET WASPROGRAMMA

De wasmachine geeft het einde van het wasprogramma aan met een geluidssignaal en **End** (Einde) verschijnt op het display totdat de wasmachine overschakelt naar de stand-bymodus of wordt uitgeschakeld. Na 5 minuten wordt het **End**-teken niet langer weergegeven.



1. Open de deur van de wasmachine.
2. Haal het wasgoed uit de trommel.
3. Droog het deurrubber en glas van de deur af.
4. Sluit de deur!
5. Sluit de waterkraan.
6. Schakel de wasmachine uit (draai de programmakeuzeknop (1) naar de positie **OFF** (UIT) ⏻)
7. Koppel het netsnoer los van het stopcontact.

ONDERBREKEN EN AANPASSEN VAN HET PROGRAMMA

HANDMATIGE ONDERBREKINGEN

Om een wasprogramma te stoppen en annuleren, draai de programmakeuzeknop (1) naar de positie **OFF** (UIT) (↓). Signaallampjes zullen knipperen op het display. Tegelijkertijd pompt de wasmachine het water uit de wastrommel. Wanneer het water is weggepompt, wordt de deur van de wasmachine ontgrendeld. Als het water in de wasmachine heet is, zal de wasmachine het automatisch laten afkoelen en vervolgens afpompen/leggen.

PERSOONLIJKE INSTELLINGEN

Basis- of standaardinstellingen voor elk wasprogramma kunnen worden gewijzigd. Wanneer u het wasprogramma en de extra functies hebt gekozen, kan de combinatie worden opgeslagen door de toets (9) **START/PAUZE** in te drukken en gedurende 5 seconden vast te houden (de tijd wordt op het display afgeteld). Het symbool »**saved**« (»**opgeslagen**«) verschijnt op het display. Het programma blijft opgeslagen totdat het met dezelfde procedure wordt gewijzigd. Persoonlijke instellingen kunnen ook worden gereset naar de fabrieksinstellingen in het gebruikersmenu.

ADAPTTECH

Wanneer een instelling van een wasprogramma drie keer op rij wordt gebruikt, wordt deze instelling opgeslagen als standaardinstelling en wordt deze suggestie altijd getoond wanneer u het betreffende wasprogramma selecteert. Dit noemen wij de **ADAPTTECH**-functie. Als u de instellingen van een wasprogramma handmatig opslaat, wordt de **ADAPTTECH**-functie voor dit was- of wasprogramma gedeactiveerd.

PERSOONLIJKE INSTELLINGEN-MENU

Om de wasmachine aan te zetten, draait u de programmakeuzeknop (1) naar een willekeurige stand. Druk tegelijkertijd op de posities (2) **TEMP.** (WASTEMPERATUUR) en (5) **EXTRA SNEL** om het menu Persoonlijke instellingen te openen. De lampjes in de bovenste rij van het display gaan branden, en nummer 1 verschijnt om de instelfunctie aan te geven. Draai de programmakeuzeknop (1) naar links of rechts om de functie te kiezen die moet worden gewijzigd. Nummer 1 geeft geluidsinstellingen aan, 2 geeft de Waterhardheid (DOSE AID) aan en nummer 3 geeft het terugzetten van de Persoonlijke instellingen naar de fabrieksinstellingen aan. Als de gewenste instellingen niet binnen 20 seconden worden geselecteerd, keert het programma automatisch terug naar het hoofdmenu. Druk op de posities (3) **CENTRIFUGEREN** (CENTRIFUGEERSNELHEID/POMP STOP/AFPOMPEN)-knop om de gewenste functies en hun instellingen te bevestigen, druk op de (2) **TEMP.** (WASTEMPERATUUR)-positie om een stap terug te gaan.

Het volume van het akoestische signaal kan op vier niveaus worden ingesteld (0 betekent dat het geluid uit is, 1 betekent dat het toetsgeluiden is geactiveerd, 2 betekent een laag volume en 3 betekent een hoog volume). Kies het volumeniveau door de programmakeuzeknop (1) naar links of naar rechts te draaien. De laagste instelling betekent dat het akoestische signaal is uitgeschakeld.

PAUZE TOETS

Het wasprogramma kunt u stoppen met een druk op toets (9) **START/PAUZE**. Het wasprogramma wordt tijdelijk onderbroken wanneer de symbolen voor het toerental bij het centrifugeren op het display afwisselend aan en uit gaan en de einde wastijd knippert. Als er zich in de trommel geen water bevindt en de temperatuur van het water is niet te hoog, wordt de deur na verloop van tijd ontgrendeld en kan worden geopend. Om het wasprogramma te hervatten, sluit u eerst de deur en drukt u vervolgens op de toets (9) **START/PAUZE**-toets.

TOEVOEGEN/UITNEMEN VAN WASGOED TIJDENS DE WERKING VAN DE WASMACHINE

De deur van de wasmachine kan na een bepaalde tijd worden geopend, mits het niveau en de temperatuur van het water onder de gedefinieerde limiet liggen.

Als aan onderstaande voorwaarden is voldaan, wordt het elektronische deurslot ontgrendeld en kan de wasmachinedeur worden geopend; **Add** verschijnt op het display:

- De watertemperatuur in de trommel moet geschikt zijn,
- Het waterniveau in de trommel moet onder een bepaald niveau zijn.

Om wasgoed toe te voegen of uit te nemen moet u de volgende stappen nemen:

1. Druk op de (9) **START/PAUZE**-knop en houd deze 3 seconden vast.
2. Als aan de voorwaarden voor het openen van de elektronische deursluiting is voldaan, kunt u de deur van de wasmachine openen en het wasgoed uit de trommel nemen of wasgoed toevoegen.
3. Sluit de deur van de wasmachine!
4. Druk opnieuw op de knop (9) **START/PAUZE**.

Het wasprogramma gaat nu verder.

☹ Als u tijdens het wassen een hoeveelheid wasgoed toevoegt, kan het wasgoed minder efficiënt worden gewassen door het ontbreken van een hernieuwde gewichtsherkenning van het wasgoed met als gevolg het wassen van het wasgoed in een kleinere hoeveelheid water, wat ook kan leiden tot schade aan het wasgoed (droog wrijven).

Ook de wastijd kan hierdoor worden verlengd.

☹ De wastijd wordt vervolgd, daar waar het wasprogramma werd onderbroken.

FOUTEN

In geval van een fout of storing wordt het programma onderbroken.

Er klinkt een geluidssignaal als waarschuwing (zie de Fouten- en storingentabel) en de fout wordt op het display weergegeven (E:XX).

STORING STROOMVOORZIENING

Bij uitval van de elektriciteit wordt het wasprogramma onderbroken. Wanneer de stroomtoevoer is hersteld, wordt het wasprogramma hervat vanaf het punt waarop het werd onderbroken. Na afloop van de wascyclus verschijnt afwisselend **End** / **PF** op het display. Dit informeert de gebruiker over een stroomstoring en over het effect op de uitvoering van het wasprogramma.

De wastijd wordt vervolgd, daar waar het wasprogramma werd onderbroken.

OPENING VAN DE DEUR (TIJDELIJKE ONDERBREKING/DEFINITIEVE BEËINDIGING/VERANDERING VAN HET PROGRAMMA)

De deur van de wasmachine kan worden geopend bij voldoende laag niveau van het water in de wasmachine en als de temperatuur niet te hoog is.

⚠ Als de wasmachine niet is aangesloten op de netvoeding of als er tijdens de uitvoering van het programma een stroomstoring optreedt, kan de deur van de wasmachine niet worden geopend. In dat geval moet de wasmachine op de juiste wijze worden aangesloten of moet contact worden opgenomen met een servicemonteur.

WEERGAVE VAN HET AANTAL VOLTOOIDE WASCYCLI

(afhankelijk van het model)

Als u de stekker van het apparaat uit het stopcontact haalt, 10 seconden wacht en de stekker weer in het stopcontact steekt, verschijnt op het display gedurende 3 seconden informatie over het aantal voltooide wascycli. Na 3 seconden schakelt het apparaat over op de stand-by modus.

ONDERHOUD & SCHOONMAAK

⚠️ **Ontkoppel de wasmachine vóór het schoonmaken van het elektriciteitsnet.**

☼ Kinderen mogen de wasmachine niet reinigen of onderhoudstaken uitvoeren zonder goed toezicht!

DE DOSEERBAK SCHOONMAKEN

☼ De doseerbak moet tenminste iedere twee maanden worden gereinigd.

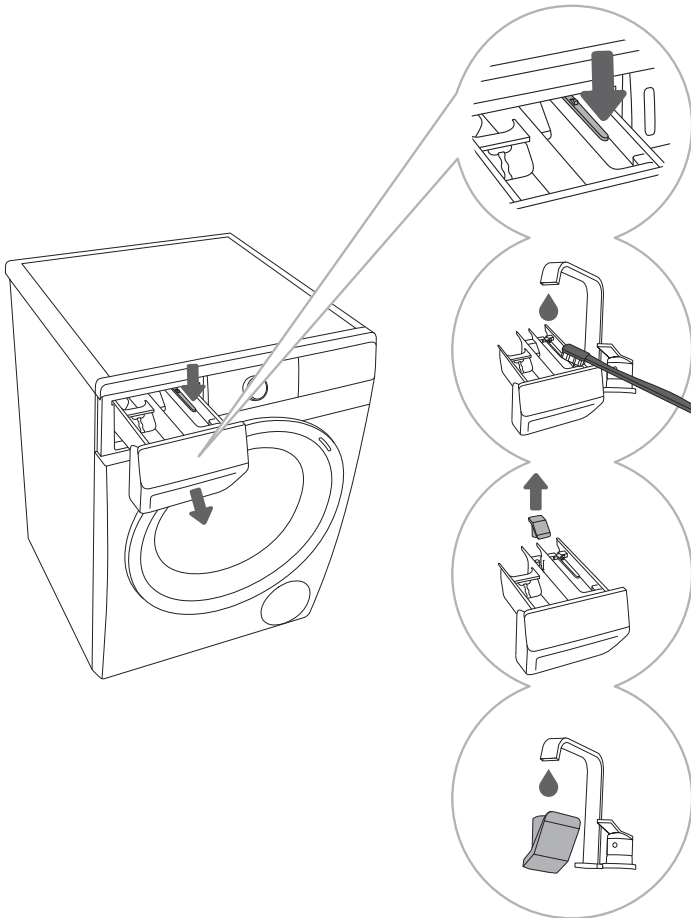

1 Druk op het kleine lipje om de dispenserlade uit de behuizing te verwijderen.

2 Reinig de doseerbak onder stromend water met een borstel en droog hem daarna. Verwijder ook eventuele restanten van reinigingsmiddelen aan de onderkant van de behuizing.

3 Verwijder, indien nodig, de dop van het lipje.

4 Reinig de dop van het lipje onder stromend water en plaats deze terug.

☼ Was de doseerbak niet in de vaatwasmachine.

DE WATERTOEVOERSLANG, DE BEHUIZING VAN DE DOSEERBAK EN HET RUBBER VAN DE PAKKING REINIGEN

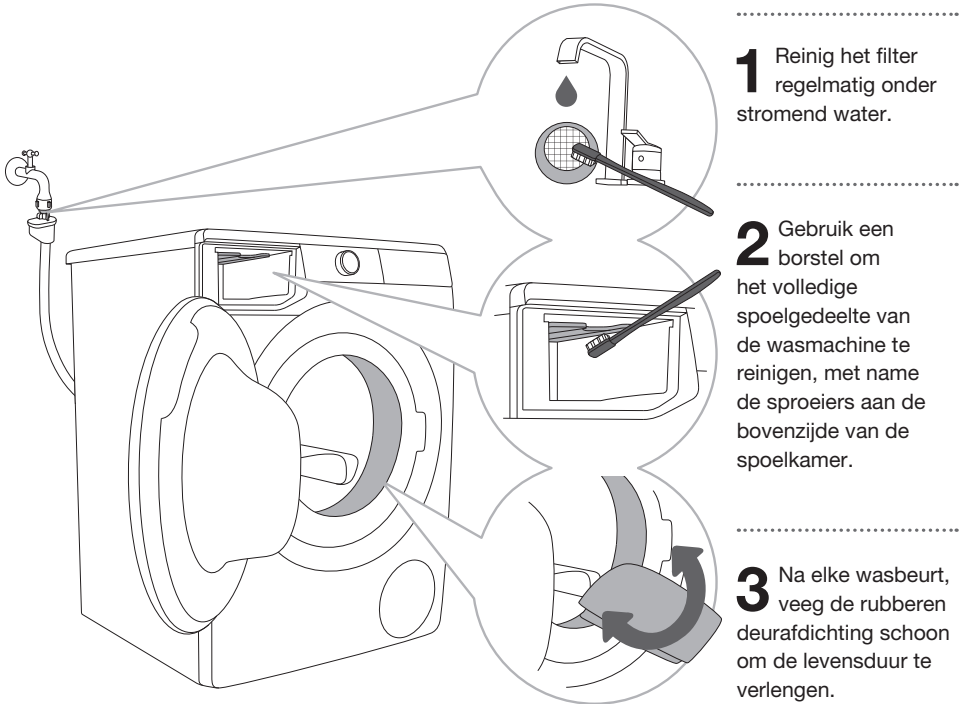

1 Reinig het filter regelmatig onder stromend water.

2 Gebruik een borstel om het volledige spoelgedeelte van de wasmachine te reinigen, met name de sproeiers aan de bovenzijde van de spoelkamer.

3 Na elke wasbeurt, veeg de rubberen deurafdichting schoon om de levensduur te verlengen.

HET POMPFILTER REINIGEN

⚠ Tijdens het reinigen kan er wat water worden gemorst. Het wordt daarom aanbevolen om een absorberende doek op de vloer te leggen.

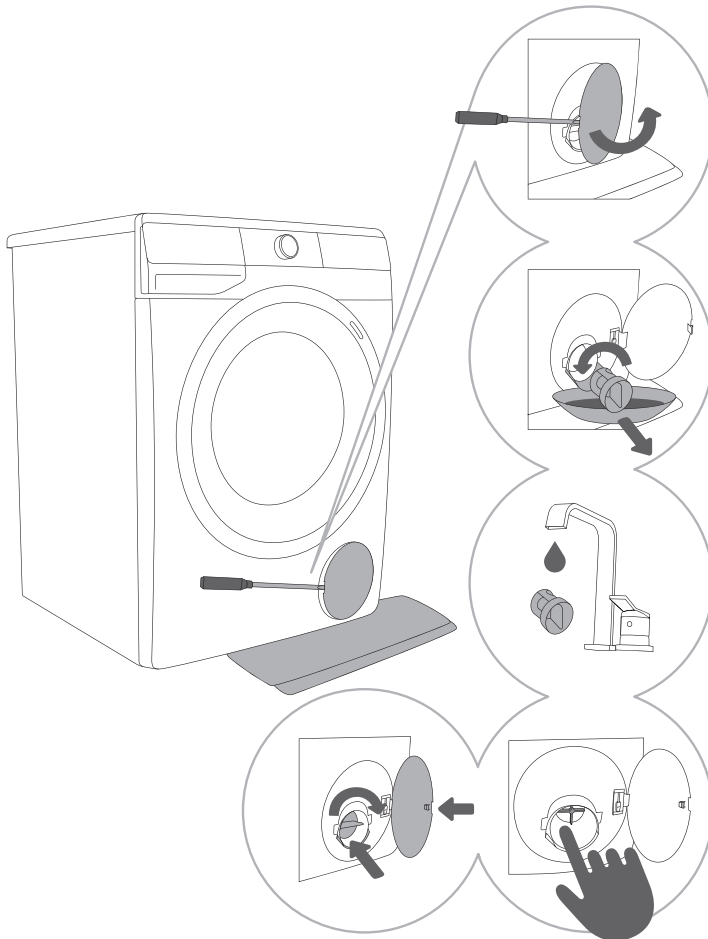

1 Open de pompfilterdeksel met geschikt gereedschap (platte schroevendraaier of vergelijkbaar gereedschap).

2 Trek de uitvoertrechter eruit voordat u het pompfilter reinigt. Draai het pompfilter langzaam in de richting tegen de klok in. Trek het pompfilter eruit en verwijder het, zodat het water langzaam kan weglopen.

3 Reinig het pompfilter onder stromend water.

4,5 Verwijder alle voorwerpen en vuil uit het filterhuis en van het propellertje. Zet het pompfilter terug zoals weergegeven in de afbeelding en bevestig het door het met de klok mee te draaien. Voor een goede afdichting moet het oppervlak van de pompfilterpakking schoon zijn.

⚠ Het pompfilter moet af en toe worden gereinigd, vooral na het wassen van zeer fleece-achtig, wollige of zeer oude was.

DE BUITENKANT VAN DE WASMACHINE

SCHOONMAKEN

⚠ Koppel de wasmachine altijd los van het elektriciteitsnet voordat u het apparaat schoonmaakt.

Reinig de buitenkant van de machine en het display met een zachte, vochtige doek en wat water.

⚠ Gebruik geen oplosmiddelen of reinigingsmiddelen die de wasmachine zouden kunnen beschadigen (houd u aan de aanbevelingen en waarschuwingen van de fabrikanten van reinigingsmiddelen).

💧 Maak de wasmachine niet schoon met een waterstraal!

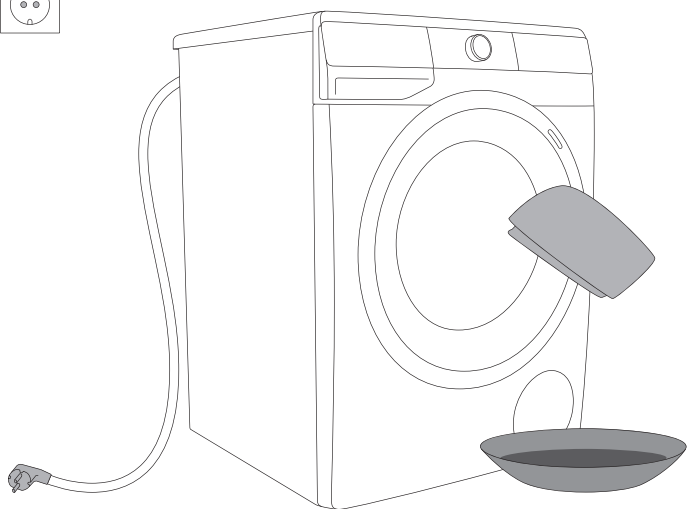

PROBLEMEN OPLOSSEN





WAT TE DOEN ...?









Tijdens het wassen moet de wasmachine automatisch de werking van bepaalde functies regelen. Als er een onregelmatigheid wordt vastgesteld, wordt dit aangegeven door (E:XX) op het display te laten zien. De wasmachine meldt de fout totdat deze is uitgeschakeld. Storingen in de omgeving (bijvoorbeeld het elektriciteitsnet) kunnen verschillende foutmeldingen tot gevolg hebben (zie PROBLEEMOPLOSSINGSTABEL). In dat geval:

- Schakel de wasmachine uit en wacht een paar seconden.
- Schakel de wasmachine in en herhaal het wasprogramma.
- De meeste fouten tijdens het gebruik kunnen door de gebruiker worden opgelost (zie PROBLEEMOPLOSSINGSTABEL).
- Neem contact op met een bevoegde service-eenheid als de fout aanhoudt.
- Reparaties mogen alleen worden uitgevoerd door een voldoende opgeleid persoon.

FOUTEN- EN STORINGENTABEL



Fouten die kunnen worden weergegeven zijn:







Probleem/ Fout	Indicatie op het display en probleemomschrijving	Wat te doen?
	Onjuiste instellingen	Start het programma opnieuw. Neem contact op met een onderhoudstechnicus als de fout zich opnieuw voordoet.
	Fout in temperatuursensor	Waterinvoer te koud. Herhaal het wasprogramma. Als de wasmachine deze fout opnieuw meldt, bel dan een onderhoudstechnicus.
	Fout in deurslot	Controleer of de deur dicht is. Neem het aansluitsnoer uit het stopcontact, plaats deze daarna opnieuw in het stopcontact en schakel de wasmachine in. Bel de servicedienst als de fout zich herhaalt.
	Watervulfout	Controleer het volgende: <ul style="list-style-type: none">• is de waterinlaatklep open,• is het filter van de watertoevoerslang schoon,• is de watertoevoerslang vervormd (kink, verstopt etc.).• of de waterdruk in de waterleiding tussen de 0,05 - 0,8 MPa (0,5–8 bar) bedraagt Dan, druk op de (9) START/PAUZE -toets om het programma te hervatten. Neem contact op met een onderhoudstechnicus als de fout zich opnieuw voordoet.





Probleem/ Fout	Indicatie op het display en probleemomschrijving	Wat te doen?
	Waterverwarmingsfout	Start het programma opnieuw. Neem contact op met een onderhoudstechnicus als de fout zich opnieuw voordoet.
	Waterafvoerfout	Controleer het volgende: <ul style="list-style-type: none"> • is de pompfilter schoon, • is de afvoerslang verstopt, • is de afvoer verstopt, • als de afvoerslang zich onder het maximale of boven het minimale niveau bevindt (zie hoofdstuk »INSTALLATIE EN AANSLUITING/Aansluiting en bevestiging van de waterafvoerslang«); dan, druk op de (9) START/PAUZE -toets. Neem contact op met een
	Overmatige hoeveelheid wasmiddel	Te veel wasmiddel kan een overmatige schuimvorming in de trommel veroorzaken. Zie de beschrijving voor  .
	Waterlekkage gedetecteerd rondom/bij de wasmachine	Zet de wasmachine uit en weer aan. Inspecteer de buitenkant van het apparaat. Als u geen lekkage vaststelt, kunt u de wasmachine blijven gebruiken.
	Fout bij waterniveausensor	Neem het aansluitsnoer uit het stopcontact, sluit deze vervolgens opnieuw aan en zet de wasmachine weer aan. Bel de servicedienst als de fout zich herhaalt.
	Water stroomt over	In het geval dat water in de trommel boven een bepaald niveau komt en op het display een fout wordt gemeld, wordt het wasprogramma onderbroken en wordt het water uit de wasmachine gepompt. Start het programma opnieuw. Bel de servicedienst als de fout zich herhaalt. Sluit de watertoevoer en bel de servicedienst indien het water in de trommel boven een bepaald niveau komt, op het display een fout wordt gemeld, maar de wasmachine nog steeds water toevoegt.
	Overmatige hoeveelheid wasmiddel	Te veel wasmiddel kan een overmatige schuimvorming in de trommel veroorzaken. Zie de beschrijving voor  .
	Fout werking motor	Herverdeel het wasgoed met de hand (vastzittend of in de knoop geraakt wasgoed) en herhaal het wasprogramma.
	Fout in de vergrendeling van de deur	De deur is dicht en wil niet meer open. Schakel de wasmachine uit en daarna weer aan en start het wasprogramma opnieuw. Bel de servicedienst als de fout zich herhaalt.

Probleem/ Fout	Indicatie op het display en probleemomschrijving	Wat te doen?
	Fout in de ontgrendeling van de deur	De deur is gesloten, maar hij kan niet worden vergrendeld. Sluit de deur opnieuw. Schakel de wasmachine uit en start het wasprogramma opnieuw. Neem contact op met een onderhoudstechnicus als de fout zich opnieuw voordoet. Om de deur te openen, zie hoofdstuk »ONDERBREKINGEN EN VERANDEREN VAN HET PROGRAMMA/De deur handmatig openen«.
	Fout in de communicatie van de elektronica in de wasmachine	Neem het aansluitsnoer uit het stopcontact, sluit deze vervolgens opnieuw aan en zet de wasmachine weer aan. Bel de servicedienst als de fout zich herhaalt.
	Fout in de communicatie van de elektronica in de wasmachine	Neem het aansluitsnoer uit het stopcontact, sluit deze vervolgens opnieuw aan en zet de wasmachine weer aan. Bel de servicedienst als de fout zich herhaalt.
	Waarschuwing van het systeem bij het detecteren van langdurige spanningsschommelingen van de wasmachine - 180 V > U > 260 V	Er is een langdurige spanningsval onder de 180 V of er is een spanning van meer dan 260 V gedetecteerd, hetgeen de werking van de wasmachine kan beïnvloeden. Controleer de netvoeding waarop uw wasmachine is aangesloten.
	Waarschuwing van het systeem bij het detecteren van een onjuiste netfrequentie (50/60 Hz)	Bij het inschakelen van de wasmachine detecteerde het systeem een verkeerde netfrequentie, wat de werking van de wasmachine kan beïnvloeden. Eventuele problemen met de netvoeding moeten worden opgespoord en worden verholpen.
	Apparaat kan geen verbinding maken met het netwerk	De fout is alleen van invloed op de mogelijkheid om uw wasprogramma op afstand te bedienen. De fout heeft geen gevolgen voor het wasproces van andere programma's. Bel een servicemonteur.

De volgende waarschuwingen/informatie voor de gebruiker kunnen op het display worden weergegeven:

Waarschuwing/ Informatie	Weergave op het display	Oorzaak en beschrijving van de fout, wat te doen?
	De ANTI CREASE (ANTI-KREUK) functie, die u als onderdeel van het wasprogramma hebt gekozen, is geactiveerd en wordt uitgevoerd.	Om de functie ANTI CREASE (ANTI-KREUK) te annuleren of stoppen, draait u de programmakeuzeknop (1) naar OFF (UIT)  .

Waarschuwing/ Informatie	Weergave op het display	Oorzaak en beschrijving van de fout, wat te doen?
	<p>Waarschuwing voor waterafvoer De waarschuwing ELF wordt weergegeven.</p>	<p>Waarschuwing voor verminderde watertoevoer in de pompfase. Controleer het volgende:</p> <ul style="list-style-type: none"> • is het pompfilter schoon, • is de afvoerslang verstopt, • is de afvoer verstopt, • als de aanvoerslang zich onder maximum of boven het minimum niveau bevindt (zie hoofdstuk »INSTALLATIE EN AANSLUITING/Verbinding en bevestiging van de afvoerslang«);
	<p>Systeemwaarschuwing om de Trommelreiniging/Nettoyage Tambour te laten werken (zelfreinigingsprogramma) Aan het einde van het wasprogramma wordt op het display beurtelings de opschriften ELn en End weergegeven.</p>	<p>We raden aan om de Steril-tub (Zelfreinigingsprogramma) te gebruiken.</p>
	<p>Het systeem geeft een waarschuwing bij de detectie van overmatig schuim tijdens het wasprogramma.</p>	<p>Bij overmatige schuimvorming in de wasmachine of lekkage van schuim via het doseerbakje moet het gewassen wasgoed grondig worden uitgespoeld met veel water. Kies een wasprogramma, maar voeg geen wasmiddel toe.</p> <ul style="list-style-type: none"> • We raden aan om het programma Spoel&Impreg. Rinçage (Spoelen&Verzachten) te kiezen. • Voeg minder wasmiddel toe.
	<p>Waarschuwing bij stroomuitval (»PF«/Power Fail - Stroomuitval)</p>	<p>Het systeem detecteerde een stroomstoring tijdens de voortgang van het wasprogramma, waardoor de uitvoering van het wasprogramma werd beïnvloed. Controleer de netvoeding waarop uw wasmachine is aangesloten.</p>
	<p>Waarschuwing – U:Lo (spanning lager dan 180 V)</p>	<p>Er is een langdurige spanningsdaling tot onder 180 V vastgesteld, wat de werking van de wasmachine kan beïnvloeden. Controleer de netvoeding waarop uw wasmachine is aangesloten.</p>
	<p>Het ingeschakelde display en alle toetsen reageren niet</p>	<p>Trek de stekker uit het stopcontact. Controleer of de voedingsspanning geschikt is voor de wasmachine (220-240 V); steek vervolgens de stekker weer in het stopcontact en schakel de wasmachine in.</p>

Waarschuwing/ Informatie	Weergave op het display	Oorzaak en beschrijving van de fout, wat te doen?
	Waarschuwing – U:Hi (spanning hoger dan 260 V)	Er is een langdurige spanningspiek tot meer dan 260 V gedetecteerd, die de werking van de wasmachine kan beïnvloeden. Controleer de netvoeding waarop uw wasmachine is aangesloten.
	Wasmachine in stand-by voor voortzetting wasprogramma Symbolen voor keuze toerental bij centrifugeren gaan afwisselend aan en uit en de eindtijd indicatie knippert.	Om het wasprogramma te hervatten, drukt u op de (9) START/PAUZE -toets.
	Vorbereiding voor deurontgrendeling Op het display knipperen afwisselend de lampjes.	Wacht tot het proces is voltooid. Als er geen fout indicatie verschijnt, kunt u een nieuw programma starten. Het water dienst eerst afgepompt te worden. Wacht tot de deur ontgrendeld wordt.
	Het apparaat kan niet op afstand worden bediend	Bediening op afstand is niet geactiveerd of ingeschakeld voor het apparaat. Controleer of het Wi-Fi-symbool  op het apparaat brandt en zet de programmakeuzeknop (1) op de positie REMOTE CONTROL (ConnectLife)  (AFSTANDSBDIENING).
	Het apparaat kan niet worden verbonden met het Wi-Fi-netwerk	Het apparaat kan uw Wi-Fi-netwerk niet vinden. Controleer of het 2,4 GHz-netwerk is ingeschakeld op uw router en ga na of het Wi-Fi-signaal van het apparaat sterk genoeg is.

 **Lawaai en vibraties** – controleer of de poten goed zijn uitgelijnd en de borgmoeren goed zijn aangedraaid.

Ongelijk verdeelde was of aan elkaar klevend wasgoed in de trommel van de wasmachine kunnen problemen veroorzaken, zoals trillingen en luidruchtige geluiden. De wasmachine detecteert dergelijke problemen en het UKS* (* stabiliteitscontrolesysteem) wordt geactiveerd. Kleinere wasjes (bijvoorbeeld een handdoek, een trui, een badjas enz.) of kleding gemaakt van materialen met speciale geometrische eigenschappen zijn vrijwel onmogelijk gelijkmatig over de trommel van de wasmachine (pantoffels, grote voorwerpen enz.) te verdelen. Dit resulteert in verschillende pogingen om het wasgoed opnieuw te verdelen, wat op zijn beurt leidt tot een langere programmaduur. In extreme gevallen van ongunstige omstandigheden kan het programma worden voltooid zonder de centrifugeercyclus. Het UKS*(stabiliteitscontrolesysteem) zorgt voor een stabiele werking en een langere levensduur van de wasmachine.

Als de problemen aanhouden ondanks het bovenstaande advies, neem dan contact op met een erkende onderhoudstechnicus.

ONDERHOUD

Voordat u een onderhoudstechnicus belt

Wanneer u contact opneemt met een servicecentrum, vermeld dan het type (1), code / ID (2), modelnummer (3) en serienummer (4) van uw wasmachine.

Het type, de code, het model en het serienummer van de wasmachine kunt u vinden op het typeplaatje aan de binnenzijde van de deur van de wasmachine.

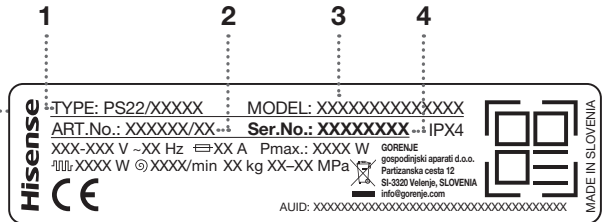
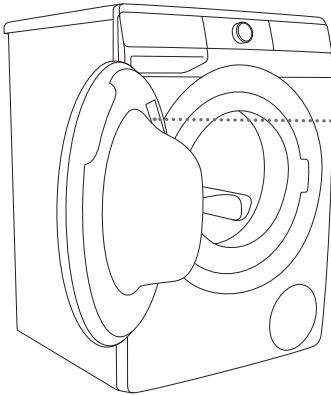

⚠ Gebruik in geval van een defect alleen goedgekeurde onderdelen van geautoriseerde fabrikanten.

⚠ Reparatie of enige garantieclaims als gevolg van een onjuiste aansluiting of gebruik van de wasmachine valt niet onder de garantie. In dergelijke gevallen worden de kosten van reparatie aan de gebruiker in rekening gebracht.

☀ De garantie dekt geen verbruiksartikelen, kleine kleurafwijkingen, meer geluid als gevolg van de leeftijd van het apparaat en die de functionaliteit van het apparaat niet aantasten, en esthetische defecten aan componenten die de functionaliteit en veiligheid van het apparaat niet aantasten.

☀ De garantie dekt niet de fouten of storingen die het gevolg zijn van storingen in de omgeving (blikseminslag, storingen aan het elektriciteitsnet, natuurrampen enz.).

Aanvullende informatie, uitrusting en onderdelen voor onderhoud van het apparaat zijn verkrijgbaar via de klantenservicecentra van Hisense.

AANBEVELINGEN VOOR WASSEN EN ECONOMISCH GEBRUIK UW WASMACHINE

Was nieuw gekleurde kledingstukken apart.

Was sterk bevuild wasgoed in kleinere hoeveelheden, met meer poedervormig wasmiddel of met een voorwascyclus.

Breng een speciale vlekverwijderaar aan op hardnekkige vlekken voor het wassen.

Bij licht vervuild wasgoed raden we een programma aan zonder een voorwas, gebruik van kortere programma's (bijvoorbeeld **EXTRA SNEL**) en een lagere was temperatuur.

Als u wasgoed vaak wast bij lage temperaturen en met vloeibare reinigingsmiddelen, kunnen bacteriën groeien die geur in de wasmachine kunnen veroorzaken. Om dergelijke geur te voorkomen, raden we af en toe het **Trommelreiniging/Nettoyage Tambour** (Zelfreinigend programma) (zie PROGRAMMATABEL).

We raden af om zeer kleine hoeveelheden wasgoed te wassen, omdat dit tot overmatig gebruik van energie en slechtere wasprestaties zal leiden.

Maak gevouwen was los voordat u het in de trommel plaatst.
Gebruik alleen wasmiddelen speciaal voor het wassen met een machine.

Als de waterhardheid hoger is dan 14°dH, moet waterverzachter worden gebruikt.
Verwarmingsschade als gevolg van onjuist gebruik van waterverzachters valt niet onder de garantie.
Controleer de informatie over waterhardheid bij uw plaatselijke waterleidingbedrijf of autoriteit.

Gebruik van bleekmiddelen op basis van chloor wordt niet aanbevolen, omdat ze de verwarmers kunnen beschadigen.

Voeg geen geharde brokken poederwasmiddel toe aan de wasmiddeldoseersysteem, omdat dit de leidingen in de wasmachine kan verstopen.

Bij het gebruik van dikke vloeibare wasverzorgingsproducten, raden wij aan ze te verdunnen met water om verstopping van de doseerbak te voorkomen.
Vloeibare wasmiddelen zijn bedoeld voor het wassen van programma's zonder een voorwascyclus.

Bij hogere centrifugesnelheden zal er minder restvocht in het wasgoed achterblijven.
Dientengevolge, zal het drogen in een wasdroger economischer en sneller zijn.

Waterhardheid	Hardheid niveaus			
	°dH (°N)	m mol/l	°fH(°F)	p.p.m.
1 – zacht	< 8,4	< 1,5	< 15	< 150
2 – normaal	8,4–14	1,5–2,5	15–25	150–250
3 – hard	> 14	> 2,5	> 25	> 250

☼ Controleer de informatie over waterhardheid bij uw plaatselijke waterleidingbedrijf of autoriteit.

.....

1 Een separator/verdelerslip wordt bij de wasmachine geleverd, waardoor vloeibaar wasmiddel aan het hoofdwascompartiment kan worden toegevoegd ☺ (linker compartiment).

.....

2 Poeder en vloeibaar wasmiddelniveau-indicator

.....

3 Als u waspoeder gebruikt, moet de lip van de afscheider/verdelerslip worden opgetild.

.....

4 Bij gebruik van vloeibaar wasmiddel moet het lipje van de afscheider/verdelerslip naar beneden worden geplaatst.

De symbolen voor de wasmiddel doseerbakken

☺	voorwas
☺	hoofdwas
☼	verzachten

☼ We raden aan poedervormig wasmiddel direct voordat u gaat wassen toe te voegen. Als u het toevoegt, zorg dan dat het wasmiddelcompartiment in de dispenser volledig droog is voordat u het poederreinigingsmiddel toevoegt, anders kan het poedervormig wasmiddel voor het begin van het was proces samenklonteren.

☼ Giet de wasverzachter in de dispenser, in het compartiment met het ☼-symbool. Neem de aanbeveling op de verpakking van de wasverzachter in acht.

☼ Vul het wasverzachtercompartiment niet over het max. markering (maximaal aangegeven niveau). Anders wordt de verzachter te snel aan de was toegevoegd, wat leidt tot een slecht was effect.

PRODUCTINFORMATIEBLAD

PRODUCTINFORMATIEBLAD Volgens EU-Verordening nr. 2019/2014

(afhankelijk van het model)

Naam van de leverancier of het handelsmerk:					
Adres van de leverancier (°):					
Typeaanduiding:					
Algemene productparameters:					
Parameter	Waarde		Parameter	Waarde	
Nominale capaciteit ^(a) (kg)	x,x		Afmetingen in cm	Hoogte	x
				Breedte	x
				Diepte	x
EEL _w ^(a)	x,x		Energie-efficiëntieklasse ^(a)	[A/B/C/D/E/F/G] ^(c)	
Wasefficiëntie-index ^(a)	x,xxx		Spoeldoeltreffendheid (g/kg) ^(a)	x,x	
Energieverbruik in kWh per cyclus, gebaseerd op het programma »eco 40-60«. Het werkelijke energieverbruik hangt af van de manier waarop het apparaat wordt gebruikt.	x,xxx		Waterverbruik in liters per cyclus, gebaseerd op het programma »eco 40-60«. Het werkelijke waterverbruik hangt af van de manier waarop het apparaat wordt gebruikt en van de hardheid van het water.	x	
Maximumtemperatuur in het behandelde wasgoed ^(a) (°C)	Nominale capaciteit	x	Gewogen resterend vochtgehalte ^(a) (%)	x,x	
	Helft	x			
	Kwart	x			
Centrifugesnelheid ^(a) (toeren/min.)	Nominale capaciteit	x	Centrifuge-efficiëntieklasse ^(a)	[A/B/C/D/E/F/G] ^(c)	
	Helft	x			
	Kwart	x			
Programmaduur ^(a) (u:min)	Nominale capaciteit	x:xx	Type	[ingebouwd/vrijstaand]	
	Helft	x:xx			
	Kwart	x:xx			
Emissie van akoestisch luchtgeluid in de centrifugefase ^(a) (dB(A) re 1 pW)	x		Emissieklasse voor akoestisch luchtgeluid ^(a) (centrifugefase)	[A/B/C/D] ^(c)	
Uitstand (W)	x,xx		Stand-bystand (W)	x,xx	

Startvertraging (W) (indien van toepassing)	x,xx	Netwerkgebonden stand-by (W) (indien van toepassing)	x,xx
Minimumduur van de door de leverancier geboden garantie ^(b):			
Dit product is zo ontworpen dat er zilverionen vrijkomen tijdens de wascyclus		[JA/NEE]	

Aanvullende informatie:

Link naar de website van de leverancier met de informatie zoals bedoeld in punt 9 van bijlage II bij Verordening (EU) 2019/2023 ^(a) van de Commissie ^(b):

- ^(a) van het programma »eco 40-60«.
- ^(b) wijzigingen van deze elementen worden niet relevant geacht voor de toepassing van artikel 4, lid 4, van Verordening (EU) 2017/1369.
- ^(c) de leverancier voert deze gegevens niet in indien de productendatabank de definitieve inhoud van deze cel automatisch aanmaakt.

LAGE STANDBY-MODUS

Als u geen enkel programma uitvoert of instellingen kiest nadat u de wasmachine hebt ingeschakeld (programmamekeuzeknop (1)), wordt het display na 5 minuten uitgeschakeld en overgeschakeld naar de stand-bymodus om energie te besparen.

Het display kan weer worden geactiveerd door de programmamekeuzeknop (1) te draaien. Als u niets doet nadat het programma is voltooid, wordt het display na 5 minuten uitgeschakeld om energie te besparen (glejta poglavje »TABELA PORABNIH VREDNOSTI«).

P_o = vermogen wanneer uitgeschakeld [W]	< 0,5
P_I = ermogen in standby [W]	< 0,5
T_I = standby-tijd [min]	5,00

⦿ Een apparaat met een draadloze verbinding verbruikt in de stand-bymodus minder dan 2 W aan energie.

APPARAAT AFVOEREN

De verpakking is gemaakt van milieuvriendelijke materialen die zonder gevaar voor het milieu kunnen worden gerecycled, verwijderd of vernietigd. De verpakkingsmaterialen zijn op de juiste wijze gelabeld.



Het symbool op het product of de verpakking geeft aan dat het product niet als normaal huishoudelijk afval mag worden behandeld. Breng het product naar een erkend inzamelcentrum voor verwerking van afgedankte elektrische en elektronische apparatuur.

Wanneer u de wasmachine aan het eind van zijn nuttige levensduur **weggooit**, verwijder dan alle netsnoeren en vernietig de deur en de schakelaar om te voorkomen dat de deur vergrendelt of dichtvalt (kinderbeveiliging).

Correcte **verwijdering** van het product helpt negatieve effecten op het milieu en de gezondheid van mensen voorkomen, die kunnen optreden in geval van onjuiste productverwijdering. Neem voor gedetailleerde informatie over het verwijderen en verwerken van het product contact op met de betreffende gemeentelijke instantie die verantwoordelijk is voor het afvalbeheer, uw afvalverwerkingsdienst of de winkel waar u het product hebt gekocht.

We behouden ons het recht voor op eventuele wijzigingen en fouten in de gebruiksaanwijzing.

Hisense

life reimagined

PS22 C+ ADVANCED ENTRY
Wi-Fi AIRDRY



nl (02-23)