

Geachte klant,

Hartelijk dank dat u voor dit kwaliteitsproduct van ASKO hebt gekozen.

Wij hopen dat de machine jarenlang aan uw wensen en verwachtingen zal voldoen. Scandinavisch design is een combinatie van zuivere lijnen, alledaagse functionaliteit en hoogstaande kwaliteit. Dit zijn de hoofdkenmerken van al onze apparaten en de reden dat onze apparaten wereldwijd zo geliefd zijn.

Om optimaal profijt van uw nieuwe machine te hebben, raden wij u aan deze bedieningshandleiding te lezen voordat u de machine gaat gebruiken. De bedieningshandleiding bevat ook informatie over hoe u het milieu kunt beschermen.



# Gebruiksaanwijzing

Wasmachine  
W8844XLECOW



**WAARSCHUWING:** Lees de instructies voordat u de machine in gebruik neemt.

# INHOUDSOPGAVE

<b>VEILIGHEIDSINSTRUCTIES</b>	<b>3</b>	<b>ONDERHOUD EN REINIGING</b>	<b>14</b>
Algemeen	3	Filter en afvoer pomp schoonmaken	14
Kindveiligheid	3	Het wasmiddelbakje reinigen	14
Installatie	5	De buitenkant van de machine reinigen	14
Overloopbeveiliging	5	De binnenkant van de machine reinigen om stank te voorkomen	14
Transport/winteropslag	5	Wasgoedmeeners verwijderen	15
Verpakkingsmateriaal	5	Als u hard water hebt	15
Recycling	5		
<b>ADVIEZEN VÓÓR INGEBRUIKNAME MACHINE</b>	<b>6</b>	<b>PROBLEMEN VERHELPEN</b>	<b>16</b>
Symbolen op wasetiketten	6	De deur van de wasmachine gaat niet open.	16
Het wasgoed sorteren	6	De machine wil niet starten	16
Kleding	6	Na een stroomstoring	16
Wasetiketten	6	Nat wasgoed in de machine	16
Heetwateraansluiting	6	Foutmeldingen	17
Bont katoen	6		
Ongebleekt linnen	6	<b>TECHNISCHE INFORMATIE</b>	<b>18</b>
Wolwas	6	Informatie op energielabel	18
Kunstvezels en synthetische vezels	7	Informatie voor testinstituut	19
Bespaar tijd en energie	7	Technische gegevens	19
Hoog waterniveau	7		
Besparingen en zuinigheid	7	<b>INSTALLATIE</b>	<b>20</b>
Wasmiddelen	7	De wasmachine plaatsen	20
Textiel verven	7	De stelootjes afstellen	20
		Aansluiting op watertoevoer	20
		Afvoeraansluiting	21
		Elektrische installatie	21
<b>UW WASMACHINE GEBRUIKEN</b>	<b>8</b>	<b>VOORDAT U CONTACT OPNEEMT MET DE SERVICEAFDELING</b>	<b>22</b>
Voeg wasmiddel en wasverzachter toe.	8	Voordat u contact opneemt met de serviceafdeling	22
Programmakeuze	9		
Keuzeopties	11	<b>PROGRAMMATABEL</b>	<b>23</b>
Sluit de deur en druk op de toets start.	12		
Tijdens het programma	12	<b>BEKNOPTTE HANDLEIDING</b>	<b>24</b>
<b>INSTELLINGEN</b>	<b>13</b>		
Hoe u de instellingen kunt kiezen:	13		
Een keuze maken:	13		
Een keuze opslaan:	13		
U kunt de volgende instellingen veranderen	13		



## ⚠ VEILIGHEIDSINSTRUCTIES

### ALGEMEEN

- Bewaar de bedieningshandleiding op een veilige plaats.
- De machine mag uitsluitend worden gebruikt voor wasgoed zoals beschreven in deze handleiding. De machine is niet bedoeld voor chemisch reinigen.
- Gebruik uitsluitend een wasmiddel dat bestemd is voor wasmachines voor huishoudelijk gebruik!
- De wasmachine is uitsluitend bedoeld voor huishoudelijk gebruik.
- Gebruik voor een wasbeurt in de machine alleen daartoe bestemde wasmiddelen en wasverzachters. De fabrikant is niet verantwoordelijk voor eventuele schade of verkleuring van afdichtingsmateriaal en plastic onderdelen die het gevolg zijn van incorrect gebruik van bleekmiddel en/of kleurmiddelen.
- Gebruik geen reinigingsmiddelen die oplosmiddelen bevatten; daardoor kunnen giftige gassen ontstaan die de machine kunnen beschadigen of zelfs tot ontbranding kunnen komen of tot een explosie leiden.
- Reparaties en onderhoud op het gebied van veiligheid of prestaties moeten door een gekwalificeerd persoon worden uitgevoerd.
- Sluit de stroom naar de machine af voor reparaties en onderhoud.
- Beschadigde netvoedingskabels mogen uitsluitend worden vervangen door een gekwalificeerde elektromonteur.
- Deze machine kan worden gebruikt door kinderen vanaf 8 jaar en door mensen met verminderde fysieke

capaciteiten, mentale vermogens, geheugenverlies of gebrek aan ervaring en kennis. Deze mensen moeten onder toezicht staan wanneer ze de machine gebruiken of moeten instructies krijgen over het gebruik van de machine en begrijpen welke risico's zich kunnen voordoen.

- Reiniging en onderhoud van de machine mogen niet worden uitgevoerd door kinderen die niet onder toezicht staan.

### KINDVEILIGHEID

- Houd kinderen onder toezicht om ervoor te zorgen dat ze niet met de machine spelen.
- Sluit de wasmachinedeur en start het programma direct na het toevoegen van wasmiddel.
- Laat kleine kinderen nooit met de wasmachine spelen.
- Bewaar wasmiddelen en wasverzachters buiten het bereik van kinderen.

### **Activeer de Kindveilige start (toetsvergrendeling)**

U kunt de Kindveilige start (toetsvergrendeling) activeren om te voorkomen dat kinderen de wasmachine aanzetten (zie het hoofdstuk Instellingen).



## ⚠ VEILIGHEIDSINSTRUCTIES

### Activeer de kindervergrendeling (voor het wasmiddelbakje)

Aan de binnenkant van het  
wasmiddelbakje zit een  
kindervergrendeling.

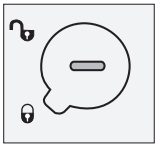

Ingeschakelde  
kindervergrendeling

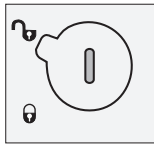

Uitgeschakelde  
kindervergrendeling

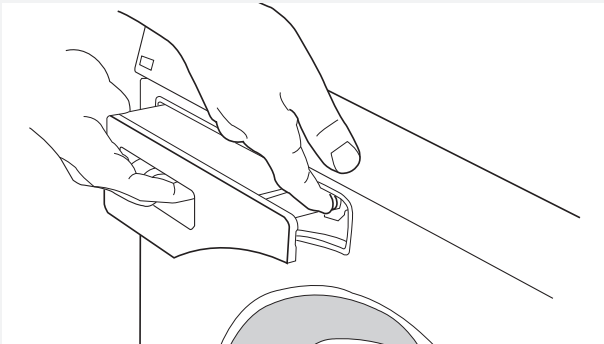

Wanneer de kindervergrendeling is  
ingeschakeld, moet u de vrijgeefknop  
indrukken om het wasmiddelbakje open  
te kunnen trekken.



## VEILIGHEIDSIINSTRUCTIES

### INSTALLATIE

- Voer de installatie en aansluiting uit volgens de afzonderlijke installatie-instructies.
- De aanleg van waterleidingen en de elektrische installatie, indien nodig, moet worden uitgevoerd door een gekwalificeerd persoon.
- Verwijder de transportbeveiligingen voordat u de machine in gebruik neemt, zie de afzonderlijke installatie-instructies.

### OVERLOOPBEVEILIGING

Als het waterniveau in de machine het normale niveau overschrijdt, zal de overloopbeveiliging het water wegpompen en de watertoevoer afsluiten. Als het waterniveau niet binnen 60 seconden is gedaald, wordt het programma beëindigd.

### TRANSPORT/WINTEROPSLAG

Als de machine moet worden vervoerd of worden opgeslagen in een onverwarmde ruimte waar de temperatuur beneden het vriespunt kan dalen, gaat u als volgt te werk:

- Filter en afvoerpomp legen Zie het hoofdstuk "Onderhoud en reiniging".
- Sluit de watertoevoer naar de wasmachine af, ontkoppel de toevoerslang en laat het water uit de toevoerslang lopen.
- Na het legen van de pomp kan er er nog een kleine hoeveelheid water in de machine zitten. Dit heeft geen invloed op kwaliteit en beschadigt de machine niet.

### VERPAKKINGSMATERIAAL

Gelieve verpakkingsmateriaal te sorteren overeenkomstig de plaatselijke voorschriften.





### RECYCLING

Deze vaatwasser is gemaakt en gelabeld voor recycling. Om letsel te voorkomen, moet de machine onbruikbaar worden gemaakt als u hebt besloten deze als afval te verwijderen. Neem contact op met de plaatselijke autoriteiten voor informatie over waar en hoe uw machine op correcte wijze kan worden gerecycled.

# ADVIEZEN VÓÓR INGEBRUIKNAME MACHINE

## SYMBOLEN OP WASETIKETTEN

Voorbeelden van wasinstructies en aangeraden programma's. Volg altijd de wasinstructies voor elk kledingstuk.

Wasetiketten	Materiaal	Programma
	Katoen, linnen, witte en lichtbonte was.	Kort programma 60 °C tot 90 °C
	Katoen, linnen, katoen/polyester. Licht- en donkerbonte was.	Extra kort prog. 60 °C
	Acryl, viscose, modaal, acetaat, polyester, polyamide en elasthan. Licht- en donkerbonte was.	Sportkleding 40 °C
 of 	Wol, zijde en ander zeer fijn wasgoed	Wol/handwas 30 °C tot 40 °C

Hier volgen een aantal tips voordat u de wasmachine in gebruik neemt.

## HET WASGOED SORTEREN

Sorteer het wasgoed volgens:

- vuilheidsgraad
- kleur
- materiaal

## KLEDING

1. Zorg ervoor dat ritssluitingen en klittenbandjes de stof niet beschadigen.
2. Nieuwe bonte was kan kleur afgeven en daarom verdient het aanbeveling deze de eerste keren apart te wassen.
3. Keer kwetsbare kledingstukken binnenste buiten. Dit beperkt het risico dat ze gaan pluizen of vaal worden.
4. Maak zakken leeg en was ze indien mogelijk binnenstebuiten!

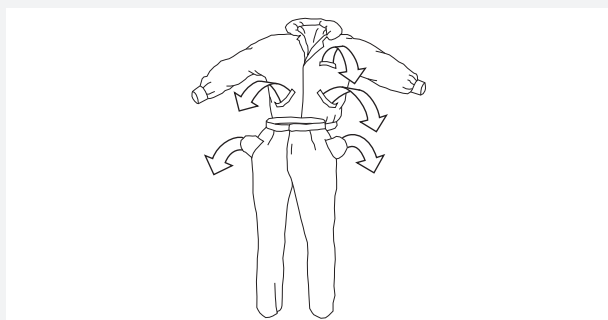

## WASETIKETTEN

Kijk op de wasetiketten van het wasgoed. In onderstaande tabel staan de geschikte wasprogramma's voor verschillende stoffen en ladingen wasgoed vermeld. Met moderne wasmachines en wasmiddelen, bijvoorbeeld compacte wasmiddelen, kunt u meestal op

lagere temperaturen wassen. Het verdient aanbeveling uit te proberen wat de beste resultaten oplevert.

## HEETWATERAANSLUITING

Heet water heeft een positieve invloed op vetvlekken en sommige pigmentvlekken zoals olie, roet en koffie. Let echter op dat moeilijke proteïnevlekken met eiwitten (bloed, melk, vlees en vis) eerst in koud water moeten weken, omdat ze moeilijk oplossen bij temperaturen boven 40 °C. Voor de beste wasresultaten raden wij Super wassen aan, waarbij de vlekken eerst in koud water worden geweekt, voordat ze in de machine worden gewassen.

## BONT KATOEN

Bonte katoenen kledingstukken met de wasinstructie 60°C moeten de eerste keer op 60 °C worden gewassen om overtollige kleurstoffen te verwijderen. Als u dat niet doet, bestaat de kans dat de kleur zal doorlopen. Gebruik een wasmiddel zonder bleekmiddel om de kleur van de stof te behouden.

## ONGBLEEKT LINNEN

Ongebleekt linnen moet worden gewassen op 60 °C, met een wasmiddel dat geen bleekmiddel of optische witmakers bevat. Zeer vuil linnen kan soms op een hogere temperatuur worden gewassen, maar dit moet niet te vaak gebeuren, omdat de hitte de glans en de sterkte van de stof kan aantasten.

## WOLWAS

Deze stoffen zijn volgens het etiket geschikt voor machinewas of handwas. Het Wol/handwas van de machine is minstens even veilig als wassen op de hand. Wol is bijzonder gevoelig voor de wijze waarop het wordt behandeld, zoals bij wassen. Als u niet wilt centrifugeren, kunt u het water eruit knijpen met een badstof handdoek. In dit geval kiest u Niet centrifugeren. De meeste kledingstukken zijn echter bestand tegen

## ADVIEZEN VÓÓR INGEBRUIKNAME MACHINE

kort centrifugeren. Kies kort centrifugeren door een centrifugetoerental van max. 800 tpm te kiezen.



### KUNSTVEZELS EN SYNTHETISCHE VEZELS

Materialen van kunstvezels, zoals viscose en sommige synthetische vezels zijn zeer kwetsbaar en hebben veel ruimte nodig om niet te kreuken. Vul de trommel voor de helft bij het wassen en kies een programma met een centrifugetoerental van max. 800 tpm.

#### LET OP!

Viscose en acetaten zijn kwetsbaar als ze nat zijn.

### BESPAAR TIJD EN ENERGIE



Gebruik het Kort programma programma om tijd en energie te besparen. Dit programma heeft een kortere hoofdwas dan Standaard katoen  , maar volstaat meestal ook voor licht vuil wasgoed.

### HOOG WATERNIVEAU

Als u meer water voor de hoofdwas en de spoelbeurten wenst, kunt u gebruik maken van de Hoog waterniveau-functie. Hoog waterniveau wordt automatisch gebruikt in het programma Wol/handwas.

### BESPARINGEN EN ZUINIGHEID

U kunt energie besparen door niet te gaan wassen met een temperatuur die hoger dan noodzakelijk is.

- Kies het programma Extra kort prog. als u overhemden of sportkleding alleen maar even wilt oprispen. Dit bespaart zowel water als energie.
- Indien u een hoog centrifugetoerental kiest, vermindert dit het energieverbruik als u het wasgoed droogt in een wasdroger of een droogkast.
- Was altijd met een volle trommel als u de programma's Intensieve was, Kort programma en Standaard katoen   gebruikt.
- Vermijd een voorwas. Moderne machines en wasmiddelen maken effectief schoon zonder een voorwas. De voorwas is uitsluitend noodzakelijk bij extreem vuile was.

### WASMIDDELEN

Wasmiddelen met een eco-keurmerk zijn minder schadelijk voor het milieu. Een hoge dosering wasmiddel zorgt niet voor betere wasresultaten; dit leidt alleen maar tot een zwaardere belasting van het milieu. Probeer minder wasmiddel te gebruiken en verhoog de dosering uitsluitend als u niet tevreden bent over het resultaat.

### TEXTIEL VERVEN

Als u textiel in de wasmachine wilt verven, kiest u het Kort programmaprogramma met de functie Super spoelen. Kies de temperatuur volgens de aanbevelingen van de fabrikant. Kies een laag centrifugetoerental als het textielartikel dat u wilt verven uit verschillende materialen bestaat, zoals polyester/katoen.

#### LET OP!

Doe de kleurstof direct in de wastrommel - niet in het wasmiddelbakje. Na het verven moet u de machine met lege trommel op hetzelfde programma laten draaien. Gebruik de normale hoeveelheid wasmiddel.

#### LET OP!

Met het oog op het milieu raden wij u af agressieve chemicaliën te gebruiken.

Voorkom dat bleekmiddelen of vlekkenverwijderaars in contact komen met het exterieur van de machine. Het risico bestaat dat de machine gaat roesten of verkleuren.



# UW WASMACHINE GEBRUIKEN

## VOEG WASMIDDEL EN WASVERZACHTER TOE.

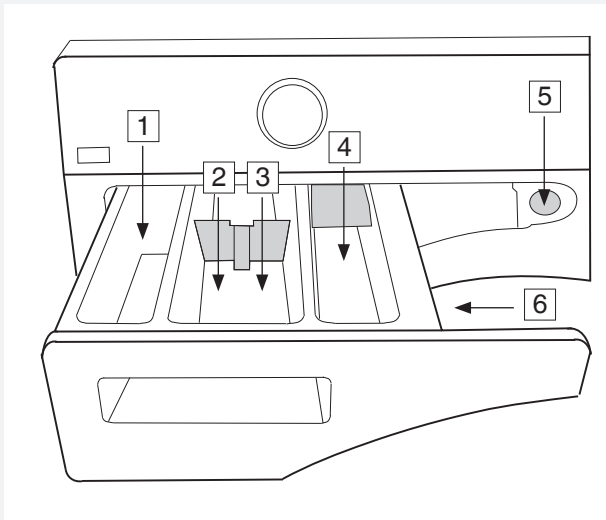

1. Voorwas
2. Hoofdwash met vloeibaar hoofdwasmiddel. Gebruik het verdeelbakje (A).
3. Hoofdwash met waspoeder. Gebruik het verdeelbakje niet.
4. Wasverzachter
5. Vrijgeefknop
6. Kindervergrendeling

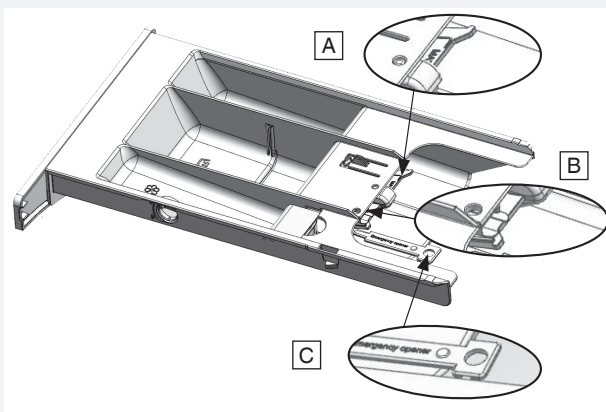

De hoeveelheid wasmiddel is onder meer afhankelijk van de hardheid van het water. Zie de verpakking van het wasmiddel voor meer informatie. Neem contact op met uw waterleidingbedrijf voor informatie over de waterhardheid in uw gemeente of regio.

Op de verpakking van het wasmiddel staat de aanbevolen hoeveelheid wasmiddel. De machine heeft capaciteit voor 11 kg wasgoed. Als u slechts een kleine hoeveelheid hoeft te wassen, kunt u minder wasmiddel gebruiken.

Volg de aanbevelingen van de fabrikant ten aanzien van het type wasmiddel voor de actuele temperatuur.

### Waspoeder

Doe het waspoeder in het hoofdwasmiddelbakje en eventueel ook in het voorwasmiddelbakje als dat gewenst is. Gebruik het verdeelbakje in het hoofdwasmiddelbakje niet.

### Vloeibaar wasmiddel

Neem, als u een vloeibaar wasmiddel gebruikt, de adviezen van de fabrikant in acht. Bij het gebruik van dikvloeibare wasmiddelen bevelen wij het gebruik van een waskogel aan. Gebruik bij de hoofdvullingbak voor het wasmiddel het tussenschotje (A). Doe het wasmiddel in het voorste gedeelte van de bak voor het wasmiddel.

### Wasbol of wasnet

Als u een wasbol gebruikt, dient u deze direct in de trommel plaatsen en een programma zonder voorwas te kiezen.

#### LET OP!

Een hoge dosering wasmiddel zorgt niet voor betere wasresultaten; dit leidt alleen maar tot een zwaardere belasting van het milieu.

Probeer minder wasmiddel te gebruiken en verhoog de dosering uitsluitend als u niet tevreden bent over de resultaten.

### Wasverzachter

Doe wasverzachter in het bakje met het -symbool. Houd u aan de aanbevelingen op de verpakking van de wasverzachter.

#### LET OP!

Vul het bakje niet verder dan het maximale vulniveau. Anders wordt de wasverzachter te vroeg toegevoegd, hetgeen het wasresultaat vermindert.



# UW WASMACHINE GEBRUIKEN

## PROGRAMMAKEUZE

U kiest een programma door de programmakiezer te draaien. Het geselecteerde programma wordt weergegeven op het display. Gebruik nu de optietoets om eventuele opties te kiezen. Zie het hoofdstuk Keuzeopties.

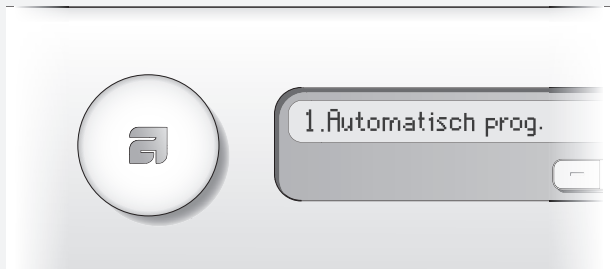

### 1. Automatisch prog.

Dit programma stelt de duur van de hoofdwash en het aantal spoelgangen automatisch af op de hoeveelheid en het soort wasgoed in de wasmachine.

### 2. Tijdprogramma

Dit programma past zich aan de gespecificeerde tijdsduur of eindtijd aan. Wanneer u dit programma gebruikt, is het echter van belang om een geschikte temperatuur en tijd te selecteren, afhankelijk van hoe vuil het wasgoed is. De omwentelingssnelheid kan naar eigen inzicht worden ingesteld.

Stel de gewenste programmatijd in door de + of - op de Tijd-toets in te drukken. Het symbool voor het programma licht op naast de geselecteerde tijd. U kunt een programmatijd kiezen tussen 30 minuten en 3 uur. Wanneer u voor een programmatijd van 30 minuten kiest, is de maximale wastemperatuur 30 °C

### 3. Intensieve was

Programma voor zeer vuil wasgoed, met vuil dat volledig voorgeweekt moet worden voor de hoofdwash. Daarom zit er een voorwas bij. De machine past de programmatijd en de waterconsumptie aan de hoeveelheid wasgoed aan.

### 4. Standaard katoen

Programma voor gemiddeld tot zeer vuil wit en bont wasgoed. U kunt naar eigen inzicht de temperatuur instellen. Volg dus de wasinstructies voor ieder kledingstuk. 60 °C is een juiste temperatuur voor zeer vuile katoenen kledingstukken en voor kledingstukken die direct op de huid worden gedragen. Selecteer 40 °C wanneer het wasgoed minder vuil is. De omwentelingssnelheid kan naar eigen inzicht worden ingesteld. De machine past de programmatijd en de waterconsumptie aan de hoeveelheid wasgoed aan.

### 5. Kort programma

Een standaard programma voor licht tot gemiddeld vuil wasgoed. De temperatuur kan vrij worden geselecteerd; volg dus de wasvoorschriften van het wasgoed. Kleding die op de huid wordt gedragen, moet op 60 °C worden gewassen. Zeer licht vuil wasgoed wordt bij een temperatuur van 40 °C vaak ook al schoon. Het centrifugetoerental kan vrij worden gekozen.

### 6. Extra kort prog.

Snel programma voor wasgoed dat enkel opgefrist hoeft te worden. Het programma kan op iedere temperatuur worden gedraaid. Volg dus de wasinstructies van ieder kledingstuk op. Hoe lager de geselecteerde temperatuur, des te korter de programmatijd. Kledingstukken die direct op de huid worden gedragen moeten op 60 °C worden gewassen. De omwentelingssnelheid kan naar eigen inzicht worden ingesteld.

### 7. Sportkleding

Programma voor synthetisch, gemengde vezels en "easy care"-katoen. Het programma heeft een Hoog waterniveau en is dan ook geschikt voor kussens, gewatteerde jassen, enz. Lees de wasinstructies goed door en denk er bijvoorbeeld aan dat voor sommige membranen in overkleding geen wasverzachter mag worden gebruikt. U kunt een wastemperatuur tot 60 °C en een centrifugetoerental tot 1200 tpm kiezen.

### 8. Synthetische was

Programma voor kwetsbare kledingstukken van synthetische vezels, gemengde vezels, rayon en "easy care"-katoen. De maximale temperatuur is 60 °C, maar volg altijd de wasinstructies voor elk kledingstuk. Veel synthetisch wasgoed wordt bij een temperatuur van 40 °C al schoon. Kleding die op de huid wordt gedragen, moet op 60 °C worden gewassen. Het maximale centrifugetoerental is 600 tpm.

### 9. Wol/handwas

Een fijn wasprogramma voor wol, zijde en kledingstukken die met de hand moeten worden gewassen. De hoogste temperatuur is 30 °C. Dit programma heeft een korte centrifugering. Het maximale centrifugetoerental is 600 tpm.

### 10. Spoelprogramma

Dit programma heeft één koude spoelgang + centrifugering. Geschikt voor wasgoed dat alleen maar hoeft te worden bevochtigd en voor reiniging van schoonmaakdoeken en dweilen.



## UW WASMACHINE GEBRUIKEN

### **11. Centrifugeren**

Wordt gebruikt om de was te centrifugeren.

### **12. Pompen**

Wordt gebruikt als u alleen maar het water uit de machine wilt pompen.

# UW WASMACHINE GEBRUIKEN



## KEUZEOPTIES

Met de keuzeopties kunt u het wasprogramma afstemmen op uw specifieke wensen. De beschikbare opties hangen af van het gekozen programma. Als de optie beschikbaar is voor het gekozen programma, gaat het symbool branden wanneer u op de knop drukt.

De machine onthoudt de opties die u kiest voor ieder programma (dit geldt voor Super spoelen, Hoog waterniveau en Super wassen). U kunt de geselecteerde opties de volgende maal dat u hetzelfde programma kiest wel veranderen.



### Temperatuur

- Kies de temperatuur door de -/+ toetsen in te drukken totdat de gewenste temperatuur wordt weergegeven.
- U kunt temperaturen kiezen tussen koud (-) en 90 °C. Als u Koud kiest, is de wastemperatuur gelijk aan die van het water dat in de machine stroomt. Voor Wol/handwas kunt u geen temperatuur boven 40 °C kiezen; als u Tijdprogramma, Synthetische was en Sportkleding kiest, is de maximumtemperatuur 60 °C.



### Centrifugeren

- Kies het centrifugetoerental door de -/+ toetsen in te drukken totdat het gewenste centrifugetoerental wordt weergegeven.
- U kunt een centrifugetoerental kiezen tussen 400 en 1400 tpm alsook 0 (niet centrifugeren) of No D (niet pompen). Het maximale centrifugetoerental varieert afhankelijk van het gekozen programma. Het toerental verschijnt op het display.
- 0 (niet centrifugeren) betekent dat het programma niet centrifugeert en stopt na het leegpompen van de machine.
- No D Niet pompen betekent dat het programma niet centrifugeert en dat het water van de laatste spoelgang na afloop van het programma in de machine achterblijft. Het wasgoed blijft in het water van de laatste spoelgang staan. Dit voorkomt dat het wasgoed kreukt. Als u "Niet pompen" hebt gekozen en het programma is afgelopen, moet u Centrifugeren

of Pompen kiezen om het water uit de machine te pompen voordat u de wasmachinedeur opent.



### Uitgestelde start

Als u Uitgestelde start kiest, start de machine tussen 1-24 uur nadat u op de toets Start heeft gedrukt. Deze optie kan niet worden gebruikt met Tijdprogramma.

- Selecteer Uitgestelde start door de toets + onder het tijddisplay in te drukken. Vertraagde start wordt drie seconden weergegeven.
- Door de toetsen -/+ onder het tijddisplay in te drukken, kunt u de start vertragen in hele uren tot een maximum van 24 uur. Het symbool voor Uitgestelde start gaat branden naast het aantal uren.
- Druk op Start. De machine telt met hele uren af en start na de gekozen startvertraging.

Druk als u van gedachten verandert en Uitgestelde start wilt uitschakelen Stop drie seconden in.

#### LET OP!

Vergeet niet op de Start-toets te drukken om het programma te starten.

#### LET OP!

Controleer voordat u wasmiddel toevoegt of het wasmiddelbakje volledig droog is, anders bestaat de kans dat het wasmiddel klontert voordat de machine start.



### Super spoelen

Gebruik de optie Super spoelen niet als u het aantal spoelbeurten wilt vergroten. Het maximale aantal spoelbeurten is zeven en verschilt afhankelijk van het geselecteerde programma. Aanbevolen voor mensen met een extreem gevoelige huid en/of in gebieden met zeer zacht water.

- Selecteer Super spoelen door de toets onder het symbool in te drukken.
- Het symbool boven de toets licht op wanneer deze optie is geactiveerd.

# UW WASMACHINE GEBRUIKEN



## Hoog waterniveau

Gebruik Hoog waterniveau als dit symbool op het wasetiket van een kledingstuk staat. Hoog waterniveau betekent dat er extra water wordt gebruikt bij de hoofdwas en de spoelgangen.

- Selecteer Hoog waterniveau door de toets onder het symbool in te drukken.
- Het symbool boven de toets licht op wanneer deze optie is geactiveerd.

### LET OP!

Ongeveer 15 minuten nadat de hoofdwas is gestart, stroomt extra water voor het Hoog waterniveau in de machine.



## Anti-kreuk

Anti-kreuk betekent dat de trommel gedurende twee uur drie seconden per minuut ronddraait nadat het droogprogramma is beëindigd. Deze functie voorkomt dat de kleren in dezelfde positie blijven liggen en gaan kreuken.

- Selecteer Anti-kreuk door de toets onder het symbool in te drukken.
- Het symbool boven de toets licht op wanneer deze optie is geactiveerd.



## Super wassen

Super wassen kan worden gekozen om hardnekkige vlekken en zware vervuiling op kleding beter op te lossen. Met deze functie wordt een voorwas in koud water toegevoegd en de wastijd in koud water wordt met ongeveer zes minuten verlengd. De tijd van de hoofdwas wordt ook verlengd.

- Selecteer Super wassen door de toets onder het symbool in te drukken.
- Het symbool boven de toets licht op wanneer deze optie is geactiveerd.



## Inweken

Als het wasgoed vlekken heeft, zoals bijvoorbeeld bloedvlekken, raden we Inweken aan. Het wasgoed wordt eerst twee uur in koud water geweekt voordat het wasprogramma start.

- Selecteer Inweken door de toets onder het symbool in te drukken.
- Het symbool boven de toets licht op wanneer deze optie is geactiveerd.

## SLUIT DE DEUR EN DRUK OP DE TOETS START.

### LET OP!

Als u een programma start, begint de wasmachine na enkele seconden met water vullen vanuit zowel de warm- als koudwatertoevoer. Als er om een willekeurige reden geen warm water beschikbaar is, wacht de machine één minuut, waarna de machine alleen met koud water wordt gevuld. De wastrommel begint pas te draaien als er water toegevoerd wordt.

## TIJDENS HET PROGRAMMA

### Resterende tijd

De resterende tijd wordt weergegeven in uren en minuten. De resterende tijd wordt driemaal bijgewerkt tijdens het programma. De eerste update is na ongeveer 15 minuten. Wanneer een programma is geselecteerd, wordt de geschatte programmatijd weergegeven. Dit kan per geval verschillen afhankelijk van de temperatuur van het instromende water, en van hoe vol de machine is. Als de programmatijd langer is dan de vorige wasbeurt met hetzelfde programma, wordt er "0:01" weergegeven totdat het programma is geëindigd. Dit is normaal! De volgende maal dat u het programma gebruikt in vergelijkbare omstandigheden, zal de geschatte programmatijd nauwkeuriger zijn.

### Een programma stoppen of wijzigen

U kunt een programma stoppen door de toets Stop drie seconden ingedrukt te houden. "Stop" verschijnt op het display. Om de machine opnieuw te starten, selecteert u een nieuw programma, voegt u eventueel extra wasmiddel toe en drukt u op de toets Start.

### LET OP!

Open nooit het wasmiddelbakje als de machine loopt.

### LET OP!

Na voltooiing van een wasbeurt, sluit u het water af en haalt u de stekker uit de contactdoos

# INSTELLINGEN

## HOE U DE INSTELLINGEN KUNT KIEZEN:

1. Schakel de machine uit met de hoofdschakelaar.
2. Druk de toets Stop in en houd deze ingedrukt terwijl u op de hoofdschakelaar drukt. Druk daarna 5 maal op de toets Stop binnen 10 seconden.
3. Kies de instelling die u wilt wijzigen door de programmakiezer te draaien.
4. Druk eenmaal op de Stop.

## EEN KEUZE MAKEN:

Draai de programmakiezer totdat de gewenste keuze op het display staat

## EEN KEUZE OPSLAAN:

1. Druk op Stop om de selectie op te slaan en terug te keren naar het instellingenmenu.
2. Druk op Start om naar het programmamenu te gaan.

## Opties:

Druk op Start om de selectie op te slaan en direct terug te keren naar het programmamenu als u geen instellingen meer wilt maken.

## U KUNT DE VOLGENDE INSTELLINGEN VERANDEREN:

### Kindveilige start

U kunt de Kindveilige start activeren om te voorkomen dat kinderen de machine aanzetten. Kies “Kinderbeveilig. Aan” of “Kinderbeveilig. Uit”.

Schakel de optie Kindveilige start tijdelijk voor drie minuten uit door tegelijkertijd de toetsen in te drukken volgens de afbeelding:

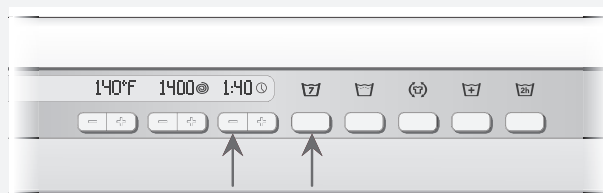

### Taal

Kies uit: US English, AU English, Svenska, Dansk, Norsk, Suomi, Français, Deutsch, Italiano, Espanol, Русский, Nederlands, EU English.

### Temperatuur

Kies tussen: °C en °F.

### Extra spoelen

Bij levering is uw wasmachine ingesteld op drie spoelbeurten in de programma's Standaard katoen  en Kort programma.

Kies “Spoelen Aan” voor vijf spoelbeurten of “Spoelen Uit” voor drie spoelbeurten.

### Heet water

Kiest u er voor om uw ECO-machine alleen op koud water aan te sluiten, dan is het belangrijk dat u de warmwateraansluiting afsluit. Kies in dat geval “Warm water uit” Kies als uw machine is aangesloten op zowel warm als koud water “Warm water aan”.

## ONDERHOUD EN REINIGING

### FILTER EN AFVOERPOMP SCHOONMAKEN

De wasmachine heeft een filter waarin kleinere voorwerpen, zoals munten en haarspelden, worden opgevangen. Ga als volgt te werk om het filter en de afvoerpomp schoon te maken:

1. Controleer of er geen water meer in de machine zit en of de stroomtoevoer is uitgeschakeld.

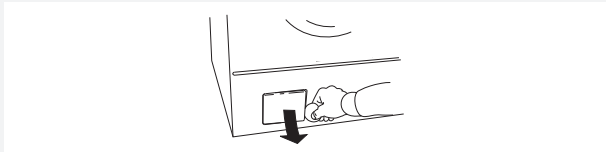

2. Open de deur.

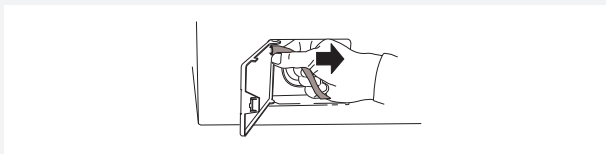

3. Haak de afvoerslang los van de connector in het klepje en laat het water bijv. in een (opvang) bak weglopen.

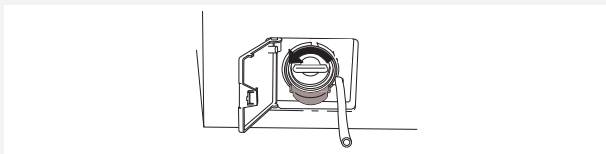

4. Draai de dop linksom om de pomp te openen. Verwijder de dop.

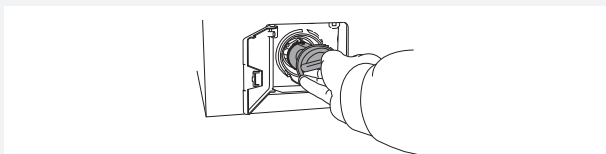

5. Verwijder eventuele items uit het pomphuis en de dop. Controleer of de pompbladen (rechtsachter) ronddraaien.

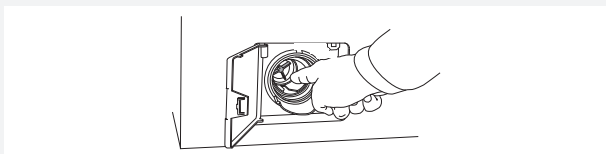

6. Schroef het deksel weer op de pomp, zet de afvoerslang vast aan de pen op de klep en sluit de klep.

### HET WASMIDDELBAKJE REINIGEN

Trek het wasmiddelbakje met behulp van de vrijgeefknop zo ver mogelijk open.

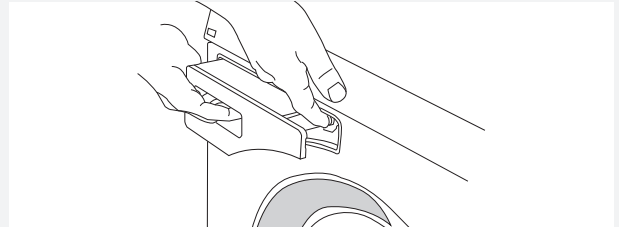

Spoel het bakje om en borstel het goed schoon. De deksel voor het wasverzachterbakje kan worden verwijderd.

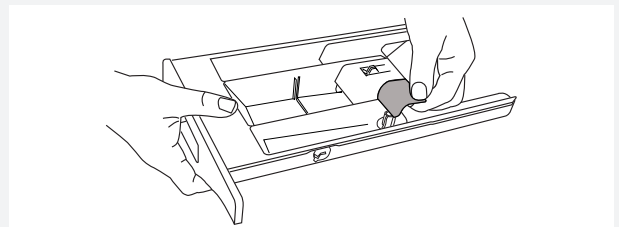

#### LET OP!

Reinig het wasmiddelbakje niet in een vaatwasmachine!

### DE BUITENKANT VAN DE MACHINE REINIGEN

U kunt de buitenkant van de machine en het programmapaneel reinigen met een mild schoonmaakmiddel. Gebruik geen oplosmiddelen omdat deze de machine kunnen beschadigen.

#### LET OP!

Spuit de machine niet schoon met een slang!

### DE BINNENKANT VAN DE MACHINE REINIGEN OM STANK TE VOORKOMEN

Draai eenmaal per maand een programma op 90 °C met een klein beetje wasmiddel om te voorkomen dat er nare geuren ontstaan. Het is niet noodzakelijk wasgoed in de machine te doen.

## ONDERHOUD EN REINIGING

### WASGOEDMEENEMERS VERWIJDEREN

Als het vermoeden bestaat dat er een voorwerp, zoals een spijker of een paperclip, door de wastrommel is gevallen, moet u de ruimte onder de agitator controleren. Dergelijke voorwerpen kunnen gaan roesten en vlekken op kleding veroorzaken. Spijkers en andere scherpe voorwerpen kunnen gaten in het wasgoed maken.

#### Ga als volgt te werk:

1. Steek een schroevendraaier o.i.d. in de opening op de agitator (zie afbeelding) en draai deze voorzichtig linksom.

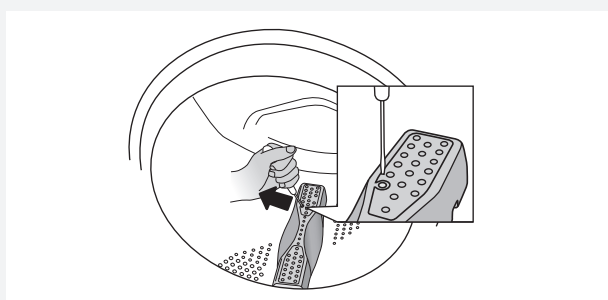

2. Pak de agitator met uw hand vast en trek deze naar u toe.

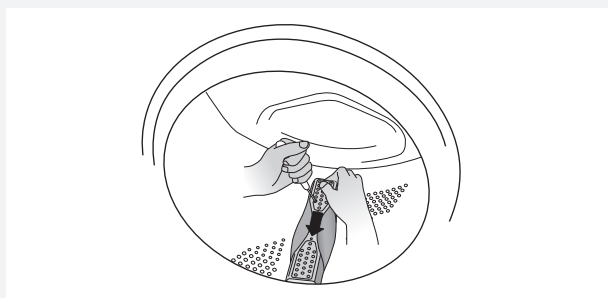

3. Til de wasgoedmeenemer omhoog.
4. Verwijder eventuele voorwerpen.

5. Plaats de agitator in het montagegat met de F-markering naar u toe. Zorg ervoor dat alle bevestigingspunten van de agitator in de resp. openingen in de trommel grijpen. Druk tot de bevestigingspunten vastgrijpen.

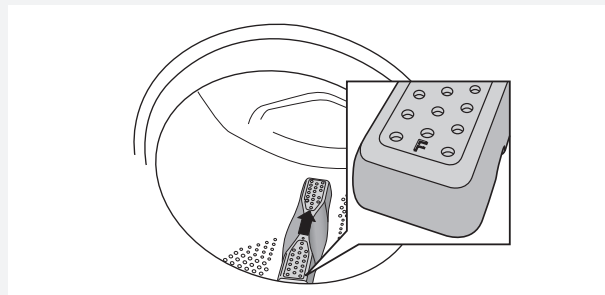

### ALS U HARD WATER HEBT

Als u in een gebied met hard water (hoog kalkgehalte) woont, kan zich een grijswitte aanslag op de wastrommel vormen. Om deze aanslag te verwijderen, moet u een zakje citroenzuur, ca.20 gram in de wastrommel legen en een 90 °C programma laten draaien. Herhaal indien nodig.



## PROBLEMEN VERHELPE

### DE DEUR VAN DE WASMACHINE GAAT NIET OPEN.

- Controleer of de hoofdschakelaar is ingeschakeld.
- Is de stroom afgesloten? Controleer de zekeringen in uw huis.

### DE DEUR OPENEN IN EEN NOODGEVAL:

#### **⚠ WAARSCHUWING!**

De deur mag alleen met de hand worden geopend als de stroom is onderbroken en al het water uit de machine is gepompt.

1. Draai het programma Pompen om het water uit de machine te pompen. Als dit niet werkt, moet de machine handmatig worden geleegd. Zie "Filter en afvoerpomp schoonmaken" in het hoofdstuk "Onderhoud en reiniging".
2. Zorg ervoor dat de hoofdschakelaar is uitgeschakeld en dat de stekker uit het stopcontact is.
3. Neem de sleutel voor het openen van de nooddeur (C) (zie figuur en het hoofdstuk Uw wasmachine gebruiken) en steek deze in de sleuf aan de rechterkant van deursluiting van de wasmachine. Het gereedschap is aan de achterzijde van de bak voor het wasmiddel bevestigd. Verwijder de bak voor het wasmiddel van de machine en pak het gereedschap voor het openen van de deur.
4. Druk de opener omlaag om de wasmachinedeur te openen.

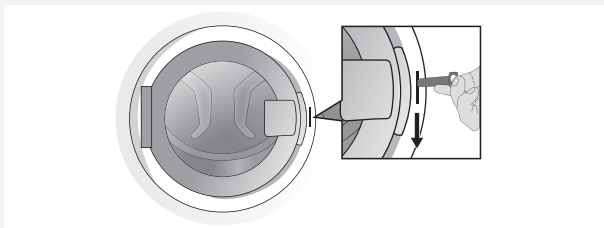

Bewaar na gebruik de sleutel voor het openen van de nooddeur (C) in de daarvoor bestemde ruimte (B) (zie figuur in het hoofdstuk Uw wasmachine gebruiken).

### DE MACHINE WIL NIET STARTEN

- Is de deur van de wasmachine goed gesloten? Druk deze stevig dicht. Druk dan op de toets Start.
- Is er stroom? Controleer de zekeringen en aardlekschakelaars (stroomonderbrekers) in het gebouw.
- Controleer of u niet Uitgestelde start heeft gekozen. Om Uitgestelde start te annuleren, houdt u de toets Stop drie seconden ingedrukt.

### NA EEN STROOMSTORING

Druk op de hoofdschakelaar om het actuele programma te hervatten.

### NAT WASGOED IN DE MACHINE

Een kleine lading kan onder bepaalde omstandigheden tot onbalans leiden. Onbalans (zie "Onbalans"). Herschik de lading en start het centrifugeerprogramma of doe meer wasgoed in de machine en herstart het wasprogramma.



## PROBLEMEN VERHELPE

### FOUTMELDINGEN

Als tijdens het programma een fout optreedt, wordt een melding in het display getoond. Verlaat het bericht na maatregelen te hebben genomen door de machine uit en weer in te schakelen.

De volgende foutmeldingen kunnen op het display verschijnen:

#### Deur sluiten

Druk als de wasmachinedeur dicht is op de toets Start om het programma te starten.

#### Te veel water

1. Draai de waterkraan dicht.
2. Zie "Waterafvoerfout".

#### Waterafvoer fout

Controleer het volgende:

- er geen voorwerpen vastzitten in de afvoerslang.
- of de afvoerpomp niet is verstopt door voorwerpen. Reinig de pomp. Zie het hoofdstuk "Onderhoud en reiniging".
- de afvoerslang niet is geknikt.

Draai na het bovenstaande Pompen om de machine te legen. Als het probleem dan nog niet is opgelost, dient u contact op te nemen met de serviceafdeling.

#### Watertoevoer fout

Controleer het volgende:

- de kraan op de waterleiding is geopend.
- het filter in de watertoevoer van de wasmachine niet is verstopt.

Maatregel:

1. Sluit de waterkraan af en schroef de slang los.
2. Reinig het filter van het inlaatventiel in op de wasmachine.
3. Schroef de slang weer vast en draai de kraan open.
4. Start het programma om te controleren of het probleem is verholpen.
5. Als het probleem dan nog niet is opgelost, dient u contact op te nemen met de serviceafdeling.

#### Motorstoring

Neem contact op met de serviceafdeling!

#### Onbalans

Als er te veel onbalans is, stopt de machine het centrifugeren. De wasmachine start het centrifugeren opnieuw en hopelijk is het wasgoed nu beter in de trommel verdeeld. Deze procedure kan maximaal 10 keer worden herhaald. Als de machine nog steeds geen goede balans kan vinden, springt het programma naar de volgende stap.



De foutmelding vereist geen actie.







# TECHNISCHE INFORMATIE

## INFORMATIE OP ENERGIELABEL

Informatieblad, conform Gedelegeerde Verordening (EU) nr. 1061/2010 van de Commissie.

### ASKO

Modelbenaming:	W8844XLECOW
Maximale wascapaciteit:	11 kg
Energie-efficiëntieklasse:	A+++
Jaarlijks energieverbruik ( $AE_C$ ):	251 kWh per jaar <sup>1)</sup>
Energieverbruik	
Standaard katoen 60 °C met volledige lading ( $E_{t,60\frac{1}{2}}$ ):	1,45 kWh
Standaard katoen 60 °C met halve lading ( $E_{t,60\frac{1}{2}}$ ):	1,02 kWh
Standaard katoen 40 °C met halve lading ( $E_{t,40\frac{1}{2}}$ ):	0,75 kWh
Stroomverbruik	
Uit-modus ( $P_0$ ):	0,40 W
Stand by-modus ( $P_I$ ):	0,40 W
Jaarlijks waterverbruik ( $AW_C$ ):	11754 liter per jaar <sup>2)</sup>
Centrifuge-efficiëntieklasse:	A <sup>3)</sup>
Maximaal centrifugetoerental:	1400 tpm
Resterend vochtgehalte:	44 %
Wasprogramma:	Standaard katoen <sup>4)</sup>  
Programmatijd	
Standaard katoen 60 °C met volledige lading ( $T_{t,60}$ ):	210 minuten
Standaard katoen 60 °C met halve lading ( $T_{t,60\frac{1}{2}}$ ):	170 minuten
Standaard katoen 40 °C met halve lading ( $T_{t,40\frac{1}{2}}$ ):	150 minuten
Geluidsniveau:	
Wasfase:	45 dB(A) re 1 pW
Centrifugefase:	72 dB(A) re 1 pW

- 1) Op basis van 220 standaard wascycli voor Standaard katoen  en  volledige en halve lading en een verbruik dat gelijk is aan de lage stroommodi. Het daadwerkelijke energieverbruik hangt af van hoe de machine wordt gebruikt.
- 2) Op basis van 220 standaard wascycli voor Standaard katoen  en  volledige en halve ladingen. Het daadwerkelijke waterverbruik hangt af van hoe de machine wordt gebruikt.
- 3) Centrifuge-efficiëntieklasse: Op een schaal van G (minst efficiënt) tot A (meest efficiënt).
- 4) Standaard katoen  en  zijn de standaard wasprogramma's die worden gebruikt voor informatie op het energielabel. Deze programma's zijn bedoeld voor het wassen van normaal vuile katoenen kledingstukken en zijn de meest effectieve programma's wat energie- en waterverbruik betreft. De daadwerkelijke watertemperatuur kan afwijken van de aangegeven temperatuur voor de cyclus.



# TECHNISCHE INFORMATIE

## INFORMATIE VOOR TESTINSTITUUT

Programma	Max. lading	Temp. °C
Automatisch prog. <sup>1)</sup>	1/2	
Standaard katoen <sup>2)</sup>	1/1	 
Sportkleding <sup>3)</sup>	1/2	40

- 1) Kort programma voor testinstituten, trommel max. halfvol.
- 2) Testprogramma voor koudwateraansluiting conform EN 60456.
- 3) 40 °C programma voor testinstituten. De optie 40 °C moet worden gekozen.

## Energie label

Europese teststandaard:	EN 60456
Wasprogramma:	Standaard katoen   , 11 kg katoen
Aansluiting:	Koud water 15 °C
Testmethode voor geluidsmeting:	IEC-60704-2-4

## TECHNISCHE GEGEVENS

Hoogte:	850 mm
Breedte:	595 mm
Diepte:	700 mm
Gewicht:	92 kg
Trommelinhoud:	80 l
Nominaal vermogen:	Zie typeplaatje.
Verwarmingsvermogen:	Zie typeplaatje.
Waterdruk:	0,1-1 MPa 1-10 kp/cm <sup>2</sup> 10-100 N/cm <sup>2</sup>
Materiaal van wastrommel en kuip:	Roestvrij staal
Materiaal van behuizing:	Gemoffeld en thermisch verzinkt plaatstaal of roestvrij staal.
Watertoevoerslang:	1,5 m PEX-leiding
Afvoerslang:	1,7 m polypropyleen leiding

# INSTALLATIE

## DE WASMACHINE PLAATSEN

De wasmachine kan als inbouweenheid of vrijstaand worden geplaatst. Zet de machine op een stevig oppervlak met een eenvoudige toegang tot het stopcontact.

### A. Inbouw

De wasmachine kan worden geplaatst onder een werkblad met een hoogte van 850-900 mm. Zorg ervoor dat er aan alle kanten van de machine een ruimte van 5 cm is, ook tussen de achterrand van het bovenblad en de muur daarachter.

### B. Vrijstaand

De wasmachine kan naast of onder een droogtrommel worden geplaatst.

## DE STELPOOTJES AFSTELLEN

Beperk het geluid dat de machine produceert tot een minimum door de voetjes af te stellen, zodat de machine stabiel en in evenwicht op de grond staat. Draai de borgmoeren vast.

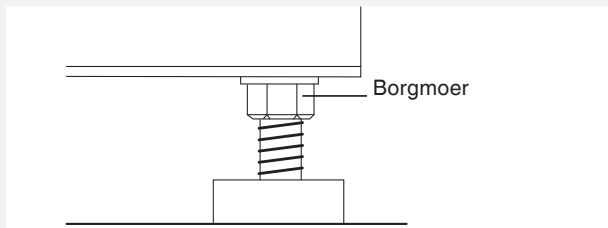

## AANSLUITING OP WATERTOEOVOER

De wasmachine moet door een voldoende gekwalificeerd persoon worden aangesloten op de watertoevoer. Gebruik de meegeleverde toevoerslang voor de aansluiting op de watertoevoer. De waterdruk moet 0,1-1 MPa (ca. 1-10 kp/cm<sup>2</sup> ; 10-100 N/cm<sup>2</sup>) bedragen. Er moet een afsluitkraan op de waterbuis zitten.

Als er nieuwe waterleidingen zijn gemonteerd, is het verstandig deze eerst door te spoelen om eventueel vuil te verwijderen. Anders bestaat de kans dat het filter in de watertoevoer van de machine verstopt raakt, en dat de watertoevoer wordt geblokkeerd.

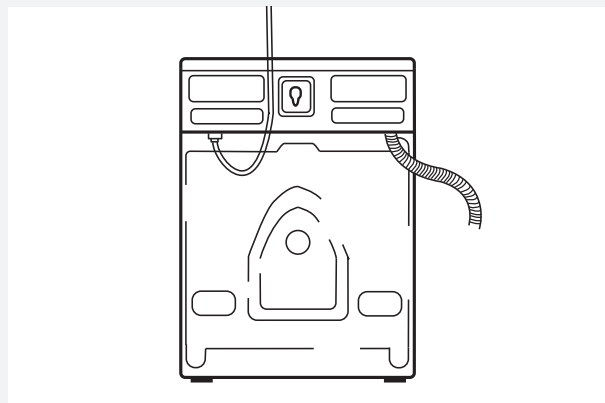

Gebruik uitsluitend de meegeleverde toevoerslang. Hergebruik geen oude slangen of andere, losse toevoerslangen.

### Heetwateraansluiting

Als u een programma start, begint de wasmachine na enkele seconden met water vullen vanuit zowel de warm- als koudwatertoevoer. Als er om een willekeurige reden geen warm water beschikbaar is, wacht de machine één minuut, waarna de machine alleen met koud water wordt gevuld. De wastrommel begint pas te draaien als er water toegevoerd wordt.

Kiest u er voor om uw ECO-machine alleen op koud water aan te sluiten, dan is het belangrijk dat u de warmwateraansluiting afsluit. Zie het hoofdstuk "Instellingen" voor informatie om te wisselen tussen "Warm water aan" en "Warm water uit".

In het geval, dat u het apparaat niet aansluit op de warmwaterleiding, dient u in het gebruikersmenu (USER MENU) deze functie uit te schakelen.

(zie hoofdstuk Instellingen (SETTINGS))

# INSTALLATIE

## AFVOERAANSLUITING

De machine wordt geleverd met een aangesloten afvoerslang die op een afvoer moet worden aangesloten. Zie de voorbeelden hieronder. De slang moet zich 600-900 mm boven de vloer bevinden.

De laagste positie (600 mm) verdient altijd de voorkeur. Zorg ervoor dat de afvoerslang niet geknikt is.

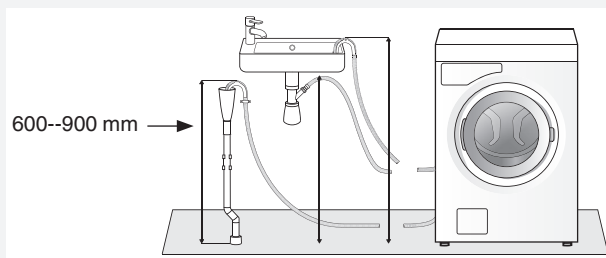

De machine kan ook op de afvoer worden aangesloten met een tapkraanaansluiting. In dit geval moet de slang zich ook 600-900 mm boven de vloer bevinden. De binnendiameter van het gat moet minstens 18 mm zijn.

- De nippel afsluiten
- Verwijder de oneffenheden van het gat.

Zie de afbeelding.

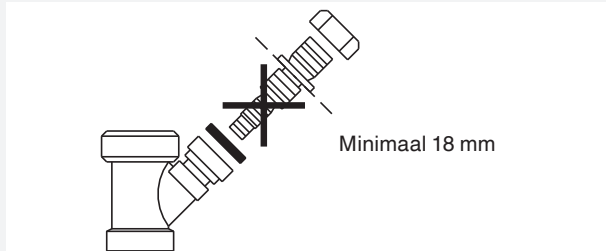

## ELEKTRISCHE INSTALLATIE

Sluit de machine aan door de stekker in een geaarde wandcontactdoos te steken. De wandcontactdoos moet eenvoudig toegankelijk buiten het installatiegebied worden geplaatst.

### Aansluiting bij levering

De machine heeft 1-fase, 220-230 V, 50 Hz met stekker, warmteafgifte 2000 W en zekering 10 A. Als er een reststroomapparaat wordt gebruikt, moet dit van het type A zijn.

#### LET OP!

Reparaties en onderhoud op het gebied van veiligheid of prestaties moeten door een gekwalificeerd persoon worden uitgevoerd.

## VOORDAT U CONTACT OPNEEMT MET DE SERVICEAFDELING

### VOORDAT U CONTACT OPNEEMT MET DE SERVICEAFDELING

Alvorens contact op te nemen met de serviceafdeling, dient u te controleren wat het modelnummer (1), de typeaanduiding (2) en het serienummer (3) is.

U vindt de modelbenaming op het paneel. De typeaanduiding en het serienummer zijn te vinden op het typeplaatje aan de binnenkant van de wasmachinedeur.

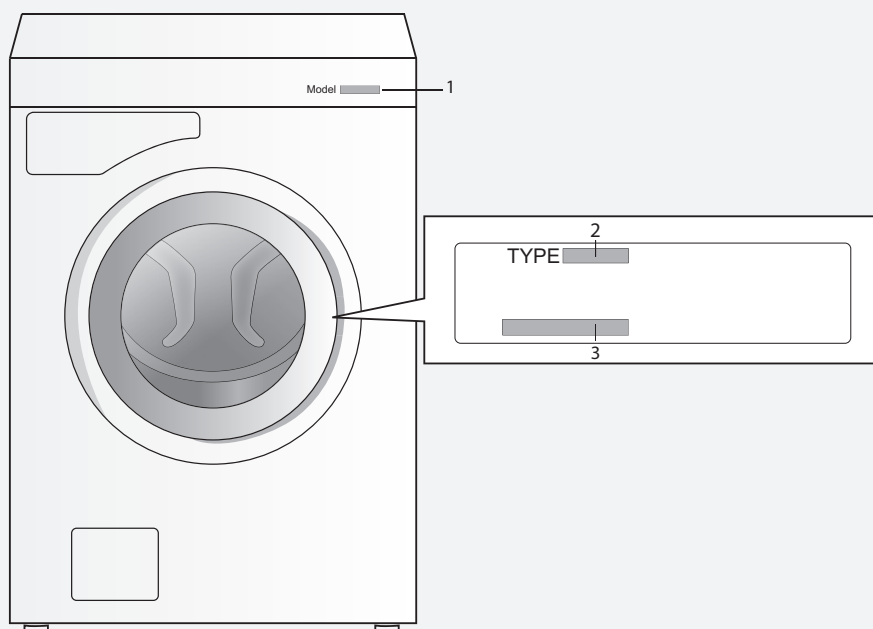

#### LET OP!

Voor reparaties en onderhoud moeten originele reserveonderdelen worden gebruikt.





# PROGRAMMATABEL

Programme	Voorwas	Temp. °C	Aantal spoelingen	Centrifugeoerental tpm	Restvocht [%]	Max. lading (kg)	Verbruikswaarden <sup>1)</sup>		
							Waterverbruik (ongeveer liter)	Energieverbruik (ongeveer kWh)	Programmatijd (ongeveer uren en minuten)
1. Automatisch prog.		<sup>2)</sup>							
2. Tijdprogramma									
3. Intensieve was	X	90	5	1400		11	117	2,98	2:56
	X	60	5	1400		11	106	1,51	2:50
4. Standaard katoen  		90	2	1400		11	90	2,10	2:55
		60 <sup>3)</sup>	2	1400	44	11/5,5*	62/47*	1,45/1,02*	3:30/2:50*
		40 <sup>3)</sup>	2	1400	44	11/5,5*	62/47*	1,17/0,75*	3:20/2:30*
5. Kort programma		60	3	1400		11	81	1,61	1:49
6. Extra kort prog.		40	2	1400		5,5	36	0,62	0:55
7. Sportkleding (Easy care)		40 <sup>4)</sup>	2	1200		5,5	80	0,80	1:45
8. Synthetische was		40	3	600		3,5	43	0,54	1:24
9. Wol/handwas		30	3	600		3,5	94	0,67	0:55
10. Spoelprogramma			1	1400		5,5	18	0,10	0:21
11. Centrifugeran				1400		5,5	0	0,08	0:16
12. Pompen									0:01

\* Machine halfvol

- 1) In de bovenstaande tabel worden een paar voorbeelden gegeven van energie-, water- en tijdverbruik van enkele verschillende programma-instellingen. Het verbruik varieert afhankelijk van de waterdruk, de waterhardheid, de watertoevoertemperatuur, de kamertemperatuur, het gewicht en het soort wasgoed, variaties in de stroomtoevoer en de geselecteerde opties. In de voorbeelden die hier worden gegeven, is de instelling voor spoelen op Normaal gezet en zijn er geen opties geselecteerd.
- 2) Kort programma voor testinstituten, trommel max. halfvol.
- 3) Testprogramma voor koudwateraansluiting conform EN 60456.
- 4) 40 °C programma voor testinstituten. De optie 40 °C moet worden gekozen.

## Correctie van de weergegeven tijd op het scherm

Met behulp van geavanceerde technologie bespeurt het apparaat de hoeveelheid wasgoed en doseert aan de hand daarvan de hoeveelheid water. Naar gelang de hoeveelheid wasgoed wordt de tijd van wassen verlengd of verkort, de overeenkomstige tijd wordt weergegeven op het scherm.

De tijd op het scherm kan ook veranderen door verschillende temperaturen van het toevoerwater. Bij lagere temperaturen wordt de tijd van het wassen verlengd, bij hogere temperaturen wordt de tijd korter.

In geval dat het wasgoed in de trommel onevenredig is verdeeld met het ophopen van het wasgoed tot gevolg, kan dit problemen veroorzaken, zoals vibraties en een luidruchtige werking van de machine. Het apparaat bespeurt dit en probeert het wasgoed te verdelen. Kleinere hoeveelheden wasgoed (bijvoorbeeld een badlaken, een jas, of een badjas, enz.) of uit materialen met bijzondere geometrische eigenschappen kan men praktisch onmogelijk gelijkmatig verdelen langs de rand van de trommel van de wasmachine (bijv. pantoffels, grotere stukken enz.). Hierdoor voert de machine hernieuwde pogingen uit om het wasgoed te verdelen. Het gevolg hiervan is dat het wasprogramma wordt verlengd.

## BEKNOPTE HANDLEIDING

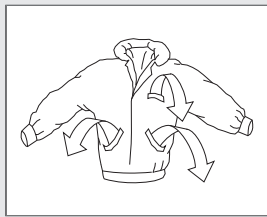

1.

### SORTEER HET WASGOED, OPEN DE DEUR EN LAAD HET WASGOED IN DE WASMACHINE

Doe ritssluitingen dicht.  
Kijk op de wasetiketten van het wasgoed.  
Sorteer het wasgoed op hoe vuil het is, op kleur en op materiaal.  
N.B.! Doe beugel-bh's in een wasnet.

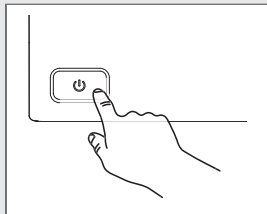

2.

### ZET DE HOOFDSCHAKELAAR AAN.

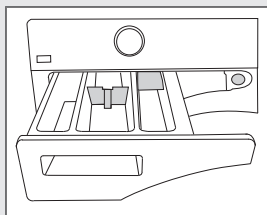

3.

### VOEG WASMIDDEL EN WASVERZACHTER TOE. LET HIERBIJ OP DE WASVOORSCHRIFTEN.

Op de verpakking van het wasmiddel staat de aanbevolen hoeveelheid wasmiddel. Als u slechts een kleine hoeveelheid hoeft te wassen, kunt u minder wasmiddel gebruiken.

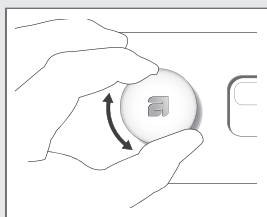

4.

### KIES EEN PROGRAMMA EN EVENTUELE GEWENSTE OPTIES

U kiest een programma door de programmakiezer te draaien. Het geselecteerde programma wordt weergegeven op het display.  
De beschikbare opties hangen af van het gekozen programma. Als de optie beschikbaar is voor het gekozen programma, gaat het symbool branden wanneer u op de knop drukt.

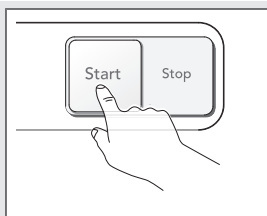

5.

### SLUIT DE WASMACHINEDEUR EN DRUK OP DE TOETS START

De resterende tijd wordt weergegeven in uren en minuten.

Wij behouden ons het recht voor wijzigingen aan te brengen.

# ASKO

Gorenje, Partizanska 12, 3320 Velenje, Slovenija

[www.asko.com](http://www.asko.com)

CE WM80.2  
W8844XLECOW



423454



nl (11-16)