

Geachte klant,

Hartelijk dank dat u voor dit kwaliteitsproduct van ASKO hebt gekozen.

Wij hopen dat de machine jarenlang aan uw wensen en verwachtingen zal voldoen. Scandinavisch design is een combinatie van zuivere lijnen, alledaagse functionaliteit en hoogstaande kwaliteit. Dit zijn de hoofdkenmerken van al onze apparaten en de reden dat onze apparaten wereldwijd zo geliefd zijn.

Om optimaal profijt van uw nieuwe machine te hebben, raden wij u aan deze bedieningshandleiding te lezen voordat u de machine gaat gebruiken. De bedieningshandleiding bevat ook informatie over hoe u het milieu kunt beschermen.



Gebruiksaanwijzing

Wasmachine
ASKO W6984S

WAARSCHUWING:

Lees vóór het ingebruiknemen van de droger de gebruiksaanwijzing aandachtig door.

Inhoudsopgave

Voordat u de machine voor de eerste keer in gebruik neemt	4	Hoog waterniveau	10
Transportbeveiliging	4	Besparingen en zuinigheid	10
Verpakkingsmateriaal	4	Wasmiddelen	11
Deur van wasmachine	4	Textiel verven	11
Taal selecteren	4	Wassen	12
Functies tijddisplay	4	Sorteer het wasgoed.	12
Stel de klok in	4	Zet de hoofdschakelaar aan.	12
Waterhardheid controleren	4	Open de deur en laad het wasgoed in de wasmachine.	12
Veiligheidsinstructies	5	Voeg wasmiddel en wasverzachter toe. Let hierbij op de wasvoorschriften.	12
Algemeen	5	Kies een programma	13
Installatie	5	Opties kiezen	17
Overloopbeveiliging	5	Sluit de wasmachinedeur en druk op de toets Start/Stop	19
Transport/Winteropslag	5	Nadat het programma is beëindigd	19
Recycling	5	Instellingen	20
Kindveiligheid	6	U kunt de volgende instellingen veranderen:	20
Houd kinderen in het oog!	6	Kindveilige start	20
Beschrijving van de wasmachine	7	Deuropening	20
Doseerdoos	8	Temperatuur	20
Adviezen vóór ingebruikname machine	9	Extra spoelen	20
Het wasgoed sorteren	9	Inweken	21
Kleding	9	Antikreukprogramma	21
Wasetiketten	9	Klok	21
Ongebleekt linnen	9	De klok instellen	21
Symbolen op wasetiketten	9	Geluidssignaal	21
Wolwas	10	Centrifuge-opties	22
Kunstvezels en synthetische vezels	10	Selecteer de taal	22
Vlekkenverwijderaar	10	Terug	22
Allergische reacties verminderen	10		
Bespaar tijd en energie	10		

Originele gebruiksaanwijzing

Inhoudsopgave

Onderhoud en reiniging	23
Filter en afvoerpomp schoonmaken	23
Het wasmiddelbakje reinigen	23
De buitenkant van de machine reinigen	23
De binnenkant van de machine reinigen om stank te voorkomen	23
Problemen verhelpen	25
De deur van de wasmachine gaat niet open.	25
De machine wil niet starten	25
Nat wasgoed in de machine	25
Foutmeldingen	26
Technische informatie	27
Informatie op energielabel	27
Informatie voor testinstituut	28
Technische gegevens	28
Transportbeveiliging	29
Installatie	30
De wasmachine plaatsen	30
De stelpootjes afstellen	30
Aansluiting op watertoevoer	30
Afvoeraansluiting	31
Elektrische installatie	31
Onderhoud	32
Voordat u contact opneemt met de serviceafdeling	32
Beknopte handleiding	36

Voordat u de machine voor de eerste keer in gebruik neemt

Transportbeveiliging

Verwijder eventuele transportbeveiligingen voordat de machine wordt geïnstalleerd. Zie het hoofdstuk "Transportbeveiliging".

Verpakkingsmateriaal

Gelieve verpakkingsmateriaal te sorteren overeenkomstig de plaatselijke voorschriften.

Deur van wasmachine

- De wasmachine kan pas worden geopend als de machine is aangesloten op de stroomtoevoer.
- Zie "De deur van de wasmachine gaat niet open" in het hoofdstuk "Problemen verhelpen" om de deur met de hand te openen.
- De machine kan niet worden gestart als de deur open is.
- Zie "Sluit de deur en druk op de toets Start/Stop" in het hoofdstuk "Wassen" voor het openen van de wasmachinedeur als een programma draait.

Taal selecteren

Als uw machine is aangesloten en u de machine de eerste keer start, wordt u gevraagd de displaytaal te selecteren. Ga als volgt te werk:

1. Draai de programmakiezer om te kiezen uit: US English, English, Svenska, Dansk, Norsk, Suomi, Français, Deutsch, Italiano, Espanol, Русский, Nederlands.
2. Druk op de toets middenop de programmakiezer of op Start/Stop om op te slaan en verder te gaan met het instellen van de klok en het tijddisplay.

Functies tijddisplay

De tijd verschijnt op het display.

1. Draai de programmakiezer en kies de 12- of 24-uurs weergave of weergave van de resterende programmatijd. Druk op de programmakiezer of Start/Stop om te bevestigen.

Zodra u hebt gekozen, wordt het klokinstelmenu geopend.

Stel de klok in

1. Draai de programmakiezer totdat het juiste uur wordt getoond. Druk op de programmakiezer om te bevestigen.
2. Draai de programmakiezer totdat het juiste aantal minuten wordt weergegeven. Druk op de programmakiezer of Start/Stop om op te slaan.

Zodra u een keuze hebt gemaakt, wordt het programmamenu geopend.

Waterhardheid controleren

De hoeveelheid wasmiddel is onder meer afhankelijk van de hardheid van het water. Zie de verpakking van het wasmiddel voor meer informatie. Neem contact op met uw waterleidingbedrijf voor informatie over de waterhardheid in uw gemeente of regio.

LET OP!

Iedere machine wordt uitvoerig getest voordat deze de fabriek verlaat. Er kan een kleine hoeveelheid water in de afvoerpomp achterblijven. Dit heeft geen invloed op kwaliteit en beschadigt de machine niet.

Zie **Beknopte handleiding op de laatste pagina**



Algemeen

- Lees de bedieningshandleiding en bewaar deze op een veilige plaats.
- De aanleg van waterleidingen en de elektrische installatie, indien nodig, moeten worden uitgevoerd door een gekwalificeerd persoon.
- De machine mag uitsluitend worden gebruikt voor wasgoed zoals beschreven in deze handleiding. De machine is niet bedoeld voor chemisch reinigen.
- Gebruik uitsluitend een wasmiddel dat bestemd is voor wasmachines voor huishoudelijk gebruik!
- Gebruik voor een wasbeurt in de machine alleen daartoe bestemde wasmiddelen en wasverzachtters. De fabrikant is niet verantwoordelijk voor eventuele schade of verkleuring van afdichtingsmateriaal en plastic onderdelen die het gevolg zijn van incorrect gebruik van bleekmiddel en/of kleurmiddelen.
- Gebruik geen reinigingsmiddelen die oplosmiddelen bevatten; daardoor kunnen giftige gassen ontstaan die de machine kunnen beschadigen of zelfs tot ontbranding kunnen komen of tot een explosie leiden.
- Verwijder eventuele transportbeveiligingen voordat de machine wordt gebruikt. Zie het hoofdstuk "Transportbeveiliging".
- Reparaties en onderhoud op het gebied van veiligheid of prestaties moeten door een gekwalificeerd persoon worden uitgevoerd.
- Beschadigde netvoedingskabels mogen uitsluitend worden vervangen door een gekwalificeerde elektromonteur.
- De machine is niet bedoeld voor gebruik door personen (waaronder kinderen) met beperkte fysieke of geestelijke capaciteiten of een gebrek aan ervaring en kennis. Deze personen moeten instructies ontvangen over het gebruik van de machine van een persoon die verantwoordelijk is voor hun veiligheid.
- Houd kinderen onder toezicht om ervoor te zorgen dat ze niet met de machine spelen.
- De nood-deuropener is bevestigd aan de achterkant van het wasmiddelbakje. Haal het wasmiddelbakje uit de machine en verwijder de nood-deuropener.

Installatie

Zie het hoofdstuk "Installatie".

Overloopbeveiliging

Als het waterniveau in de machine het normale niveau overschrijdt, zal de overloopbeveiliging het water wegpompen en de watertoevoer afsluiten. Als het waterniveau niet binnen 60 seconden is gedaald, wordt het programma beëindigd.

Transport/Winteropslag

Als de machine moet worden vervoerd of worden opgeslagen in een onverwarmde ruimte waar de temperatuur beneden het vriespunt kan dalen, gaat u als volgt te werk:

- Filter en afvoerpomp legen Zie het hoofdstuk "Onderhoud en reiniging".
- Sluit de watertoevoer naar de wasmachine af, ontkoppel de toevoerslang en laat het water uit de toevoerslang lopen.
- Na het legen van de pomp kan er er nog een kleine hoeveelheid water in de machine zitten. Dit heeft geen invloed op kwaliteit en beschadigt de machine niet.

Recycling

Deze machine is zodanig ontworpen dat deze geschikt is voor recycling. Om letsel te voorkomen, moet de machine onbruikbaar worden gemaakt als u hebt besloten deze als afval te verwijderen. Neem contact op met de plaatselijke autoriteiten voor informatie over waar en hoe uw machine op correcte wijze kan worden gerecycled.

Kindveiligheid

Houd kinderen in het oog!

- Sluit de wasmachinedeur en start het programma direct na het toevoegen van wasmiddel.
- Laat kleine kinderen nooit met de wasmachine spelen.
- Bewaar wasmiddelen en wasverzachters buiten het bereik van kinderen.
- Om te voorkomen dat kinderen een programma starten of een programma veranderen dat al is gestart, kunt u de optie Kindveilige start activeren.

Activeer de kindervergrendeling (voor het wasmiddelbakje)

Aan de binnenkant van het wasmiddelbakje zit een kindervergrendeling.

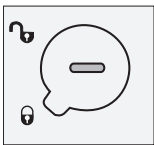

Ingeschakelde kindervergrendeling

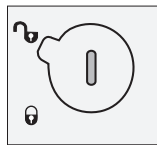

Uitgeschakelde kindervergrendeling

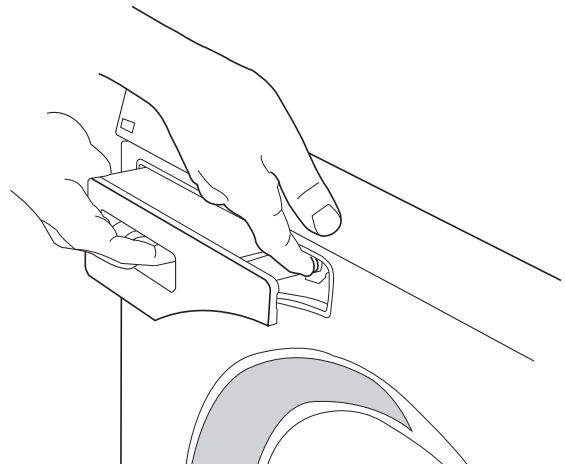

Wanneer de kindervergrendeling is ingeschakeld, moet u de vrijgeefknop indrukken om het wasmiddelbakje open te kunnen trekken.

Beschrijving van de wasmachine

1. Hoofdschakelaar
2. Doseerdoos
3. Programmapaneel
4. Serienummerplaatje (aan binnenkant van wasma- chinedeur)
5. Afvoerpompklepje
6. Afvoerpomp (achter afdekking)
7. Deur van wasmachine

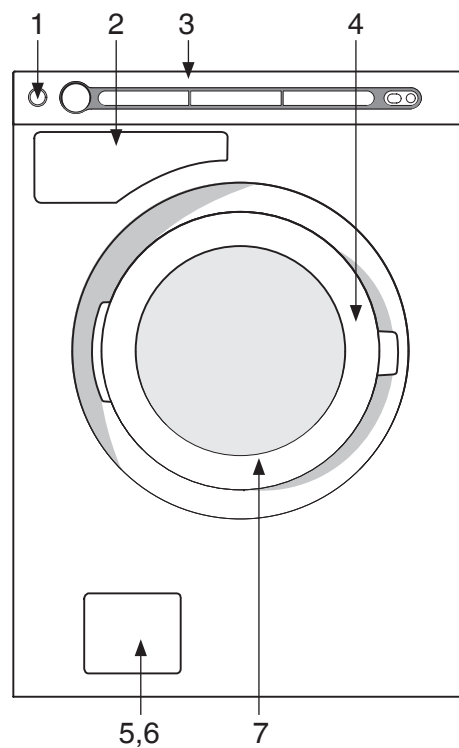

Doseerdoos

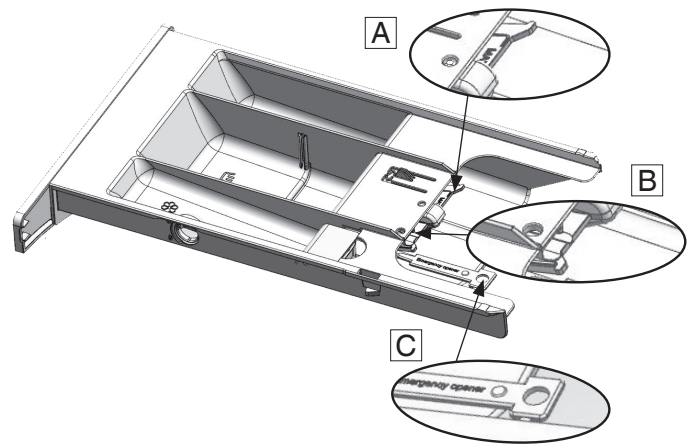
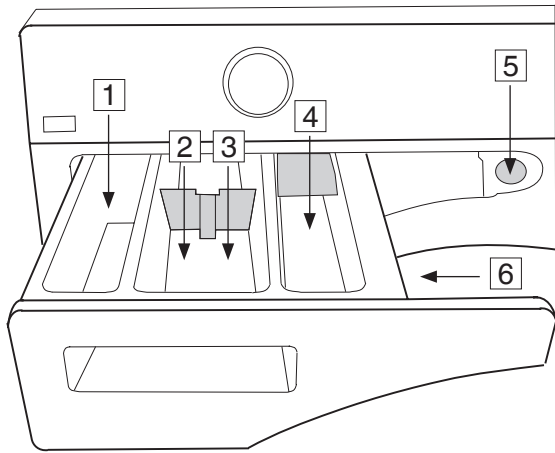

1. Voorwas



2. Hoofdwash met vloeibaar hoofdwasmiddel.
Gebruik het verdeelbakje (A).



3. Hoofdwash met waspoeder.
Gebruik het verdeelbakje niet.



4. Wasverzachter



5. Vrijgeefknop

6. Kindervergrendeling

Adviezen vóór ingebruikname machine

Hier volgen een aantal tips voordat u de wasmachine in gebruik neemt.

Het wasgoed sorteren

Sorteer het wasgoed volgens:

- vuilheidsgraad
- kleur
- materiaal.

Kleding

1. Zorg ervoor dat ritssluitingen en klittenbandjes de stof niet beschadigen.
2. Nieuwe bonte was kan kleur afgeven en daarom verdient het aanbeveling deze de eerste keren apart te wassen.
3. Keer kwetsbare kledingstukken binnenste buiten. Dit beperkt het risico dat ze gaan pluizen of vaal worden.
4. Maak zakken leeg en was ze indien mogelijk binnenstebuiten!

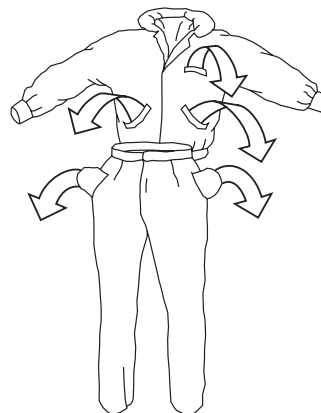





Wasetiketten

Kijk op de wasetiketten van het wasgoed. In onderstaande tabel staan de geschikte wasprogramma's voor verschillende stoffen en ladingen wasgoed vermeld. Met moderne wasmachines en wasmiddelen, bijvoorbeeld compacte wasmiddelen, kunt u meestal op lagere temperaturen wassen. Het verdient aanbeveling uit te proberen wat de beste resultaten oplevert.

Symbolen op wasetiketten

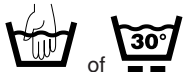
Voorbeelden van wasinstructies en aangeraden programma's. Volg altijd de wasinstructies voor elk kledingstuk.

Wasetiketten	Materiaal	Programma
	Katoen, linnen, witte en lichtbonte was.	Kort programma 60 °C tot 90 °C
	Katoen, linnen, katoen/polyester. Licht- en donkerbonte was.	Extra kort prog. 60 °C
	Acryl, viscose, modaal, acetaat, polyester, polyamide en elastaan. Licht- en donkerbonte was.	Sportkleding (Easy care) 40 °C
 of 	Wol, zijde en ander zeer fijn wasgoed	Wolwas/Handwas 30 °C tot 40 °C

Bont katoen

Bont katoen met de wasinstructie 60 °C moet de eerste keer op 60 °C worden gewassen om overtollige kleurstoffen te verwijderen. Als u dat niet doet, bestaat de kans dat de kleur zal doorlopen. Gebruik een wasmiddel zonder bleekmiddel om de kleur van de stof te behouden.

Ongebleekt linnen

Ongebleekt linnen moet worden gewassen op 60 °C met een wasmiddel dat geen bleekmiddel of optische witmakers bevat. Zeer vuil linnen kan soms op een hogere temperatuur worden gewassen, maar dit moet niet te vaak gebeuren, omdat de hitte de glans en de sterkte van de stof kan aantasten.

Adviezen vóór ingebruikname machine

Wolwas

Deze stoffen zijn volgens het etiket geschikt voor machinewas of handwas. Het machineprogramma Het programma Wolwas is minstens zo veilig als wassen met de hand. Wol is bijzonder gevoelig voor de wijze waarop het wordt behandeld, zoals bij wassen. Als u wollen stoffen niet wilt centrifugeren, kunt u het water eruit knijpen met een badstof handdoek. In dit geval kiest u Niet centrifugeren. Zie voor het kiezen van deze instelling het hoofdstuk Wassen. De meeste kledingstukken zijn echter bestand tegen kort centrifugeren. Kies kort centrifugeren door een centrifugetoerental van max. 800 tpm te kiezen.

Kunstvezels en synthetische vezels

Materialen van kunstvezels, zoals viscose en sommige synthetische vezels zijn zeer kwetsbaar en hebben veel ruimte nodig om niet te kreuken. Vul de trommel voor de helft bij het wassen en kies een programma met een centrifugetoerental van max. 800 tpm.

LET OP!

Viscose en acetaten zijn kwetsbaar als ze nat zijn.

Vlekkenverwijderaar

Het automatische vlekkenprogramma kan voor de volgende soorten vlekken worden gebruikt: Chocolade, bloed, rode wijn, ei, gras, zuivelproducten, thee/koffie, vetvlekken van vet/olie en bosbessen. Het programma is geschikt voor katoenen, katoenen/synthetische en synthetische was.

LET OP!



Voor het verwijderen van vlekken is het altijd belangrijk dat de vlek zo snel mogelijk behandeld wordt. Als u een vlek op het wasgoed laat zitten en laat opdrogen, is het moeilijker deze te verwijderen. Het is ook belangrijk dat u resten van de vlek voorzichtig

van het oppervlak verwijdert. Laad de machine met maximaal 2,5 kg wasgoed.

Allergische reacties verminderen

De wasmachine heeft een Super spoelen-functie. U kunt deze functie gebruiken voor personen met een gevoelige huid, zoals allergiepatiënten en kleine kinderen.

Bespaar tijd en energie



Gebruik het programma Kort programma om tijd en energie te besparen. Dit programma heeft een kortere hoofdwas dan Standaard katoen  , maar volstaat meestal ook voor licht vuil wasgoed.

Hoog waterniveau

Als u meer water voor de hoofdwas en de spoelbeurten wenst, kunt u gebruik maken van de Hoog waterniveau-functie. Deze functie wordt automatisch gebruikt bij het Handwasprogramma.

Besparingen en zuinigheid

U kunt energie besparen door niet te gaan wassen met een temperatuur die hoger dan noodzakelijk is.

- Kies het programma Extra kort prog. als u overhemden of sportkleding alleen maar even wilt oprispen. Dit bespaart zowel water als energie.
- Indien u een hoog centrifugetoerental kiest, vermindert dit het energieverbruik als u het wasgoed droogt in een wasdroger of een droogkast.
- Was altijd met een volle trommel als u de programma's Intensieve was, Kort programma en Standaard katoen   gebruikt.
- Vermijd een voorwas. Moderne machines en wasmiddelen maken effectief schoon zonder een voorwas. De voorwas is uitsluitend noodzakelijk bij extreem vuile was.

Adviezen vóór ingebruikname machine

Wasmiddelen

Wasmiddelen met een eco-keurmerk zijn minder schadelijk voor het milieu. Een hoge dosering wasmiddel zorgt niet voor betere wasresultaten; dit leidt alleen maar tot een zwaardere belasting van het milieu. Probeer minder wasmiddel te gebruiken en verhoog de dosering uitsluitend als u niet tevreden bent over het resultaat.

Textiel verven

Als u textiel in de wasmachine wilt verven, kiest u het Kort programma-programma met de functie Super spoelen. Kies de temperatuur volgens de aanbevelingen van de fabrikant. Kies een laag centrifugetoerental als het textielartikel dat u wilt verven, uit verschillende materialen zoals polyester/katoen bestaat.

LET OP!

Doe de kleurstof direct in de wastrommel - niet in het wasmiddelbakje. Na het verven moet u de machine met lege trommel op hetzelfde programma laten draaien. Gebruik de normale hoeveelheid wasmiddel.

LET OP!

Met het oog op het milieu raden wij u af agressieve chemicaliën te gebruiken. Voorkom dat bleekmiddelen of vlekkenverwijderaars in contact komen met het exterieur van de machine. Het risico bestaat dat de machine gaat roesten of verkleuren.

Wassen

1 Sorteer het wasgoed.

Zie het hoofdstuk "Adviezen vóór ingebruikname machine". Doe beugelbh's in een wasnet. Maak zakken leeg. Munten, spijkers, enz. kunnen de machine en het wasgoed beschadigen. Raadpleeg de rubriek "Adviezen en tips" voordat u de wasmachine in gebruik neemt.

2 Zet de hoofdschakelaar aan.

3 Open de deur en laad het wasgoed in de wasmachine.

Druk op de toets Deuropening (sleutelsymbool) als de wasmachinedeur is gesloten. De deur opent, zodra het water uit de machine is gepompt. Doe het wasgoed in de wasmachine. De wasprogrammatabel geeft aan hoeveel wasgoed in elk programma kan worden gewassen.

4 Voeg wasmiddel en wasverzachter toe. Let hierbij op de wasvoorschriften.

Op de verpakking van het wasmiddel staat de aanbevolen hoeveelheid wasmiddel. De machine heeft capaciteit voor 8 kg wasgoed. Als u slechts een kleine hoeveelheid hoeft te wassen, kunt u minder wasmiddel gebruiken. Volg de aanbevelingen van de fabrikant ten aanzien van het type wasmiddel voor de actuele temperatuur.

Waspoeder

Doe het waspoeder in het hoofdwasmiddelbakje en eventueel ook in het voorwasmiddelbakje als dat gewenst is.

Vloeibaar wasmiddel

Neem, als u een vloeibaar wasmiddel gebruikt, de adviezen van de fabrikant in acht. Bij het gebruik van dik-vloeibare wasmiddelen bevelen wij het gebruik van een waskogel aan. Gebruik bij de hoofdvullingbak voor het wasmiddel het

tussenschotje (A) (zie figuur in het hoofdstuk Doseerdoos). Doe het wasmiddel in het voorste gedeelte van de bak voor het wasmiddel.

Wasbol of wasnet

Als u een wasbol gebruikt, dient u deze direct in de trommel plaatsen en een programma zonder voorwas te kiezen.

LET OP!

Een hoge dosering wasmiddel zorgt niet voor betere wasresultaten; dit leidt alleen maar tot een zwaardere belasting van het milieu. Probeer minder wasmiddel te gebruiken en verhoog de dosering uitsluitend als u niet tevreden bent over de resultaten.

Wasverzachter

Doe wasverzachter in het bakje met het -symbool. Houd u aan de aanbevelingen op de verpakking van de wasverzachter.

LET OP!

Vul het bakje niet verder dan het maximale vulniveau. Anders wordt de wasverzachter te vroeg toegevoegd, hetgeen het wasresultaat vermindert.

Wassen

5 Kies een programma

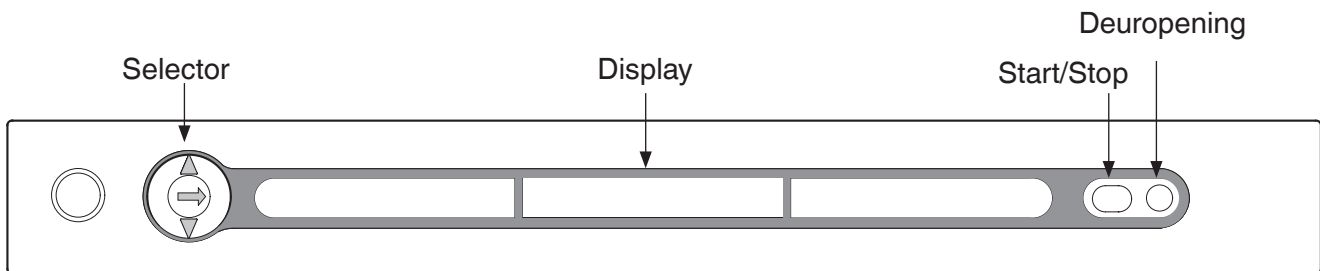

U kiest een programma door de programmakiezer te draaien. De naam van het gekozen programma licht op en de eindtijd van het programma verschijnt op de display. Start het programma door op de Start/Stop-toets te drukken of druk op de toets midden op de programmakiezer om verder te gaan en opties te kiezen.

1. Automatisch prog.

Dit programma stelt de duur van de hoofdwash en het aantal spoelgangen automatisch af op de hoeveelheid en het soort wasgoed in de wasmachine.

2. Vlekkenprog.

Zie de rubriek "Adviezen en tips" voor informatie over het verwijderen van vlekken, alvorens u begint met wassen.

- Druk opnieuw op de programmakiezer (de grote pijl) om toegang tot het vlektype te krijgen. Selecteer het juiste vlektype door de programmakiezer te draaien.
- Druk opnieuw op de programmakiezer (de grote pijl) om toegang tot het textielsymbool te krijgen. Kies de gewenste textielsoort.
- Houd u aan de doseringen op de verpakking van het wasmiddel.
- Voor vlekken van rode wijn, thee/koffie, bosbessen en chocolade raden wij aan dat u anderhalf keer de aanbevolen hoeveelheid wasmiddel in het voorwasmiddelbakje gebruikt.
- U kunt naar eigen inzicht de temperatuur instellen. Gebruik dus de hoogst aanbevolen temperatuur voor ieder kledingstuk.

3. Tijdprogramma

Dit programma past zich aan de gespecificeerde tijdsduur of eindtijd aan. Wanneer u dit programma gebruikt, is het echter van belang om een geschikte temperatuur en tijd te selecteren, afhankelijk van hoe vuil het wasgoed is. De omwentelingsnelheid kan naar eigen inzicht worden ingesteld.

4. Intensieve was

Programma voor zeer vuil wasgoed, met vuil dat volledig voorgeweekt moet worden voor de hoofdwash; vandaar de voorwas. De machine past de programmatijd en het waterverbruik aan de hoeveelheid wasgoed aan.

5. Standaard katoen

Programma voor gemiddeld tot zeer vuil wit en bont wasgoed. U kunt naar eigen inzicht de temperatuur instellen. Volg dus de wasinstructies voor ieder kledingstuk. 60 °C is een juiste temperatuur voor zeer vuile katoenen kledingstukken en voor kledingstukken die direct op de huid worden gedragen. Selecteer 40 °C wanneer het wasgoed minder vuil is. De omwentelingsnelheid kan naar eigen inzicht worden ingesteld. De machine past de

Wassen

programmatijd en de waterconsumptie aan de hoeveelheid wasgoed aan.

6. Kort programma

Een standaardprogramma voor licht tot matig vuile was. De temperatuur kan naar eigen inzicht worden ingesteld. Volg daarom de wasinstructies voor elk kledingstuk. Kledingstukken die direct op de huid worden gedragen moeten op 60 °C worden gewassen. Zeer licht vuil wasgoed wordt bij een temperatuur van 40 °C vaak ook al schoon. Het centrifugeertoerental kan naar eigen inzicht worden ingesteld.

7. Extra kort prog.

Snel programma voor wasgoed dat enkel opgefrist hoeft te worden. Het programma kan op iedere temperatuur worden gedraaid. Volg dus de wasinstructies van ieder kledingstuk op. Hoe lager de geselecteerde temperatuur, des te korter de programmatijd. Kledingstukken die direct op de huid worden gedragen moeten op 60 °C worden gewassen. De omwentelingssnelheid kan naar eigen inzicht worden ingesteld.

8. Sportkleding (Easy care)

Programma voor synthetisch, gemengde vezels en "easy care"-katoen. Het programma heeft een hoog waterniveau en is dan ook geschikt voor kussens, gequilde jassen e.d. Lees de wasinstructies goed door en denk er bijvoorbeeld aan dat voor sommige membranen in overkleding geen wasverzachter mag worden gebruikt. U kunt een wastemperatuur tot 60 °C en een centrifugeertoerental tot 1200 tpm kiezen.

9. Synthetische was

Programma voor kwetsbare kledingstukken van synthetische vezels, gemengde vezels, rayon en "easy care"-katoen. De maximale temperatuur is 60 °C, maar volg altijd de wasinstructies voor elk kledingstuk. Veel synthetisch wasgoed wordt bij een temperatuur van 40 °C ook al schoon. Kledingstukken die

direct op de huid worden gedragen, moeten op 60 °C worden gewassen. Het maximale centrifugeertoerental is 800 tpm.

10. Wolwas

Een fijn wasprogramma voor wol, zijde en kledingstukken die met de hand moeten worden gewassen. De hoogste temperatuur is 40 °C. Dit programma centrifugeert kort. Het maximale centrifugeertoerental is 800 tpm.

11. Handwas

Een fijn wasprogramma voor wol, zijde en kledingstukken die met de hand moeten worden gewassen. De max. temperatuur is 30 °C. Dit programma centrifugeert kort. Het max. centrifugeertoerental is 800 tpm.

12. Spoelprogramma

Dit programma heeft één koude spoelgang + centrifugering. Geschikt voor wasgoed dat alleen maar hoeft te worden bevochtigd en voor reiniging van schoonmaakdoeken en dweilen.

13. Centrifugeren



Wordt gebruikt om de was te centrifugeren.

14. Pompen

Wordt gebruikt als u alleen maar het water uit de machine wilt pompen.

Wassen

Programmatabel

Programma	Voor-was	Temp. °C	Aantal spoelingen	Centrifugetoerental tpm	Restvocht [%]	Max. lading (kg)	Waterverbruik (ongeveer liter)	Energieverbruik (ongeveer kWh)	Programmatijd (ongeveer uren en minuten)
1. Automatisch prog.		¹⁾							
2. Vlekkenprog.									
3. Tijdprogramma									
4. Intensieve was	X	90	5	1800		8	85	2,2	2:45
	X	60	5	1800		8	75	1,1	2:40
5. Standaard katoen  		90	3	1800		8	72	2,0	2:55
		60 ²⁾	2	1800	43	8/4**	55	1,10/0,83**	3:00/2:20**
		40 ²⁾	2	1800	43	8/4**	55	0,67/0,48**	2:50/2:10**
6. Kort programma		60	3	1800		8	60	1,2	1:40
7. Extra kort prog.		40	3	1800		4	35	0,4	0:50
8. Sportkleding (Easy care)		40 ¹⁾	2	1200		4	60	0,6	1:40
9. Synthetische was		40	4	800		2,5	40	0,4	1:20
10. Wolwas		30	3	800		2,7	70	0,5	0:50
11. Handwas		30	3	800		2,7	70	0,5	0:50
12. Spoelprogramma			1	1800		4	15	0,1	0:20
13. Centrifugeren				1800		4		0,1	0:15
14. Pompen									0:01

** Machine halfvol

- 1) Kort programma voor testinstituten, trommel max. halfvol.
- 2) Testprogramma voor koudwateraansluiting conform EN 60456. Voor grote hoeveelheden wasmiddel raden wij aan om het inzetstuk te verwijderen en wasmiddel direct in het wasmiddelbakje te doseren.
- 3) 40 °C programma voor testinstituten. De optie 40 °C moet worden gekozen.

In de bovenstaande tabel worden een paar voorbeelden gegeven van energie-, water- en tijdverbruik van enkele verschillende programma-instellingen. Het verbruik varieert afhankelijk van de waterdruk, de waterhardheid, de watertoevoertemperatuur, de kamertemperatuur, het gewicht en het soort wasgoed, variaties in de stroomtoevoer en de geselecteerde opties. In de voorbeelden die hier worden gegeven, is de instelling voor spoelen op Normaal gezet en zijn er geen opties geselecteerd. Als u grote hoeveelheden wasmiddel gebruikt, bijvoorbeeld niet-geconcentreerd poeder, en merkt dat de benodigde hoeveelheid niet in het bakje past, kunt u het inzetstuk verwijderen en direct in het bakje doseren. Wij raden testinstituten aan het inzetstuk te verwijderen bij het testen van grote hoeveelheden wasmiddel.

Wassen

Correctie van de weergegeven tijd op het scherm

Met behulp van geavanceerde technologie bespeurt het apparaat de hoeveelheid wasgoed en doseert aan de hand daarvan de hoeveelheid water. Naar gelang de hoeveelheid wasgoed wordt de tijd van wassen verlengd of verkort, de overeenkomstige tijd wordt weergegeven op het scherm.

De tijd op het scherm kan ook veranderen door verschillende temperaturen van het toevoerwater. Bij lagere temperaturen wordt de tijd van het wassen verlengd, bij hogere temperaturen wordt de tijd korter.

In geval dat het wasgoed in de trommel onevenredig is verdeeld met het ophopen van het wasgoed tot gevolg, kan dit problemen veroorzaken, zoals vibraties en een luidruchtige werking van de machine. Het apparaat bespeurt dit en probeert het wasgoed te verdelen.

Kleinere hoeveelheden wasgoed (bijvoorbeeld een badlaken, een jas, of een badjas, enz.) of uit materialen met bijzondere geometrische eigenschappen kan men praktisch onmogelijk gelijkmatig verdelen langs de rand van de trommel van de wasmachine (bijv. pantoffels, grotere stukken enz.). Hierdoor voert de machine hernieuwde pogingen uit om het wasgoed te verdelen. Het gevolg hiervan is dat het wasprogramma wordt verlengd.

Wassen

6 Opties kiezen

U kunt opties kiezen om het wasprogramma af te stemmen op uw eigen, specifieke wensen. De beschikbare opties hangen af van het gekozen programma. Als de optie beschikbaar is voor het gekozen programma, wordt het symbool in het display getoond. De machine slaat de per programma gekozen opties op in het geheugen (met één uitzondering - Uitgestelde start). U kunt de gekozen opties uiteraard iedere keer dat u het desbetreffende programma start, wijzigen.



Temperatuur

- Kies de temperatuur door op de programmakiezer te drukken totdat een temperatuur oplicht.
- Draai de programmakiezer totdat de juiste temperatuur wordt getoond. U kunt een temperatuur tussen Koud en 95 °C kiezen. Als u Koud kiest, is de wastemperatuur gelijk aan die van het water dat in de machine stroomt. Voor het programma Wolwas kunt u max. 40 °C kiezen en voor het programma Handwas kunt u max. 30 °C kiezen. De maximale temperatuur voor het programma Tijdprogramma is 60 °C.
- Druk op de Start/Stop-toets om het programma te starten of op de programmakiezer voor meer opties.



Centrifugeren

- Kies de centrifugeersnelheid door op de programmakiezer te drukken totdat Centrifugeren oplicht.
- Draai de programmakiezer totdat het juiste toerental wordt getoond. U kunt een centrifugetoerental kiezen tussen 400 en 1800 tpm alsook (niet centrifugeren) of (niet pompen). Het maximale centrifugetoerental varieert afhankelijk van het gekozen programma. Het toerental verschijnt op het display.
- , betekent dat het programma niet centrifugeert en stopt na het leegpompen van de machine.

- Niet pompen betekent dat het programma niet centrifugeert en dat het water van de laatste spoelgang na afloop van het programma in de machine achterblijft. Het wasgoed blijft in het water van de laatste spoelgang staan. Dit voorkomt dat het wasgoed kreukt. Als u "Niet pompen" hebt gekozen en het programma is afgelopen, moet u Centrifugeren of Pompen kiezen om het water uit de machine te pompen voordat u de wasmachinedeur opent.



Spolen

Het aantal spoelgangen varieert afhankelijk van het gekozen programma. Gebruik deze optie als u het aantal spoelgangen in het gekozen programma wilt verhogen of verlagen.

Bij Eco spoelen wordt één spoelgang uit het programma geschrapt. Bij normaal spoelen gebruikt het programma het normale aantal spoelgangen. Bij Super spoelen worden twee spoelgangen aan het programma toegevoegd. Het maximale aantal spoelgangen is zeven. Super spoelen wordt aanbevolen voor mensen met een extreem gevoelige huid en/of in gebieden met zeer zacht water.

1. Kies het aantal spoelgangen door op de programmakiezer te drukken totdat het symbool Spoelen op het display verschijnt.
2. Draai de programmakiezer om het aantal spoelgangen te kiezen.
3. Druk op de Start/Stop-toets om het programma te starten of op de programmakiezer voor meer opties.



Hoog waterniveau

1. Hoog waterniveau zorgt voor extra water bij de hoofdwas en de spoelgangen. Kies Hoog waterniveau door op de programmakiezer te drukken totdat het symbool voor Hoog waterniveau oplicht.
2. Deze functie kan niet in combinatie met de programma's Automatisch prog., Tijdprogramma, Wolwas, Handwas, Spoelprogramma, Centrifugeren en Pompen worden gebruikt.

Wassen

3. U kunt Normaal waterniveau of Hoog waterniveau kiezen door de programmakiezer te draaien.
4. Druk op de Start/Stop-toets om het programma te starten of op de toets midden op de programmakiezer voor meer opties.

LET OP!

Ongeveer 15 minuten nadat de hoofdwass is gestart, stroomt extra water voor het Hoog waterniveau in de machine.



Uitgestelde start

Als u Uitgestelde start kiest, start de machine tussen 0,5-24 uur nadat u op Start/Stop hebt gedrukt. Deze functie kan niet worden gebruikt in combinatie met het programma Tijdprogramma.

1. Kies Uitgestelde start door op de programmakiezer te drukken totdat het kloksymbool oplicht en de actieve start- en eindtijden rechts in het display verschijnen.
2. Telkens als u de programmakiezer draait, voegt u een half uur toe aan de tijd tot maximaal 24 uur.

LET OP!

Vergeet niet op de Start/Stop-toets te drukken om het programma te starten.

LET OP!

Controleer voordat u wasmiddel toevoegt of het wasmiddelbakje volledig droog is, anders bestaat de kans dat het wasmiddel klontert voordat de machine start.

Wassen

7 Sluit de wasmachinedeur en druk op de toets Start/Stop

Resterende tijd

De resterende tijd wordt getoond in uren en minuten. Als een programma eenmaal is gekozen, wordt de geschatte programmatijd weergegeven. Dit kan soms verschillen, afhankelijk van de temperatuur van het water dat in de machine stroomt en de hoeveelheid wasgoed. Als de programmatijd langer is dan die van de eerdere wasbeurt met hetzelfde programma, verschijnt op het display "0:01" totdat het programma stopt. Dit is gebruikelijk! Wanneer u het programma de volgende keer onder dezelfde omstandigheden gebruikt, is de geschatte programmatijd nauwkeuriger.

Wasgoed in de machine doen of daaruit halen nadat het programma is gestart.

Als u wasgoed in de machine wilt doen of eruit wilt halen wanneer het programma is gestart, kunt u het programma stoppen door op de toets Deuropening (sleutelsymbool) te drukken en deze drie seconden ingedrukt te houden. Wanneer u de machine herstart, moet u indien nodig extra wasmiddel toevoegen en de deur sluiten. De machine gaat automatisch verder vanaf het punt waarop het programma werd onderbroken.

Een programma stoppen of wijzigen

U kunt een programma stoppen door drie seconden op de toets Start/Stop te drukken. In het display verschijnt "Stop". Kies om de machine te herstarten een nieuw programma, voeg indien nodig extra wasmiddel toe en druk op de toets Start/Stop.

LET OP!

Open nooit het wasmiddelbakje als de machine loopt.

8 Nadat het programma is beëindigd

De tekst "Gereed" verschijnt op de display. De wasmachinedeur gaat automatisch open wanneer het programma is beëindigd. Zie om de functie Automatische deuropening uit te schakelen het hoofdstuk "Instellingen kiezen".

- Haal het wasgoed uit de wasmachine.
- Schakel de hoofdschakelaar uit. Hiermee bespaart u energie.

Als er zich kleine kinderen of huisdieren in huis bevinden, dient u de deur van de wasmachine te sluiten als u het wasgoed uit de machine heeft gehaald.

Achterverlichting

Twee minuten nadat het wasprogramma klaar is, schakelt de achterverlichting van de display over naar de modus energiebesparing. Draai aan de programmakiezer als u de machine wilt activeren.

LET OP!

Na voltooiing van een wasbeurt, sluit u het water af en haalt u de stekker uit de contactdoos.

Instellingen

U kunt de volgende instellingen veranderen:

- Kindveilige start
- Deuropening
- Taal
- Temperatuur
- Extra spoelen
- Inweken
- Antikreukprogramma
- Klok
- Geluidssignaal
- Centrifuge-opties

Hoe u de instellingen kunt kiezen:

1. Druk op de programmakiezer totdat het programmamenu links oplicht.
2. Draai de programmakiezer totdat Instellingen oplicht.
3. Druk op de programmakiezer.

Kindveilige start

U kunt de Kindveilige start inschakelen om te voorkomen dat kinderen de machine aanzetten.

U kunt de Kindveilige start uitschakelen door tegelijkertijd de toets Start/Stop en de programmakiezer (de grote pijl) in te drukken.

De Kindveilige start wordt drie minuten uitgeschakeld.

1. Draai de programmakiezer totdat Kindveilige start in het midden van het display verschijnt.
2. Druk nogmaals op de programmakiezer om toegang te krijgen tot het optiemenu rechts op het display.
3. Draai de programmakiezer om Uit of Aan te kiezen.
4. Druk op de programmakiezer om de gekozen instelling op te slaan.
5. Als u geen andere instellingen wilt kiezen, draait u de programmakiezer linksom naar het gewenste programma.

Deuropening

De wasmachinedeur staat standaard ingesteld op automatisch openen wanneer het programma is beëindigd. Als u om welke reden dan ook niet wilt dat de deur automatisch



opengaat, kunt u de machine zodanig instellen dat de deur pas opengaat als u op de toets Deuropening (met sleutelsymbool) drukt.

1. Draai de programmakiezer totdat Automatische deuropening in het midden van het display verschijnt.
2. Druk nogmaals op de programmakiezer om toegang te krijgen tot het optiemenu rechts op het display.
3. Draai de programmakiezer om Uit of Aan te kiezen.
4. Druk op de programmakiezer om de gekozen instelling op te slaan.
5. Als u geen andere instellingen wilt kiezen, draait u de programmakiezer linksom naar het gewenste programma.

Temperatuur

1. Draai de programmakiezer totdat Temperatuur in het midden van het display verschijnt.
2. Druk nogmaals op de programmakiezer om toegang te krijgen tot het optiemenu rechts op het display.
3. Draai de programmakiezer om °C of °F te kiezen.
4. Druk op de programmakiezer om de gekozen instelling op te slaan.
5. Als u geen andere instellingen wilt kiezen, draait u de programmakiezer linksom naar het gewenste programma.

Extra spoelen

Bij levering is uw wasmachine ingesteld op drie spoelbeurten in de programma's Standaard katoen   en Kort programma. Ga als volgt te werk om het aantal spoelbeurten in deze programma's uit te breiden naar vijf:

1. Draai de programmakiezer en kies "Spoelen Aan" voor vijf spoelbeurten of "Spoelen Uit" voor drie spoelbeurten.
2. Druk op de toets Deuropening om de instelling op te slaan.

Instellingen

Inweken

Als het wasgoed vuil is (als er bijvoorbeeld bloedvlekken in zitten), raden wij aan om het wasgoed in te weken. Het wasgoed wordt twee uur in koud water geweekt voordat het wasprogramma start. Deze functie kan niet in combinatie met de programma's Tijdprogramma, Wolwas en Handwas worden gebruikt.

1. Draai de programmakiezer totdat Inweken in het midden van het display verschijnt.
2. Druk nogmaals op de programmakiezer om toegang te krijgen tot het optiemenu rechts op het display.
3. Draai de programmakiezer om Uit of Aan te kiezen.
4. Druk op de programmakiezer om de gekozen instelling op te slaan.
5. Als u geen andere instellingen wilt kiezen, draait u de programmakiezer linksom naar het gewenste programma.

Antikreukprogramma

Bij deze optie zal de trommel gedurende twee uur drie seconden per minuut ronddraaien als het wasprogramma is beëindigd. Deze functie voorkomt dat de kleren in dezelfde positie blijven liggen en gaan kreuken. Dit is een handige functie als u het wasgoed niet direct uit de machine kunt halen.

1. Draai de programmakiezer totdat Antikreuk rechts op het display verschijnt.
2. Druk nogmaals op de programmakiezer om toegang te krijgen tot het optiemenu rechts op het display.
3. Draai de programmakiezer om Uit of Aan te kiezen.
4. Druk op de programmakiezer om de gekozen instelling op te slaan.
5. Als u geen andere instellingen wilt kiezen, draait u de programmakiezer linksom naar het gewenste programma.

Klok

Stel klok in op 12-uur of 24-uur weergave of weergave van de resterende programmatijd.

1. Druk de programmakiezer in totdat Klok in het midden van het display verschijnt.
2. Druk nogmaals op de programmakiezer om toegang te krijgen tot het optiemenu rechts op het display.
3. Draai de programmakiezer. U kunt nu de 12-uur of 24-uur weergave kiezen of de weergave van de resterende programmatijd.
4. Druk op de programmakiezer om de gekozen instelling op te slaan.
5. Als u de 12-uur of 24-uur weergave heeft gekozen, krijgt u automatisch toegang tot het klokmenu.

De klok instellen

1. Draai de programmakiezer totdat het juiste uurecijfer verschijnt.
2. Druk op de programmakiezer om de gekozen instelling op te slaan.
3. Draai de programmakiezer totdat het juiste minutencijfer verschijnt.
4. Druk op de programmakiezer om de gekozen instelling op te slaan.
5. Als u geen andere instellingen wilt kiezen, draait u de programmakiezer linksom naar het gewenste programma.

Geluidssignaal

U kunt de machine een signaal laten geven bij het einde van een programma of bij een storing.

1. Draai de programmakiezer totdat Geluidssignaal in het midden van het display verschijnt.
2. Druk nogmaals op de programmakiezer om toegang te krijgen tot het optiemenu rechts op het display.
3. Draai aan de programmakiezer om het Geluidssignaal aan te passen: Uit, Zacht, Normaal of Hard.
4. Druk op de programmakiezer om de gekozen instelling op te slaan.
5. Als u geen andere instellingen wilt kiezen, draait u de programmakiezer linksom naar het gewenste programma.

Instellingen

Centrifuge-opties

Als u problemen ondervindt door resonantiefrequenties op de plek waar uw machine staat, dan kunt u eventueel de centrifugeerinstelling wijzigen. Kies uit vier vooraf ingestelde opties.

Selecteer de taal

1. Draai de programmakiezer totdat Taal in het midden van het display verschijnt.
2. Druk nogmaals op de programmakiezer om toegang te krijgen tot het optiemenu rechts op het display.
3. Draai de programmakiezer om te kiezen uit: US English, English, Svenska, Dansk, Norsk, Suomi, Français, Deutsch, Italiano, Espanol, Русский, Nederlands.
4. Druk op de programmakiezer om de gekozen instelling op te slaan.
5. Als u geen andere instellingen wilt kiezen, draait u de programmakiezer linksom naar het gewenste programma.

Terug

Om terug te keren naar het programmamenu, drukt u op de programmakiezer.

Onderhoud en reiniging

Filter en afvoerpomp schoonmaken

De wasmachine heeft een filter waarin kleinere voorwerpen, zoals munten en haarspelden, worden opgevangen. Ga als volgt te werk om het filter en de afvoerpomp schoon te maken:

1. Controleer of er geen water meer in de machine zit en of de stroomtoevoer is uitgeschakeld.

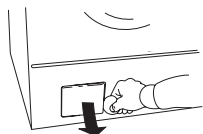

2. Open het klepje.

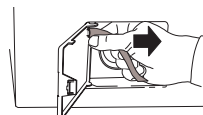

3. Haak de afvoerslang los van de connector in het klepje en laat het water bijv. in een (opvang) bak weglopen.

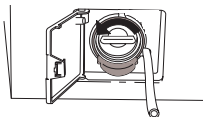

4. Draai de dop linksom om de pomp te openen. Verwijder de dop.

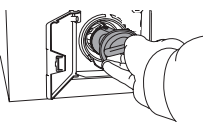

5. Verwijder eventuele items uit het pomphuis en de dop. Controleer of de pompbladen (rechtsachter) ronddraaien.

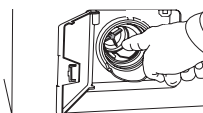

6. Schroef het deksel weer op de pomp, zet de afvoerslang vast aan de pen op de klep en sluit de klep.

Het wasmiddelbakje reinigen

Trek het wasmiddelbakje met behulp van de vrijgeefknop zo ver mogelijk open.

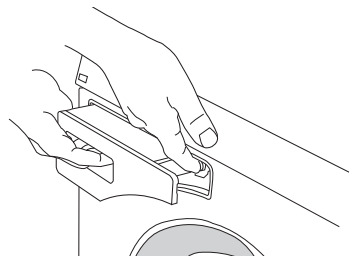

Spoel het bakje om en borstel het goed schoon. De deksel voor het wasverzachterbakje kan worden verwijderd.

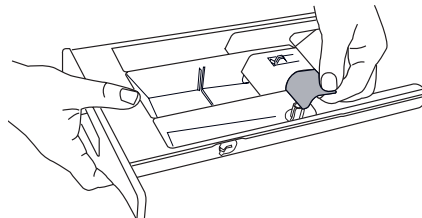

LET OP!

Reinig het wasmiddelbakje niet in een vaatwasmachine!

De buitenkant van de machine reinigen

U kunt de buitenkant van de machine en het programmpaneel reinigen met een mild schoonmaakmiddel. Gebruik geen oplosmiddelen omdat deze de machine kunnen beschadigen.

LET OP!

Spuit de machine niet schoon met een slang!

De binnenkant van de machine reinigen om stank te voorkomen

Met moderne wasmiddelen kan kleding vaak bij een lage temperatuur worden gewassen. Dit betekent dat zich een lichte aanslag kan ontstaan in de machine. Deze aanslag kan een onaangename geur veroorzaken. Om

Onderhoud en reiniging

dit te voorkomen, verdient het aanbeveling een keer per maand een wasprogramma van 90 °C te draaien. Gebruik hierbij een geringe hoeveelheid wasmiddel. Het is niet noodzakelijk wasgoed in de machine te doen.

Wasgoedmeeners verwijderen

Als het vermoeden bestaat dat er een voorwerp, zoals een spijker of een paperclip, door de wastrommel is gevallen, moet u de ruimte onder de agitator controleren. Dergelijke voorwerpen kunnen gaan roesten en vlekken op kleding veroorzaken. Spijkers en andere scherpe voorwerpen kunnen gaten in het wasgoed maken.

Ga als volgt te werk:

1. Steek een schroevendraaier o.i.d. in de opening op de agitator (zie afbeelding) en draai deze voorzichtig linksom.

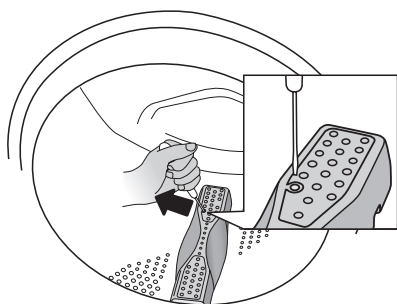

2. Pak de agitator met uw hand vast en trek deze naar u toe.

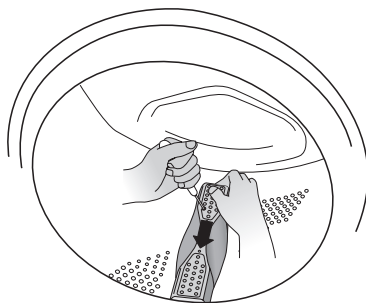

3. Til de wasgoedmeener omhoog.
4. Verwijder eventuele voorwerpen.

5. Plaats de agitator in het montagegat met de F-markering naar u toe. Zorg ervoor dat alle bevestigingspunten van de agitator in de resp. openingen in de trommel grijpen. Druk tot de bevestigingspunten vastgrijpen.

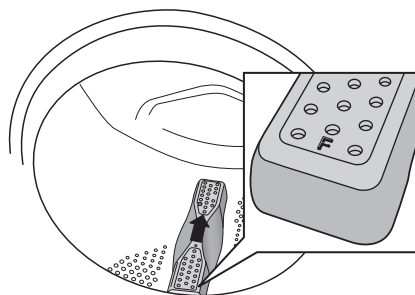

Als u hard water hebt

Als u in een gebied met hard water (hoog kalkgehalte) woont, kan zich een grijswitte aanslag op de wastrommel vormen. Om deze aanslag te verwijderen, moet u citroenzuur, ca. 20 gram, in de wastrommel gieten en een programma van 90 °C laten draaien. Indien nodig herhalen.

Problemen verhelpen

De deur van de wasmachine gaat niet open.

1. Controleer of de hoofdschakelaar is ingeschakeld.
2. Is er stroom? Controleer de zekeringen in uw huis (stroomonderbrekers). De deur van de wasmachine kan niet met de Deuropening-toets (met het sleutelsymbool) worden geopend als er geen stroom is.

Als verder niets meer helpt, kunt u de deur als volgt openen:

WAARSCHUWING!



De deur mag alleen met de hand worden geopend als de stroom is onderbroken en al het water uit de machine is gepompt.

- A Draai het programma Pompen om het water uit de machine te pompen. Als dit niet werkt, moet de machine handmatig worden geleegd. Zie "Filter en afvoerpomp schoonmaken" in het hoofdstuk "Onderhoud en reiniging".
- B Zorg ervoor dat de hoofdschakelaar is uitgeschakeld en dat de stekker uit het stopcontact is.
- C Neem de sleutel voor het openen van de nooddeur (C) (zie figuur en het hoofdstuk Doseerdoos) en steek deze in de sleuf aan de rechterkant van deursluis van de wasmachine. Het gereedschap is aan de achterzijde van de bak voor het wasmiddel bevestigd. Verwijder de bak voor het wasmiddel van de machine en pak het gereedschap voor het openen van de deur.

- D Druk de opener omhoog om de wasmachinedeur te openen.

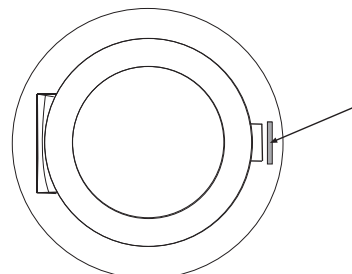

Bewaar na gebruik de sleutel voor het openen van de nooddeur (C) in de daarvoor bestemde ruimte (B) (zie figuur in het hoofdstuk Doseerdoos).

Bel de serviceafdeling als de wasmachinedeur na een wasprogramma niet meer wil openen.

De machine wil niet starten

1. Is de deur van de wasmachine goed gesloten? Druk deze stevig dicht.
2. Is er stroom? Controleer de zekeringen en aardlekschakelaars (stroomonderbrekers) in het gebouw.
3. Controleer of Uitgestelde start niet is gekozen. Druk om Uitgestelde start te annuleren drie seconden op de toets Start/Stop.

Nat wasgoed in de machine

Een kleine lading kan onder bepaalde omstandigheden tot onbalans leiden (zie "Onbalans"). Herschik de lading en start het centrifugeerprogramma of doe meer wasgoed in de machine en herstart het wasprogramma.

Problemen verhelpen

Foutmeldingen

Als tijdens het programma een fout optreedt, wordt een melding in het display getoond. Verlaat het bericht na maatregelen te hebben genomen door de machine uit en weer in te schakelen.

De volgende foutmeldingen kunnen op het display verschijnen:

Deur sluiten

Sluit de wasmachinedeur waarna het programma zal starten.

Te veel water

1. Draai de waterkraan dicht.
2. Zie "Waterafvoer fout".

Waterafvoer fout

Controleer het volgende:

- er geen voorwerpen vastzitten in de afvoerslang.
- of de afvoerpomp niet is verstopt door voorwerpen. Reinig de pomp. Zie het hoofdstuk "Onderhoud en reiniging".
- de afvoerslang niet is geknikt.

Schakel na maatregelen te hebben genomen het programma Pompen in of druk op de toets Deuropening (sleutelsymbool) om de machine te legen. Als het probleem dan nog niet is opgelost, dient u contact op te nemen met de serviceafdeling.

Watertoevoer fout

Controleer het volgende:

- de kraan op de waterleiding is geopend.
- het filter in de watertoevoer van de wasmachine niet is verstopt.

Maatregel:

1. Draai de waterkraan dicht.
2. Draai de slang los.
3. Reinig het filter van het inlaatventiel in op de wasmachine.
4. Draai de slang weer vast.
5. Zet de kraan open.
6. Start het programma om te controleren of het probleem is verholpen.
7. Als het probleem dan nog niet is opgelost, dient u contact op te nemen met de serviceafdeling.

Deurslot fout

Neem contact op met de serviceafdeling!

Motorstoring

Neem contact op met de serviceafdeling!

Onbalans



Als er te veel onbalans is, stopt de machine het centrifugeren. De wasmachine start het centrifugeren opnieuw en hopelijk is het wasgoed nu beter in de trommel verdeeld. Deze procedure kan maximaal 10 keer worden herhaald. Als de machine nog steeds geen goede balans kan vinden, springt het programma naar de volgende stap. De foutmelding vereist geen actie.

Technische informatie

Informatie op energielabel

Informatieblad, conform Gedelegeerde Verordening (EU) nr. 1061/2010 van de Commissie.



ASKO

Modelbenaming:	W6984S
Maximale wascapaciteit:	8 kg
Energie-efficiëntieklasse:	A+++
Jaarlijks energieverbruik (AE_C):	192 kWh per jaar ¹⁾
Energieverbruik	
Standaard katoen 60 °C met volledige lading ($E_{t,60}$):	1,10 kWh
Standaard katoen 60 °C met halve lading ($E_{t,60\frac{1}{2}}$):	0,83 kWh
Standaard katoen 40 °C met halve lading ($E_{t,40\frac{1}{2}}$):	0,48 kWh
Stroomverbruik	
Uit-modus (P_0):	0,40 W
Stand by-modus (P_1):	1,00 W
Jaarlijks waterverbruik (AW_C):	10340 liter per jaar ²⁾
Centrifuge-efficiëntieklasse:	A ³⁾
Maximaal centrifugetoerental:	1800 tpm
Resterend vochtgehalte	43 %
Wasprogramma:	Standaard katoen ⁴⁾  
Programmatijd	
Standaard katoen 60 °C met volledige lading ($T_{t,60}$):	180 minuten
Standaard katoen 60 °C met halve lading ($T_{t,60\frac{1}{2}}$):	140 minuten
Standaard katoen 40 °C met halve lading ($T_{t,40\frac{1}{2}}$):	130 minuten
Geluidsniveau:	
WASFASE:	41 dB(A) re 1 pW
Centrifugefase:	70 dB(A) re 1 pW

1) Op basis van 220 standaard wascycli voor Standaard katoen  en  volledige en halve lading en een verbruik dat gelijk is aan de lage stroommodi. Het daadwerkelijke energieverbruik hangt af van hoe de machine wordt gebruikt.

2) Op basis van 220 standaard wascycli voor Standaard katoen  en  volledige en halve ladingen. Het daadwerkelijke waterverbruik hangt af van hoe de machine wordt gebruikt.

3) Centrifuge-efficiëntieklasse: Op een schaal van G (minst efficiënt) tot A (meest efficiënt).

4) Standaard katoen  en  zijn de standaard wasprogramma's die worden gebruikt voor informatie op het energielabel. Deze programma's zijn bedoeld voor het wassen van normaal vuile katoenen kledingstukken en zijn de meest effectieve programma's wat energie- en waterverbruik betreft. De daadwerkelijke watertemperatuur kan afwijken van de aangegeven temperatuur voor de cyclus.

Technische informatie

Informatie voor testinstituut



Programma	Max. lading	Temp. °C
Automatisch prog. ¹⁾	1/2	
Standaard katoen ²⁾	1/1	 
Sportkleding (Easy care) ³⁾	1/2	40

1) Kort programma voor testinstituten, trommel max. halfvol.

2) Testprogramma voor koudwateraansluiting conform EN 60456. Voor grote hoeveelheden wasmiddel raden wij aan om het inzetstuk te verwijderen en wasmiddel direct in het wasmiddelbakje te doseren.

3) 40 °C programma voor testinstituten. De optie 40 °C moet worden gekozen.

Energielabel

Europese teststandaard:	EN 60456
Wasprogramma:	Standaard katoen   , 8 kg katoen.
Aansluiting:	Koud water 15 °C
Testmethode voor geluidsmeting:	IEC-60704-2-4

Technische gegevens

Hoogte:	850 mm
Breedte:	595 mm
Diepte:	585 mm
Gewicht:	76 kg
Trommelinhoud:	60 l
Nominaal vermogen:	Zie typeplaatje.
Verwarmingsvermogen:	Zie typeplaatje.
Waterdruk:	0,1-1 MPa 1-10 kp/cm ² 10-100 N/cm ²
Materiaal van wastrommel en kuip:	Roestvrij staal
Materiaal van behuizing:	Gemoffeld en thermisch verzinkt plaatstaal of roestvrij staal.
Watertoevoerslang:	1,5 m PEX-leiding
Afvoerslang:	1,7 m polypropyleen leiding

Transportbeveiliging

Verwijder de drie transportbouten en de plastic pluggen voor het vergrendelen van de machine tijdens transport voordat u de machine gebruikt.

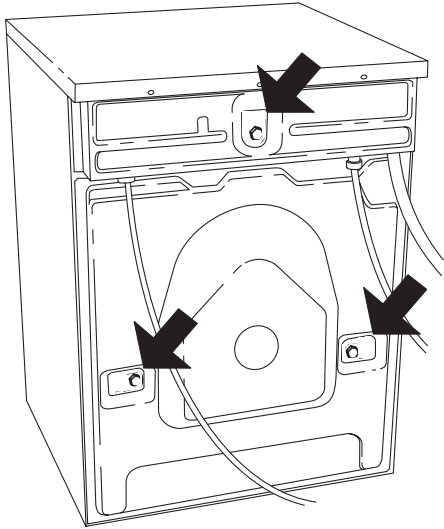

1. Draai de bouten los en verwijder deze zoals hieronder afgebeeld.

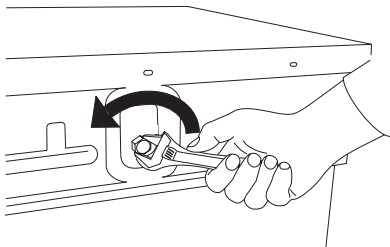

2. Om de plastic pluggen waarmee de bouten vastzitten te verwijderen, moet u ze samendrukken en eruit trekken.

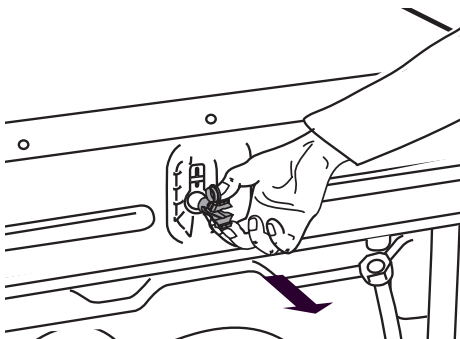

3. Verwijder de plastic afdekkingen van de pluggen. Druk de plastic afdekkingen in de drie gaten van de pluggen. Bewaar de plastic pluggen voor als de machine in de toekomst verplaatst moet worden.

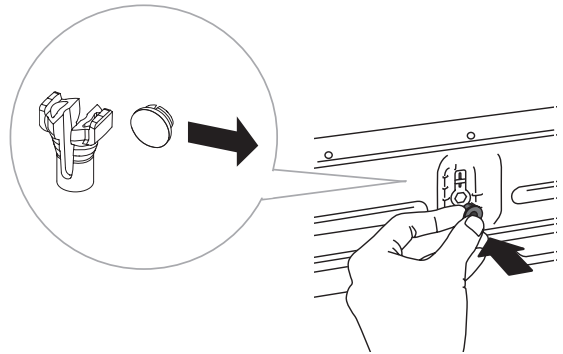

LET OP!

Als de machine vervoerd moet worden, moeten de bouten en plastic pluggen voor het vergrendelen van de machine tijdens transport worden gemonteerd om schade aan de machine door schudden te voorkomen. Als de transportbouten of plastic pluggen zijn zoekgeraakt, kunt u nieuwe bestellen bij uw dealer.

Artikelnummer	Benaming
80 882 77	Schroef
80 901 05	Plastic plug, transportver- grendeling

Bestel drie exemplaren van elk artikel!

Installatie

De wasmachine plaatsen

De wasmachine kan als inbouweenheid of vrijstaand worden geplaatst. Zet de machine op een stevig oppervlak met een eenvoudige toegang tot het stopcontact.

A. Inbouw

De wasmachine kan worden geplaatst onder een werkblad met een hoogte van 850-900 mm. Zorg ervoor dat er aan alle kanten van de machine een ruimte van 5 mm is, ook tussen de achterrand van het bovenblad en de muur daarachter.

B. Vrijstaand

De wasmachine kan naast of onder een droogtrommel worden geplaatst.

De stelootjes afstellen

Beperk het geluid dat de machine produceert tot een minimum door de voetjes af te stellen, zodat de machine stabiel en in evenwicht op de grond staat. Draai de borgmoeren vast.

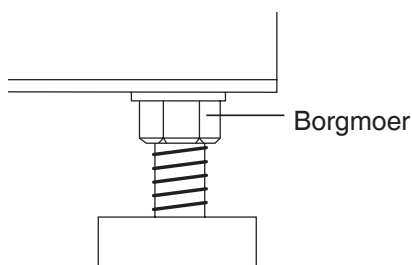

Aansluiting op watertoevoer

De wasmachine moet door een voldoende gekwalificeerd persoon worden aangesloten op de watertoevoer. Gebruik de meegeleverde toevoerslang voor de aansluiting op de watertoevoer. De waterdruk moet 0,1-1 MPa (ca. 1-10 kp/cm² 10-100 N/cm²) bedragen. Er moet een afsluitkraan op de waterbuis zitten. Als er nieuwe waterleidingen zijn gemonteerd, is het verstandig deze eerst door te spoelen om eventueel vuil te verwijderen. Anders bestaat de kans dat het filter in de watertoevoer van de machine verstopt raakt, en dat de watertoevoer wordt geblokkeerd.

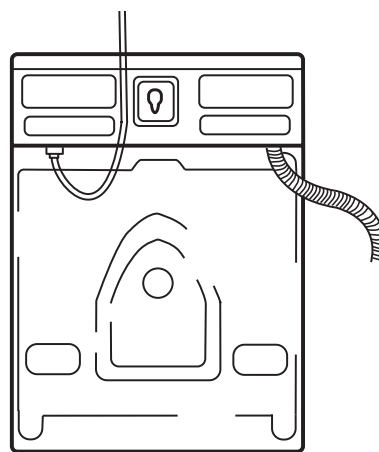

Gebruik uitsluitend de meegeleverde toevoerslang.
Hergebruik geen oude slangen of andere, losse toevoerslangen.

Vgradnja

Afvoeraansluiting

De machine wordt geleverd met een aangesloten afvoerslang die op een afvoer moet worden aangesloten. Zie de voorbeelden hieronder. De slang moet zich 600-900 mm boven de vloer bevinden. De laagste positie (600 mm) verdient altijd de voorkeur. Zorg ervoor dat de afvoerslang niet geknikt is.

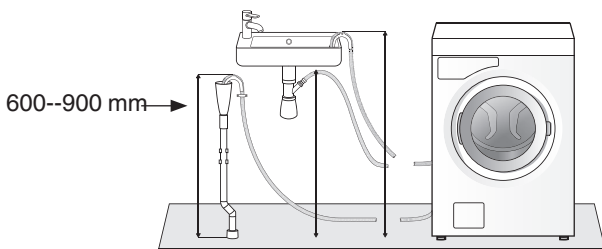

De machine kan ook op de afvoer worden aangesloten met een tapkraanaansluiting. In dit geval moet de slang zich ook 600-900 mm boven de vloer bevinden. De binnendiameter van het gat moet minstens 18 mm zijn.

- De nippel afsluiten
- Verwijder de oneffenheden van het gat.

Zie de afbeelding.

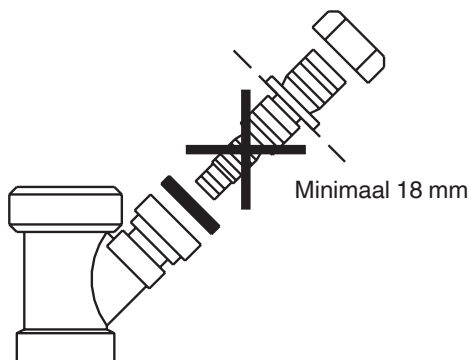

Elektrische installatie

Sluit de machine aan door de stekker in een geaarde wandcontactdoos te steken. De wandcontactdoos moet eenvoudig toegankelijk buiten het installatiegebied worden geplaatst.

Aansluiting bij levering

De machine wordt geleverd als 1-fase, 220-230 V, 50-60 Hz, met een warmteafgifte van 2000 W en heeft een 10 A stekker. Overige reststroomapparaten moeten van type A zijn.

LET OP!

Reparaties en onderhoud op het gebied van veiligheid of prestaties moeten door een gekwalificeerd persoon worden uitgevoerd.

Onderhoud

Voordat u contact opneemt met de serviceafdeling

Alvorens contact op te nemen met de serviceafdeling, dient u te controleren wat het modelnummer, de typeaanduiding en het serienummer is.

U vindt de modelbenaming op het paneel. De typeaanduiding en het serienummer zijn te vinden op het typeplaatje aan de binnenkant van de wasmachinedeur.

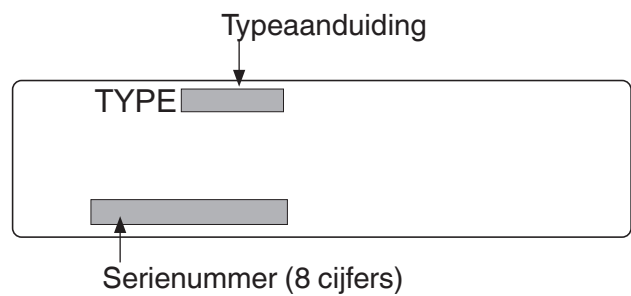
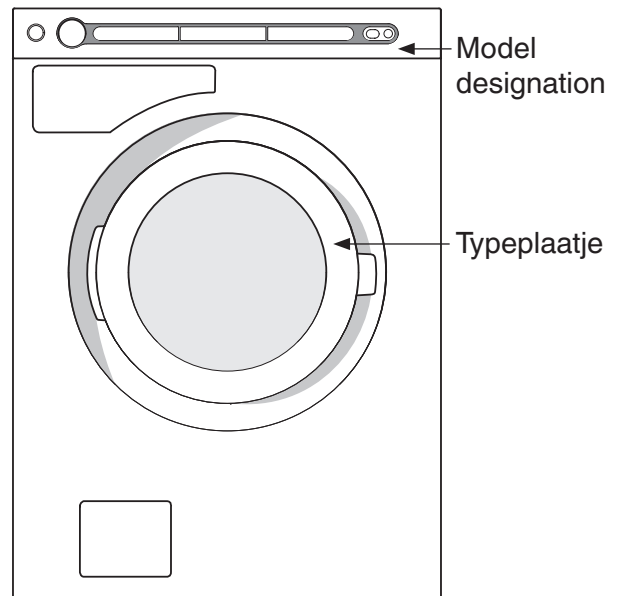

Notities

Notities

Notities

BEKNOPTE HANDLEIDING

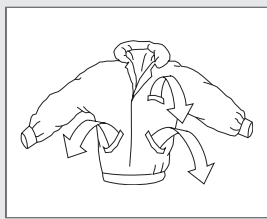

1.

SORTEER HET WASGOED, OPEN DE DEUR EN LAAD HET WASGOED IN DE WASMACHINE

Doe ritssluitingen dicht.

Kijk op de wasetiketten van het wasgoed.

Sorteer het wasgoed op hoe vuil het is, op kleur en op materiaal.

N.B.! Doe beugel-bh's in een wasnet.

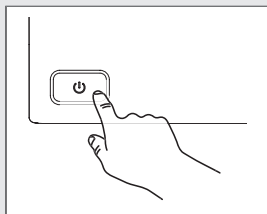

2.

ZET DE HOOFDSCHAKELAAR AAN.

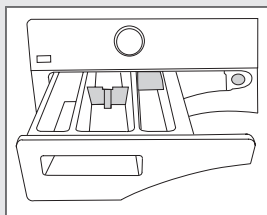

3.

VOEG WASMIDDEL EN WASVERZACHTER TOE. LET HIERBIJREQUIRED OP DE WASVOORSCHRIFTEN.

Op de verpakking van het wasmiddel staat de aanbevolen hoeveelheid wasmiddel.

Als u slechts een kleine hoeveelheid hoeft te wassen, kunt u minder wasmiddel gebruiken.

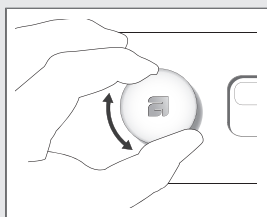

4.

KIES EEN PROGRAMMA

U kiest een programma door de programmakiezer te draaien. Het geselecteerde programma wordt weergegeven op het display.

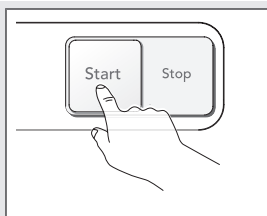

5.

SLUIT DE WASMACHINEDEUR EN DRUK OP DE TOETS START

De resterende tijd wordt weergegeven in uren en minuten.

Wij behouden ons het recht voor wijzigingen aan te brengen.

ASKO

Gorenje, Partizanska 12, 3320 Velenje, Slovenija

www.asko.com

