

GEBRUIKSAANWIJZING

Wasmachine
WM75.B
NL

W2084.W/1/2/3
W2084.C.W/1/2/3
W2086.C.W/1/2/3
W2096.P.W/2/3

Geachte koper,

wij danken u hartelijk voor de aankoop van dit kwaliteitsproduct van ASKO.

Wij hopen dat het aan uw verwachtingen zal voldoen. Scandinavische vormgeving combineert zuivere lijnen met alledaagse functionaliteit en hoge kwaliteit. Dit zijn de belangrijkste kenmerken van al onze producten en de reden waarom ze wereldwijd zeer worden gewaardeerd.

Wij raden u aan voordat u de machine in gebruik neemt eerst de gebruiksaanwijzing goed door te lezen. De handleiding bevat ook informatie over hoe u kunt helpen bij de bescherming van het milieu.

INHOUDSOPGAVE

Veiligheidsinstructies	3	Reiniging en onderhoud	35
Beschrijving van de wasmachine	6	Fouten ... wat te doen...?	39
Doseerbak	6	Service	45
Voor het eerste gebruik van de machine	7	Technische informatie	46
Plaatsing en aansluiting	9	Programma tabel	53
Adviezen voor het wassen	16	Tabel: wasmodus/temperatuur	63
Wassen in stappen (1 – 8)	19	Optie tabel	64
Systeem instellingen	31	Afvalverwerking	65
Speciale functies	34	Snelle handleiding	67

In de gebruiksaanwijzing komt u symbolen tegen die het volgende betekenen:

	Informatie, tips, adviezen of aanbevelingen		Waarschuwing gevaar heet oppervlak
	Gevarenaanduiding		Waarschuwing brandgevaar
	Waarschuwing elektrische schok		

Originele instructies

Zie Beknopte handleiding op de laatste pagina.



ALGEMEEN



Lees de gebruiksaanwijzing aandachtig door en bewaar deze op een veilige plaats.

- **Gelieve de wasmachine niet te gebruiken, als u de gebruiksaanwijzing niet heeft gelezen of begrepen.**
- Het niet in acht nemen van de gebruiksaanwijzingen of een verkeerd gebruik van de wasmachine kan leiden tot beschadiging van het wasgoed, de machine of tot letsel van de gebruiker. Bewaar de gebruiksaanwijzing in de buurt van de wasmachine.
- De gebruiksaanwijzing kunt u ook bekijken op onze site www.asko.com
- **De wasmachine is uitsluitend bestemd voor huishoudelijk gebruik.**
- Aansluiting op de waterleiding en het lichtnet moet worden uitgevoerd door een opgeleide vakman.
- Reparaties en onderhoud met betrekking tot de veiligheid of werking moeten worden uitgevoerd door opgeleide vakmensen.
- Een beschadigde aansluitkabel mag slechts door de fabrikant, een service installateur of een erkend vakman worden vervangen om gevaar te vermijden.
- Bij eerste plaatsing moet de wasmachine eerst twee uur op zijn plaats staan voordat hij op het elektriciteitsnet wordt aangesloten.
- Sluit de wasmachine niet aan op het lichtnet met een verlengsnoer.
- Sluit de wasmachine niet aan op een wandcontactdoos, bestemd voor scheerapparaat of haardroger.
- Gebruik voor aansluiting van de wasmachine op de waterleiding de bijgeleverde toevoerslang en pakking. De waterdruk moet 0,1–1 MPa bedragen (ca. 1–10 kp/cm², 1-10 bar, 10–100 N/cm²).
- Gebruik voor aansluiting van het apparaat op de waterleiding de nieuwe toevoerslang, een oude toevoerslang mag niet opnieuw worden gebruikt.
- **Sluit na beëindiging van ieder wasprogramma de waterkraan en trek de stekker van de wasmachine uit het stopcontact.**
- Gebruik de machine uitsluitend om te wassen, zoals omschreven in de gebruiksaanwijzing. Niet bestemd voor droog wassen.
- In geval van onjuiste aansluiting, gebruik of onderhoud van het apparaat door een ongemachtigd persoon, draagt de gebruiker zelf de kosten van mogelijke ontstane schade.
- Gebruik uitsluitend wasmiddel bestemd voor de wasmachine!
- Gebruik alleen een wasmiddel voor machine was en zorg voor uw wasgoed. We nemen geen verantwoordelijkheid voor beschadiging of verkleuring

van pakkingen of plastic delen die het gevolg zijn van onjuist gebruik van bleekmiddel of het verven van wasgoed.

- Bleekmiddel dat chloor bevat kunt u vervangen door bleekmiddelen met zuurstof. In het tegenovergestelde geval moet u neutralisatie uitvoeren met gebruik van het programma Katoen op de hoogste temperatuur. Gebruik voor de beste resultaten waterstof peroxide of wasmiddelen die zuurstof bevatten.
- Gebruik geen middelen om te verven of om verf of kleur te verwijderen, aangezien deze zwavelverbindingen bevatten, die corrosie vorming veroorzaken.
- Overvloedig gebruik van producten die chloorverbindingen bevatten verhogen het risico van voortijdige slijtage van onderdelen van het apparaat. Dit is afhankelijk van de concentratie van het chloor, de periode van blootstelling en de temperatuur.
- ⚠ Gebruik geen reinigingsmiddelen die oplosmiddelen bevatten vanwege het gevaar van ontwikkeling van giftige gassen, beschadigingen aan de machine en gevaar van ontsteking en explosie.
- Verwijder voor het in gebruik nemen van de machine de transportbeveiliging. Zie het hoofdstuk "VOOR HET EERSTE GEBRUIK/Transportbeveiliging".
- De machine is niet bedoeld voor gebruik door personen (ook kinderen) met verminderde verstandelijke en fysieke vermogens of met gebrek aan ervaring en kennis. Deze personen moeten aanwijzingen krijgen voor het gebruik van de machine van personen die verantwoordelijk zijn voor hun veiligheid.
- Het gereedschap voor het openen van de deur in geval van nood bevindt zich aan de achterzijde van de doseerbak.
- De maximale wascapaciteit in kg is aangegeven op het typeplaatje (of in de PROGRAMMATABEL).

VEILIGHEID VAN KINDEREN

- Laat geen kleine kinderen met de wasmachine spelen.
- Controleer voor het sluiten van de deur van de wasmachine en u de machine aanzet, dat zich in de trommel niets anders bevindt dan wasgoed (er kan bijvoorbeeld een kind in de trommel zijn gekropen en de deur van binnenuit hebben gesloten).
- Bewaar het wasmiddel en wasverzachter buiten bereik van kinderen.
- **Schakel de kinderbeveiliging in.** Zie het hoofdstuk "SYSTEEMINSTELLINGEN (SYSTEM SETTINGS) / Kinderslot (Child lock)".
- **Houd kinderen jonger dan drie jaar uit de buurt van de machine of houd ze voortdurend in het oog.**
- De wasmachine is gemaakt overeenkomstig alle voorgeschreven veiligheidsstandaarden. Deze wasmachine mag worden gebruikt

door kinderen van 8 jaar en ouder, of door personen met verminderde lichamelijke, zintuigelijke en geestelijke capaciteiten of met gebrekkige ervaring of kennis, mits ze het apparaat gebruiken onder adequaat toezicht, als ze de aanwijzingen voor een veilig gebruik van de wasmachine hebben begrepen en op de hoogte zijn gebracht van de gevaren van een onjuist gebruik. Zorg ervoor dat kinderen niet met het apparaat kunnen spelen. Laat kinderen de wasmachine niet reinigen of onderhoudswerkzaamheden uitvoeren aan het apparaat zonder het juiste toezicht.

GEVAAR HEET OPPERVLAKE

- Bij het wassen bij hogere temperaturen wordt het glas van de deur heet. Zorg dat u zich niet brandt. Houd kinderen uit de buurt van het glas.

OVERLOOPBEVEILIGING

- Als het niveau van het water hoger wordt dan normaal, zal de overloopbeveiliging worden ingeschakeld. Het te veel aan water zal worden weggepompt en de toevoerleiding zal worden gesloten. Als het waterpeil binnen 60 seconden niet zakt, zal het programma worden onderbroken (zie het hoofdstuk "FOUTEN").

TRANSPORT/WINTEROPSLAG

Als de machine moet worden vervoerd of worden opgeslagen in een onverwarmde ruimte, waar de temperatuur beneden het vriespunt kan dalen, gaat u als volgt te werk:

- Reinig het filter en afvoerpomp. Zie het hoofdstuk "REINIGING EN ONDERHOUD".
- Sluit de watertoevoer naar de wasmachine af, ontkoppel de toevoerslang en laat het water uit de kraan en de toevoerslang lopen.
- Na het legen van het filter van de toevoerpomp kan er nog wat water in de machine achterblijven. Dit heeft geen invloed op de kwaliteit en zal de machine niet beschadigen.
- Bij verplaatsing of transport van de wasmachine moet de transportbeveiliging weer terug worden geplaatst (zie hoofdstuk VOOR HET EERSTE GEBRUIK VAN DE MACHINE).



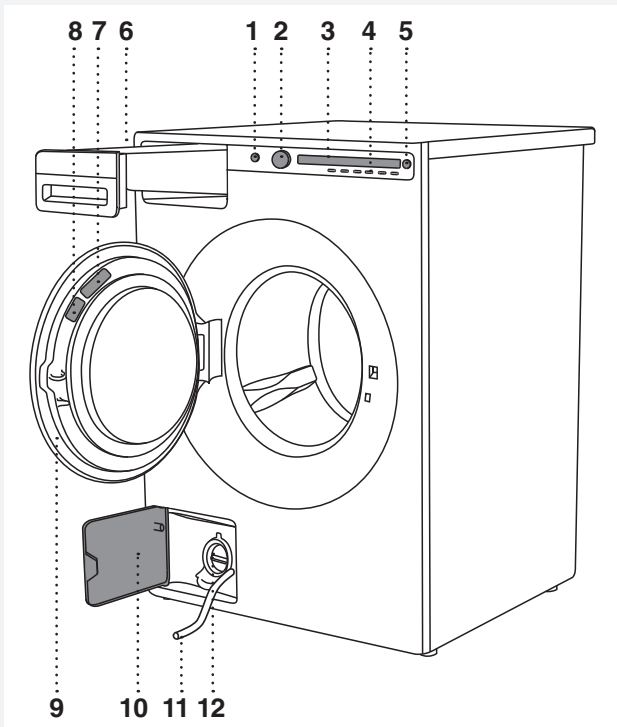

BESCHRIJVING VAN DE WASMACHINE

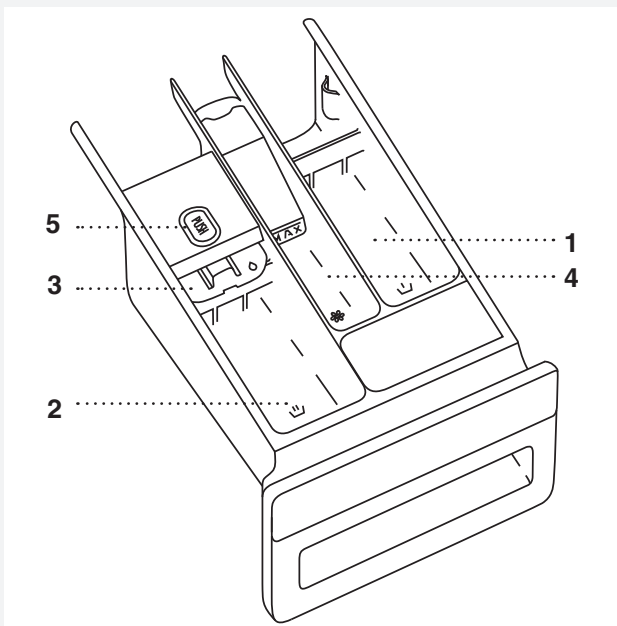

1. Hoofdschakelaar (AAN/UIT)
2. Toets voor de programma keuze
3. Display
4. Toetsen voor de keuze van programma instellingen
5. Toetsen (Start/Pauze)
6. Doseerbak
7. QR en AUID CODE (aan de binnenkant van de deur van de wasmachine)
8. Typeplaatje met gegevens over de wasmachine (aan de binnenkant van de deur van de wasmachine)
9. Deur van de wasmachine
10. Deksel van de afvoerpomp
11. Slang van wateruitlaat
12. Afvoerpomp (bevindt zich achter het filter van de pomp)

DOSEERBAK



-  1. Vak voor de voorwas.
-  2. Vak voor vloeibaar wasmiddel voor de hoofdwas.
Gebruik de opvouwbare barrière (3).
-  2. Vak voor waspoeder voor de hoofdwas.
Gebruik de opvouwbare barrière niet (3).
-  4. Vakje voor wasverzachter
-  5. Greepje voor het uittrekken van de doseerbak

VOOR HET EERSTE GEBRUIK VAN DE MACHINE

VERPAKKING

Verwijder alle verpakkingsmaterialen.

Gelieve de verpakkingsmaterialen te sorteren overeenkomstig de plaatselijke voorschriften (zie het hoofdstuk "AFVALVERWERKING").

TRANSPORTBEVEILIGING

Verwijder voor het gebruik van de machine de drie transportbouten en plastic doppen voor de bescherming van de machine tijdens het transport.

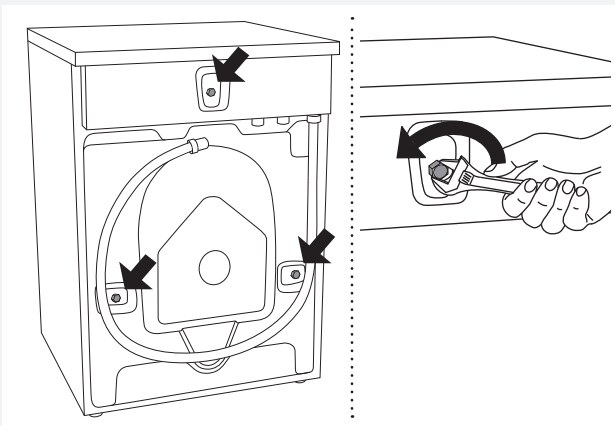

1 Draai de bouten los en verwijder ze, zoals weergegeven in de figuren.

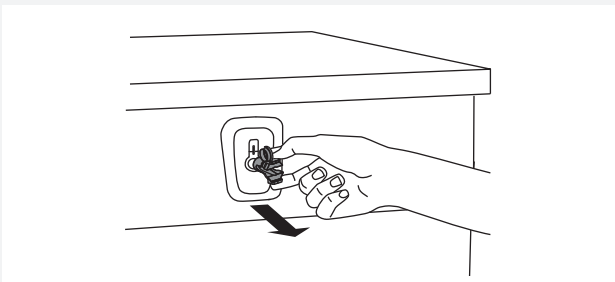

2 Verwijder de plastic doppen op de schroeven door ze samen te knijpen en daarna uit te trekken.

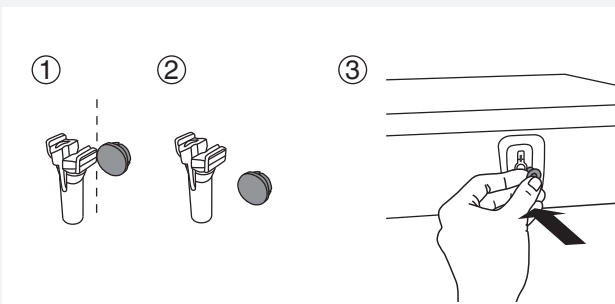

3 Verwijder de dekseltjes van de plastic doppen. Druk de dekseltjes in de drie gaten, waar zich de doppen bevonden. Bewaar de bouten en plastic pluggen als u uw wasmachine in de toekomst nog moet vervoeren.

 Als u de machine wilt vervoeren, moet u de transportschroeven en plastic doppen voor het vergrendelen van de machine terugplaatsen om mogelijke schade door het vervoer door mogelijk stoten en schokken te voorkomen. Als u de transportschroeven en doppen bent kwijtgeraakt kunt u nieuwe bestellen bij uw dealer.

Artikel nummer	Kenmerk
270698	Bout
551188	Plastic dop (transportvergrendeling)

Drie items bestellen!

REINIGING

Open de deur van de uitgeschakelde wasmachine en reinig de trommel van de wasmachine met een vochtige doek en een mild reinigingsmiddel.

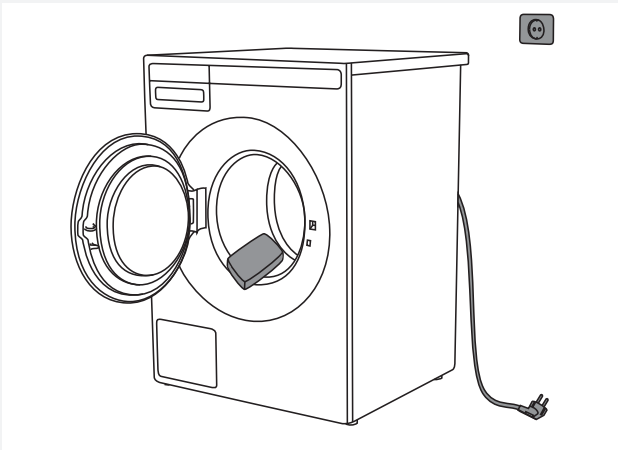

Sluit de wasmachine aan op het elektriciteitsnet en voer het speciale programma voor het reinigen van de trommel uit. Zie hoofdstuk "WASPROCES; STAP VOOR STAP (1-8)" / STAP 5: KIES HET PROGRAMMA.



Het wasprogramma kan niet in gang worden gezet bij open deur.

INSTELLING VOOR HET EERSTE GEBRUIK

Nadat u de wasmachine hebt aangesloten en deze voor de eerste keer hebt aangezet, wordt u gevraagd de volgende instellingen uit te voeren:

Taal

Met toets 2 of met de knop voor de keuze van het programma kunt u door de lijst met talen gaan. Bevestig uw keuze door op de toets OK te drukken.



De hoeveelheid wasmiddel is afhankelijk van de hardheid van het water. Zie voor meer informatie de verpakking van het wasmiddel. Wend u tot het plaatselijke waterleidingbedrijf voor informatie over de hardheid van het water in uw woongebied.



Ledere machine wordt in de fabriek getest op juiste werking.

Daarom kan er wat water zijn achtergebleven in het filter van de afvoerpomp, dit heeft echter geen invloed op de kwaliteit van de machine en kan deze niet beschadigen.

PLAATSING EN AANSLUITING

PLAATSING VAN DE WASMACHINE

De wasmachine kunt u plaatsen als inbouw of als zelfstandige eenheid. Plaats de machine op een harde ondergrond, het stopcontact moet bereikbaar blijven.

⚡ Wacht twee uur met het aansluiten van de wasmachine op het elektriciteitsnet, totdat de machine op kamertemperatuur is gekomen.

⚡ Als het apparaat op een sokkel of een soortgelijke constructie wordt geplaatst, moet deze daaraan worden bevestigd, om te voorkomen dat het apparaat valt. Hiervoor zijn originele ASKO-accessoires beschikbaar, compleet met bevestigingsinstructies.

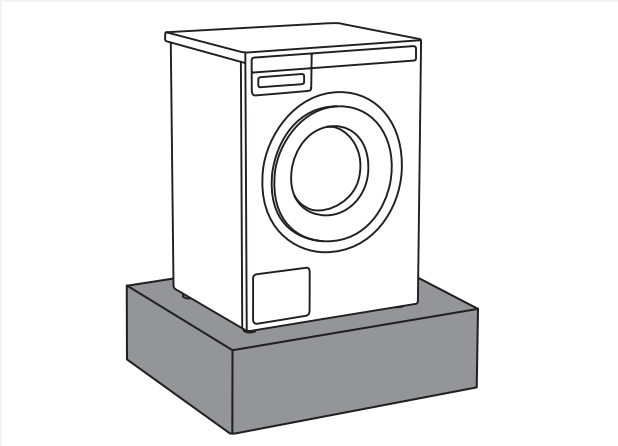

Ingebouwde wasmachine

De wasmachine kan ingebouwd worden onder een werkblad met een hoogte van 900–950 mm. Laat 5 cm ruimte rondom de hele machine, ook tussen de achterkant van het bovenblad en de wand erachter.

Vrijstaande machine

Als u een droger heeft van de geschikte afmetingen (van een andere fabrikant), kunt u de vacuüm pootjes op de wasmachine plaatsen of de droger naast de wasmachine plaatsen.

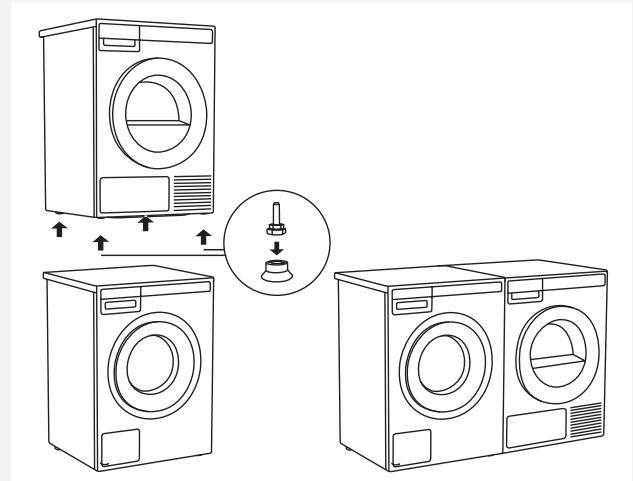

Afstanden tot de wasmachine

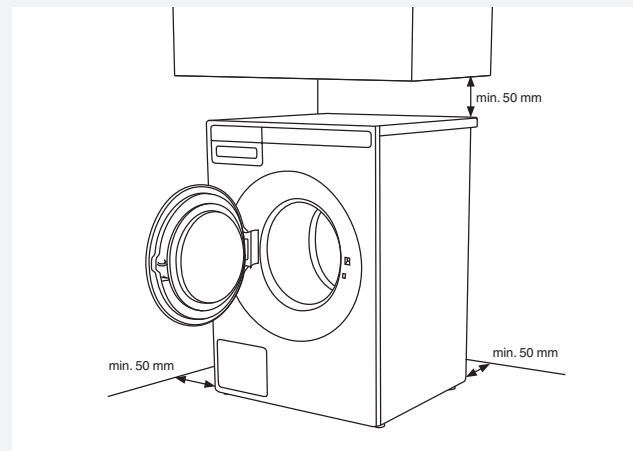

Openen van de deur van de wasmachine (bovenaanzicht).

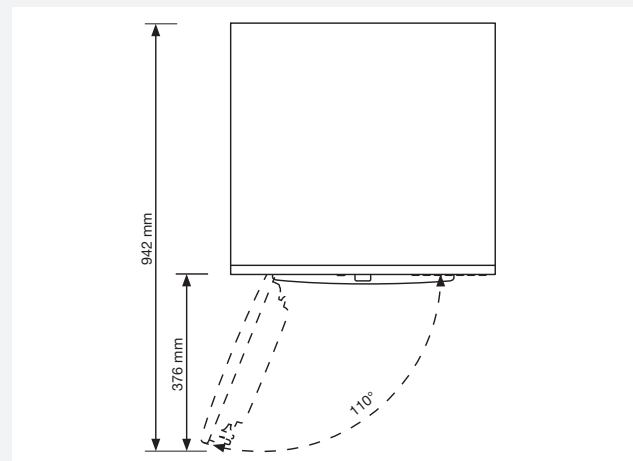

Plaatsing van een droger van ASKO op een ASKO wasmachine

Gebruik voor plaatsing van een ASKO droger op de wasmachine aanvullende (vacuüm) pootjes en beveiliging tegen kantelen (A+), die zich in een kartonnen doos in de trommel van de ASKO droger bevinden. Als de droger en de wasmachine niet dezelfde afmetingen hebben of als er zich een lade tussen bevindt (eng. = hidden helper), kunt u bij uw servicedienst verbindingssplaatjes aanschaffen.

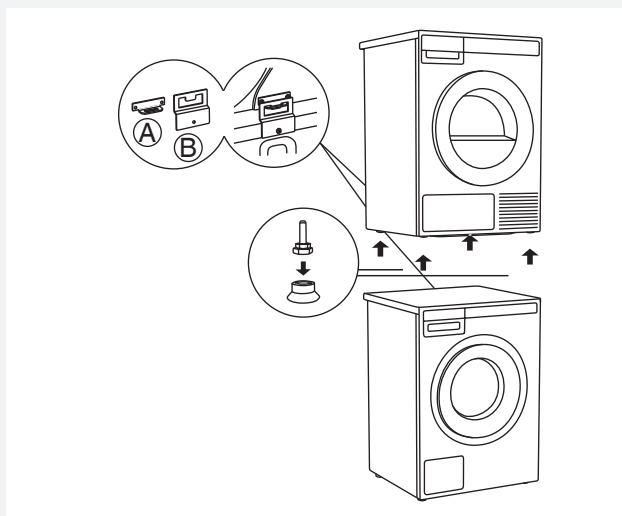

Ventilatievereisten voor het ASKO-concept (bij plaatsing of inbouw van het apparaat in een meubelement of kast)

Bedieningselementen op het frontpaneel van de ASKO-apparaten maken het mogelijk de was- en droogmachines in een meubelement of kast te plaatsen.

Zorg dat er ruimte blijft tussen het apparaat en het element of achterwand, een vrije ruimte van tenminste 25 mm tussen de achterrand van het bovenpaneel van het apparaat en het meubelement of wand.

Als het apparaat is aangebracht in een meubelement of kast met een deur, bevelen wij aan dat de deur een lameldeur is om voor voldoende ventilatie te zorgen.

In het tegenovergestelde geval moet gezorgd worden voor ventilatiesleuven in de deur. De onderstaande afbeelding toont de juiste afmetingen van de ventilatiesleuven en / of openingen:

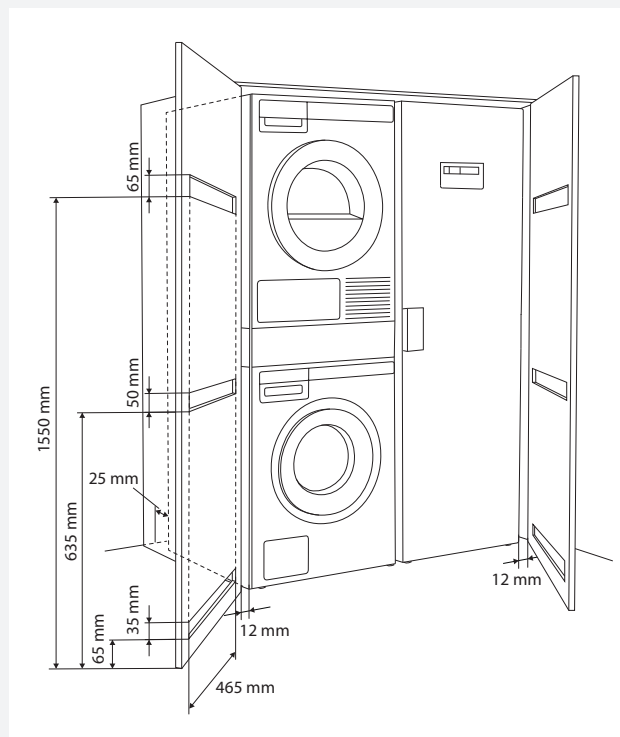

💡 Zorg ervoor dat na de plaatsing de deur van de droger ongehinderd kan worden geopend.

💡 De plaat voor koele luchttoevoer aan de voorkant van de droger mag niet worden bedekt of de luchttoevoer op andere wijze worden belemmerd. In dit geval kan er een fout ontstaan in de werking.

⚠ Het niet naleven van de aanwijzingen kan invloed hebben op de werking van het apparaat en een defect veroorzaken.

INSTELLING VAN DE POOTJES

Plaats de wasmachine zodanig, dat hij stabiel staat.

1. Nivelleer de wasmachine in de lengte en de breedte door aan de verstelbare pootjes te draaien (met sleutel nr. 32).
De pootjes maken een instellen van +/- 1 cm mogelijk.
2. Draai na de instelling van de hoogte van de pootjes met een sleutel 17 de moer tegen het lostrillen (zgn. contraoer) vast in richting van de bodem van de machine ↑.
3. Trek de contraoer aan tot het einde.
Hiermee wordt het geluid, vibraties en het bewegen,... van de wasmachine tot het minimum verminderd.

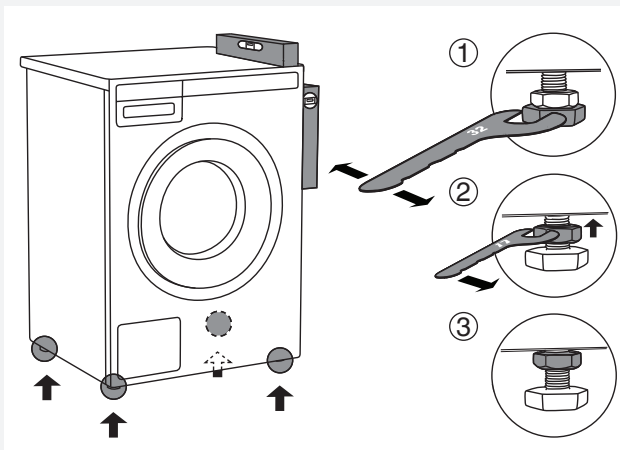

VERPLAATSING VAN DE WASMACHINE EN HERNIEUWD TRANSPORT

In geval u de wasmachine verplaatst of vervoert zonder de originele verpakking, moet u de deur openen en op die manier de wasmachine naar voren trekken, zoals aangegeven in de figuur.

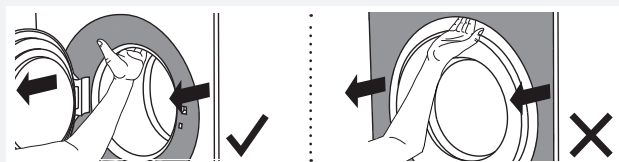

Bij verdere verplaatsing of vervoer moet de transportbeveiliging gebruikt worden (de machine/ trommel moet geblokeerd zijn) (zie hoofdstuk TRANSPORTBEVEILIGING)

AANSLUITING OP DE WATERLEIDING

💡 De aansluiting op de waterleiding moet door een deskundige persoon worden uitgevoerd.

De machine wordt aangesloten met de bijgeleverde toevoerslang. De waterdruk moet 0,1–1 MPa bedragen (ca. 1–10 kp/cm², 1–10 bar, 10–100 N/cm²). Bij een nieuw aangelegde waterleiding verdient het aanbeveling de leiding eerst te spoelen om eventueel vuil weg te spoelen, anders kan het vuil het filter van de watertoevoer van de wasmachine verstoppen en de watertoevoer onderbreken.

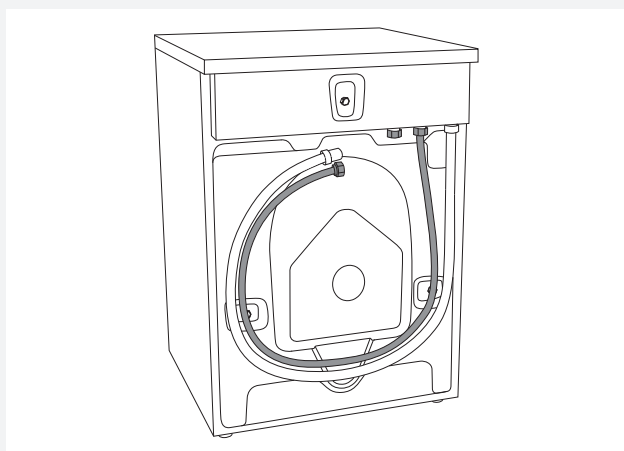

De toevoerslang moet stevig worden aangedraaid om de slang goed te laten dichtten. De afdichting van de slang dient na het aandraaien gecontroleerd te worden.

Gebruik alleen de toevoerslang die bijgeleverd is bij de machine. Gebruik geen andere, gebruikte slangen.

💡 Gebruik in het geval dat de bijgeleverde toevoerslang andere afmetingen heeft dan de aansluiting van de waterleiding (bijv. 3/4" → 1/2") een adapter.

AANBRENGEN VAN DE AFVOERSLANG

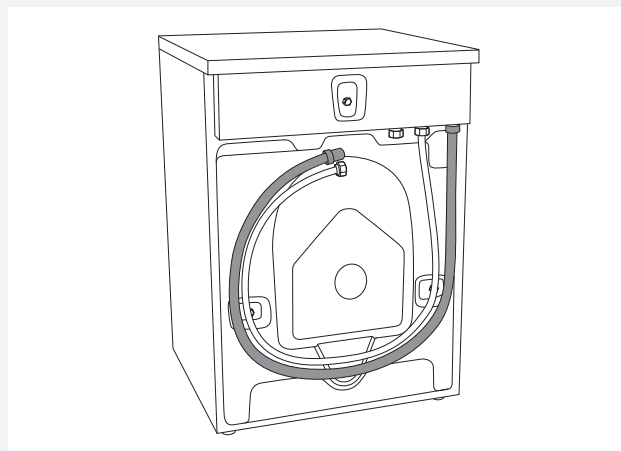

Het apparaat wordt geleverd met een aangebrachte afvoerslang, die aangesloten moet worden op de afvoer. De afvoerslang kan ook worden geplaatst op de wandafvoer die zodanig moet zijn ingebouwd dat het mogelijk is deze te reinigen. De afvoer moet zich 600–900 mm boven de vloer bevinden. De onderste positie (600 mm) verdient altijd de voorkeur.

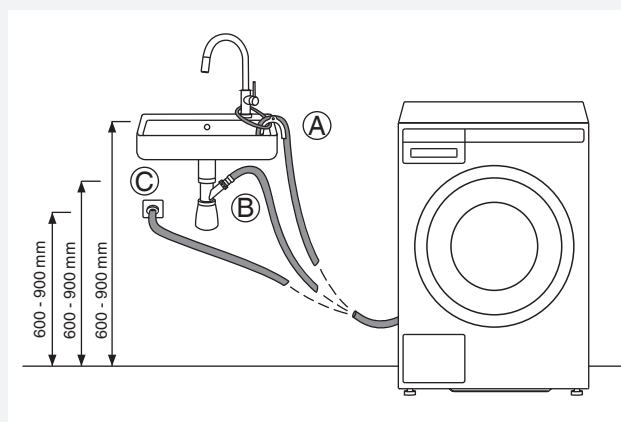

Zorg ervoor dat er geen knik in de afvoerslang komt. De afvoerslang kan ook direct op de afvoer van de gootsteen worden aangesloten via de zwanenhals. Ook deze moet zich 600–900 mm boven de vloer bevinden. De binnen doorsnede van de slang moet minstens 18 mm zijn. Zie figuur.

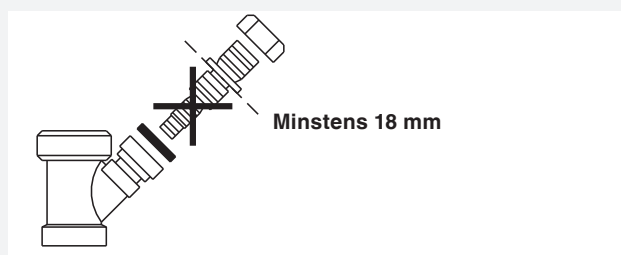

AANSLUITING OP HET ELEKTRICITEITSNET

 Na plaatsing van de wasmachine moet deze eerst 2 uur staan, voordat u hem aansluit op het elektriciteitsnet.

Sluit de machine aan op een geaard stopcontact. Na de plaatsing moet de wandcontactdoos vrij bereikbaar zijn en moet deze randaarde hebben (overeenkomstig de voorschriften).

Aansluiting bij aanschaf

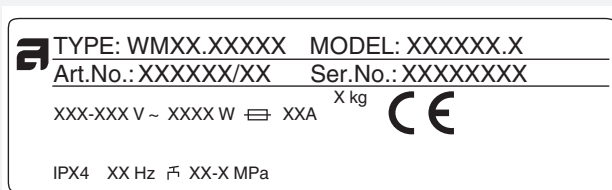



De gegevens over uw wasmachine bevinden zich op het typeplaatje.

Gebruik een reststroom onderbreker type A.

 Het wordt aanbevolen een overspanningsbeveiliging te gebruiken voor bescherming tegen blikseminslag.

 Het is verboden de wasmachine te gebruiken met behulp van een verlengsnoer.

 Sluit de wasmachine niet aan op een stopcontact, bestemd voor een scheerapparaat of haardroger.

 Reparatie en onderhoud die betrekking hebben op de veiligheid of prestatie moeten door een goed opgeleide vakman worden uitgevoerd.

ASKO WASVERZORGING – VERBORGEN HELPER (HIDDEN HELPERS)*

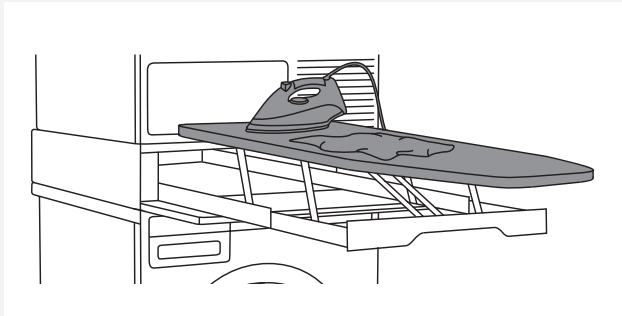

Strijkplank

De strijkplank is een goed doordachte oplossing, want hij is altijd bij de hand wanneer u kleding wilt strijken en hem gemakkelijk, veilig en onzichtbaar wilt opbergen wanneer u hem niet gebruikt. U plaatst hem tussen wasmachine en droger of bovenop een van hen.

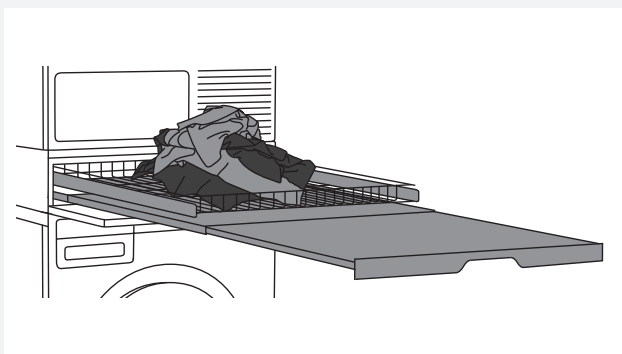

Dubbele plank

Draadmand en uitschuifbare plank. Deze kunnen worden gebruikt als een extra oppervlak voor het stapelen van kleding, het sorteren van sokken en het opbergen van kleding. De mand is handig bij het wasgoed uit de trommel nemen en om het wasgoed in de kast te doen of als werkblad om de was te strijken of op te vouwen. U plaatst ze tussen wasmachine en droger of bovenop een van hen.



Enkele plank

Uitschuifbare plank. Deze kan worden gebruikt als een extra oppervlak bij het stapelen van kleding en het sorteren van sokken of voor het opbergen van kleding. Het maakt het ook gemakkelijker om wasgoed in de trommel te doen of de was uit de trommel te halen. U plaatst de plank tussen wasmachine en droger.



Mand

Grote uittrekbare mand, die gemakkelijk kan worden geopend in de push-pull-modus. Hij is handig om wasgoed uit de trommel te halen en om wasgoed naar de kast te dragen of naar een werkblad om de was te strijken of op te vouwen. U plaatst deze tussen wasmachine en droger of bovenop van een van hen

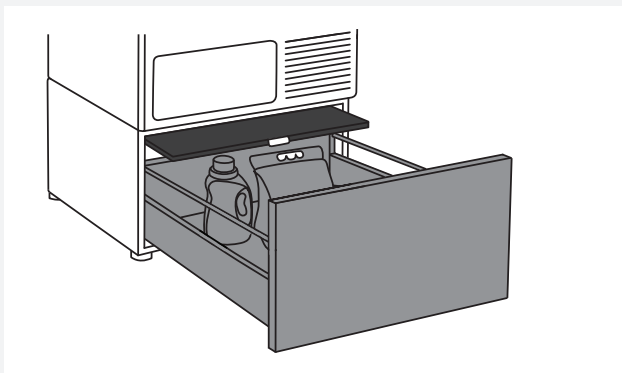

Lade met uittrekbare plank

Handig opbergvak met een hoogte van 30 cm. Ideaal voor het opbergen van afwasmiddel, wasverzachter, hangers, knijpers, gebruiksaanwijzingen en andere nuttige artikelen in de wasruimte. Het vak heeft ook een plank voor het eenvoudig inbrengen en verwijderen van wasgoed.

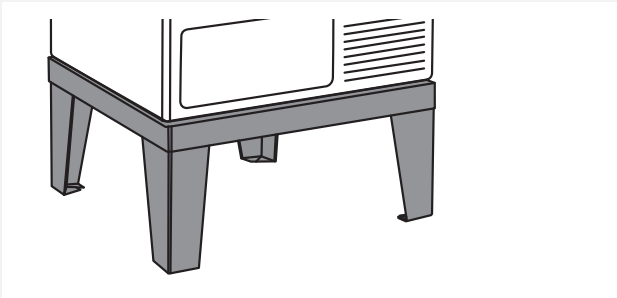

Voetstuk

Dankzij het roestvrijstalen voetstuk wordt uw machine 30 cm omhoog gebracht, zodat u gemakkelijk wasgoed in de machine kunt doen of eruit nemen.

*BESCHIKBAARHEID OP DE MARKT

BESCHRIJVING	ART. No.
IRONING BOARD HI1153 White	576552
IRONING BOARD HI1153 Stainless steel	732756
IRONING BOARD HI1153 Titanium	576553
LAUNDRY CARE DOUBLE HDB1153 White	576554
LAUNDRY CARE DOUBLE HDB1153 Stainless steel	732757
LAUNDRY CARE DOUBLE HDB1153 Titanium	576555
LAUNDRY CARE SINGLE HSS1053 White	576730
LAUNDRY CARE SINGLE HSS1053 Titanium	576732
LAUNDRY CARE HB1153 White	576733
PEDESTAL DRAWER W. SHELF HPS5323 White (only 8 or 9 kg models)	576735
PEDESTAL DRAWER W. SHELF HPS5323 Stainless steel (only 8 or 9 kg models)	576737
STAINLESS STEEL PLINTH HPL530S for 8 and 9 kg models	441663
STAINLESS STEEL PLINTH HPL830S for 11 and 12 kg models	445501

ADVIEZEN VOOR HET WASSEN

In dit hoofdstuk vindt u enige adviezen voor het bereiden van het wasgoed voor het wassen.

WAS SELECTEREN

De was wordt geselecteerd op:

- vuilheidsgraad,
- kleur,
- materiaal.

KLEDING



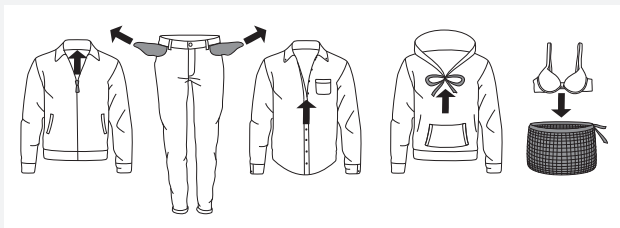





























1. Sluit ritssluitingen en kleefband, zodat ze het weefsel niet kunnen beschadigen.
2. Nieuw geverfde kleding kunnen resten verf bevatten, daarom moeten deze gescheiden worden gewassen.
3. Keer, om scheuren of verbleken te voorkomen, gevoelige kleding binnenstebuiten.
4. Zeer gevoelige kleding en kleinere stukken wasgoed doet u in een daarvoor bestemde waszak.
5. Leeg zakken en keer ze binnenstebuiten.



SYMBOLLEN OP DE KLEDING

Neem de symbolen op de kleding in acht.

De symbolen voor het onderhoud van textiel producten:

 Wassen		
Normaal		Gevoelig
	Max. wassen 90 °C	
	Max. wassen 60 °C	
	Max. wassen 40 °C	
	Max. wassen 30 °C	
	Handwas	
	Wassen niet toegestaan	
 Bleken		
	Bleken in koud water	
	Bleken niet toegestaan	
 Chemisch reinigen		
	Chemisch reinigen met alle middelen	
	Perchloorethyleen R11, R113, Petroleum	
	Chemische reiniging met kerosine, in zuivere alcohol en in R 113	
	Chemische reiniging niet toegestaan	
 Strijken		
	Strijken met een hete strijkbout max. 200 °C	
	Strijken met een hete strijkbout max. 150 °C	
	Strijken met een hete strijkbout max. 110 °C	
	Strijken niet toegestaan	
 Natuurlijk drogen		
	Drogen op een rechte ondergrond	
	Drogen van natte was	
	Drogen van de was op de waslijn of droogrek	
 Drogen in de droger		
	Drogen bij hoge temperaturen	
	Drogen bij lage temperaturen	
	Drogen met de droger niet toegestaan	

GEVERFD KATOEN

Geverfd katoen met een voorgeschreven was temperatuur van 60 °C moet eerst gewassen worden op 60 °C om mogelijke verfresten te verwijderen anders bestaat het gevaar dat de kleur uitgespoeld wordt. **Gebruik wasmiddel zonder bleekmiddel om kleuren te behouden.**

ONGBLEEKT LINNEN

Ongebleekt linnen moet op 60 °C worden gewassen met een wasmiddel dat geen bleekmiddel of middel voor optisch bleken bevat. Sterk vervuild linnengoed kan men af en toe wassen op een hogere temperatuur, maar niet te vaak, want het linnengoed verliest anders zijn glans en kracht.

WOL

Dit textiel wordt aangeduid voor machine of handwas. Het programma Wol/Handwas is net zo teder of nog tederer dan handwas.

Wol in het bijzonder is gevoelig voor wassen en soortgelijke behandelingen.

Als u de kleding niet wilt centrifugeren, kunt u de instelling Zonder centrifugeren kiezen (zie "STAP 6: Keuze programma instellingen /toets 3"). Het grootste deel van de kleding verdraagt **kort centrifugeren**. De grootst mogelijke gekozen centrifugeersnelheid is 800 toeren/min.

VISCOSE EN SYNTHETISCHE VEZELS

Materialen, gemaakt van viscose en sommige andere synthetische weefsels zijn zeer gevoelig en hebben meer ruimte nodig in de trommel om niet te kreuken. Bij het wassen **vult u de trommel slechts tot de helft** en kiest u een programma met een centrifugeersnelheid van ten hoogste 1200 toeren/min.

 Viscose en acetaten zijn in natte toestand broze vezels.

VERMINDERING VAN ALLERGISCHE REACTIES

(alleen bij sommige modellen)

Mogelijkheid van het wassen met Anti allergie programma's voor katoen en Anti allergie programma's voor synthetische materialen, mogelijkheid van het gebruik van de programma instelling Anti allergie of de mogelijkheid van het gebruik van Extra Spoeling (Super rinse). Deze programma's, programma instellingen en functies **gebruikt u voor personen met een gevoelige huid**, bijvoorbeeld voor mensen met allergie en kleine kinderen.

BESPARING VAN TIJD EN ENERGIE

Tijd en energie kunt u besparen door gebruik van het programma Universeel wasprogramma (Universal wash). Dit programma heeft **een kortere hoofdwas** dan Katoen (Cotton) en is vaak voldoende voor minder vuil wasgoed.

SPAARZAAMHEID EN EFFICIËNTIE

U kunt ook veel energie besparen door het vermijden van programma's met hogere temperaturen. Kies het Snelprogramma (Quick), als u de was alleen maar wat wilt oprispen of gebruik het Tijdprogramma (Time program). **Op deze manier bespaart u water en energie.**

Met het gebruik van de hoogste (max.) centrifugeersnelheid, **vermindert u het energiegebruik** bij het drogen met een droogtrommel of droogkast.

Bij gebruik van het Intensieve programma (Heavy), Universeel wasprogramma (Universal wash) en Katoen (Cotton) bevelen we wassen aan met de volle hoeveelheid kleding.

Vermijd zo veel mogelijk de voorwas. Moderne machines en wasmiddel wassen ook heel efficiënt zonder voorwas.

Gebruik voorwas alleen bij zeer vuile was.

Gebruik de extra functie Voorwas (Prewash) (zie "STAP 6: Keuze extra functies (Menu programma instellingen)/ toets 5").

WASMIDDELEN

Wasmiddelen met het milieu teken zijn minder schadelijk voor het milieu.

Doseer de wasmiddelen overeenkomstig de aanbevelingen van de fabrikant van het wasmiddel.

Op de verpakking van het wasmiddel staat de hoeveelheid wasmiddel aangegeven voor bepaalde vulhoeveelheid en hardheid van het water.

VLEKKEN

Als u hardnekkige vlekken op uw kleding heeft (bloed, ei, koffie, gras ...) moeten deze voor het wassen gewerkt worden. Was daarna de was op een speciaal programma (als uw wasmachine dit bezit).

Gebruik geen chemische middelen, maar alleen speciale wasmiddelen voor het verwijderen van vlekken.

VERVEN VAN WEEFSELS

Als u in de machine weefsel wilt verven, kies dan het programma Universeel wasprogramma (Universal wash) met de mogelijkheid van keuze van de functie Extra Spoelen (Super rinse). **Kies de temperatuur in overeenstemming met de aanwijzingen van de fabrikant van de verf.** Als u gemengde weefsels wilt verven, gebruik dan een lage centrifugeersnelheid.

Doe de verf direct in de trommel en niet in de doseerbak. Gebruik na het verven het zelfreinigend programma trommelreiniging (Drum cleaning). Gebruik de normale hoeveelheid wasmiddel.

Bij het gebruik van bleekmiddel of vlekkenverwijderingsmiddel bestaat het gevaar van roestvorming (corrosievorming) en kleurverandering van de machine.

 Om het milieu te beschermen, raden we af om krachtige chemicaliën te gebruiken.

WASSEN IN STAPPEN (1 – 8)

STAP 1: VERDEEL HET WASGOED

Zie hoofdstuk "ADVIEZEN VOOR HET WASSEN".

 Doe bh's met beugel in een waszak. Leeg zakken. Munten, spijkers enz. kunnen de machine en het weefsel beschadigen.

STAP 2: ZET DE HOOFDSCHAKELAAR AAN



Inschakelen

Druk op de  AAN/UIT toets (ON/OFF).

Uitschakelen

Druk op de  AAN/UIT toets (ON/OFF).

Als de machine niet correct reageert op de aan/uit opdracht, wacht dan minstens 8 seconden en druk dan op een willekeurige toets.

STAP 3: OPEN DE DEUR EN DOE HET WASGOED IN DE WASMACHINE

Open de deur van de wasmachine naar u toe.

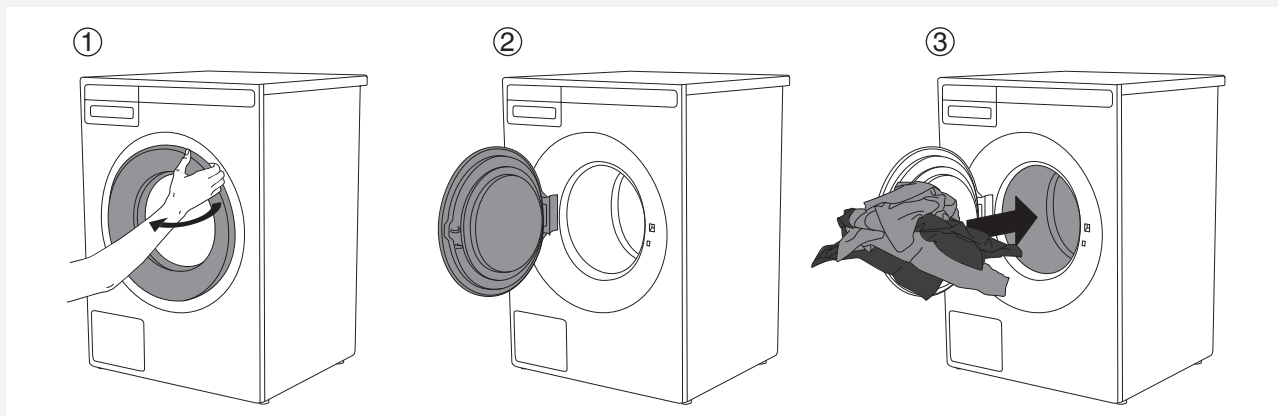

Doe het wasgoed in de trommel van de wasmachine.
Overtuig u er steeds eerst van dat de trommel helemaal leeg is.

Overlaad de trommel niet!

Als de trommel te vol is, zal het wasgoed slechter worden gewassen.

STAP 4: VOEG HET WASMIDDEL EN DE WASVERZACHTER TOE

Op de verpakking van het wasmiddel staat gewoonlijk de aanbevolen hoeveelheid wasmiddel. Als u van plan bent een kleinere hoeveelheid was te draaien kunt u ook volstaan met een kleinere hoeveelheid wasmiddel. Neem de aanwijzingen van de fabrikant in acht betreffende het soort wasmiddel, geschikt voor de hoeveelheid vullingen en hardheid van het water.

Waspoeder

Doseer waspoeder in het vak van de doseerbak, bestemd voor de hoofdwash. In dit vak voor de voorwas doseert u de waspoeder, als u de functie Voorwas (Prewash), Intensief programma (Heavy), of Tijdprogramma 2:30 of langer (Time program 2:30 or more) heeft gekozen.

 Wij bevelen aan om het waspoeder net voor het wassen toe te voegen. Anders zou het kunnen gebeuren dat voor het beginnen met wassen, het poeder aan zou koken als de doseerbak niet geheel droog zou zijn. Zorg er daarom voor dat bij het gebruik van waspoeder de doseerbak altijd volledig droog is.

Vloeibaar wasmiddel

Volg bij het gebruik van vloeibaar wasmiddel de aanbevelingen van de fabrikant van het wasmiddel. Bij het gebruik van half vloeibaar wasmiddel wordt het gebruik van wasballen aanbevolen. Het compartiment voor wasmiddel wordt gebruikt met het tussenschot (3); zie afbeelding in het hoofdstuk "DOSEERBAK". Voeg vloeibaar wasmiddel toe in het voorste gedeelte van de dispenser voor het wasmiddel (2).

Gebruik van bal of net om te wassen

Als u een bal of net gebruikt om te wassen, doe deze dan direct in de trommel en gebruik geen voorwas programma.

 Een te grote hoeveelheid wasmiddel levert geen betere was resultaten, maar veroorzaakt schuimen en een sterkere invloed op het milieu. We bevelen het gebruik van een kleinere hoeveelheid wasmiddel aan. Vergroot de hoeveelheid wasmiddel alleen als u niet tevreden bent met het wasresultaat.

Wasverzachter

De wasverzachter doseert u in het vak met het symbool . Neem de aanwijzingen in acht, aangegeven op de verpakking van de wasverzachter.

 Vul het vak voor de wasverzachter niet over het merkteken (maximum aangegeven niveau), anders zal de wasverzachter te vroeg in de trommel vloeien, waardoor de kwaliteit van het wassen verslechtert.

STAP 5: KIES EEN PROGRAMMA

Een programma kiest u door het draaien van de programmaknop in beide richtingen.



De programma keuze knop kunt u gebruiken, als op het display een pijltje verschijnt . Kies het programma naar de soort en mate van vuilheid van de was, dat u wilt wassen zie het hoofdstuk "ADVIEZEN VOOR HET WASSEN").

Op het display verschijnt de verwachte wastijd.

Kies voor elk programma de aanvullende programma instellingen.
Zie STAP 6.

U kunt kiezen uit de volgende programma's:

Programma	Omschrijving
UNIVERSEEL WASPROGRAMMA (Universal wash)	Het programma voor licht tot matig vervuild wasgoed. De temperatuur kunt u zelf kiezen naar de wasvoorschriften die zijn aangegeven op de kleding. Kledingstukken die op de huid worden gedragen wassen op 60 °C. Minder vuile was wordt al schoon bij 40 °C. Centrifugeersnelheid kunt u zelf instellen. De tijd van het programma en de hoeveelheid water worden aangepast aan de hoeveelheid wasgoed.
KATOEN (Cotton)	Programma voor gewoon of sterk vervuild wasgoed, wit of bont. De temperatuur kunt u zelf kiezen aan de hand van de wasvoorschriften, aangegeven op de kleding die direct op de huid worden gedragen. Kies 40 °C, als de was minder vuil is. De centrifugeersnelheid kunt u zelf instellen. De voorinstelling is de maximum centrifugeersnelheid. De programmatijd en hoeveelheid water worden aangepast aan de hoeveelheid wasgoed.
ECO 40-60*	Wasprogramma voor normaal vervuild katoenen wasgoed dat gewassen mag worden op 40 °C of 60 °C.
GEMENGDE WAS/ KUNSTSTOFFEN (Mix/Synthetics)	Programma voor gevoelige kleding van kunststof en gemengde vezels of viscose en voor eenvoudige verzorging van katoen. De hoogste temperatuur is 60 °C. Neem de wasvoorschriften in acht, aangegeven op de kleding. De meeste kunststoffen worden op 40 °C gewassen. Kleding dat direct op de huid wordt gedragen wast u op 60 °C. De hoogste centrifugeersnelheid is 1200 toeren/min., deze kunt u naar wens verlagen.
WOL/HANDWAS (Wool/Hand wash)	Zacht wasprogramma voor het wassen van wol, zijde en kleding die op de hand moet worden gewassen. De hoogste temperatuur is 40 °C. Dit programma heeft kort centrifugereren, de hoogste snelheid is 800 toeren/min.
DONKERE WAS (Dark wash)	Dit programma wordt gebruikt voor het wassen van wasgoed met een wasmiddel voor donkere was en bij een lage temperatuur, een zacht draaien met 1200 toeren/min. Wij bevelen aan donkere kledingstukken binnenstebuiten te keren.

Programma	Omschrijving
TIJDPROGRAMMA (Time program)	Dit programma gebruikt u als u op een bepaalde tijd wilt wassen. U kunt kiezen uit een tijd van 20 minuten to 3 uur. Bij dit programma moet u de geschikte tijd en temperatuur kiezen, afhankelijk van het soort wasgoed dat u wilt wassen.
AUTOMATISCH PROGRAMMA (Auto)	Dit programma past automatisch de duur van de hoofdwas en het aantal spoelingen aan aan de hoeveelheid wasgoed in de trommel.
SNELPROGRAMMA (Quick)	Snelprogramma voor licht vervuild wasgoed. Het programma werkt bij bepaalde temperatuur, houd dus rekening met de aanwijzingen op de kleding. Een lagere temperatuur verkort de duur van het programma. De centrifugeersnelheid kunt u zelf kiezen.
INTENSIEF PROGRAMMA (Heavy)	Programma voor sterk vervuild wasgoed. Kies de temperatuur overeenkomstig de wasvoorschriften op de kleding. De hoogste temperatuur, 90 °C, is geschikt voor zeer vuile kleding. De centrifugeersnelheid kunt u zelf instellen. De programmatijd en hoeveelheid water worden ingesteld afhankelijk van de hoeveelheid wasgoed.
GEVOELIG (EENVOUDIG) (Easy care)	Dit programma is geschikt voor het wassen van synthetische en gemengde vezels en voor makkelijk te onderhouden katoen. Het kan ook worden gebruikt voor kussens, gestikte jassen en dergelijke, aangezien voor het wassen een grote hoeveelheid water wordt gebruikt. Lees aandachtig de wasvoorschriften. Als de kleding een buitenmembraan heeft, gebruik dan geen wasverzachter. U kunt een wastemperatuur tot 60 °C en een centrifugeersnelheid van 1200 tpm kiezen.
PROFESSIONEEL SNELPROGRAMMA (Quick Pro)	Een snel programma met hoge efficiëntie voor kleinere hoeveelheden licht vuil wasgoed. Het programma wast met intensief tuimelen en 1200 toeren/min. (4 kg, 40 °C/ 50 °C/ 60 °C)
ANTI-HUISMIJT (Hygiene) (hebben slechts enkele modellen)	Dit programma wordt gebruikt om kleding te wassen die speciale zorg vereist, zoals babykleding, ondergoed of kleding voor mensen met huidallergieën. We raden aan om de kledingstukken binnenstebuiten te keren, omdat hierdoor ook de huidresten of resten van huidverzorgingsproducten grondig worden uitgewassen. Het programma is een combinatie van een extra lange en hoge verwarming en extra spoeling met sterke en scherpe bewegingen die resten van het wasmiddel verwijdert.
ANTI-ALLERGIE PROGRAMMA KATOEN (Allergy program cotton) (hebben slechts enkele modellen)	Programma voor het wassen van normaal tot sterk vervuilde kleding, dat bijzondere zorg behoeft, zoals kleding van personen met een gevoelige huid of een allergie. Wij bevelen aan de kleding binnenstebuiten te keren om huidschilfers en andere resten goed uit te spoelen. U kunt kiezen voor de hoogste (max.) temperatuur en het hoogste aantal toeren bij centrifureren. De ingestelde temperatuur wordt gedurende een langere periode gehandhaafd dan bij conventionele programma's in combinatie met intense bewegingen en extra speelbeurten.
ANTI-ALLERGIE PROGRAMMA KUNSTSTOFFEN (Allergy program synthetics) (hebben slechts enkele modellen)	Programma voor kleding, dat speciale zorg behoeft, zoals kleding van personen met een gevoelige huid of met allergie. Het programma is ook geschikt voor mensen die gevoelig zijn voor wasmiddelen. Wij bevelen aan de kleding binnenstebuiten te keren om zo huischilfers en andere resten goed uit te kunnen spoelen. De ingestelde temperatuur wordt gedurende een langere periode gehandhaafd dan bij conventionele programma's in combinatie met intense bewegingen en extra speelbeurten.

Programma	Omschrijving
SPOELEN (Rinse)	Dit programma voert een 2 koude spoeling uit met kort centrifugeren, geschikt voor was, dat alleen gespoeld hoeft te worden en voor het reinigen van doeken.
CENTRIFUGEREN (Spin)	Dit programma wordt gebruikt als u alleen maar wilt centrifugeren.
POMPEN (Drain)	Kies het programma Pompen als u alleen het water uit de trommel wilt verwijderen.
PROGRAMMA VOOR TROMMELREINIGING (Zelfreiniging) (Drum cleaning)	Het programma wordt gebruikt voor het reinigen van de trommel en het verwijderen van resten van wasmiddel en bacteriën. De trommel moet leeg zijn. U kunt een beetje alcoholazijn (ongeveer 2 dcl) of natriumbicarbonaat (1 eetlepel of 15 g) toevoegen. We raden u aan het programma minimaal één keer per maand te draaien, of als de tekst "Sterile Tube alert" op het scherm verschijnt. Het bericht "Waarschuwing steriele slang" wordt na elke 40 wasbeurten weergegeven.
SYSTEEM INSTELLINGEN (System settings)	Met een druk op de programma keuzeknop kiest u Systeem instellingen en bevestig uw keuze met ENTER (met toets 2). Ga door het menu met instellingen met de knop voor de programma keuze. De volgende mogelijkheden zijn beschikbaar: <ul style="list-style-type: none"> - Kinderbeveiliging (Child lock), - Taalkeuze (Language), - Temperatuur keuze (Temperatura), - Reeks programma's (Programs), - Display): contrast en logo, - Geluidssignaal (Sounds), - Resetten. <p>Zie hoofdstuk "SYSTEEM INSTELLINGEN (SYSTEM SETTINGS)".</p>

* "eco 40-60": de naam van het programma dat door de fabrikant, importeur of gemachtigde vertegenwoordiger geschikt is verklaard voor het reinigen van normaal bevuild katoenen wasgoed waarvan is aangegeven dat het op 40 °C of 60 °C kan worden gewassen, samen in dezelfde cyclus, en waarop de eisen inzake ecologisch ontwerp wat betreft energie-efficiëntie, wasefficiëntie, spoeldoeltreffendheid, programmaduur en waterverbruik van toepassing zijn.

STAP 6: KIES DE PROGRAMMA INSTELLINGEN

Door de keuze van programma instellingen te selecteren kunt u de was programma's aanpassen aan uw voorkeur.

Sommige programma instellingen kunnen bij bepaalde programma's niet worden gekozen.

Gekozen programma instellingen blijven na het einde van het wassen opgeslagen en kunnen achteraf worden veranderd (behalve voor Vertraagde start (Start delay) en Anti-kreuk (Anti crease); die instellingen worden niet opgeslagen nadat de was is voltooid).

Programma's met geselecteerde temperaturen boven 60 °C worden vanwege de veiligheid van uw wasgoed na afloop van de wascyclus niet opgeslagen.

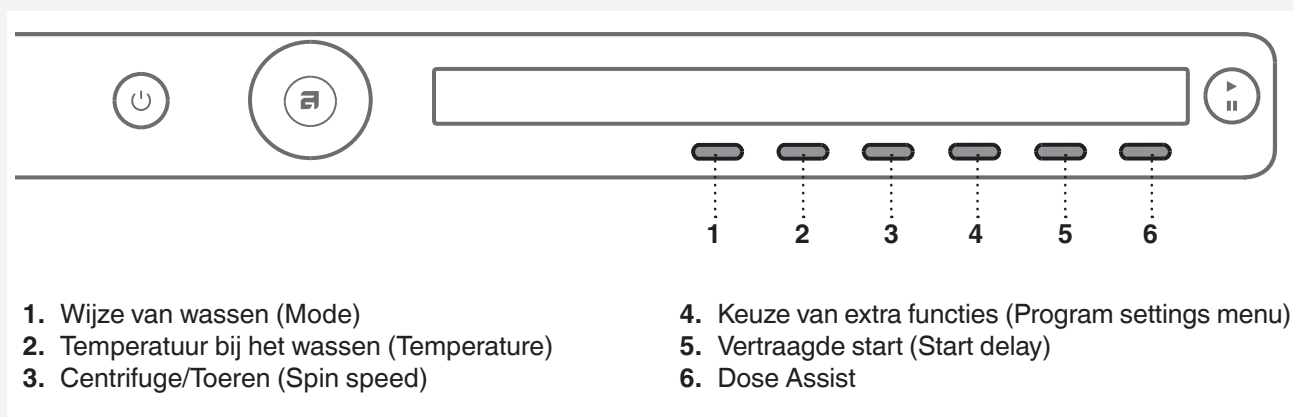

Programma instellingen kiest u met de toets START.

Tijdens het wassen kunt u de gekozen programma instellingen niet wijzigen.

 Druk op de toets onder de programma instelling en houd deze vast, zodat u informatie (INFO) krijgt over deze programma instelling.

De programma instellingen die u kunt kiezen met de toetsen 1 tot 6, zijn:

1. Manier van wassen (Mode)

Met een druk op toets 1 kiest u de wijze van wassen:

- *Normale (gewone) manier van wassen / Uit-stand* (Normal mode / Off mode)
(Standaard instelling)
- *Ecologische manier van wassen (Groen)* (Green mode)
(Wassen met energiebesparing – langer wassen, minder water).
- *Snelle manier van wassen (Speed mode)*
(Wassen met tijdsbesparing – kortere wastijd met meer water, groter energieverbruik).
Bij katoenwas bevelen we een halve vulling aan.
- *Intensieve manier van wassen (Intense mode)*
(Wassen met een verbeterd waseffect, met meer water en een langere wastijd).

2. Temperatuur bij het wassen (Temperature)

Met een druk op toets 2 kunt u de temperatuur voor het gekozen programma kiezen:

Koud wassen (Cold) tot 20/30/40/50/60/70/80/90 °C.

Het is van het gekozen programma afhankelijk, welke Temperatuur u in kunt stellen.

3. Centrifuge/toerental (Spin speed)

Door op toets 3 te drukken kiest u bij de centrifugeersnelheid tussen:

No d (zonder pompen) /... / max. (toeren/min.) (max. toeren/min. = afhankelijk van het model).

Het vooringestelde (standaard) toerental bij het centrifugeren is 1400 tpm, u kunt echter ook, afhankelijk van het gekozen programma, het toerental veranderen, verlagen of verhogen (alleen bij sommige modellen).

Het is van het gekozen programma afhankelijk, welke centrifugeersnelheid u kunt kiezen.

 Het programma No d (zonder pompen) omvat geen centrifugeren, het water van de laatste spoeling blijft na het wassen in de machine.

De was blijft in het water van de laatste spoeling, dit voorkomt kreuken. Als u No d (No Drain) heeft gekozen moet u aan het einde van het programma het programma Pompen (Drain) of Centrifugeren kiezen (Spinning) om het water uit de machine te pompen, voordat u de deur van de wasmachine kunt openen.

4. Keuze van extra functies (Menu Programma instellingen/more options)

Met een druk op toets 4 bevestigt u het gebruik van extra functies. Vervolgens gaat u met de knop voor programmakeuze door het menu van functies. De functie die u wilt kiezen, bevestigt u met een druk op toets 1.

Mogelijke **extra functies** zijn:



* Extra spoeling (Super rinses)

Als u het aantal spoelingen wilt vergroten (+2), kiest u Extra spoelen (Super rinse). Dit wordt aanbevolen voor personen met een zeer gevoelige huid en/of in streken met zeer zacht water.

Druk op toets 1 (AAN / UIT) , met toets 6 keert u terug naar het basismenu.

* Voorwas (Prewash)

Als u voor de hoofdwash nog wilt voorwassen, kies dan Voorwas. Deze functie wordt aanbevolen voor zeer vuile was of voor was met hardnekkig vuil op het textiel. Bevestig de keuze met toets 1 (AAN / UIT) , met toets 6 keert u terug naar het basismenu.

In de doseerbak doet u in een vak voor de voorwas  het wasmiddel voor de Voorwas en in het vak voor de hoofdwash  doet u het wasmiddel voor de Was (zie het hoofdstuk "DOSEERBAK").

* Hoger waterniveau (High water level)

Als u na beëindiging van het wasprogramma en het spoelen meer water wilt hebben, kies dan Hoger water niveau. Druk op toets 1 (AAN / UIT) , met toets 6 keert u terug naar het basismenu.

* Anti-kreuk (Anti crease)

Kies de Anti-kreuk optie (zachtjes tuimelend) om kreuken van de was te voorkomen. Het gebruik van deze functie wordt aanbevolen voor de verzorging van gevoelige was. Kies de functie met toets 1 (AAN / UIT) , met toets 6 keert u terug naar het basismenu.

 Sommige functies kunt u niet kiezen bij bepaalde wasprogramma's.

5. Vertraagde start (Start delay)

Met een druk op toets 5 kiest u de vertraagde start als u wilt dat het wasprogramma op een bepaald tijdstip begint (van 30' tot 24 uur nadat u op **Start** heeft gedrukt).

Boven toets 5 wordt de verwachte tijd weergegeven van het einde van de wascyclus.

Druk op toets 5, zodat de pijltjes verschijnen .

Met de knop voor de keuze van het wasprogramma kiest u de tijd van vertraagde start (van 30' tot 6 uur in stappen van 30 minuten, daarna van 6 tot 24 uur in stappen van 1 uur).

Met toets 6 (OK) bevestigt u uw keuze. Druk op de toets **Start**  om te beginnen. Aan het einde van het aftellen begint het wasprogramma.

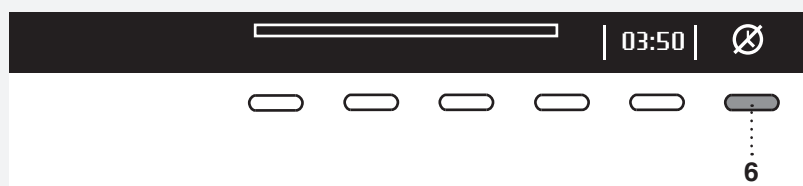



Als u de vertraagde start wilt herroepen en u wilt meteen beginnen met wassen, druk dan op toets 6 .

Als de Vertraagde start eenmaal is ingeschakeld, is het niet mogelijk deze nog te veranderen; het enige wat u kunt doen is deze »overslaan« met een druk op de toets  om daarna het gekozen programma te vervolgen.

 Als u de functie Uitgestelde start hebt ingesteld en u een vloeibaar wasmiddel gebruikt, raden we u aan geen programma met een voorwascyclus te kiezen.

6. Dose Assist

Door op toets 6  te drukken, kunt u Dose Assist AAN  of UIT  schakelen.

Met de Dose Assist-functie zal de wasmachine de optimale hoeveelheid wasmiddel aanbevelen overeenkomstig de gekozen instellingen.

Zie het hoofdstuk "SPECIALE FUNCTIES" voor de dosering van het wasmiddel.

STAP 7: BEGINNEN MET WASSEN

Doe de deur van de wasmachine dicht en druk op de toets **Start/Pauze**.

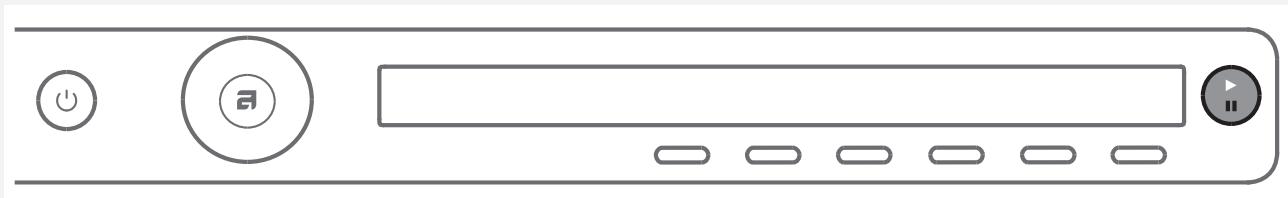

- ▶ Start (korte druk op de toets - begin/vervolgen)
- || Pauze (korte druk op de toets – tijdelijke onderbreking)
- Stop (lange druk op de toets (3 sec) – stoppen of herroepen)

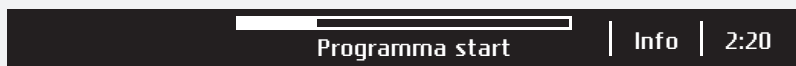

Resterende tijd

Afhankelijk van het geselecteerde programma wordt de verwachte wastijd weergegeven in uren en minuten. De werkelijke wastijd is afhankelijk van het gekozen programma, de hoeveelheid en soort wasgoed, het toerental bij centrifugeren ...

De wastijd kan hierdoor langer of korter zijn.

De wastijd wordt tijdens het wasprogramma gecorrigeerd aan de hand van de werkelijke hoeveelheid wasgoed en de toegevoerde hoeveelheid water. De resterende tijd wordt voor het laatst gecorrigeerd voor de laatste centrifugering.

In geval van een ongelijkmatige verdeling van het wasgoed knippert de tijd op het display en telt niet af. Bij gelijkmatige verdeling van het wasgoed telt de wastijd weer af en knippert niet meer.

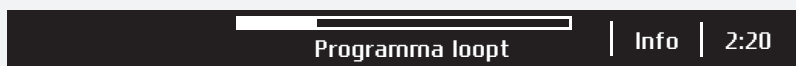

Wasgoed toevoegen of verwijderen tijdens het wasprogramma

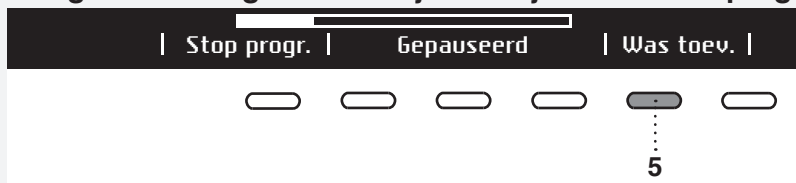

Als u wasgoed wilt toevoegen of verwijderen tijdens het wasprogramma, kunt u het programma stoppen door op de toets **Start/Pauze** te drukken. Kies met een druk op toets 5 Wasgoed toevoegen ("Add clothes").

De deur kan worden geopend als het water uit de machine is gepompt (maar niet volledig is weggepompt). Daarna kunt u wasgoed toevoegen of verwijderen. Sluit de deur en ga verder met het programma. Druk op de toets **Start/Pauze**.

Het programma gaat nu verder daar waar het werd onderbroken.

Deur gaat niet open door hoge temp. - Herstarten

Als de deur niet kan worden geopend, is het mogelijk dat de temperatuur in de machine te hoog is, en u kunt dan geen was toevoegen.

Te laat om wasgoed toe te voegen - Herstarten

Als de deur niet kan worden geopend kan het zijn dat het wasprogramma al te ver gevorderd is en het toevoegen van wasgoed geen effect meer heeft.

Onderbreken, stoppen of veranderen van het programma

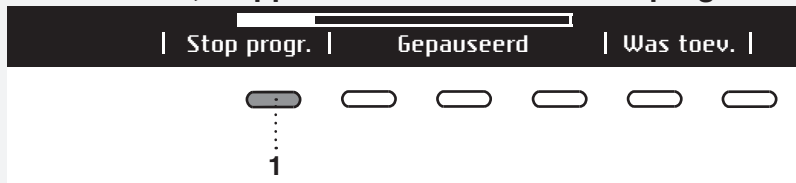

Het programma kan onderbroken worden met een korte druk op de toets **Start/Pauze**.

Als u verder wilt gaan met het programma, druk dan opnieuw op de toets **Start/Pauze**.

Als u het programma wilt stoppen, drukt u 3 seconden op de toets **Start/Pauze**.

Met toets 1 »Programma stoppen« (Stop program). Het programma wordt gestopt en zonodig wordt het water uit de wasmachine gepompt. Pas daarna kunt u de wasmachinedeur openen. Met een druk op de knop voor de programmakeuze kiest u een nieuw programma, kunt u wasmiddel toevoegen en drukt u op de toets **Start/Pauze**.

💡 Als de temperatuur in de trommel erg hoog is, begint het afkoelingsproces al voor het afbreken van het programma.

Met een druk op de AAN/UIT toets kunt u het Programma wassen onderbreken.

De wasmachine zal uitschakelen.

Bij hernieuwde inschakeling moet u op de toets Start drukken om het programma te hervatten.

💡 Doe de doseerbak niet open als de machine in werking is.

💡 In sommige gevallen kan het gebeuren dat de deur gesloten blijft ondanks het feit dat geen programma actief is (bijv. in geval van een fout). De deur kan worden ontsloten door een langere druk op de toets **Start/Pauze**.

STAP 8: EINDE PROGRAMMA

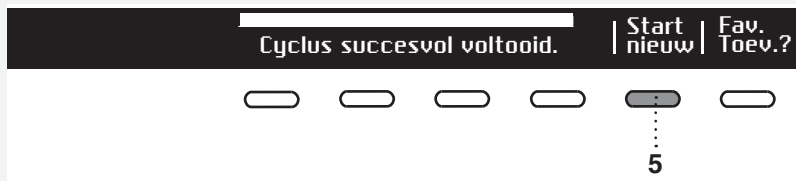

Na het einde van het programma verschijnt op het display dat het programma is afgelopen »Cyclus succesvol voltooid.«.



Als u de functie Anti-kreuk (Anti crease) heeft gekozen, zal na het einde van het programma de machine nog zacht verder draaien om kreuken van het wasgoed te voorkomen.

Open de deur naar u toe en verwijder het wasgoed uit de wasmachine.
Overtuig uzelf ervan, dat de trommel van de wasmachine leeg is.

Als u 5 minuten na het einde van het programma niets doet zal voor energiebesparing het display uitschakelen en overgaan in de stand standby.
Het display zal opnieuw oplichten als u op de toets AAN/UIT.

 Draai na het wassen de waterkraan dicht en trek de stekker van de wasmachine uit het stopcontact.

Favoriete programma's (Favourite programs/Fav. Toev.?)

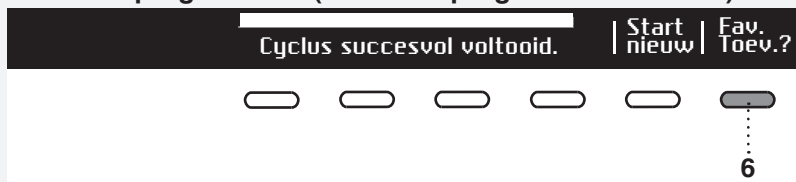

Na het einde van het programma kunt u op toets 6 drukken en het programma met al uw instellingen opslaan als uw favoriete programma.

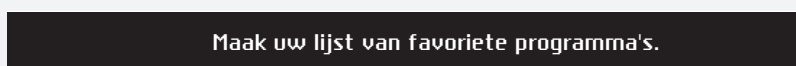

U kunt ten hoogste 4 favoriete programma's opslaan.

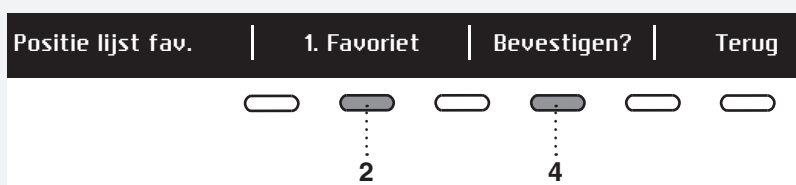

Het nummer (positie) van het favoriete programma kiest u met toets 2; het laatst gebruikte programma wordt u aangeboden met alle instellingen. Als u deze wilt opslaan, kunt u dit bevestigen met toets 4.

Als u aan het einde van het wassen het programma niet wilt opslaan, draai dan aan de knop van voor de programmakeuze of open eenvoudig de deur van de wasmachine.

Vervanging van een favoriet programma

Als u na het wassen een programma wilt opslaan in het menu van favoriete programma's en u merkt dat er geen plaats meer is (er zijn maar 4 opslagmogelijkheden), kunt een bestaand programma vervangen met een ander.

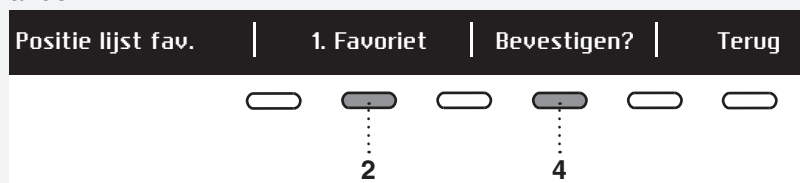

Met toets 2 beweegt u zich over de opgeslagen Favoriete programma's. Met toets 4 bevestigt u het programma dat u wilt vervangen.



Bevestig de vervanging met toets 5.

De reeks van favoriete programma's worden weergegeven bij inschakeling van de wasmachine.

Als u 5 minuten na het einde van het programma niets doet zal voor energiebesparing het display uitschakelen en overgaan in de stand standby.

Het display zal opnieuw oplichten als u op de toets AAN/UIT drukt.

SYSTEEM INSTELLINGEN

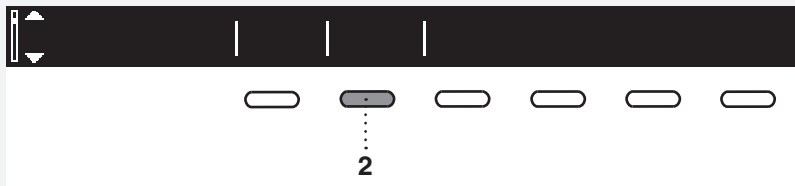

In het hoofdmenu kiest u met de knop voor de programmakeuze Systeem instellingen (System settings). Bevestig de keuze met toets 2.

Daarna beweegt u zich met de knop voor de programma keuze door de reeks instellingen die u kunt veranderen:

- Kinderbeveiliging (Kinderslot) (Child lock),
- Taalkeuze (Language),
- Temperatuur keuze (Temperature),
- Reeks programma's (Programs),
- Display): contrast en logo,
- Geluidssignaal (Sounds),
- Resetten.

Draai de knop voor programmakeuze naar de toets 6 "TERUG" (BACK) voor terugkeer naar de Systeem instellingen (System Settings) of wel het Basis menu.

Met een druk op de toets INFO verschijnt op het display korte informatie over de instelling.

KINDERBEVEILIGING (KINDERSLOT) (CHILD LOCK)

U kunt kiezen tussen IN en UIT -schakeling van de Kinderbeveiliging.

Als de Kinderbeveiliging (Child lock) is ingeschakeld, kan geen enkele andere functie gekozen worden.



"Kinderbeveiliging" (Child lock) kunt u inschakelen met toets 1 . Hiermee voorkomt u, dat kinderen de machine in kunnen schakelen.



De kinderbeveiliging (Child lock) schakelt u uit met toets 1 . Als de kinderveiligheid (Child lock) is ingeschakeld, kan geen enkele functie worden gekozen.

= De kinderbeveiliging kunt u handmatig activeren of wordt automatisch geactiveerd.

Handmatig: druk 3 seconden op de toetsen 1 en 4.

Automatisch: wordt geactiveerd na 3 minuten.

De kinderbeveiliging kunt u alleen handmatig deactiveren door 3 seconden op de toetsen 1 en 4 te drukken.

= De kinderbeveiliging kan niet worden geactiveerd.



Als u tijdelijk (gedurende 3 minuten) de kinderbeveiliging (Child lock) uit wilt schakelen, druk dan 3 seconden tegelijkertijd op de toets 1 en 4.

TAAL KEUZE (LANGUAGE)

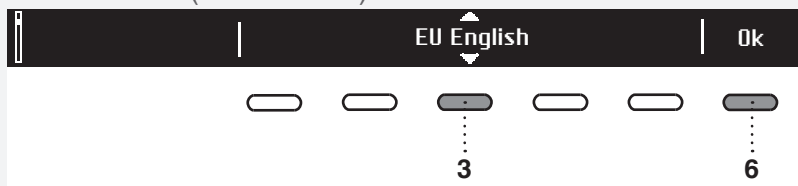

Het is mogelijk om te kiezen uit 24 talen. Druk op toets 3, zodat de pijltjes verschijnen . Met de knop voor de programma keuze of met toets 3 kunt u kiezen uit de reeks van talen. Met toets 6 bevestigt u de gekozen taal

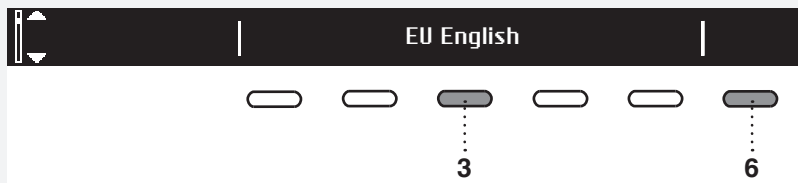

Met toets 6 keert u terug naar de Systeem instellingen (System settings).

KEUZE VAN DE TEMPERATUUR (TEMPERATURE)

U kunt kiezen tussen °C en °F.

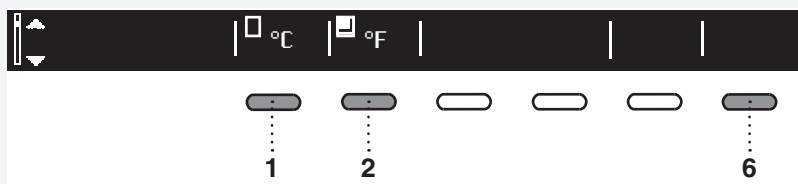

Met toets 1 bevestigt u de keuze van de temperatuur in °C. Met toets 2 bevestigt u de keuze van de temperatuur in °F.

Met toets 6 keert u terug naar de Systeem instellingen (System settings).

REEKS PROGRAMMA'S (PROGRAMS)

In het basismenu bevindt zich een reeks van programma's die u kunt kiezen met een druk op de knop voor programma keuze. Bij deze instellingen worden in het basis menu alleen de gekozen programma's weergegeven.

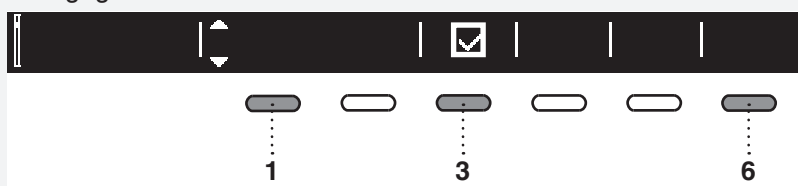

Druk op toets 1, zodat de pijltjes verschijnen . Met de knop voor programma keuze of met toets 1 kiest u het programma. De weergave bepaalt u met toets 3: inschakelen /uitschakelen .

Met toets 6 keert u terug naar de Systeem instellingen (System settings).

DISPLAY

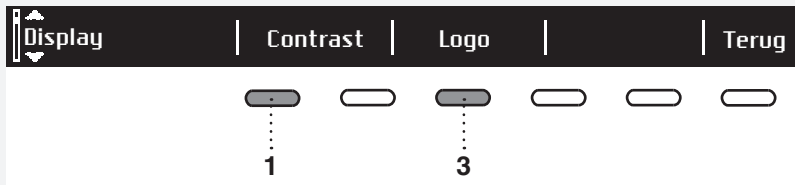

U kunt het contrast en weergave van het logo instellen.

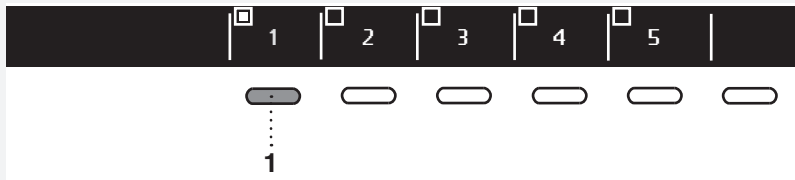

Kies het Contrast met de toetsen 1 tot 5.



Met toets 1 kiest u tussen de in- of uitschakeling van het Logo. Als u het hokje met het vinkje kiest, zal bij inschakeling van de machine op het display het logo verschijnen.

Met toets 6 keert u terug naar de Systeem instellingen (System settings).

GELUIDSSIGNAAL (SOUNDS)

U kunt kiezen voor in- of uitschakeling van het geluidssignaal.

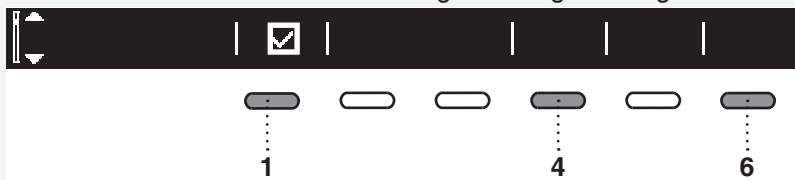

Met toets 1 kiest u tussen de in- / uitschakeling van het geluidssignaal. Met toets 4 kiest u uit de volgende instellingen: laag (Low), midden (Mid) in hoog (High). Tijdens het instellen is het volume van het geluidssignaal ook hoorbaar.

Met toets 6 keert u terug naar de Systeem instellingen (System settings).

RESETTEN (RESET)

Wat betekent dat de instellingen teruggebracht worden naar de oorspronkelijke instellingen (al uw eigen instellingen worden gewist).



Bevestig uw keuze met toets 3 (JA).

Met toets 6 keert u terug naar de Systeem instellingen (System settings).

SPECIALE FUNCTIES

DOSE ASSIST

Met de Dose Assist-functie zal de wasmachine de optimale hoeveelheid wasmiddel aanbevelen overeenkomstig de gekozen instellingen.

De aanbevolen hoeveelheid wasmiddel is afhankelijk van de waterhardheid, het geselecteerde wasprogramma en de hoeveelheid wasgoed.



Nadat de Dose Assist functie is ingeschakeld , kunt u kiezen hoe sterk het wasgoed vervuild is (3 mogelijke niveaus).

Druk na het kiezen van de mate van vervuiling op de toets 6 "Back".

Druk vervolgens op de Start-toets en de wasmachine begint met het berekenen van de geschikte hoeveelheid wasmiddel. De aanbevolen hoeveelheid verschijnt op het display.

Links: De geconcentreerde hoeveelheid wasmiddel.

Rechts: Niet-geconcentreerde hoeveelheid wasmiddel.

Voeg de aanbevolen hoeveelheid wasmiddel toe in het wasmiddelbakje (bakje voor de hoofdwass) en druk op de Start-toets om te beginnen met wassen.

REINIGING EN ONDERHOUD

REINIGING VAN HET FILTER

De wasmachine heeft een filter dat kleine voorwerpen moet opvangen, zoals munten, knopen, haren ...

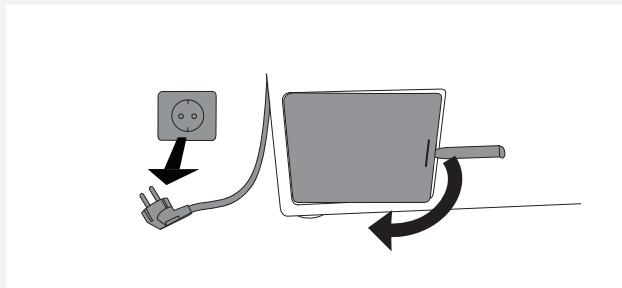

1 Pomp voor reiniging het water uit de wasmachine met het programma Pompen en neem de machine van het lichtnet.

Het filterdekseltje van de pomp maakt u open met het sleuteltje voor het openen van de deur in geval van nood (het sleuteltje bevindt zich aan de achterkant van de doseerbak).

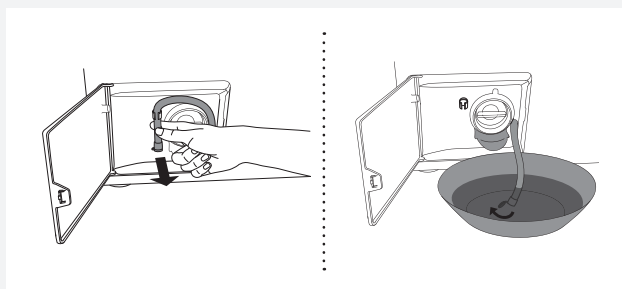

2 Neem het slangetje voor de wateruitlaat van de houder.

Laat voor het reinigen eerst het water uit de wasmachine lopen. Dit doet u door het slangetje voor de wateruitlaat in een grotere, ondiepe bak te plaatsen, vervolgens opent u het dopje van het slangetje voor de wateruitlaat.

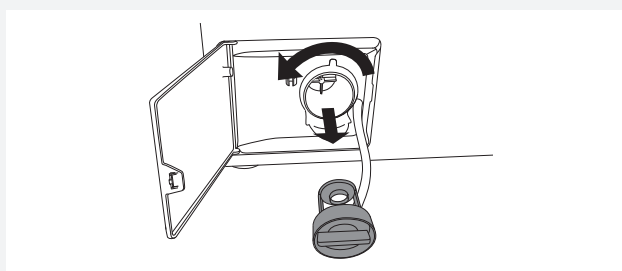

3 Draai het filter langzaam linksom los en trek hem uit.

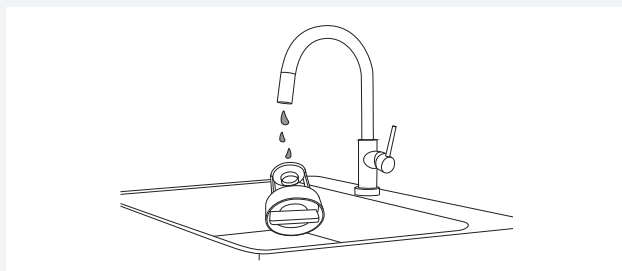

4 Reinig het filter onder stromend water.

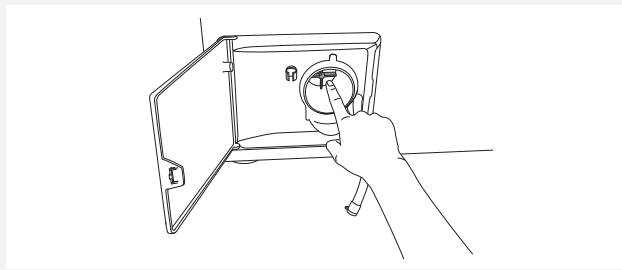

5 Verwijder van het huis van het filter en en propellertje alle voorwerpen en vuil.

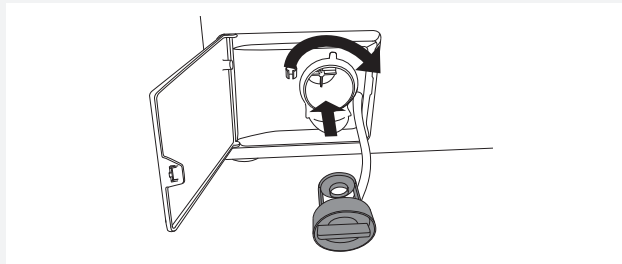

6 Plaats het filter weer terug, zoals aangegeven in de figuur en draai hem rechtsover weer vast. Voor een goede dichting moet het oppervlak van de pakking schoon zijn. Plaats het slangetje voor waterafvoer weer terug.

REINIGING VAN DE DOSEERBAK EN HET DEURRUBBER

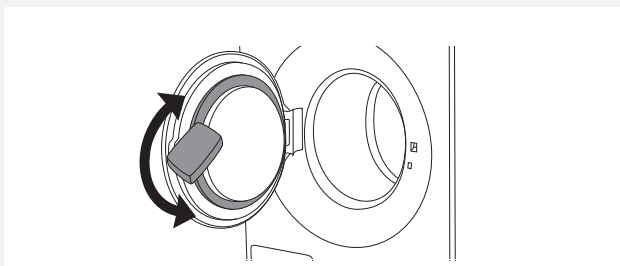
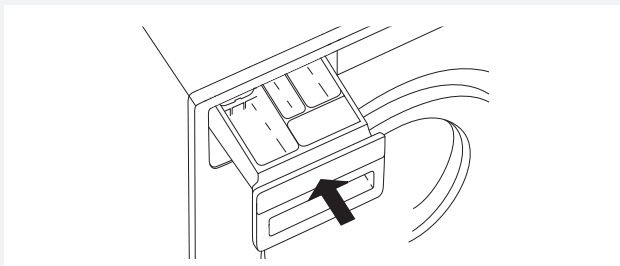
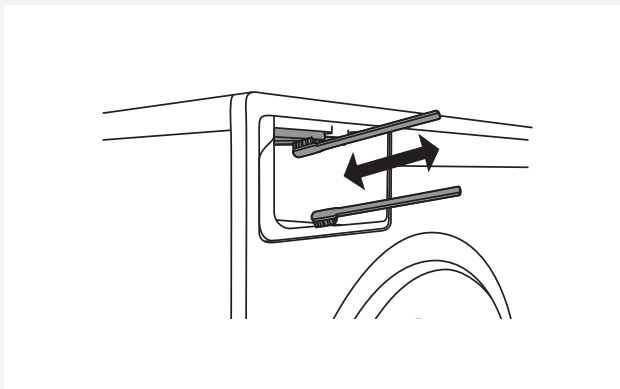
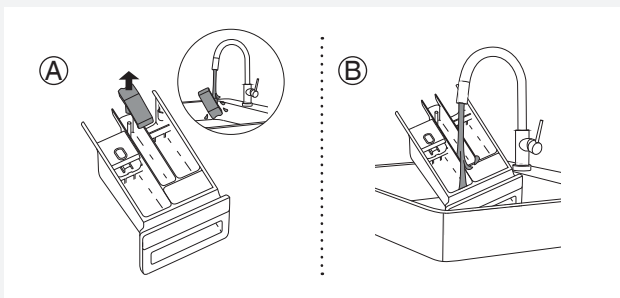
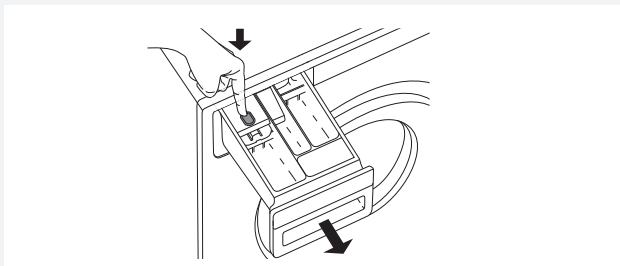

1 Trek met een druk op de vrijgaveknop de doseerbak uit het huis.

2 Spoel de bak uit en maak hem goed schoon. Verwijder ook het dekseltje van het vak voor de wasverzachter (A). Reinig het dekseltje van de dop. Reinig de binnenkant van de doseerbak (B).

Plaats het dekseltje weer terug.

3 Ook de spuitstukken aan de bovenkant van het huis van de doseerbak moeten met een borsteltje worden gereinigd.

Na afloop van het programma gaan automatisch de spuitopeningen in werking, die de binnenkant van de doseerbak moeten reinigen (hebben alleen sommige modellen).

Gebruik een borstel om het onderste deel van de behuizing van de dispenserlade te reinigen.

4 Duw de doseerbak terug in het huis.

💡 Sluit de doseerbak!

💡 Was de doseerbak niet in de afwasmachine!

5 Veeg na ieder wasbeurt de rubber pakking van de deur af, dit verlengt de levensduur.

REINIGING VAN DE BUITENZIJDEN VAN DE MACHINE

Reinig de buitenkant van de machine en het display met een zachte, vochtige katoenen doek en wat water.

Gebruik geen oplosmiddelen of schurende reinigingsmiddelen die de machine kunnen beschadigen (neem de aanwijzingen en waarschuwingen in acht van de fabrikanten van het reinigingsmiddel).

 Reinig de machine niet met een waterstraal!

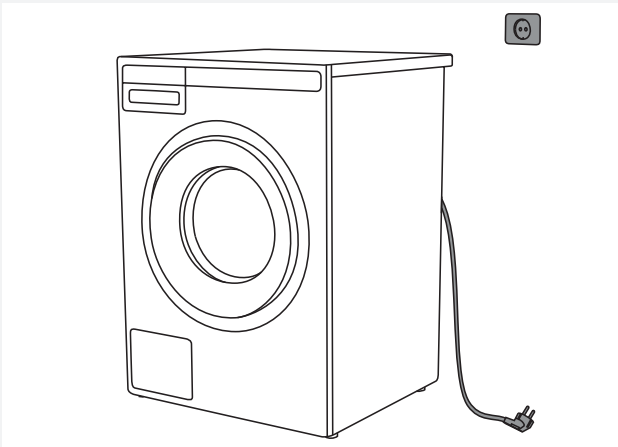

 Neem voor de reiniging de wasmachine altijd van het lichtnet

REINIGING VAN DE BINNENKANT VAN DE MACHINE TEGEN ONAANGENAME GEUREN.

Moderne wasmiddelen maken het wassen van kleding bij lage temperaturen mogelijk. Dit betekent dat in de machine sedimenten kunnen ontstaan, die onaangename geuren kunnen veroorzaken.

Om dit te voorkomen bevelen wij aan om een keer per maand het Zelfreinigingsprogramma (Programma voor trommelreiniging) (Drum cleaning). De trommel moet leeg zijn.

REINIGING VAN DE SPOELGATEN (ONDER DE RIBBEL IN DE TROMMEL)

Als u denkt, dat er in de trommel voorwerpen zijn gevallen, zoals spijkers of paperclips, controleer dan de ruimte onder de ribbel. Deze voorwerpen kunnen gaan roesten en vlekken veroorzaken op de kledingstukken. Spijkers en andere voorwerpen kunnen ook gaten maken in het weefsel.

Doe het volgende:



1 Plaats in het gat in de ribbel een schroevendraaier of soortgelijk hulpmiddel en druk deze voorzichtig naar links.



2 Pak met de andere hand de ribbel en trek hem naar u toe.

3 Trek de ribbel uit de trommel.

4 Verwijder alle voorwerpen.

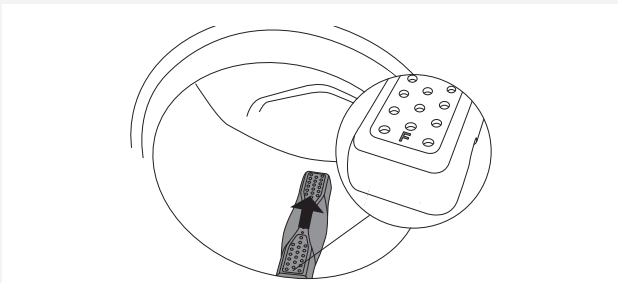

5 Plaats de ribbel in de inbouw opening met het teken F naar u toe. Zorg ervoor dat alle bevestigingen van de ribbel in de openingen van de trommel vallen. Druk hem naar binnen (aangegeven met de pijl in de figuur), zorg ervoor dat hij niet vast komt te zitten.

Als u hard water gebruikt

Als u spoelt met hard water (met een hoog kalkgehalte), kan de trommel van de wasmachine een grijs-witte aanslag krijgen. Deze aanslag kunt u verwijderen door in de trommel wat azijn (bijv. inmaakazijn) (ong. 2 dl) toevoegen of wat bakpoeder (1 eetlepel of 15 g) te gieten en een willekeurig programma te kiezen met een temperatuur van 90 °C of het Zelfreinigend programma (Programma voor trommelreiniging). Zie "STAP 5: Kies een programma".

Herhaal de procedure indien nodig.

FOUTEN ... WAT TE DOEN...?

Door storingen in de omgeving (bijv. een elektriciteitsstoring) kunnen verschillende fouten optreden (zie tabel Storingen/Fouten). In dit geval:

- Schakel het apparaat uit en wacht tenminste 1 minuut, doe het apparaat weer aan en herhaal het wasprogramma.
- Als de fout zich herhaalt, moet u contact opnemen met een gemachtigde servicedienst.
- Het merendeel van de **storingen** in de werking kunt u zelf verhelpen (zie onderstaande tabel Storingen/Fouten).
- **Reparaties** mogen alleen door een deskundig opgeleid persoon worden uitgevoerd.
- Het verhelpen van defecten of reclamaties als gevolg van onjuiste aansluiting of gebruik van de wasmachine vallen niet onder de garantie. De kosten van de reparatie dekt de gebruiker zelf.

 De garantie omvat geen storingen die ontstaan zijn als gevolg van storingen in de omgeving (blikseminslag, elektrische leidingen, natuurrampen).

Storing/Fout	Oorzaak	Wat te doen...?
Deur van de wasmachine gaat niet open.	• Te hoog waterniveau	• Pomp water met het programma Pompen (Drain) of Centrifugeren (Spinning). Zie STAP 5: Kies een programma.
	• Temperatuur van het water is te hoog	• Wacht tot de temperatuur zakt en pomp dan het water uit. Als desondanks de deur niet wil openen, gebruik dan de sleutel voor noodopening van de deur (zie hoofdstuk "FOUTEN...WAT TE DOEN.../Handmatig openen van de deur van de wasmachine)".
Het wasprogramma wordt niet uitgevoerd.	• De deur van de wasmachine is niet goed gesloten.	• Doe de deur zo dicht, dat een dubbele klik te horen is.
	• Er staat geen spanning op et stopcontact.	• Controleer of de machine is aangesloten en het stopcontact onder spanning staat.
	• De vertraagde start functie is ingeschakeld.	• Druk voor het herroepen van de vertraagde start drie seconden op de Start/Pause toets.
De wastijd is langer dan voorzien (op het display wordt de tijd steeds gecorrigeerd).	• Lage temperatuur van watertoevoer	• De wastijd kan ook bij normale werking wel met 60% verlengd worden.
	• UKS* (* systeem uit balans) werking door ongelijkmatig verdeeld wasgoed.	• De tijd wordt verlengd met tijd nodig voor verdeling van het wasgoed in de trommel.
	• Lage netspanning.	• Door lage netspanning heeft de wasmachine meer tijd nodig.
	• Elektriciteitsuitval.	• De tijd wordt verlengd door de uitval van elektriciteit.
Het display blijft onverlicht.	• De machine staat niet onder spanning.	• Controleer of de stekker in het stopcontact zit en deze onder spanning staat.
Op het display verschijnen opschriften in een vreemde taal.	• U heeft niet de juiste taal gekozen.	• Kies de juiste taal (zie "STAP 5: Systeem instellingen / Keuze van de taal").

Storing/Fout	Oorzaak	Wat te doen...?
Natte was ("onbalans" verschijnt op het scherm)	<ul style="list-style-type: none"> Een kleine hoeveelheid wasgoed in de trommel veroorzaakt een ongelijkmatige verdeling van het wasgoed. 	<ul style="list-style-type: none"> Haal de was uit elkaar en verdeel deze opnieuw. Kies het programma Pompen (Drain) of centrifugeren (Spinning). Vergroot de hoeveelheid wasgoed in de trommel en herhaal het programma (zie "STAP 7: Beginnen met wassen / toevoegen of uitnemen van wasgoed tijdens het wasprogramma").
Op het wasgoed zitten vetrolletjes	<ul style="list-style-type: none"> Het wasgoed was erg vet. 	<ul style="list-style-type: none"> Was het wasgoed opnieuw. Wanneer uw wasgoed sterk vervuild is, voeg dan meer waspoeder toe of gebruik een vloeibaar wasmiddel in combinatie met een krachtiger (langer) programma.
Op het wasgoed blijven vlekken.	<ul style="list-style-type: none"> U heeft waspoeder of een vloeibaar wasmiddel gebruikt zonder bleekmiddel. 	<ul style="list-style-type: none"> Gebruik een wasmiddel met bleekmiddel.
	<ul style="list-style-type: none"> U heeft het verkeerde programma gekozen. 	<ul style="list-style-type: none"> Gebruik een vlekkenverwijderingsmiddel.
Op het wasgoed blijven witte waspoederresten achter.	<ul style="list-style-type: none"> Dit komt niet door slechte spoelwerking van uw wasmachine, maar door wasmiddel zonder fosfaten, die in water oplosbare bestanddelen (zeolieten) bevatten voor waterontharding. Deze bestanddelen zetten zich af op het wasgoed. 	<ul style="list-style-type: none"> Spoel de was meteen nog een keer. Gebruik een vloeibaar wasmiddel zonder zeolieten. Probeer de resten te verwijderen met een borstel.
Overblijfselen van wasmiddel in het vak voor de hoofdwass.	<ul style="list-style-type: none"> De waterdruk in de toevoer is niet hoog genoeg. 	<ul style="list-style-type: none"> Reinig het filtertje in de toevoerleiding.
	<ul style="list-style-type: none"> Sommige waspoeders hechten zich sterk aan de bak als deze vochtig is. 	<ul style="list-style-type: none"> Kies een Hoger waterniveau of een Extra spoeling (zie "STAP 6: Keuze programma instelling"). Maak voor de dosering van het waspoeder de doseerbak droog.
Resten van wasverzachter blijven achter in het vak voor de wasverzachter.	<ul style="list-style-type: none"> Onjuist aangebracht of verstopt dekseltje van de dop. 	<ul style="list-style-type: none"> Controleer of het dekseltje van de dop juist op het vak van de wasverzachter is aangebracht. Reinig het dekseltje van de dop (zie hoofdstuk "REINIGING EN ONDERHOUD / Reiniging doseerbak").
Onaangename geur in de trommel van de wasmachine.	<ul style="list-style-type: none"> Resten weefsel, wasmiddel en wasverzachter in het filter. 	<ul style="list-style-type: none"> Controleer of het filter schoon is.
	<ul style="list-style-type: none"> Ontwikkeling van microben en bacteriën. 	<ul style="list-style-type: none"> Kies het zelfreinigingsprogramma (Zie "STAP 5: Kies programma").
De machine verplaatst zich tijdens de werking.	<ul style="list-style-type: none"> Onjuist afgestelde pootjes. 	<ul style="list-style-type: none"> Stel de pootjes af (zie hoofdstuk "OPSTELLING EN AANSLUITING / Afstelling van de pootjes").
	<ul style="list-style-type: none"> De transportbeveiliging is niet verwijderd. 	<ul style="list-style-type: none"> Verwijder de transportbeveiliging (zie hoofdstuk "VOOR HET EERSTE GEBRUIK VAN DE MACHINE / Transportbeveiliging").
De machine beweegt bij het centrifugeren.	<ul style="list-style-type: none"> Ongelijk verdeeld of te weinig wasgoed. 	<ul style="list-style-type: none"> De wasmachine zal automatisch het toerental verlagen als de vibraties te sterk worden. Vergroot de hoeveelheid was in de machine en start het programma opnieuw (zie "STAP 7: BEGINNEN MET WASSEN / Toevoegen of uitnemen van de was tijdens het wasprogramma").

Storing/Fout	Oorzaak	Wat te doen...?
Luidruchtige afvoerpomp	<ul style="list-style-type: none"> • Pompfilter is verstopt. • Het huis van het filter en het propellertje van de pomp zijn verstopt. 	<ul style="list-style-type: none"> • Controleer of het pompfilter schoon is. • Controleer of het filterhuis schoon is (zie hoofdstuk »REINIGING EN ONDERHOUD/Reiniging van het filter).

Handmatig openen van de deur van de wasmachine

 De deur kan **handmatig** worden geopend als de elektrische stroom is uitgeschakeld en het water uit de machine is gepompt.

- A Kies het programma Centrifugeren of Pompen (Spinning ali Drain) en pomp het water uit de machine. Als dit niet werkt moet u het water zelf uit de machine laten lopen. Zie het hoofdstuk »Reiniging van het filter en afvoerpomp« in het hoofdstuk "REINIGING EN ONDERHOUD".
- B Zorg ervoor dat de hoofdschakelaar is uitgeschakeld en dat de stekker uit het stopcontact is genomen.
- C Neem de sleutel voor opening van de deur in geval van nood (die zich aan de achterzijde van de doseerbak bevindt) en plaats deze in het bovenste deel van de gleuf aan de rechterzijde van de deuropener.

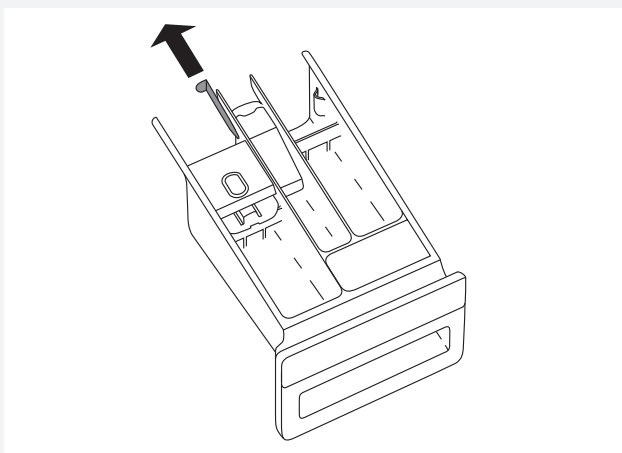

- D De sleutel (sleutel openen van deur in geval van nood) drukt u naar beneden (tot het einde tot u een klik hoort), zodat de wasmachine deur wordt geopend. Als de deur ontgrendeld is, doet u deze open naar u toe.

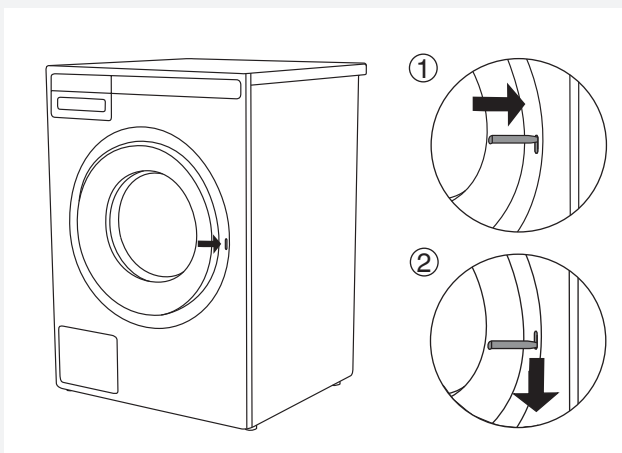

 Als de deur desondanks niet wil openen, neem dan contact op met de servicedienst.

FOUT AANDUIDING

Als tijdens het programma een fout optreedt wordt deze op het display weergegeven met Fout X (Error X).

Druk op de toets INFO en op het display verschijnt de omschrijving van de fout.

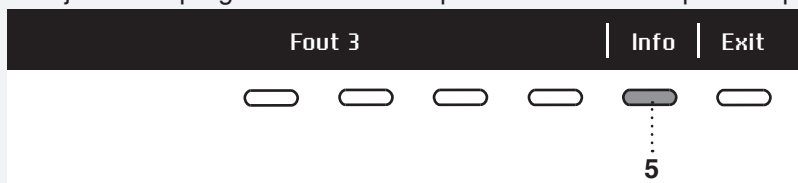

Doe de machine uit en daarna weer aan.

Fouten die kunnen worden weergegeven zijn:

Error (Fout)	Fout indicatie op het display	Wat te doen?
E0	ONJUISTE INSTELLINGEN	Start het programma opnieuw. Bel de servicedienst, als de fout zich herhaalt.
E1	THERMISTOR FOUT Fout in de temperatuur sensor.	<ul style="list-style-type: none"> • Watertoevoer is te koud. Herhaal het wasprogramma. • Bel de servicedienst, als het apparaat de fout opnieuw rapporteert.
E2	DEURSLOT FOUT Fout in de deurvergrendeling	Doe het apparaat UIT en daarna weer AAN. Start het programma opnieuw. Bel de servicedienst als de fout zich blijft herhalen.
E3	WATER VUL FOUT Fout in de waterdosering	<p>Controleer:</p> <ul style="list-style-type: none"> • of het waterventiel geopend is, • of het filter van de watertoevoerslang schoon is, • of de toevoerslang niet gedeformeerd is (gebogen, verstopte slang...), • of de waterdruk in de waterleiding tussen de 0,1 - 1 MPa (1 - 10 bar) bedraagt, <p>en druk vervolgens op de toets Exit (Toets Uitgang) om het programma te hervatten. Bel als de fout zich herhaalt de servicemonteur.</p>
E6	VERWARMINGSFOUT Fout in de waterverwarming	Start het programma opnieuw. Bel als de fout zich herhaalt de servicedienst.
E7	AFVOER FOUT Waarschuwing water afvoersysteem	<p>Waarschuwing voor verminderde waterstroom in de pompfase. Controleer:</p> <ul style="list-style-type: none"> • of het pompfilter schoon is, • of de afvoerslang niet verstopt is, • of de afvoer niet verstopt is, • of de afvoerslang op de goede hoogte is aangebracht (zie hoofdstuk over plaatsing afvoerslang), <p>Exit (Toets Uitgang) het programma opnieuw. Bel de servicedienst als de fout zich herhaalt.</p>
E10	WATER NIVEAU SENSOR FOUT Fout in sensor waterniveau	Doe het apparaat UIT en daarna weer AAN. Start het programma opnieuw. Bel de servicedienst als de fout zich blijft herhalen.
E11	OVERLOOP Overloop	<p>In het geval dat water in de trommel boven een bepaald niveau komt en op het display een fout wordt gemeld, wordt het wasprogramma onderbroken en het water wordt uit de wasmachine gepompt. Start het programma opnieuw. Bel de servicedienst als de fout zich herhaalt.</p> <p>Sluit in het geval dat water in de trommel boven een bepaald niveau komt en op het display een fout wordt gemeld, de wasmachine doseert echter nog steeds water de watertoevoer en bel de servicedienst.</p>

Error (Fout)	Fout indicatie op het display	Wat te doen?
E12	MOTOR FOUT / STORING IN CONTROLE VAN DE MOTOR	Start het programma opnieuw. Bel de servicedienst als de fout zich herhaalt.
E23	DEUR ONTGRENDEL FOUT Fout deurontgrendeling	De deur is dicht en kan niet ontgrendeld worden. Die de wasmachine uit en daarna weer aan. Bel de servicedienst als de fout zich herhaalt. Voor het openen van de deur zie de gebruiksaanwijzing. - hoofdstuk handmatig openen van de deur.
E36	COMMUNICATIE UI** EN PMCU Fout bij communicatie UI** en PMCU	Doe de machine uit en weer aan. Bel de servicedienst als de fout zich herhaalt.
E37	PMCU/UI** programma software niet compatibel	Gelieve servicedienst te bellen.
	UIT BALANS Ongelijkmatige verdeeld wasgoed	Verdeel de was met de hand en start het centrifuge programma.
	NIET MOGELIJK DE DEUR TE SLUITEN	Open en sluit de deur opnieuw stevig tot de eindpositie. Bel de servicedienst als de fout zich herhaalt.
	STERIL TUB ALERT (Zelfreinigend programma Steriltub geluidssignaal) Waarschuwing – Zelfreinigend programma	Het bericht "Waarschuwing steriele slang" wordt weergegeven na elke 40 wasbeurten. Gebruik een zelfreinigend programma (TROMMELREINIGING); zie STAP 5.
	Vorbereiding op deurontgrendeling (druk op INFO): Uitpompen is nodig, wacht tot de deur ontgrendelt.	Wacht tot het proces is beëindigd. Als na beëindiging van het proces geen fout wordt weergegeven, kunt u een nieuw programma starten.
	WAARSCHUWING POMPSYSTEEM	Waarschuwing voor verminderde waterstroom in de pompfase. Raadpleeg de gebruikershandleidingen

** UI = Gebruikersinterface (User Interface)

In het geval dat het wasgoed in de trommel ongelijkmatig is verdeeld of een kluit vormt, kan dit problemen opleveren, zoals trillingen en lawaai tijdens het draaien. Wasmachine herkent dit en activeert de UKS* (*systeem uit balans).

Kleinere hoeveelheden (bv. een handdoek, een trui, een badjas, enz.) of materialen met bijzondere geometrische eigenschappen (bv. slippers, grote stukken, etc.) zijn vrijwel onmogelijk gelijkmatig te verdelen rond de omtrek van de trommel van de wasmachine. Daarom kan het komen tot meerdere pogingen tot herschikking van het wasgoed. Dit leidt tot een verlenging van de wascyclus. In extreme gevallen kunnen deze ongunstige omstandigheden leiden tot voltooiing van het wasprogramma zonder centrifugeren.

UKS* (*systeem uit balans) – stabiliteitscontrole - maakt een stabiele werking en een langere levensduur van het apparaat mogelijk.

SERVICE

VOORDAT U DE HULP INROEPT VAN DE SERVICEDIENST

Voordat u zich wendt tot de servicedienst moet u het nummer van het model (1) en het type (2) en het serienummer van het apparaat weten.

Het model, type en serienummer bevinden zich op het typeplaatje aan de rand van de deuropening van de machine.

 Gebruik in geval van een defect uitsluitend door de fabrikant goedgekeurde reservedelen.

 Reclamaties en het verhelpen van gebreken die zijn ontstaan door ondeskundige aansluiting of gebruik van de wasmachine vallen niet onder de garantie. De kosten worden door de gebruiker zelf gedekt.

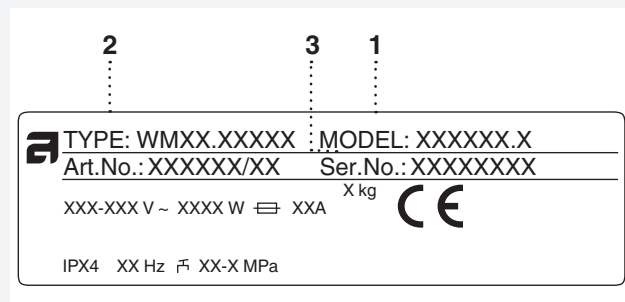

TELLER PROGRAMMACYCLI

Alleen toegankelijk vanaf het hoofdmenu (programmakeuzemenu) door op de twee linkerknoppen onder het display te drukken.

Dan ziet u het totale aantal wascycli dat door het apparaat is uitgevoerd.

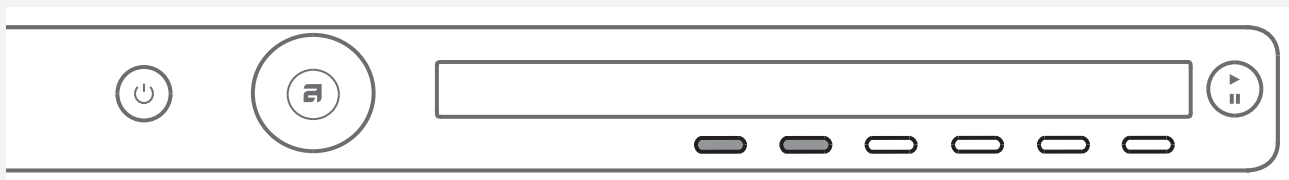

TECHNISCHE INFORMATIE

PRODUCTINFORMATIEBLAD VOLGENS EU-VERORDENING NR. 2019/2014
(afhankelijk van het model)

Naam van de leverancier of het handelsmerk:					
Adres van de leverancier ^(b):					
Typeaanduiding: W2084.W/2, W2084C.W/2					
Algemene productparameters:					
Parameter	Waarde		Parameter	Waarde	
Nominale capaciteit ^(a) (kg)	8,0		Afmetingen in cm	Hoogte	85,0
				Breedte	59,5
				Diepte	58,5
EEL _w ^(a)	59,4		Energie-efficiëntieklasse ^(a)	[A/B/C/D/E/F/G] ^(c)	
Wasefficiëntie-index ^(a)	1,04		Spoeldoeltreffendheid (g/kg) ^(a)	2,9	
Energieverbruik in kWh per cyclus, gebaseerd op het programma »eco 40-60«. Het werkelijke energieverbruik hangt af van de manier waarop het apparaat wordt gebruikt.	0,840		Waterverbruik in liters per cyclus, gebaseerd op het programma »eco 40-60«. Het werkelijke waterverbruik hangt af van de manier waarop het apparaat wordt gebruikt en van de hardheid van het water.	56	
Maximumtemperatuur in het behandelde wasgoed ^(a) (°C)	Nominale capaciteit	42	Resterend vochtgehalte ^(a) (%)	Nominale capaciteit	48
	Helft	29		Helft	48
	Kwart	30		Kwart	48
Centrifugesnelheid ^(a) (toeren/min.)	Nominale capaciteit	1400	Centrifuge-efficiëntieklasse ^(a)	[A/B/C/D/E/F/G] ^(c)	
	Helft	1400			
	Kwart	1400			
Programmaduur ^(a) (u:min)	Nominale capaciteit	3:20	Type	[ingebouwd/ vrijstaand]	
	Helft	2:30			
	Kwart	2:30			
Emissie van akoestisch luchtgeluid in de centrifugefase ^(a) (dB(A) re 1 pW)	72		Emissieklasse voor akoestisch luchtgeluid ^(a) (centrifugefase)	[A/B/C/D] ^(c)	
Uitstand (W)	0,30		Stand-bystand (W)	0,30	
Startvertraging (W) (indien van toepassing)	/		Netwerkgebonden stand-by (W) (indien van toepassing)	/	
Minimumduur van de door de leverancier geboden garantie ^(b): 2 jaar					
Dit product is zo ontworpen dat er zilverionen vrijkomen tijdens de wascyclus			[JA/NEE]		

Aanvullende informatie:

Link naar de website van de leverancier met de informatie zoals bedoeld in punt 9 van bijlage II bij Verordening (EU) 2019/2023 ^(a) van de Commissie ^(b): ^(a) van het programma »eco 40-60«.

^(b) wijzigingen van deze elementen worden niet relevant geacht voor de toepassing van artikel 4, lid 4, van Verordening (EU) 2017/1369.

^(c) de leverancier voert deze gegevens niet in indien de productendatabank de definitieve inhoud van deze cel automatisch aanmaakt.

PRODUCTINFORMATIEBLAD VOLGENS EU-VERORDENING NR. 2019/2014
(afhankelijk van het model)

Naam van de leverancier of het handelsmerk:					
Adres van de leverancier ^(b):					
Typeaanduiding: W2084.W/3, W2084C.W/3					
Algemene productparameters:					
Parameter	Waarde		Parameter	Waarde	
Nominale capaciteit ^(a) (kg)	8,0		Afmetingen in cm	Hoogte	85,0
				Breedte	59,5
				Diepte	58,5
EEL _w ^(a)	51,8		Energie-efficiëntieklasse ^(a)	[A/B/C/D/E/F/G] ^(c)	
Wasefficiëntie-index ^(a)	1,035		Spoeldoeltreffendheid (g/kg) ^(a)	4,1	
Energieverbruik in kWh per cyclus, gebaseerd op het programma »eco 40-60«. Het werkelijke energieverbruik hangt af van de manier waarop het apparaat wordt gebruikt.	0,470		Waterverbruik in liters per cyclus, gebaseerd op het programma »eco 40-60«. Het werkelijke waterverbruik hangt af van de manier waarop het apparaat wordt gebruikt en van de hardheid van het water.	48	
Maximumtemperatuur in het behandelde wasgoed ^(a) (°C)	Nominale capaciteit	42	Resterend vochtgehalte ^(a) (%)	Nominale capaciteit	48
	Helft	19		Helft	48
	Kwart	19		Kwart	48
Centrifugesnelheid ^(a) (toeren/min.)	Nominale capaciteit	1400	Centrifuge-efficiëntieklasse ^(a)	[A/B/C/D/E/F/G] ^(c)	
	Helft	1400			
	Kwart	1400			
Programmaduur ^(a) (u:min)	Nominale capaciteit	3:19	Type	[ingebouwd/ vrijstaand]	
	Helft	2:30			
	Kwart	2:30			
Emissie van akoestisch luchtgeluid in de centrifugefase ^(a) (dB(A) re 1 pW)	72		Emissieklasse voor akoestisch luchtgeluid ^(a) (centrifugefase)	[A/B/C/D] ^(c)	
Uitstand (W)	0,30		Stand-bystand (W)	0,30	
Startvertraging (W) (indien van toepassing)	/		Netwerkgebonden stand-by (W) (indien van toepassing)	/	
Minimumduur van de door de leverancier geboden garantie ^(b): 2 jaar					
Dit product is zo ontworpen dat er zilverionen vrijkomen tijdens de wascyclus			[JA/NEE]		

Aanvullende informatie:

Link naar de website van de leverancier met de informatie zoals bedoeld in punt 9 van bijlage II bij Verordening (EU) 2019/2023 ^(a) van de Commissie ^(b): ^(a) van het programma »eco 40-60«.

^(b) wijzigingen van deze elementen worden niet relevant geacht voor de toepassing van artikel 4, lid 4, van Verordening (EU) 2017/1369.

^(c) de leverancier voert deze gegevens niet in indien de productendatabank de definitieve inhoud van deze cel automatisch aanmaakt.

PRODUCTINFORMATIEBLAD VOLGENS EU-VERORDENING NR. 2019/2014
(afhankelijk van het model)

Naam van de leverancier of het handelsmerk:					
Adres van de leverancier ^(b):					
Typeaanduiding: W2086C.W/2					
Algemene productparameters:					
Parameter	Waarde		Parameter	Waarde	
Nominale capaciteit ^(a) (kg)	8,0		Afmetingen in cm	Hoogte	85,0
				Breedte	59,5
				Diepte	58,5
EEL _w ^(a)	59,4		Energie-efficiëntieklasse ^(a)	[A/B/C/D/E/F/G] ^(c)	
Wasefficiëntie-index ^(a)	1,04		Spoeldoeltreffendheid (g/kg) ^(a)	2,9	
Energieverbruik in kWh per cyclus, gebaseerd op het programma »eco 40-60«. Het werkelijke energieverbruik hangt af van de manier waarop het apparaat wordt gebruikt.	0,840		Waterverbruik in liters per cyclus, gebaseerd op het programma »eco 40-60«. Het werkelijke waterverbruik hangt af van de manier waarop het apparaat wordt gebruikt en van de hardheid van het water.	56	
Maximumtemperatuur in het behandelde wasgoed ^(a) (°C)	Nominale capaciteit	42	Resterend vochtgehalte ^(a) (%)	Nominale capaciteit	44
	Helft	29		Helft	44
	Kwart	30		Kwart	44
Centrifugesnelheid ^(a) (toeren/min.)	Nominale capaciteit	1600	Centrifuge-efficiëntieklasse ^(a)	[A/B/C/D/E/F/G] ^(c)	
	Helft	1600			
	Kwart	1600			
Programmaduur ^(a) (u:min)	Nominale capaciteit	3:20	Type	[ingebouwd/ vrijstaand]	
	Helft	2:30			
	Kwart	2:30			
Emissie van akoestisch luchtgeluid in de centrifugefase ^(a) (dB(A) re 1 pW)	76		Emissieklasse voor akoestisch luchtgeluid ^(a) (centrifugefase)	[A/B/C/D] ^(c)	
Uitstand (W)	0,30		Stand-bystand (W)	0,30	
Startvertraging (W) (indien van toepassing)	/		Netwerkgebonden stand-by (W) (indien van toepassing)	/	
Minimumduur van de door de leverancier geboden garantie ^(b): 2 jaar					
Dit product is zo ontworpen dat er zilverionen vrijkomen tijdens de wascyclus			[JA/NEE]		

Aanvullende informatie:

Link naar de website van de leverancier met de informatie zoals bedoeld in punt 9 van bijlage II bij Verordening (EU) 2019/2023 ^(a) van de Commissie ^(b): ^(a) van het programma »eco 40-60«.

^(b) wijzigingen van deze elementen worden niet relevant geacht voor de toepassing van artikel 4, lid 4, van Verordening (EU) 2017/1369.

^(c) de leverancier voert deze gegevens niet in indien de productendatabank de definitieve inhoud van deze cel automatisch aanmaakt.

PRODUCTINFORMATIEBLAD VOLGENS EU-VERORDENING NR. 2019/2014
(afhankelijk van het model)

Naam van de leverancier of het handelsmerk:					
Adres van de leverancier ^(b):					
Typeaanduiding: W2086C.W/3					
Algemene productparameters:					
Parameter	Waarde		Parameter	Waarde	
Nominale capaciteit ^(a) (kg)	8,0		Afmetingen in cm	Hoogte	85,0
				Breedte	59,5
				Diepte	58,5
EEL _w ^(a)	51,8		Energie-efficiëntieklasse ^(a)	[A/B/C/D/E/F/G] ^(c)	
Wasefficiëntie-index ^(a)	1,035		Spoeldoeltreffendheid (g/kg) ^(a)	4,1	
Energieverbruik in kWh per cyclus, gebaseerd op het programma »eco 40-60«. Het werkelijke energieverbruik hangt af van de manier waarop het apparaat wordt gebruikt.	0,470		Waterverbruik in liters per cyclus, gebaseerd op het programma »eco 40-60«. Het werkelijke waterverbruik hangt af van de manier waarop het apparaat wordt gebruikt en van de hardheid van het water.	48	
Maximumtemperatuur in het behandelde wasgoed ^(a) (°C)	Nominale capaciteit	42	Resterend vochtgehalte ^(a) (%)	Nominale capaciteit	44
	Helft	19		Helft	44
	Kwart	19		Kwart	44
Centrifugesnelheid ^(a) (toeren/min.)	Nominale capaciteit	1600	Centrifuge-efficiëntieklasse ^(a)	[A/B/C/D/E/F/G] ^(c)	
	Helft	1600			
	Kwart	1600			
Programmaduur ^(a) (u:min)	Nominale capaciteit	3:19	Type	[ingebouwd/vrijstaand]	
	Helft	2:30			
	Kwart	2:30			
Emissie van akoestisch luchtgeluid in de centrifugefase ^(a) (dB(A) re 1 pW)	76		Emissieklasse voor akoestisch luchtgeluid ^(a) (centrifugefase)	[A/B/C/D] ^(c)	
Uitstand (W)	0,30		Stand-bystand (W)	0,30	
Startvertraging (W) (indien van toepassing)	/		Netwerkgebonden stand-by (W) (indien van toepassing)	/	
Minimumduur van de door de leverancier geboden garantie ^(b): 2 jaar					
Dit product is zo ontworpen dat er zilverionen vrijkomen tijdens de wascyclus			[JA/NEE]		

Aanvullende informatie:

Link naar de website van de leverancier met de informatie zoals bedoeld in punt 9 van bijlage II bij Verordening (EU) 2019/2023 ^(a) van de Commissie ^(b): ^(a) van het programma »eco 40-60«.

^(b) wijzigingen van deze elementen worden niet relevant geacht voor de toepassing van artikel 4, lid 4, van Verordening (EU) 2017/1369.

^(c) de leverancier voert deze gegevens niet in indien de productendatabank de definitieve inhoud van deze cel automatisch aanmaakt.

PRODUCTINFORMATIEBLAD VOLGENS EU-VERORDENING NR. 2019/2014
(afhankelijk van het model)

Naam van de leverancier of het handelsmerk:					
Adres van de leverancier ^(b):					
Typeaanduiding: W2096P.W/2					
Algemene productparameters:					
Parameter	Waarde		Parameter	Waarde	
Nominale capaciteit ^(a) (kg)	9,0		Afmetingen in cm	Hoogte	85,0
				Breedte	59,5
				Diepte	58,5
EEL _w ^(a)	57,9		Energie-efficiëntieklasse ^(a)	[A/B/C/D/E/F/G] ^(c)	
Wasefficiëntie-index ^(a)	1,04		Spoeldoeltreffendheid (g/kg) ^(a)	3,7	
Energieverbruik in kWh per cyclus, gebaseerd op het programma »eco 40-60«. Het werkelijke energieverbruik hangt af van de manier waarop het apparaat wordt gebruikt.	1,000		Waterverbruik in liters per cyclus, gebaseerd op het programma »eco 40-60«. Het werkelijke waterverbruik hangt af van de manier waarop het apparaat wordt gebruikt en van de hardheid van het water.	64	
Maximumtemperatuur in het behandelde wasgoed ^(a) (°C)	Nominale capaciteit	39	Resterend vochtgehalte ^(a) (%)	Nominale capaciteit	44
	Helft	28		Helft	44
	Kwart	27		Kwart	44
Centrifugesnelheid ^(a) (toeren/min.)	Nominale capaciteit	1600	Centrifuge-efficiëntieklasse ^(a)	[A/B/C/D/E/F/G] ^(c)	
	Helft	1600			
	Kwart	1600			
Programmaduur ^(a) (u:min)	Nominale capaciteit	3:30	Type	[ingebouwd/ vrijstaand]	
	Helft	2:50			
	Kwart	2:50			
Emissie van akoestisch luchtgeluid in de centrifugefase ^(a) (dB(A) re 1 pW)	76		Emissieklasse voor akoestisch luchtgeluid ^(a) (centrifugefase)	[A/B/C/D] ^(c)	
Uitstand (W)	0,30		Stand-bystand (W)	0,30	
Startvertraging (W) (indien van toepassing)	/		Netwerkgebonden stand-by (W) (indien van toepassing)	/	
Minimumduur van de door de leverancier geboden garantie ^(b): 2 jaar					
Dit product is zo ontworpen dat er zilverionen vrijkomen tijdens de wascyclus			[JA/NEE]		

Aanvullende informatie:

Link naar de website van de leverancier met de informatie zoals bedoeld in punt 9 van bijlage II bij Verordening (EU) 2019/2023 ^(a) van de Commissie ^(b): ^(a) van het programma »eco 40-60«.

^(b) wijzigingen van deze elementen worden niet relevant geacht voor de toepassing van artikel 4, lid 4, van Verordening (EU) 2017/1369.

^(c) de leverancier voert deze gegevens niet in indien de productendatabank de definitieve inhoud van deze cel automatisch aanmaakt.

PRODUCTINFORMATIEBLAD VOLGENS EU-VERORDENING NR. 2019/2014
(afhankelijk van het model)

Naam van de leverancier of het handelsmerk:					
Adres van de leverancier ^(b):					
Typeaanduiding: W2096P.W/3					
Algemene productparameters:					
Parameter	Waarde		Parameter	Waarde	
Nominale capaciteit ^(a) (kg)	9,0		Afmetingen in cm	Hoogte	85,0
				Breedte	59,5
				Diepte	58,5
EEL _w ^(a)	51,8		Energie-efficiëntieklasse ^(a)	[A/B/C/D/E/F/G] ^(c)	
Wasefficiëntie-index ^(a)	1,035		Spoeldoeltreffendheid (g/kg) ^(a)	4,3	
Energieverbruik in kWh per cyclus, gebaseerd op het programma »eco 40-60«. Het werkelijke energieverbruik hangt af van de manier waarop het apparaat wordt gebruikt.	0,490		Waterverbruik in liters per cyclus, gebaseerd op het programma »eco 40-60«. Het werkelijke waterverbruik hangt af van de manier waarop het apparaat wordt gebruikt en van de hardheid van het water.	49	
Maximumtemperatuur in het behandelde wasgoed ^(a) (°C)	Nominale capaciteit	38	Resterend vochtgehalte ^(a) (%)	Nominale capaciteit	44
	Helft	20		Helft	44
	Kwart	20		Kwart	44
Centrifugesnelheid ^(a) (toeren/min.)	Nominale capaciteit	1600	Centrifuge-efficiëntieklasse ^(a)	[A/B/C/D/E/F/G] ^(c)	
	Helft	1600			
	Kwart	1600			
Programmaduur ^(a) (u:min)	Nominale capaciteit	3:30	Type	[ingebouwd/vrijstaand]	
	Helft	2:51			
	Kwart	2:51			
Emissie van akoestisch luchtgeluid in de centrifugefase ^(a) (dB(A) re 1 pW)	76		Emissieklasse voor akoestisch luchtgeluid ^(a) (centrifugefase)	[A/B/C/D] ^(c)	
Uitstand (W)	0,30		Stand-bystand (W)	0,30	
Startvertraging (W) (indien van toepassing)	/		Netwerkgebonden stand-by (W) (indien van toepassing)	/	
Minimumduur van de door de leverancier geboden garantie ^(b): 2 jaar					
Dit product is zo ontworpen dat er zilverionen vrijkomen tijdens de wascyclus			[JA/NEE]		

Aanvullende informatie:

Link naar de website van de leverancier met de informatie zoals bedoeld in punt 9 van bijlage II bij Verordening (EU) 2019/2023 ^(a) van de Commissie ^(b): ^(a) van het programma »eco 40-60«.

^(b) wijzigingen van deze elementen worden niet relevant geacht voor de toepassing van artikel 4, lid 4, van Verordening (EU) 2017/1369.

^(c) de leverancier voert deze gegevens niet in indien de productendatabank de definitieve inhoud van deze cel automatisch aanmaakt.

GEGEVENS OVER HET VERMOGEN

Programma	Grootste vulling	Temp. °C
Eco 40-60 ¹⁾	8 / 4* / 2** kg; 9 / 4,5* / 2,5** kg (afhankelijk van het model)	
Universeel wasprogramma ²⁾	8 / 4* kg ; 9 / 4,5* kg (afhankelijk van het model)	60
Mix/Synthetisch ²⁾	3,5 kg	40

¹⁾ PRODUCTINFORMATIEBLAD Volgens EU-Verordening nr. 2019/2014

²⁾ 40 °C programma voor testinstituten. De optie van 40 °C moet gekozen zijn.

* Halve vulling

** Kwart vulling

ENERGIE-LABEL

Europese test standaard	¹⁾
Wasprogramma	8 / 9 kg katoen (afhankelijk van model) Eco 40-60 ¹⁾
Aansluiting	Koud water 15 °C
Test methode voor geluidsmeting	IEC-60704-2-4

TECHNISCHE GEGEVENS

Hoogte	850 mm
Breedte	595 mm
Diepte	585 mm
Gewicht	74 / 76 / 77,5 kg (afhankelijk van model)
Trommel inhoud	60 l
Nominaal vermogen	Zie type plaatje
Vermogen verwarmingselement	Zie type plaatje
Waterdruk	0,1–1 MPa 1–10 kp/cm ² 10–100 N/cm ²
Materiaal van de trommel voor wassen en doseerbak	Roestvrij staal
Materiaal van het buitenhuis	Heet verzinkt en gepoedercoat staalplaat of plaatwerk van roestvrij staal (afhankelijk van het model)
Wateraansluiting	1,5 m, slang pex
Afvoerslang	1,6 m, polpropyleen

PROGRAMMA TABEL

Model: W2084.W/1, W2084C.W/1

Programma	Voorwas	Temp. °C	Extra spoeling	Richting/Soort draaien**	Centrifugeersnelheid (toeren/ min.)	Rest vochtgehalte [%]	Grootste vulling (kg)	Waterverbruik (ongeveer liter)	Energieverbruik (ongeveer kWh)	Tijd programma (ongeveer in uren en minuten)
Universeel wasprogramma	X	60 ²⁾	X	I/N	1400		8	75	1,60	2:26
Katoen	X	40/20	X	N	1400		8	73	1,30	2:59/1:33
Gemengde was/Kunststoffen	X	40 ²⁾	X	N/S	1200		3,5	60	0,60	1:54
Wol/Handwas	X	30	X	H	800		2	58	0,28	0:52
Donkere was	X	40	X	E	1200		3	40	0,53	1:15
Tijdprogramma	X	30		E	1000		2	-	-	-
Automatisch programma	X	40	X	N	1400		8	-	-	-
Snelprogramma	X	❄	X	N	1400		8	40	0,50	0:30
Intensief programma	X	60	X	I	1400		8	95	2,00	2:46
Gevoelig (Eenvoudig)	X	40	X	N/S	1200		3,5	60	0,65	1:57
Professioneel snelprogramma	X	40	X	N	1200		4	40	0,50	0:59
Spoelen			X	N	1400		3,5	30	0,06	0:29
Centrifugeren				-	1400		8	-	0,05	0:17
Pompen				-			8	-	0,01	0:01
Programma voor trommelreiniging (Zelfreiniging)				S				-	-	-

* Koud wassen (Cold)

**Agitation level (I = Intensive rhythm, N = Normal rhythm, E = Extra sensitive rhythm, S = Sensitive rhythm, H = Handwash rhythm)

¹⁾ PRODUCTINFORMATIEBLAD Volgens EU-Verordening nr. 2019/2014

²⁾ 40 °C programma voor testinstituten. De 40 °C optie moet worden gekozen.

In bovenstaande tabel worden enkele voorbeelden weergegeven van het gebruik van energie, water en tijd voor verschillende programma instellingen. Het verbruik kan variëren afhankelijk van de waterdruk, waterhardheid, water inlaat temperatuur, kamertemperatuur, het gewicht en de inhoud van de lading, veranderingen in de geleverde elektriciteit en de geselecteerde opties. In de weergegeven gevallen is de instelling voor het spoelen ingesteld op Standaard en er zijn geen extra opties geselecteerd.

Maximale of nominale belasting is van toepassing op wasgoed dat is voorbereid volgens de IEC 60456-norm.

Model: W2084.W/2, W2084C.W/2,

Programma	Voorwas	Temp. °C	Extra spoeling	Richting/Soort draaien**	Centrifugeersnelheid (toeren/ min.)	Rest vochtgehalte [%]	Grootste vulling (kg)	Waterverbruik (ongeveer liter)	Energieverbruik (ongeveer kWh)	Tijd programma (ongeveer in uren en minuten)
Universeel wasprogramma	X	60 ²⁾	X	I/N	1400		8	75	1,60	2:26
Katoen	X	40/20	X	N	1400		8	73	1,30	2:59/1:33
Eco 40-60 ¹⁾					1400	48	8	56	0,84	3:20
Gemengde was/Kunststoffen	X	40 ²⁾	X	N/S	1200		3,5	60	0,60	1:54
Wol/Handwas	X	30	X	H	800		2	58	0,28	0:52
Donkere was	X	40	X	E	1200		3	40	0,53	1:15
Tijdprogramma	X	30		E	1000		2	-	-	-
Automatisch programma	X	40	X	N	1400		8	-	-	-
Snelprogramma	X	❄	X	N	1400		8	40	0,50	0:30
Intensief programma	X	60	X	I	1400		8	95	2,00	2:46
Gevoelig (Eenvoudig)	X	40	X	N/S	1200		3,5	60	0,65	1:57
Professioneel snelprogramma	X	40	X	N	1200		4	40	0,50	0:59
Spoelen			X	N	1400		3,5	30	0,06	0:29
Centrifugeren				-	1400		8	-	0,05	0:17
Pompen				-			8	-	0,01	0:01
Programma voor trommelreiniging (Zelfreiniging)				S				-	-	-

* Koud wassen (Cold)

**Agitation level (I = Intensive rhythm, N = Normal rhythm, E = Extra sensitive rhythm, S = Sensitive rhythm, H = Handwash rhythm)

¹⁾PRODUCTINFORMATIEBLAD Volgens EU-Verordening nr. 2019/2014

²⁾ 40 °C programma voor testinstituten. De 40 °C optie moet worden gekozen.

In bovenstaande tabel worden enkele voorbeelden weergegeven van het gebruik van energie, water en tijd voor verschillende programma instellingen. Het verbruik kan variëren afhankelijk van de waterdruk, waterhardheid, water inlaat temperatuur, kamertemperatuur, het gewicht en de inhoud van de lading, veranderingen in de geleverde elektriciteit en de geselecteerde opties. In de weergegeven gevallen is de instelling voor het spoelen ingesteld op Standaard en er zijn geen extra opties geselecteerd.

Maximale of nominale belasting is van toepassing op wasgoed dat is voorbereid volgens de IEC 60456-norm.

Model: W2084.W/3, W2084C.W/3

Programma	Voorwas	Temp. °C	Extra spoeling	Richting/Soort draaien**	Centrifugeersnelheid (toeren/ min.)	Rest vochtgehalte [%]	Grootste vulling (kg)	Waterverbruik (ongeveer liter)	Energieverbruik (ongeveer kWh)	Tijd programma (ongeveer in uren en minuten)
Universeel wasprogramma	X	60 ²⁾	X	I/N	1400		8	75	1,60	2:26
Katoen	X	40/20	X	N	1400		8	73	1,30	2:59/1:33
Eco 40-60 ¹⁾					1400	48	8	59	0,90	3:19
Gemengde was/Kunststoffen	X	40 ²⁾	X	N/S	1200		3,5	60	0,60	1:54
Wol/Handwas	X	30	X	H	800		2	58	0,28	0:52
Donkere was	X	40	X	E	1200		3	40	0,53	1:15
Tijdprogramma	X	30		E	1000		2	-	-	-
Automatisch programma	X	40	X	N	1400		8	-	-	-
Snelprogramma	X	❄	X	N	1400		8	40	0,50	0:30
Intensief programma	X	60	X	I	1400		8	95	2,00	2:46
Gevoelig (Eenvoudig)	X	40	X	N/S	1200		3,5	60	0,65	1:57
Professioneel snelprogramma	X	40	X	N	1200		4	40	0,50	0:59
Spoelen			X	N	1400		3,5	30	0,06	0:29
Centrifugeren				-	1400		8	-	0,05	0:17
Pompen				-			8	-	0,01	0:01
Programma voor trommelreiniging (Zelfreiniging)				S				-	-	-

* Koud wassen (Cold)

**Agitation level (I = Intensive rhythm, N = Normal rhythm, E = Extra sensitive rhythm, S = Sensitive rhythm, H = Handwash rhythm)

¹⁾PRODUCTINFORMATIEBLAD Volgens EU-Verordening nr. 2019/2014

²⁾ 40 °C programma voor testinstituten. De 40 °C optie moet worden gekozen.

In bovenstaande tabel worden enkele voorbeelden weergegeven van het gebruik van energie, water en tijd voor verschillende programma instellingen. Het verbruik kan variëren afhankelijk van de waterdruk, waterhardheid, water inlaat temperatuur, kamertemperatuur, het gewicht en de inhoud van de lading, veranderingen in de geleverde elektriciteit en de geselecteerde opties. In de weergegeven gevallen is de instelling voor het spoelen ingesteld op Standaard en er zijn geen extra opties geselecteerd.

Maximale of nominale belasting is van toepassing op wasgoed dat is voorbereid volgens de IEC 60456-norm.

Model: W2086C.W/1

Programma	Voorwas	Temp. °C	Extra spoeling	Richting/Soort draaien**	Centrifugeersnelheid (toeren/ min.)	Rest vochtgehalte [%]	Grootste vulling (kg)	Waterverbruik (ongeveer liter)	Energieverbruik (ongeveer kWh)	Tijd programma (ongeveer in uren en minuten)
Universeel wasprogramma	X	60 ²⁾	X	I/N	1600		8	75	1,60	2:26
Katoen	X	40/20	X	N	1600		8	73	1,30	2:59/1:33
Gemengde was/Kunststoffen	X	40 ²⁾	X	N/S	1200		3,5	60	0,60	1:54
Wol/Handwas	X	30	X	H	800		2	58	0,28	0:52
Donkere was	X	40	X	E	1200		3	40	0,53	1:15
Tijdprogramma	X	30		E	1000		2	-	-	-
Automatisch programma	X	40	X	N	1600		8	-	-	-
Snelprogramma	X	❄	X	N	1600		8	40	0,50	0:30
Intensief programma	X	60	X	I	1600		8	95	2,00	2:46
Gevoelig (Eenvoudig)	X	40	X	N/S	1200		3,5	60	0,65	1:57
Professioneel snelprogramma	X	40	X	N	1200		4	40	0,50	0:59
Spoelen			X	N	1600		3,5	30	0,06	0:29
Centrifugeren				-	1600		8	-	0,05	0:17
Pompen				-			8	-	0,01	0:01
Programma voor trommelreiniging (Zelfreiniging)				S				-	-	-

* Koud wassen (Cold)

**Agitation level (I = Intensive rhythm, N = Normal rhythm, E = Extra sensitive rhythm, S = Sensitive rhythm, H = Handwash rhythm)

¹⁾ PRODUCTINFORMATIEBLAD Volgens EU-Verordening nr. 2019/2014

²⁾ 40 °C programma voor testinstituten. De 40 °C optie moet worden gekozen.

In bovenstaande tabel worden enkele voorbeelden weergegeven van het gebruik van energie, water en tijd voor verschillende programma instellingen. Het verbruik kan variëren afhankelijk van de waterdruk, waterhardheid, water inlaat temperatuur, kamertemperatuur, het gewicht en de inhoud van de lading, veranderingen in de geleverde elektriciteit en de geselecteerde opties. In de weergegeven gevallen is de instelling voor het spoelen ingesteld op Standaard en er zijn geen extra opties geselecteerd.

Maximale of nominale belasting is van toepassing op wasgoed dat is voorbereid volgens de IEC 60456-norm.

Model: W2086C.W/2

Programma	Voorwas	Temp. °C	Extra spoeling	Richting/Soort draaien**	Centrifugeersnelheid (toeren/ min.)	Rest vochtgehalte [%]	Grootste vulling (kg)	Waterverbruik (ongeveer liter)	Energieverbruik (ongeveer kWh)	Tijd programma (ongeveer in uren en minuten)
Universeel wasprogramma	X	60 ²⁾	X	I/N	1600		8	75	1,60	2:26
Katoen	X	40/20	X	N	1600		8	73	1,30	2:59/1:33
Eco 40-60 ¹⁾					1600	44	8	56	0,84	3:20
Gemengde was/Kunststoffen	X	40 ²⁾	X	N/S	1200		3,5	60	0,60	1:54
Wol/Handwas	X	30	X	H	800		2	58	0,28	0:52
Donkere was	X	40	X	E	1200		3	40	0,53	1:15
Tijdprogramma	X	30		E	1000		2	-	-	-
Automatisch programma	X	40	X	N	1600		8	-	-	-
Snelprogramma	X	❄	X	N	1600		8	40	0,50	0:30
Intensief programma	X	60	X	I	1600		8	95	2,00	2:46
Gevoelig (Eenvoudig)	X	40	X	N/S	1200		3,5	60	0,65	1:57
Professioneel snelprogramma	X	40	X	N	1200		4	40	0,50	0:59
Spoelen			X	N	1600		3,5	30	0,06	0:29
Centrifugeren				-	1600		8	-	0,05	0:17
Pompen				-			8	-	0,01	0:01
Programma voor trommelreiniging (Zelfreiniging)				S				-	-	-

* Koud wassen (Cold)

**Agitation level (I = Intensive rhythm, N = Normal rhythm, E = Extra sensitive rhythm, S = Sensitive rhythm, H = Handwash rhythm)

¹⁾PRODUCTINFORMATIEBLAD Volgens EU-Verordening nr. 2019/2014

²⁾ 40 °C programma voor testinstituten. De 40 °C optie moet worden gekozen.

In bovenstaande tabel worden enkele voorbeelden weergegeven van het gebruik van energie, water en tijd voor verschillende programma instellingen. Het verbruik kan variëren afhankelijk van de waterdruk, waterhardheid, water inlaat temperatuur, kamertemperatuur, het gewicht en de inhoud van de lading, veranderingen in de geleverde elektriciteit en de geselecteerde opties. In de weergegeven gevallen is de instelling voor het spoelen ingesteld op Standaard en er zijn geen extra opties geselecteerd.

Maximale of nominale belasting is van toepassing op wasgoed dat is voorbereid volgens de IEC 60456-norm.

Model: W2086C.W/3

Programma	Voorwas	Temp. °C	Extra spoeling	Richting/Soort draaien**	Centrifugeersnelheid (toeren/ min.)	Rest vochtgehalte [%]	Grootste vulling (kg)	Waterverbruik (ongeveer liter)	Energieverbruik (ongeveer kWh)	Tijd programma (ongeveer in uren en minuten)
Universeel wasprogramma	X	60 ²⁾	X	I/N	1600		8	75	1,60	2:26
Katoen	X	40/20	X	N	1600		8	73	1,30	2:59/1:33
Eco 40-60 ¹⁾					1600	44	8	59	0,90	3:19
Gemengde was/Kunststoffen	X	40 ²⁾	X	N/S	1200		3,5	60	0,60	1:54
Wol/Handwas	X	30	X	H	800		2	58	0,28	0:52
Donkere was	X	40	X	E	1200		3	40	0,53	1:15
Tijdprogramma	X	30		E	1000		2	-	-	-
Automatisch programma	X	40	X	N	1600		8	-	-	-
Snelprogramma	X	❄	X	N	1600		8	40	0,50	0:30
Intensief programma	X	60	X	I	1600		8	95	2,00	2:46
Gevoelig (Eenvoudig)	X	40	X	N/S	1200		3,5	60	0,65	1:57
Professioneel snelprogramma	X	40	X	N	1200		4	40	0,50	0:59
Spoelen			X	N	1600		3,5	30	0,06	0:29
Centrifugeren				-	1600		8	-	0,05	0:17
Pompen				-			8	-	0,01	0:01
Programma voor trommelreiniging (Zelfreiniging)				S				-	-	-

* Koud wassen (Cold)

**Agitation level (I = Intensive rhythm, N = Normal rhythm, E = Extra sensitive rhythm, S = Sensitive rhythm, H = Handwash rhythm)

¹⁾PRODUCTINFORMATIEBLAD Volgens EU-Verordening nr. 2019/2014

²⁾ 40 °C programma voor testinstituten. De 40 °C optie moet worden gekozen.

In bovenstaande tabel worden enkele voorbeelden weergegeven van het gebruik van energie, water en tijd voor verschillende programma instellingen. Het verbruik kan variëren afhankelijk van de waterdruk, waterhardheid, water inlaat temperatuur, kamertemperatuur, het gewicht en de inhoud van de lading, veranderingen in de geleverde elektriciteit en de geselecteerde opties. In de weergegeven gevallen is de instelling voor het spoelen ingesteld op Standaard en er zijn geen extra opties geselecteerd.

Maximale of nominale belasting is van toepassing op wasgoed dat is voorbereid volgens de IEC 60456-norm.

Model: W2096P.W

Programma	Voorwas	Temp. °C	Extra spoeling	Richting/Soort draaien**	Centrifugeersnelheid (toeren/ min.)	Rest vochtgehalte [%]	Grootste vulling (kg)	Waterverbruik (ongeveer liter)	Energieverbruik (ongeveer kWh)	Tijd programma (ongeveer in uren en minuten)
Universeel wasprogramma	X	60 ²⁾	X	I/N	1600		9	80	2,10	2:26
Katoen	X	40/20	X	N	1600		9	78	1,80	2:59/1:33
Gemengde was/Kunststoffen	X	40 ²⁾	X	N/S	1200		3,5	60	0,60	1:54
Wol/Handwas	X	30	X	H	800		2	58	0,28	0:52
Donkere was	X	40	X	E	1200		3	40	0,53	1:15
Tijdprogramma	X	30		E	1000		2	-	-	-
Automatisch programma	X	40	X	N	1600		9	-	-	-
Snelprogramma	X	❄	X	N	1600		9	40	0,50	0:30
Intensief programma	X	60	X	I	1600		9	100	2,50	2:46
Gevoelig (Eenvoudig)	X	40	X	N/S	1200		3,5	60	0,65	1:57
Professioneel snelprogramma	X	40	X	N	1200		4	40	0,50	0:59
Spoelen			X	N	1600		3,5	30	0,06	0:29
Centrifugeren				-	1600		9	-	0,06	0:17
Pompen				-			9	-	0,01	0:01
Programma voor trommelreiniging (Zelfreiniging)				S				-	-	-

* Koud wassen (Cold)

**Agitation level (I = Intensive rhythm, N = Normal rhythm, E = Extra sensitive rhythm, S = Sensitive rhythm, H = Handwash rhythm)

¹⁾ PRODUCTINFORMATIEBLAD Volgens EU-Verordening nr. 2019/2014

²⁾ 40 °C programma voor testinstituten. De 40 °C optie moet worden gekozen.

In bovenstaande tabel worden enkele voorbeelden weergegeven van het gebruik van energie, water en tijd voor verschillende programma instellingen. Het verbruik kan variëren afhankelijk van de waterdruk, waterhardheid, water inlaat temperatuur, kamertemperatuur, het gewicht en de inhoud van de lading, veranderingen in de geleverde elektriciteit en de geselecteerde opties. In de weergegeven gevallen is de instelling voor het spoelen ingesteld op Standaard en er zijn geen extra opties geselecteerd.

Maximale of nominale belasting is van toepassing op wasgoed dat is voorbereid volgens de IEC 60456-norm.

Model: W2096P.W/2

Programma	Voorwas	Temp. °C	Extra spoeling	Richting/Soort draaien**	Centrifugeersnelheid (toeren/ min.)	Rest vochtgehalte [%]	Grootste vulling (kg)	Waterverbruik (ongeveer liter)	Energieverbruik (ongeveer kWh)	Tijd programma (ongeveer in uren en minuten)
Universeel wasprogramma	X	60 ²⁾	X	I/N	1600		9	80	2,10	2:26
Katoen	X	40/20	X	N	1600		9	78	1,80	2:59/1:33
Eco 40-60 ¹⁾					1600	44	9	64	1,00	3:30
Gemengde was/Kunststoffen	X	40 ²⁾	X	N/S	1200		3,5	60	0,60	1:54
Wol/Handwas	X	30	X	H	800		2	58	0,28	0:52
Donkere was	X	40	X	E	1200		3	40	0,53	1:15
Tijdprogramma	X	30		E	1000		2	-	-	-
Automatisch programma	X	40	X	N	1600		9	-	-	-
Snelprogramma	X	❄	X	N	1600		9	40	0,50	0:30
Intensief programma	X	60	X	I	1600		9	100	2,50	2:46
Gevoelig (Eenvoudig)	X	40	X	N/S	1200		3,5	60	0,65	1:57
Professioneel snelprogramma	X	40	X	N	1200		4	40	0,50	0:59
Anti-huismijt (Hygiene)	X	60	X	I	1600		5	87	1,80	2:27
Anti-allergie programma katoen	X	60	X	I	1600		9	95	1,85	2:43
Anti-allergie programma kunststoffen	X	60	X	N/S	1200		4	70	1,10	2:32
Spoelen			X	N	1600		3,5	30	0,06	0:29
Centrifugeren				-	1600		9	-	0,06	0:17
Pompen				-			9	-	0,01	0:01
Programma voor trommelreiniging (Zelfreiniging)				S				-	-	-

* Koud wassen (Cold)

**Agitation level (I = Intensive rhythm, N = Normal rhythm, E = Extra sensitive rhythm, S = Sensitive rhythm, H = Handwash rhythm)

¹⁾ PRODUCTINFORMATIEBLAD Volgens EU-Verordening nr. 2019/2014

²⁾ 40 °C programma voor testinstituten. De 40 °C optie moet worden gekozen.

In bovenstaande tabel worden enkele voorbeelden weergegeven van het gebruik van energie, water en tijd voor verschillende programma instellingen. Het verbruik kan variëren afhankelijk van de waterdruk, waterhardheid, water inlaat temperatuur, kamertemperatuur, het gewicht en de inhoud van de lading, veranderingen in de geleverde elektriciteit en de geselecteerde opties. In de weergegeven gevallen is de instelling voor het spoelen ingesteld op Standaard en er zijn geen extra opties geselecteerd.

Maximale of nominale belasting is van toepassing op wasgoed dat is voorbereid volgens de IEC 60456-norm.

Model: W2096P.W/3

Programma	Voorwas	Temp. °C	Extra spoeling	Richting/Soort draaien**	Centrifugeersnelheid (toeren/ min.)	Rest vochtgehalte [%]	Grootste vulling (kg)	Waterverbruik (ongeveer liter)	Energieverbruik (ongeveer kWh)	Tijd programma (ongeveer in uren en minuten)
Universeel wasprogramma	X	60 ²⁾	X	I/N	1600		9	80	2,10	2:26
Katoen	X	40/20	X	N	1600		9	78	1,80	2:59/1:33
Eco 40-60 ¹⁾					1600	44	9	62	1,00	3:30
Gemengde was/Kunststoffen	X	40 ²⁾	X	N/S	1200		3,5	60	0,60	1:54
Wol/Handwas	X	30	X	H	800		2	58	0,28	0:52
Donkere was	X	40	X	E	1200		3	40	0,53	1:15
Tijdprogramma	X	30		E	1000		2	-	-	-
Automatisch programma	X	40	X	N	1600		9	-	-	-
Snelprogramma	X	❄	X	N	1600		9	40	0,50	0:30
Intensief programma	X	60	X	I	1600		9	100	2,50	2:46
Gevoelig (Eenvoudig)	X	40	X	N/S	1200		3,5	60	0,65	1:57
Professioneel snelprogramma	X	40	X	N	1200		4	40	0,50	0:59
Anti-huismijt (Hygiene)	X	60	X	I	1600		5	87	1,80	2:27
Anti-allergie programma katoen	X	60	X	I	1600		9	95	1,85	2:43
Anti-allergie programma kunststoffen	X	60	X	N/S	1200		4	70	1,10	2:32
Spoelen			X	N	1600		3,5	30	0,06	0:29
Centrifugeren				-	1600		9	-	0,06	0:17
Pompen				-			9	-	0,01	0:01
Programma voor trommelreiniging (Zelfreiniging)				S				-	-	-

* Koud wassen (Cold)

**Agitation level (I = Intensive rhythm, N = Normal rhythm, E = Extra sensitive rhythm, S = Sensitive rhythm, H = Handwash rhythm)

¹⁾ PRODUCTINFORMATIEBLAD Volgens EU-Verordening nr. 2019/2014

²⁾ 40 °C programma voor testinstituten. De 40 °C optie moet worden gekozen.

In bovenstaande tabel worden enkele voorbeelden weergegeven van het gebruik van energie, water en tijd voor verschillende programma instellingen. Het verbruik kan variëren afhankelijk van de waterdruk, waterhardheid, water inlaat temperatuur, kamertemperatuur, het gewicht en de inhoud van de lading, veranderingen in de geleverde elektriciteit en de geselecteerde opties. In de weergegeven gevallen is de instelling voor het spoelen ingesteld op Standaard en er zijn geen extra opties geselecteerd.

Maximale of nominale belasting is van toepassing op wasgoed dat is voorbereid volgens de IEC 60456-norm.

Correctie van de getoonde tijd op het display

Het apparaat herkent door middel van geavanceerde technologie de hoeveelheid en doseert aan de hand daarvan de vereiste hoeveelheid water bij het wassen. Gezien de herkende hoeveelheid van de vulling kan de wastijd worden verlengd of verkort. De overeenkomstige tijd wordt weergegeven op het display.

De tijdweergave kan ook wijzigen door verschillende temperaturen van het toevoerwater. Bij lage temperaturen van het toevoerwater kan de wastijd verlengen, bij hogere temperaturen verkorten.

In het geval dat in de trommel van de wasmachine de was ongelijkmatig is verdeeld of de kleding een kluit vormt, kan dit problemen opleveren, zoals trillingen en lawaai tijdens de werking van de machine. Het apparaat herkent dit en probeert het wasgoed te verdelen. Bij kleinere ladingen (bijv. een handdoek, een trui, een badjas, etc.) of bij materialen met speciale geometrische eigenschappen (bijv. slippers, grote stukken, etc.), is het vrijwel onmogelijk om de was gelijkmatig over de omtrek van de trommel van de wasmachine te verdelen. Daarom kan het komen tot een meerdere pogingen tot herschikking van het wasgoed. Dit leidt tot verlenging van de wascyclus.

TABEL: WASMODUS/TEMPERATUUR

Programma	Manier van wassen (Mode)			
	Normale (gewone) / Uit-stand	Ecologische manier van wassen (Groen)	Snelle manier van wassen	Intensieve manier van wassen
Universeel wasprogramma	❄️-90°C	20°C-90°C	❄️-90°C	40°C-90°C
Katoen	❄️-90°C	20°C-90°C	❄️-90°C	40°C-90°C
Eco 40-60				
Gemengde was/Kunststoffen	❄️-60°C	20°C-60°C	❄️-60°C	40°C-60°C
Wol/Handwas	❄️,30°C-40°C		❄️,30°C-40°C	
Donkere was	❄️,30°C-40°C		❄️,30°C-40°C	40°C
Tijdprogramma	❄️-60°C / ❄️-90°C			
Automatisch programma	❄️-90°C			
Snelprogramma	❄️,40°,60°,90°C			
Intensief programma	❄️-90°C			
Gevoelig (Eenvoudig)	❄️-60°C	20°C-60°C	❄️-60°C	40°C-60°C
Professioneel snelprogramma	40°C/40°C-60°C			
Anti-huismijt (Hygiene)	60°C-90°C			
Anti-allergie programma katoen	60°C-90°C			
Anti-allergie programma kunststoffen	60°C			
Spoelen				
Centrifugeren				
Pompen				
Programma voor trommelreiniging (Zelfreiniging)				

❄️ Koud wassen (Cold)

OPTIE TABEL

Programma	Opties						
	Centrifugeersnelheid (toeren/ min.)	Dose Assist	Extra spoeling	Voorwas	Hoger waterniveau	Anti-kreuk	Vertraagde start
Universeel wasprogramma	1400/1600	✓	✓	✓	✓	✓	✓
Katoen	1400/1600	✓	✓	✓	✓	✓	✓
Eco 40-60	1400/1600	✓					✓
Gemengde was/Kunststoffen	1200	✓	✓	✓	✓	✓	✓
Wol/Handwas	800	✓	✓	✓	✓	✓	✓
Donkere was	1200	✓	✓	✓	✓	✓	✓
Tijdprogramma	1000/1400/1600	✓				✓	
Automatisch programma	1400/1600	✓	✓	✓		✓	✓
Snelprogramma	1200/1400/1600	✓	✓	✓	✓	✓	✓
Intensief programma	1400/1600	✓	✓		✓	✓	✓
Gevoelig (Eenvoudig)	1200	✓	✓	✓	✓	✓	✓
Professioneel snelprogramma	1200/1400/1600	✓		✓		✓	✓
Anti-huismijt (Hygiene)	1600	✓	✓	✓	✓	✓	✓
Anti-allergie programma katoen	1600	✓	✓	✓		✓	✓
Anti-allergie programma kunststoffen	1200	✓	✓	✓		✓	✓
Spoelen	1400/1600		✓		✓	✓	✓
Centrifugeren	1400/1600						✓
Pompen	/						✓
Programma voor trommelreiniging (Zelfreiniging)	/						✓

✓ = optie beschikbaar

AFVALVERWERKING

Verwijdering van de verpakking / Recycling



Voor verpakking van onze producten gebruiken wij milieuvriendelijke materialen, die zonder gevaar voor het milieu opnieuw gerecycled, gestort of vernietigd kunnen worden. Dienovereenkomstig zijn de verpakkingsmaterialen ook gemerkt.

■ Het symbool op het product of de verpakking geeft aan dat het product niet behandeld mag worden als gewoon huisvuil. Het product moet weggebracht worden naar een inzamelcentrum voor elektrische en elektronische uitrusting.

Snij bij verwijdering van het apparaat de aansluitkabel door en vernietig de deurschakelaar, zodat de deur niet meer dicht kan (veiligheidsmaatregel voor kinderen).

Door het apparaat op de juiste wijze te behandelen levert u een bijdrage aan het behoud van het milieu en voorkomt u negatieve gevolgen van een verkeerde verwijdering van het product. Wend u voor meer informatie over de verwijdering en verwerking van het product tot het bevoegde orgaan voor afvalverwerking, gemeentelijke dienst of tot de winkel, waar u het product heeft gekocht.

AANTEKENINGEN

A page for taking notes, featuring a grid of horizontal dotted lines for writing. The page is divided into two columns by a vertical dotted line. There are 21 rows of dotted lines on each side of the vertical line, providing a structured space for notes.



SNELLE HANDLEIDING

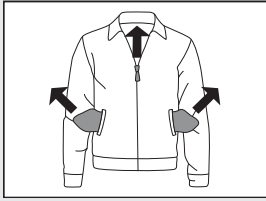

1.

SORTEER HET WASGOED.

De de ritssluitingen dicht.
Leeg zakken en keer ze binnenstebuiten.
Controleer de onderhoudslabellen op de kleding.
Sorteer het wasgoed op vuilheidsgraad, kleur en materiaal.

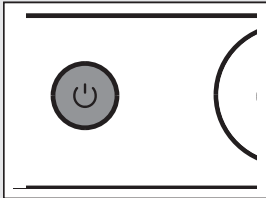

2.

DOE DE AAN/UIT SCHAKELAAR AAN (ON/OFF).

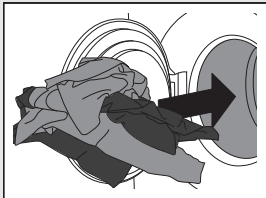

3.

OPEN DE DEUR VAN DE WASMACHINE EN DOE HET WASGOED ERIN.

Overtuig u ervan dat de trommel leeg is.

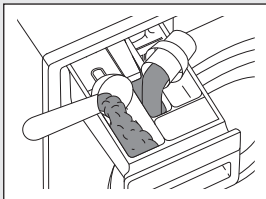

4.

VOEG HET WASMIDDEL EN DE WASVERZACHTER TOE.

De aanbevolen hoeveelheid wasmiddel wordt gewoonlijk aangegeven op de verpakking.
Als de machine met een kleinere hoeveelheid wasgoed draait, kunt u ook minder wasmiddel gebruiken.

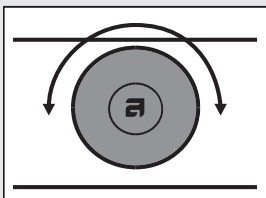

5.

KIES HET WASPROGRAMMA.

Draai de knop voor de programma keuze op het gewenste wasprogramma.
Op het display wordt het gekozen programma weergegeven.

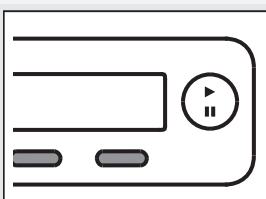

6.

KIES DE PROGRAMMA INSTELLING.

U kiest de instelling met een druk op de toets.

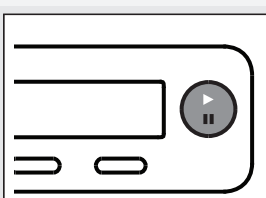

7.

DOE DE DEUR VAN DE MACHINE DICHT EN DRUK OP DE TOETS "START".

Op het display verschijnt de voorziene wastijd weergegeven in uren en minuten.

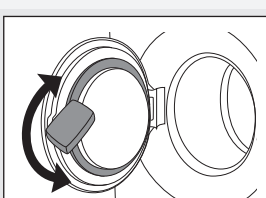

8.

EINDE PROGRAMMA

Open de deur en neem het wasgoed uit de machine.
Zie het hoofdstuk »REINIGING EN ONDERHOUD".
Doe de deur dicht.
Zet de hoofdschakelaar uit en trek de stekker uit het stopcontact.
Draai de waterkraan dicht.

Wij behouden ons het recht voor tot het aanbrengen van veranderingen.



Gorenje, Partizanska 12, 3320 Velenje, Slovenija
www.asko.com

WM75.B



CE
nl (02-23)

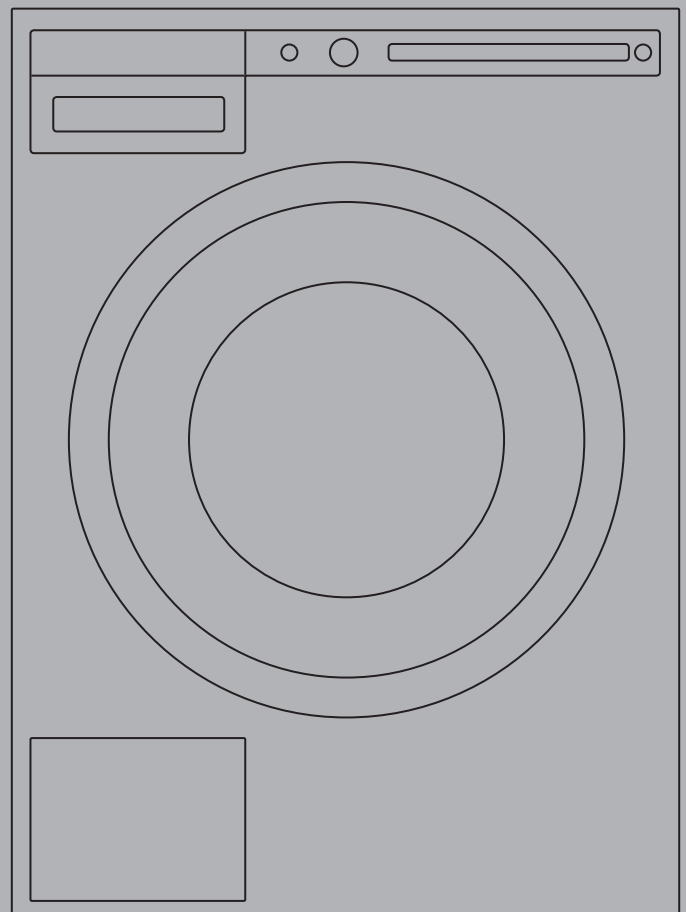

NOTICE D'UTILISATION

Lave-linge
WM75.B
FR

W2084.W/1/2/3
W2084.C.W/1/2/3
W2086.C.W/1/2/3
W2096.P.W/2/3

Chère Cliente, Cher Client,

Nous vous remercions d'avoir choisi ce produit de qualité ASKO.

Nous espérons qu'il répondra à vos attentes. Le design scandinave associe des lignes pures, des fonctionnalités adaptées au quotidien et une excellente qualité. Tous nos produits bénéficient de ces caractéristiques essentielles qui justifient leur succès dans le monde entier.

Nous vous recommandons de lire d'abord cette notice avant d'utiliser votre appareil pour la première fois. Ce manuel vous indique aussi comment vous pouvez contribuer à la protection de l'environnement.

SOMMAIRE

Consignes de sécurité	3	Nettoyage et entretien	35
Description du lave-linge	6	Que faire en cas de problèmes ?	39
Tiroir à produits lessiviels	6	Service après-vente	45
Avant d'utiliser l'appareil pour la première fois	7	Informations techniques	46
Installation et raccordement	9	Tableau des programmes et consommations	53
Conseils préliminaires au lavage	16	Mode de lavage/température	63
Les étapes du lavage (1 à 7)	19	Tableau des options	64
Réglages système	31	Mise au rebut	65
Caractéristiques spéciales	34	Guide d'utilisation rapide	67

Les pictogrammes figurant dans cette notice ont les significations suivantes :

	Informations, conseils, astuces, ou recommandations		Attention – risque de brûlure
	Attention – danger		Attention – risque d'incendie
	Attention – risque de choc électrique		



GÉNÉRALITÉS



Veillez lire cette notice et la conserver pour vous y référer ultérieurement.

- **N'utilisez pas le lave-linge tant que vous n'avez pas lu et compris ces instructions.**
- L'observation des instructions ou l'utilisation incorrecte de l'appareil peut endommager le linge ou le lave-linge, ou encore occasionner des blessures à l'utilisateur. Conservez cette notice à portée de main, près de la machine.
- La notice d'utilisation est disponible sur notre site : www.asko-electromenager.fr
- **Votre lave-linge est destiné exclusivement à un usage ménager.**
- L'appareil doit être raccordé à l'arrivée d'eau et au réseau électrique exclusivement par un professionnel qualifié.
- Confiez à un professionnel qualifié toutes les réparations et interventions affectant la sécurité ou les performances de l'appareil.
- Si le câble secteur est endommagé, faites-le remplacer par le fabricant, le service après-vente agréé, ou un technicien de qualification équivalente afin d'éviter tout danger.
- Après installation, laissez le lave-linge en place pendant deux heures avant de le raccorder au réseau électrique.
- Ne raccordez pas le lave-linge au réseau électrique par un câble prolongateur.
- Ne branchez pas le lave-linge à une prise de courant prévue pour un rasoir ou un sèche-cheveux.
- Lors du branchement du lave-linge à l'arrivée d'eau, utilisez obligatoirement le flexible d'alimentation et les joints fournis. La pression de l'eau d'arrivée doit être comprise entre 0,1 et 1 MPa (environ 1–10 kPa/cm², 1-10 bar, 10–100 N/cm²).
- Pour raccorder l'appareil à l'arrivée d'eau, utilisez toujours un flexible d'alimentation neuf ; ne réutilisez pas un ancien tuyau.
- **Lorsque le lavage est terminé, fermez le robinet d'arrivée d'eau et débranchez le câble électrique de la prise secteur.**
- Utilisez le lave-linge exclusivement pour laver du linge tel que décrit dans la présente notice. La machine n'est pas prévue pour le nettoyage à sec.
- En cas de raccordement inadéquat de l'appareil, d'utilisation incorrecte, ou d'intervention réalisée par des personnes non autorisées, le coût des réparations sera à la charge de l'utilisateur.
- Utilisez exclusivement des détergents prévus pour un lave-linge.
- Employez exclusivement des produits lessiviels destinés au lavage en machine. Le constructeur décline toute responsabilité pour les dommages

et décolorations éventuelles causés aux joints d'étanchéité et pièces en plastique par l'utilisation incorrecte de produits de blanchiment et/ou teintures.

- Vous pouvez remplacer les agents de blanchiment contenant du chlore par des agents de blanchiment à base d'oxygène. Dans le cas contraire, vous devrez effectuer un cycle de neutralisation avec le programme Coton à la température maximale. Pour obtenir les meilleurs résultats, choisissez un détergent à base de peroxyde d'hydrogène ou d'oxygène.
- N'utilisez pas de teintures ni d'agents blanchissants (pour décolorer ou éliminer des teintures) car ils contiennent des composés sulfurés qui entraînent de la corrosion.
- L'utilisation excessive de produits chlorés augmente le risque de défaillance prématurée des composants de l'appareil. Ces éventuels dommages dépendent de la concentration en chlore, du temps d'exposition et de la température.
- ⚠ N'utilisez en aucun cas dans votre machine des nettoyeurs contenant des solvants, car ils peuvent dégager des gaz toxiques, endommager l'appareil et présenter un risque d'incendie et d'explosion.
- Avant d'utiliser l'appareil pour la première fois, retirez les boulons de protection et tous les éléments qui le protègent durant le transport.
- Cet appareil n'est pas prévu pour les personnes (y compris les enfants) à capacités physiques ou mentales réduites, ou manquant d'expérience et de connaissances. Elles ne pourront l'utiliser que sous la surveillance d'un adulte responsable de leur sécurité et après avoir été mises au courant de son fonctionnement.
- L'outil destiné au déverrouillage d'urgence du hublot est situé à l'arrière du tiroir à produits lessiviels.
- La capacité maximale de lavage en kg est indiquée sur la plaque signalétique (ou dans le TABLEAU DES PROGRAMMES).

PROTECTION DES ENFANTS

- Ne laissez pas les jeunes enfants jouer avec le lave-linge.
- Avant de fermer le hublot et de lancer un programme, assurez-vous qu'il n'y a rien d'autre que du linge dans le tambour (par exemple, qu'un enfant n'a pas grimpé dans le lave-linge et a refermé le hublot depuis l'intérieur).
- Rangez les détergents et assouplissants hors de la portée des enfants.
- **Activez la sécurité enfants.** Voir le chapitre RÉGLAGES SYSTÈME, paragraphe Sécurité enfants.

- **Maintenez les enfants de moins de 3 ans à l'écart de l'appareil à moins de les surveiller en permanence.**
- Ce lave-linge a été fabriqué en conformité avec toutes les normes de sécurité en vigueur. Les enfants à partir de 8 ans et les personnes disposant de capacités physiques, sensorielles ou mentales réduites – ou manquant d'expérience et de connaissances – peuvent utiliser ce lave-linge sous surveillance, à condition d'avoir reçu des instructions sur la manière de s'en servir en toute sécurité et d'avoir bien compris les risques auxquels ils pourraient s'exposer. Les enfants ne doivent pas jouer avec l'appareil ; ils ne doivent pas non plus effectuer sans surveillance des tâches de nettoyage et d'entretien.

RISQUE DE BRÛLURES

- Lors du lavage à haute température, le hublot en verre chauffe. Faites attention à ne pas vous brûler et veillez à ce que les enfants ne jouent pas à côté du hublot.

PROTECTION CONTRE LES DÉBORDEMENTS

- Si le niveau d'eau dans la machine dépasse la normale, la sécurité antidébordement s'active. Elle coupe l'alimentation en eau et la pompe se met en marche. Si le niveau d'eau ne baisse pas dans les 60 secondes, le programme s'interrompt (voir le chapitre "QUE FAIRE EN CAS DE PROBLÈME ?").

TRANSPORT / REMISAGE EN HIVER

Si vous transportez l'appareil dans un véhicule ou le remisez dans un local non chauffé où la température peut descendre au-dessous de 0°C, procédez comme suit :

- Nettoyez le filtre de la pompe de vidange (voir le chapitre "NETTOYAGE ET ENTRETIEN").
- Fermez le robinet alimentant le lave-linge, dévissez le flexible d'alimentation du robinet et attendez que l'eau s'écoule du robinet et du flexible.
- Après le nettoyage du filtre de la pompe, un peu d'eau peut rester dans la machine ; cela n'affecte pas ses performances et ne risque pas de l'endommager.
- Si vous devez transporter la machine, remettez en place les protections de transport avant le déplacement (voir le chapitre "AVANT D'UTILISER L'APPAREIL POUR LA PREMIÈRE FOIS").

CONSERVEZ CETTE NOTICE POUR VOUS Y RÉFÉRER ULTÉRIEUREMENT



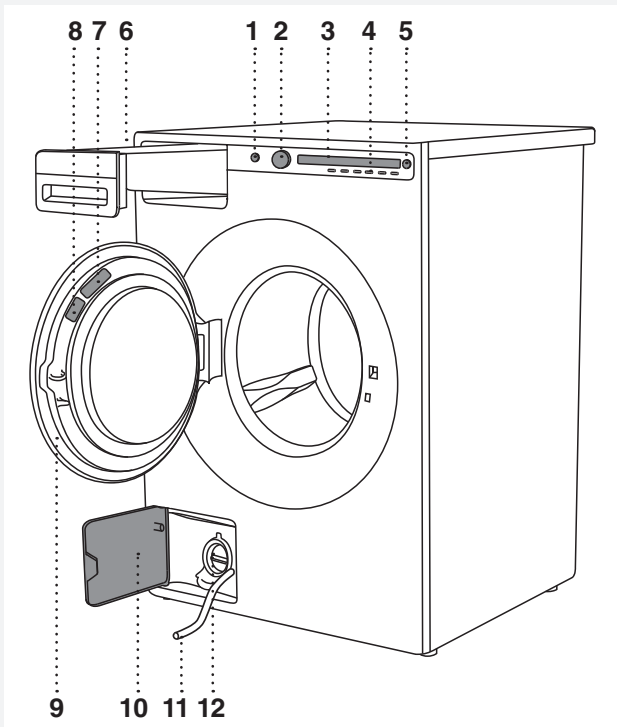

DESCRIPTION DU LAVE-LINGE

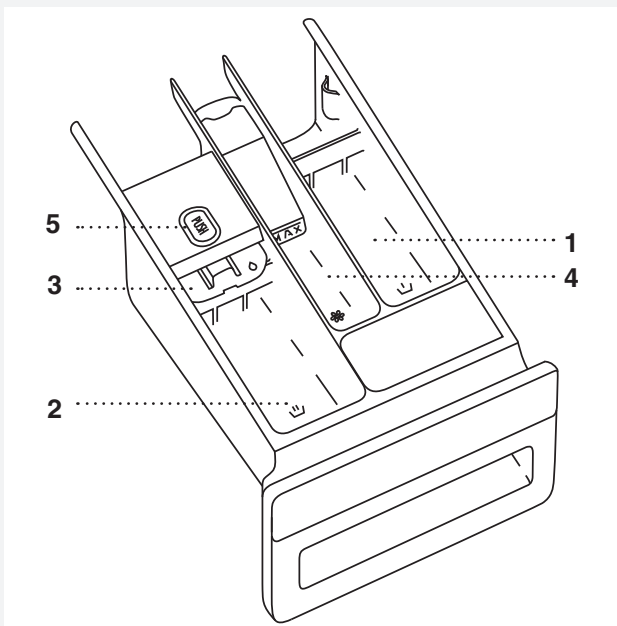

1. Interrupteur général (touche Marche/Arrêt)
2. Sélecteur de programme
3. Afficheur
4. Touches de réglages
5. Touche Départ/Pause
6. Tiroir à produits lessiviels
7. Codes QR et AUID (sur la face interne du hublot)
8. Plaque signalétique comportant les caractéristiques du lave-linge (sur la face interne du hublot)
9. Hublot du lave-linge
10. Trappe de la pompe de vidange
11. Tube pour l'écoulement de l'eau
12. Pompe de vidange (montée derrière le filtre de la pompe)

TIROIR À PRODUITS LESSIVIELS



-  1. Compartiment pré-lavage
-  2. Compartiment pour lessive liquide destinée au lavage principal. Utilisez la cloison rabattable (3).
-  2. Compartiment pour lessive en poudre destinée au lavage principal. N'utilisez pas la cloison rabattable (3).
-  4. Compartiment pour assouplissant / produits de traitement
-  5. Languette servant au dégagement du tiroir à produits lessiviels

AVANT D'UTILISER L'APPAREIL POUR LA PREMIÈRE FOIS

EMBALLAGE

Retirez tous les emballages.

Pensez à trier les matériaux d'emballage conformément aux consignes de votre commune (voir le chapitre "MISE AU REBUT").

PROTECTIONS DE TRANSPORT

Avant d'utiliser l'appareil, retirez les trois boulons et les chevilles en plastique qui le protègent durant le transport.

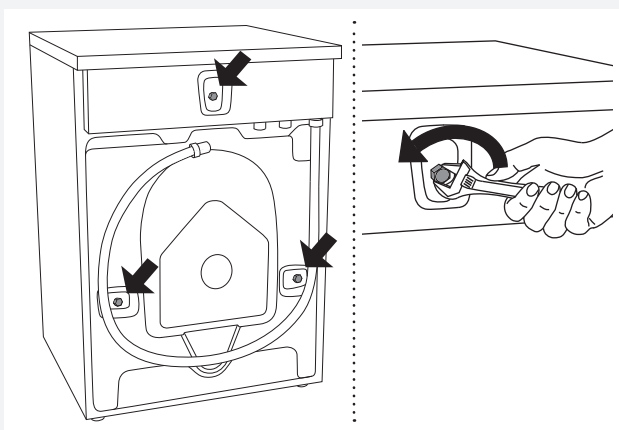

1 Dévissez les boulons et enlevez-les comme indiqué sur les figures.

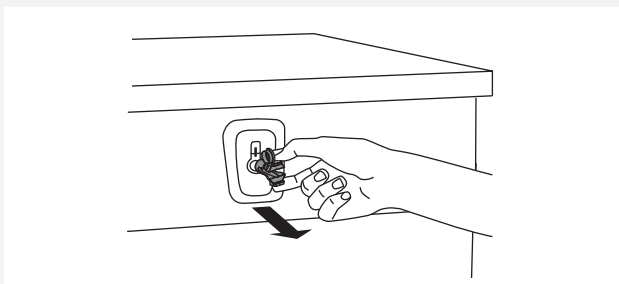

2 Pour enlever les chevilles en plastique qui maintiennent les boulons en place, pincez-les puis tirez-les hors du trou.

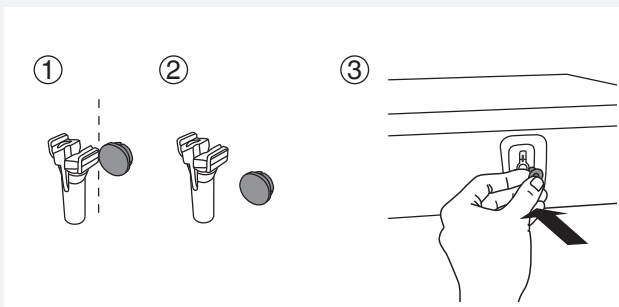

3 Enlevez les capuchons qui se trouvent sur les chevilles. Bouchez les trois trous dans lesquels étaient insérées les chevilles en y enfonçant les capuchons. Conservez les boulons et les chevilles en plastique si vous devez transporter votre lave-linge à l'avenir.

 Si vous voulez transporter votre lave-linge, remettez en place les boulons et les capuchons en plastique pour bloquer la machine. Cela lui évitera d'être endommagée par les vibrations pendant le trajet. Si vous avez perdu les protections de transport ou les capuchons en plastique, vous pouvez en commander de nouveaux à votre revendeur.

N° d'article	ID :
270698	Boulon
551188	Capuchon plastique (blocage pour transport)

Commandez 3 pièces de chaque !

NETTOYAGE

Débranchez le lave-linge de la prise secteur et ouvrez le hublot. Nettoyez le tambour de l'appareil avec une éponge humide et un détergent léger.

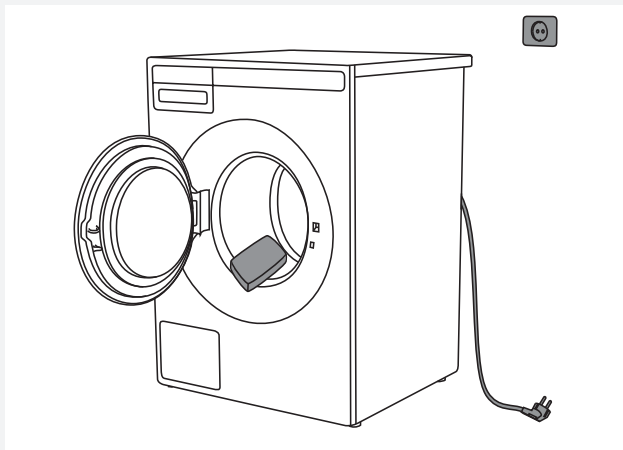

Branchez le lave-linge à la prise secteur et lancez le programme dédié au nettoyage du tambour. Voir le chapitre "LES ÉTAPES DU LAVAGE (1 À 8)" / ÉTAPE 5 : CHOISISSEZ LE PROGRAMME.

💡 Aucun programme ne peut démarrer tant que le hublot est ouvert.

RÉGLAGES AVANT LA PREMIÈRE UTILISATION

Après avoir raccordé le lave-linge et l'avoir mis en marche pour la première fois, l'appareil vous demande d'effectuer les réglages suivants :

Langue

Appuyez sur la touche 2 ou tournez le sélecteur de programme pour dérouler la liste des langues. Validez votre choix en appuyant sur la touche OK.

💡 La quantité de détergent à utiliser dépend de la dureté de l'eau. Pour plus de détails, lisez les conseils sur l'emballage de la lessive. Informez-vous de la dureté de l'eau dans votre région auprès de votre compagnie de distribution.

💡 Tous nos appareils sont testés avant de quitter l'usine.

Par conséquent, un peu d'eau a pu rester dans le filtre de la pompe de vidange ; ceci n'affecte pas les performances de l'appareil et ne risque pas de l'endommager.

INSTALLATION ET RACCORDEMENT

EMPLACEMENT DU LAVE-LINGE

Vous pouvez encastrer (intégrer) le lave-linge ou l'installer en pose libre. Placez l'appareil sur un sol horizontal de façon à ce que la prise secteur reste accessible.

⚡ Avant de brancher le lave-linge au réseau électrique, attendez au moins deux heures pour qu'il soit à la température de la pièce.

⚡ Si l'appareil est installé sur une plinthe, un socle ou une structure similaire, il doit y être fixé afin d'éviter tout risque de chute. Des accessoires originaux ASKO sont disponibles à cet effet, accompagnés d'instructions de fixation.

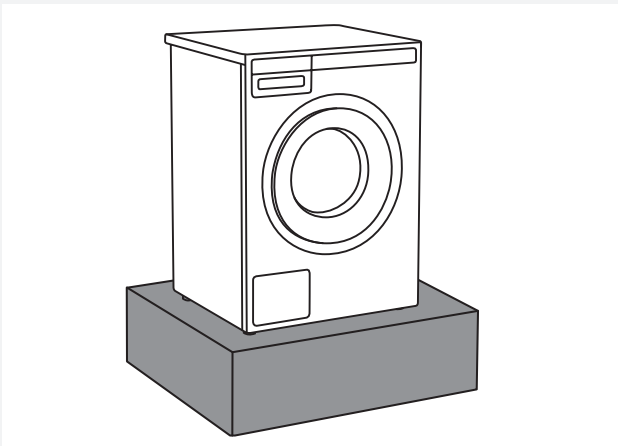

Lave-linge encastrable

Vous pouvez encastrer le lave-linge sous un plan de travail posé à 900–950 mm du sol. Laissez un espace libre de 5 cm tout autour de l'appareil, y compris entre le bord arrière du couvercle et le mur qui est derrière lui.

Lave-linge pose libre

Si vous avez un sèche-linge de dimensions convenables (d'une autre marque), utilisez les pieds à ventouse pour l'installer sur votre lave-linge, ou placez-le à côté de lui.

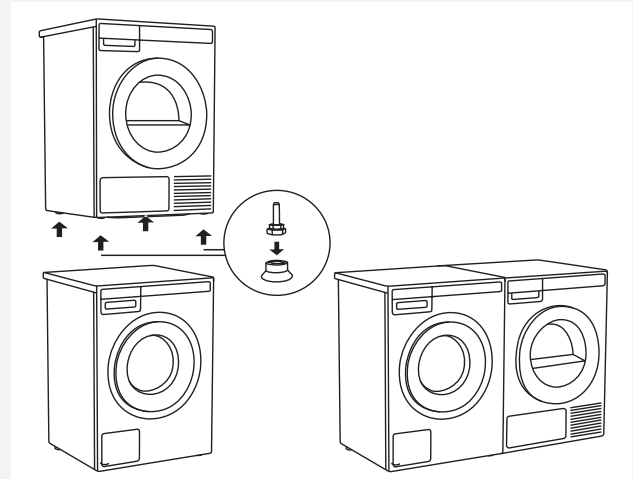

Espace libre autour du lave-linge

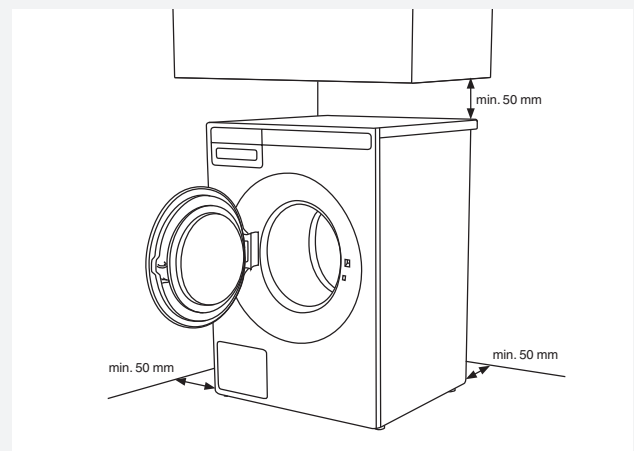

Ouverture du hublot du lave-linge (vue de dessus)

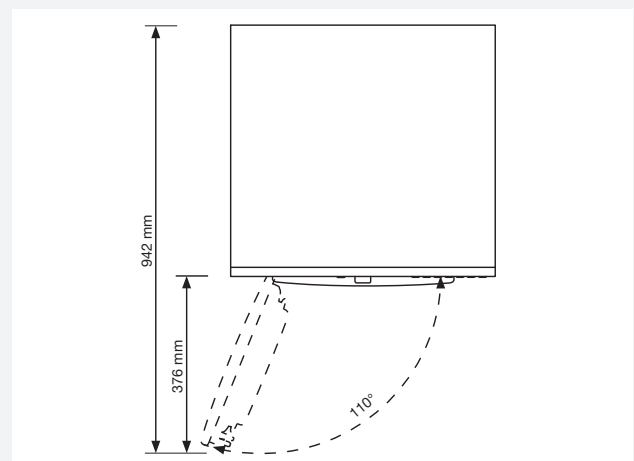

Installation d'un sèche-linge ASKO sur un lave-linge ASKO

Pour installer un sèche-linge ASKO sur le lave-linge, utilisez les pieds à ventouse et le dispositif antibasculement (A + B) fournis dans la boîte en carton que vous trouverez dans le tambour du sèche-linge ASKO. Si les dimensions du lave-linge et du sèche-linge ne sont pas identiques, ou si vous avez installé un accessoire dissimulé entre les deux appareils, vous pouvez vous procurer des barrettes de jonction auprès du service Clients.

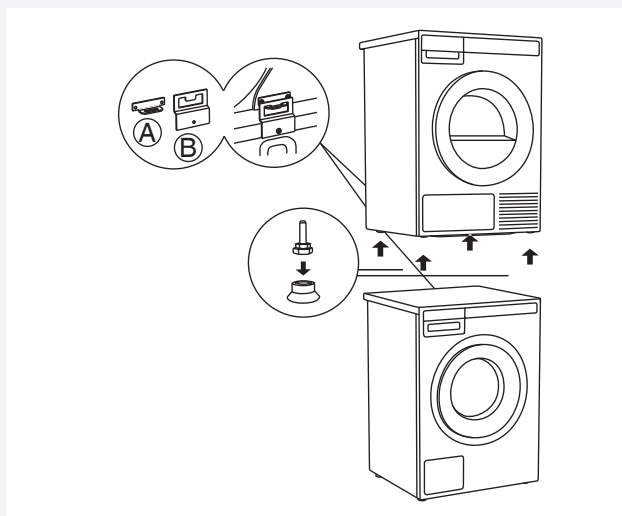

Exigences de ventilation pour les appareils de buanderie ASKO et leur encastrement dans un meuble

Le bandeau de commande ASKO sur le panneau avant permet d'encastrer les lave-linge et sèche-linge dans un meuble.

Veillez à ce qu'il y ait un espace entre les appareils et le meuble ou le mur, et un espace de 25 mm minimum entre le bord arrière supérieur de l'appareil et le meuble ou le mur.

Lorsque le meuble se ferme près d'une porte, nous recommandons des portes à claire-voie pour assurer une ventilation adéquate

Dans le cas contraire, la porte doit comporter des orifices de ventilation. Voir ci-dessous l'illustration montrant les ouvertures pour une aération minimale.

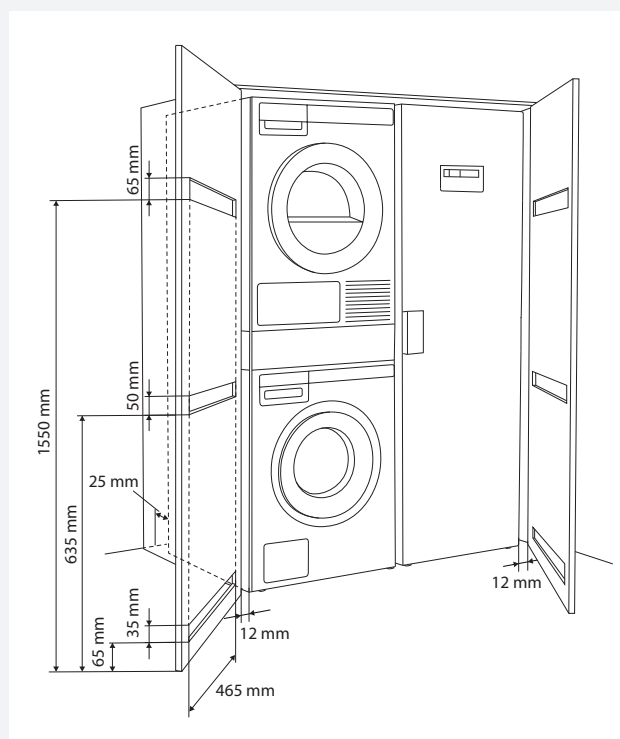

💡 Veillez à ce que le hublot du sèche-linge puisse s'ouvrir sans entrave après installation.

💡 La prise d'air froid à l'avant de l'appareil ne doit pas être obstruée ; dans le cas contraire, cela pourrait occasionner un dysfonctionnement.

⚠ Le non-respect des instructions aura une incidence sur les performances de l'appareil et pourrait également entraîner une panne.

RÉGLAGE DES PIEDS AJUSTABLES

Mettez le lave-linge à niveau pour qu'il soit parfaitement stable.

1. Mettez-le à niveau, à l'horizontale et à la verticale, en tournant les pieds réglables avec une clé n° 32.

Les pieds permettent un ajustement en hauteur de +/- 1 cm.

2. Après avoir ajusté approximativement la hauteur des pieds, tournez les contre-écrous avec une clé n° 17 jusqu'à ce qu'ils touchent le fond de l'appareil. ↑.
3. Serrez fermement les contre-écrous jusqu'au bout. Cela réduira le bruit, les vibrations et les déplacements du lave-linge à un niveau minimum.

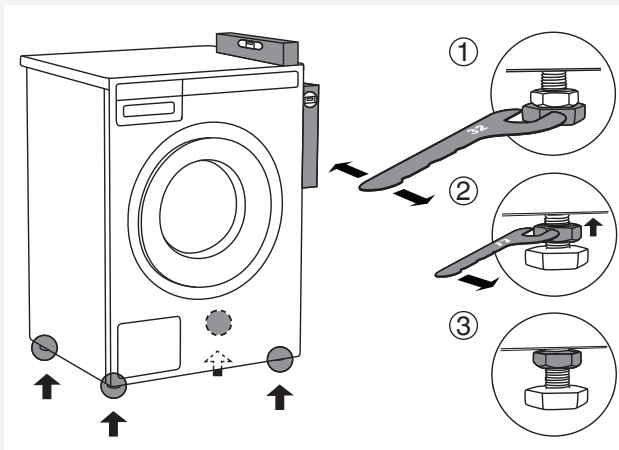

DÉPLACEMENT ET TRANSPORT DU LAVE-LINGE APRÈS INSTALLATION

Si vous déplacez le lave-linge sans son emballage, ouvrez le hublot et tirez l'appareil en le saisissant par le groupe de lavage, comme indiqué sur la figure.

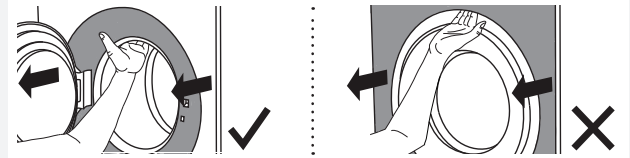

Pour tout déplacement ultérieur de l'appareil, mettez en place les barres de transport (le tambour du lave-linge doit être bloqué). (Voir le chapitre PROTECTIONS DE TRANSPORT).

RACCORDEMENT À L'ARRIVÉE D'EAU

💡 L'appareil doit être raccordé à l'arrivée d'eau par une personne expérimentée.

Utilisez le flexible d'alimentation pour brancher l'appareil. La pression de l'eau d'arrivée doit être comprise entre 0,1 and 1 MPa (environ 1–10 kp/cm², 1-10 bar, 10–100 N/cm²). Si les flexibles sont neufs, nous vous recommandons de les rincer pour éliminer les impuretés, sinon elles risquent d'obstruer le filtre de l'écrou raccord, ce qui entraînerait la coupure de l'arrivée d'eau.

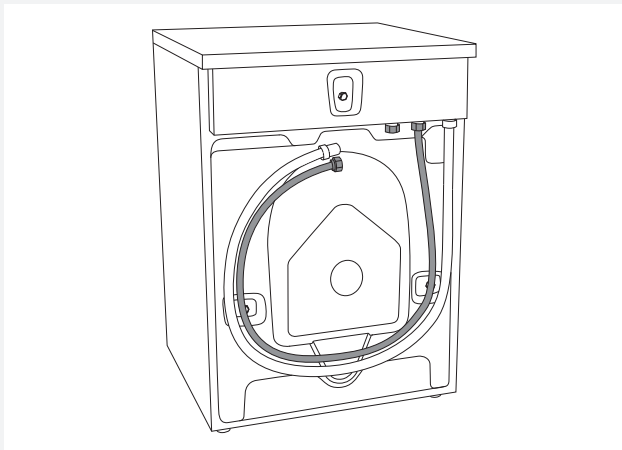

L'écrou du flexible d'alimentation doit être serré assez fermement pour éviter les fuites. Après avoir vissé l'écrou, vérifiez que l'eau ne fuit pas.

Utilisez exclusivement le flexible d'alimentation livré avec l'appareil. N'en réutilisez pas un ancien et n'en employez pas d'autre.

💡 Si les dimensions de l'écrou-raccord du flexible d'alimentation sont différentes de celles du robinet (par ex. 3/4" → 1/2"), utilisez un adaptateur.

INSTALLATION DU FLEXIBLE DE VIDANGE

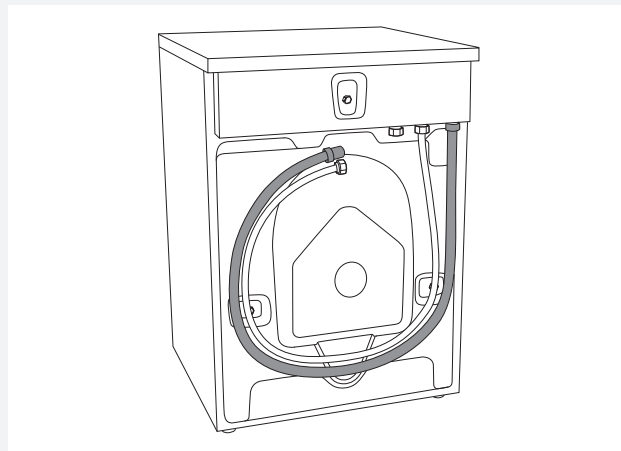

L'appareil est livré avec un flexible de vidange. Ce tuyau doit être conduit à une évacuation. Il peut être raccordé à une évacuation murale pourvue d'une trappe de visite qui devra être installée correctement pour pouvoir être nettoyée sans difficulté. L'embouchure du flexible de vidange doit se trouver au moins à 600 mm et au plus à 1000 mm du sol. La position la plus basse (600 mm) est toujours recommandée. Veillez à ce que le flexible ne soit pas comprimé ni tordu.

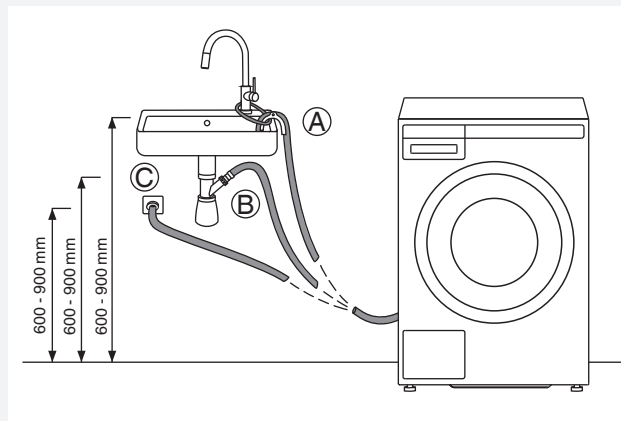

Le flexible de vidange peut aussi être raccordé directement au siphon d'un évier. Dans ce cas, l'embouchure du tuyau devra être à 600 – 900 mm au-dessus du sol. Le diamètre interne du raccord devra être de 18 mm au moins.
Voir la figure.

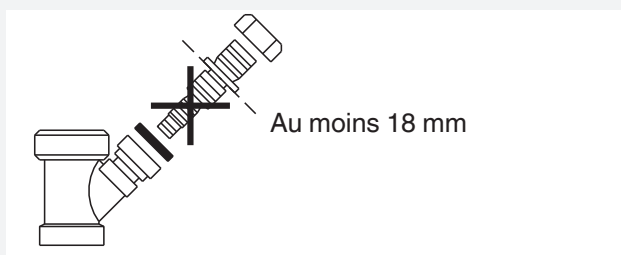



RACCORDEMENT AU RÉSEAU ÉLECTRIQUE

 Après avoir installé le lave-linge, attendez au moins deux heures avant de le brancher au réseau électrique.

Branchez l'appareil à une prise secteur raccordée à la terre. Après installation, elle doit rester facilement accessible et son conducteur de terre doit être conforme à la réglementation en vigueur.

Raccordement prévu à la livraison

	TYPE: WMXX.XXXXX	MODEL: XXXXXX.X
	Art.No.: XXXXXX/XX	Ser.No.: XXXXXXXX
XXX-XXX V ~ XXXX W ⇔ XXA ^X kg		
IPX4 XX Hz ⚡ XX-X MPa		

Les caractéristiques de votre lave-linge figurent sur sa plaque signalétique.

La protection devra être réalisée par un dispositif de coupure différentiel de type A.

 Afin d'éviter les dommages provenant d'une surtension électrique générée par la foudre, nous vous recommandons d'installer un parasurtenseur.

 Ne raccordez pas le lave-linge au réseau électrique par un câble prolongateur.

 Ne branchez pas le lave-linge à une prise de courant prévue pour un rasoir ou un sèche-cheveux.

 Confiez à un professionnel qualifié toutes les réparations et interventions affectant la sécurité ou les performances de l'appareil.

ACCESSOIRES ASKO POUR LA BUANDERIE (HIDDEN HELPERS)*

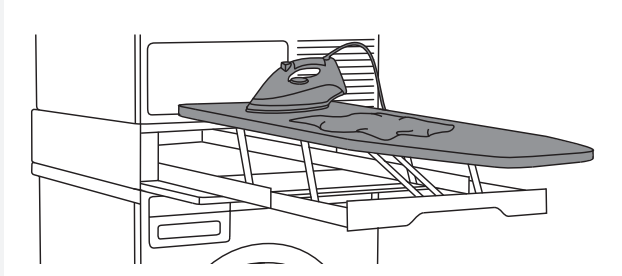
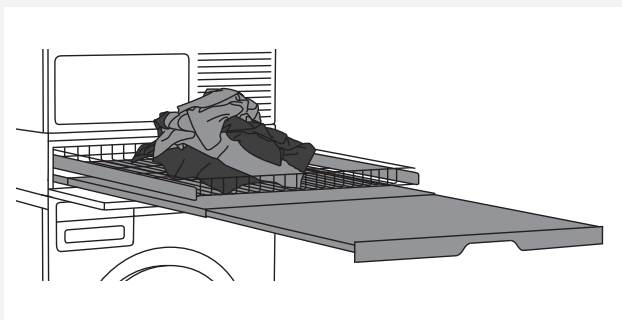

Table à repasser

La table à repasser escamotable est une solution intelligente, toujours pratique lorsque vous devez repasser vos vêtements ; elle se range facilement, en toute sécurité, et devient invisible lorsque vous n'en avez pas besoin.

Vous pouvez l'installer entre votre lave-linge et votre sèche-linge, ou au-dessus de l'un d'eux.



Duo étagère et panier coulissants

Panier en fil et étagère coulissants. L'étagère vous offre une surface supplémentaire pour plier les vêtements, rassembler les chaussettes par paires, ou pour le rangement. Le panier est utile pour retirer le linge du sèche-linge et le transporter jusqu'à l'armoire ou la planche à repasser.

Vous pouvez installer ce duo entre votre lave-linge et votre sèche-linge, ou au-dessus de l'un d'eux.



Étagère coulissante Solo

Cette étagère vous servira de surface supplémentaire pour plier les vêtements, rassembler les chaussettes par paires ou pour le rangement. Elle facilite également le chargement et le déchargement du linge. Vous pouvez l'installer entre votre lave-linge et votre sèche-linge.



Panier à linge coulissant

Ce grand panier coulissant est facilement accessible par une porte à ouverture push-pull. Utile pour enlever le linge et le porter jusqu'à la penderie ou le plan de travail pour le plier ou le repasser.

Vous pouvez l'installer entre votre lave-linge et votre sèche-linge, ou au-dessus de l'un d'eux.

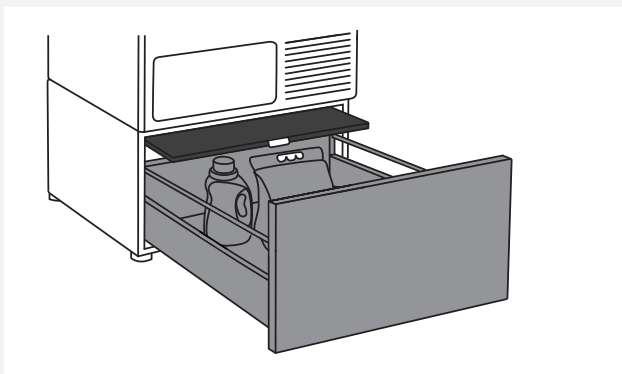

Socle avec tiroir et étagère

Un tiroir de rangement pratique, de 30 cm de haut. Idéal pour ranger la lessive, l'assouplissant, les cintres, les modes d'emploi et autres objets utiles dans une buanderie. Ce tiroir est livré avec une étagère pour faciliter le chargement et le déchargement du linge.

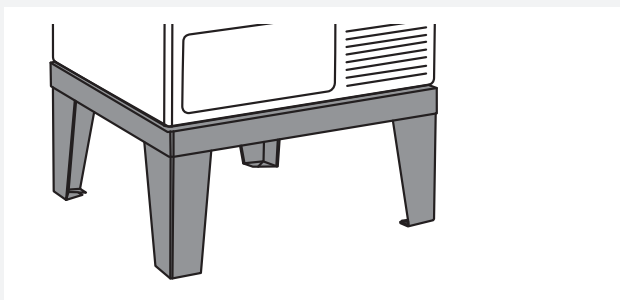

Socle

Grâce au socle en acier inoxydable, votre appareil sera surélevé de 30 cm, ce qui facilitera le chargement et le déchargement du linge.

* DISPONIBILITÉ EN FONCTION DU MARCHÉ

DÉNOMINATION	N° D'ARTICLE
TABLE À REPASSER HI1153 Blanche	576552
TABLE À REPASSER HI1153 Inox	732756
TABLE À REPASSER HI1153 Titane	576553
DUO ÉTAGÈRE ET PANIER COULISSANTS HDB1153 Blanc	576554
DUO ÉTAGÈRE ET PANIER COULISSANTS HDB1153 Inox	732757
DUO ÉTAGÈRE ET PANIER COULISSANTS HDB1153 Titane	576555
ÉTAGÈRE COULISSANTE SOLO HSS1053 Blanche	576730
ÉTAGÈRE COULISSANTE SOLO HSS1053 Titane	576732
PANIER À LINGE COULISSANT HB1153 Blanc	576733
SOCLE AVEC TIROIR ET ÉTAGÈRE HPS5323 Blanc (uniquement pour modèles 8 ou 9 kg)	576735
SOCLE AVEC TIROIR ET ÉTAGÈRE HPS5323 Inox (uniquement pour modèles 8 ou 9 kg)	576737
SOCLE INOX HPL530S pour modèles 8 et 9 kg	441663
SOCLE INOX HPL830S pour modèles 11 et 12 kg	445501

CONSEILS PRÉLIMINAIRES AU LAVAGE

Ce chapitre comporte plusieurs conseils sur la façon de préparer votre linge avant le lavage.

TRI DU LINGE

Triez le linge selon :

- le degré de salissure,
- la couleur,
- la nature des fibres textiles.

VÊTEMENTS

1. Fermez les boutons, les fermetures à glissières et les bandes auto-agrippantes pour qu'elles n'abîment pas le linge.
2. Les vêtements teints récemment peuvent contenir un excès de teinture ; ils devront être lavés séparément plusieurs fois de suite.
3. Retournez à l'envers les vêtements fragiles ; cela réduira le risque de déchirure et décoloration.
4. Mettez le linge très délicat et les petits vêtements dans un filet de protection.
5. Videz les poches et retournez-les à l'envers.

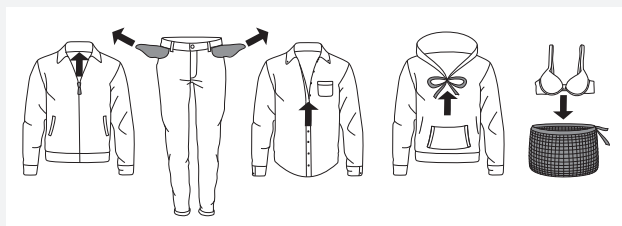

SYMBOLES D'ENTRETIEN

Observez les symboles d'entretien figurant sur les étiquettes des vêtements.

Symboles d'entretien des textiles :

Lavage		
Normal		Fragile
	Température max. de lavage 90 °C	
	Température max. de lavage 60 °C	
	Température max. de lavage 40 °C	
	Température max. de lavage 30 °C	
	Lavage à la main	
	Lavage interdit	
Blanchiment		
	Eau de Javel possible à l'eau froide	
	Eau de Javel interdite	
Nettoyage à sec		
	Possible avec tous les solvants	
	Perchloréthylène R11, R113, solvants pétroliers	
	Kérosène, alcool pur et R113	
	Nettoyage à sec interdit	
Repassage		
	Repassage au fer à 200°C max.	
	Repassage au fer à 150°C max.	
	Repassage au fer à 110°C max.	
	Repassage interdit	
Séchage naturel		
	Sécher à plat	
	Sécher sans essorer au préalable	
	Suspendre sur un fil ou un cintre	
Séchage en machine		
	Température élevée possible	
	Température modérée possible	
	Sèche-linge interdit	

COTON TEINT

Les vêtements teints en coton qui doivent être lavés à 60°C doivent d'abord être lavés à cette température pour éliminer la teinture en excès ; si vous ne le faites pas, ils risquent de déteindre. **Pour qu'ils gardent leur couleur, choisissez une lessive sans agent de blanchiment ni azurant optique.**

LIN NON BLANCHI

Le lin non blanchi doit être lavé à 60°C avec une lessive sans agent de blanchiment ni azurant optique. Si vos vêtements en lin sont très sales, vous pouvez les laver occasionnellement à une température plus élevée, mais ne le faites pas trop souvent car ils perdraient leur éclat et leur tenue.

LAINAGES

Ces matières peuvent être lavées à la main ou à la machine. Le programme Laine/Lavage main est aussi doux, sinon plus, qu'un véritable lavage à la main.

La laine est particulièrement sensible au lavage et aux traitements similaires.

Si vous ne voulez pas essorer vos lainages, choisissez un réglage qui supprime l'essorage (voir "Étape 6 : Choix des réglages du programme / touche 3". La plupart des lainages supportent cependant **un essorage final court**. La vitesse d'essorage maximale de ce programme est de 800 tr/min.

VISCOSE ET FIBRES SYNTHÉTIQUES

La viscose et certaines fibres synthétiques sont très fragiles et ont besoin d'espace pour ne pas se froisser. Lors du lavage, **remplissez le tambour à moitié seulement** et choisissez un programme qui n'essore pas à plus de 1200 tr/min.

 La viscose et les acétates sont fragiles lorsqu'ils sont humides.

RÉDUCTIONS DES RÉACTIONS ALLERGIQUES

(Uniquement sur certains modèles)

Vous avez le choix entre les programmes Anti-allergie Coton et Anti-allergie Synthétiques que vous pouvez régler sur le Mode Allergie ; vous pouvez aussi ajouter un rinçage supplémentaire (Super rinçage).

Ces programmes, réglages et fonctions **sont destinés aux personnes à la peau fragiles**, à celles souffrant d'allergies et aux jeunes enfants.

GAIN DE TEMPS ET ÉCONOMIES D'ÉNERGIE

Pour gagner du temps et économiser l'énergie, choisissez le programme Lavage universel ; le cycle de **lavage principal est plus court** que celui du programme Coton et la plupart du temps, ce programme suffit pour le linge qui n'est pas très sale.

ÉCONOMIES ET EFFICACITÉ

Vous pouvez économiser pas mal d'énergie si vous n'utilisez pas les programmes fonctionnant à haute température.

Choisissez le programme Rapide si vous voulez simplement rafraîchir votre linge, ou sélectionnez Durée programmée pour **économiser l'eau et l'électricité**.

Si vous séchez ensuite vos vêtements dans un sèche-linge ou une armoire de séchage, vous **réduirez votre consommation d'électricité** en choisissant la vitesse d'essorage la plus rapide lors du lavage.

Nous vous recommandons de laver une pleine charge lorsque vous utilisez les programmes Très sale, Lavage universel et Coton.

Évitez le pré-lavage. Les machines et lessives actuelles sont efficaces sans pré-lavage. **Le pré-lavage n'est nécessaire que pour le linge très sale**. Dans ce cas, sélectionnez la fonction complémentaire Pré-lavage (voir "ÉTAPE 6 : Menu de réglage des programmes – choix des fonctions complémentaires / touche 5").

DÉTERGENTS

Les lessives pourvues de l'écolabel européen sont les moins nocives pour l'environnement. **Dosez la lessive selon les conseils de son fabricant**. La quantité à utiliser en fonction du poids du linge et de la dureté de l'eau est indiquée sur l'emballage.

TACHES

Si votre linge comporte des taches (sang, œufs, café, herbe, etc.), il faut les traiter avant le lavage, puis le laver avec le programme Antitache (si votre machine en est pourvue).

N'utilisez pas de produits chimiques ; choisissez une lessive qui élimine les taches.

TEINTURES

Si vous désirez teindre des vêtements dans votre lave-linge, choisissez le programme Lavage universel avec la fonction complémentaire Super rinçage. **Sélectionnez la température en suivant les recommandations du fabricant de la teinture.** Si vous teignez des vêtements en fibres mélangées comme le polyester/coton, choisissez une faible vitesse d'essorage.

Versez la teinture directement dans le tambour plutôt que dans le tiroir à produits. Lorsque l'opération est terminée, lancez le programme Nettoyage du tambour (autonettoyage) avec une dose normale de lessive.

Si vous utilisez des agents de blanchiment ou des détachants, il existe un risque de corrosion ou de décoloration.

 Afin de protéger l'environnement, nous vous mettons en garde contre les produits chimiques puissants.

LES ÉTAPES DU LAVAGE (1 À 7)

ÉTAPE 1 : TRIEZ LE LINGE.

Voir le chapitre "CONSEILS PRÉLIMINAIRES AU LAVAGE".

💡 Mettez les soutiens-gorge dans un filet de lavage. Videz les poches : les pièces de monnaie ou les clous peuvent endommager le linge et la machine.

ÉTAPE 2 : METTEZ LE LAVE-LINGE EN MARCHÉ.



Mise en marche

Appuyez sur la touche  Marche/Arrêt.

Arrêt

Appuyez sur la touche  Marche/Arrêt.

Si la machine ne réagit pas correctement à la commande Marche/Arrêt, attendez au moins 8 secondes avant d'appuyer sur une autre touche.

ÉTAPE 3 : OUVREZ LE HUBLLOT ET CHARGEZ LE LINGE.

Ouvrez le hublot en tirant la poignée vers vous.

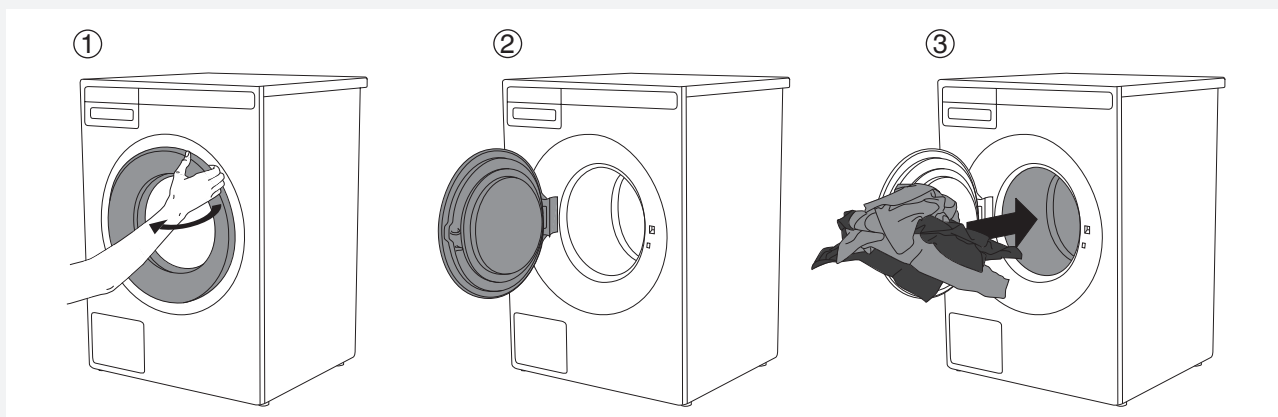

Chargez le linge dans le tambour.
Vérifiez auparavant qu'il est vide.

Ne surchargez pas le tambour !
Si le tambour est trop plein, le linge ne sera pas lavé en profondeur.

ÉTAPE 4 : AJOUTEZ LA LESSIVE ET L'ASSOUPLEISSANT.

La dose de lessive recommandée est généralement indiquée sur l'emballage. Quand vous lavez une petite quantité de linge, vous pouvez diminuer la dose de détergent.

Respectez les recommandations des fabricants concernant l'efficacité de la lessive à une température donnée, en fonction de la quantité de linge et de la dureté de l'eau.

Lessive en poudre

Ajoutez la lessive en poudre dans le compartiment destiné au lavage principal. Si vous avez sélectionné la fonction Prélavage, ou bien la Durée programmée réglée à 2:30 ou plus, ajoutez aussi de la lessive en poudre dans le compartiment de prélavage.

 Nous vous recommandons d'ajouter la lessive juste avant de lancer le lavage. Dans le cas contraire, veillez à ce que le compartiment du tiroir à produits soit parfaitement sec, sinon la poudre risque de s'agglomérer et former des grumeaux avant le départ du programme.

Lessive liquide

Lorsque vous utilisez une lessive liquide, respectez les recommandations du fabricant. Si le liquide est épais, nous vous conseillons de le verser dans une boule à lessive que vous placerez dans le tambour. Sinon, utilisez la cloison (3) du compartiment à détergent (voir l'illustration du chapitre "TIROIR À PRODUITS LESSIVIELS"). Versez la lessive liquide à l'avant du compartiment du tiroir à produits (2).

Boule à lessive ou filet de lavage

Si vous utilisez une boule à lessive ou un filet de lavage, placez-les directement dans le tambour et choisissez un programme sans prélavage.

 Une quantité excessive de lessive n'améliore pas les résultats de lavage. Elle génère au contraire trop de mousse et accroît l'impact sur l'environnement. Il vaut mieux utiliser moins de détergent. Augmentez la dose seulement si vous n'êtes pas satisfait du résultat de lavage.

Assouplissant

Versez l'assouplissant dans le tiroir à produits lessiviels, dans le compartiment identifié par le symbole . Respectez les recommandations figurant sur l'emballage.

 Ne remplissez pas le compartiment destiné à l'assouplissant au-dessus du repère "Max" (niveau maximum), sinon il sera entraîné trop tôt dans le tambour de la machine, et le résultat de lavage sera médiocre.

ÉTAPE 5 : CHOISISSEZ LE PROGRAMME

Choisissez le programme en tournant le sélecteur vers la droite ou la gauche.



Vous pouvez tourner le sélecteur de programme dès que les flèches  apparaissent sur l'afficheur. Choisissez le programme en fonction de la nature du linge et de son degré de salissure (voir le chapitre "CONSEILS PRÉLIMINAIRES AU LAVAGE").

La durée du programme prévue s'affiche.

Vous pouvez aussi sélectionner des réglages complémentaires pour chaque programme. Voir l'ÉTAPE 6.

Choisissez l'un des programmes ci-dessous :

Programme	Description
LAVAGE UNIVERSEL	Programme pour le linge légèrement à moyennement sale. Vous pouvez régler la température séparément ; par conséquent, respectez les conseils figurant sur les étiquettes des vêtements. Lavez le linge de corps à 60°C, mais le linge moins sale sera parfaitement nettoyé à 40°C. Vous pouvez aussi choisir vous-même la vitesse d'essorage. La durée du programme et le volume d'eau sont ajustés en fonction de la quantité de linge.
COTON	Programme pour le linge normalement sale à très sale, blanc ou couleur. Vous pouvez régler la température séparément ; par conséquent, respectez les conseils figurant sur les étiquettes des vêtements portés à même la peau. Sélectionnez 40°C si le linge n'est pas très sale. Vous pouvez aussi régler à votre gré la vitesse d'essorage ; par défaut, elle est au maximum. La durée du programme et le volume d'eau sont adaptés à la quantité de linge.
ECO 40-60*	Programme de lavage pour le linge en coton normalement sale, lavable à 40°C ou 60°C.
MIXTE/SYNTHÉTIQUES	Programme pour le linge délicat en fibres synthétiques et mélangées, ou en viscose, et pour le coton d'entretien facile. La température maximale disponible est de 60°C. Respectez les conseils figurant sur les étiquettes des vêtements. La plupart des synthétiques seront lavés à 40°C ; choisissez 60°C pour le linge de corps. La vitesse d'essorage maximale est de 1200 tr/min., mais vous pouvez la réduire si nécessaire.
LAINES/LAVAGE À LA MAIN	Programme doux pour la laine, la soie, et les vêtements qui doivent être lavés à la main. La température maximale est de 40°C. Ce programme a un cycle d'essorage court. La vitesse maximale d'essorage est de 800 tr/min.
LINGE NOIR	Choisissez ce programme pour laver les vêtements de couleur sombre avec un détergent destiné au noir. Nous vous recommandons de tourner les vêtements sombres à l'envers. Ce programme fonctionne à température modérée, brasse doucement le linge et l'essore à 1200 tr/min.

Programme	Description
DURÉE PROGRAMMÉE	Utilisez ce programme si vous voulez que votre linge soit lavé pendant une durée déterminée. Vous pouvez la régler de 20 minutes à 3 heures (par intervalles de 15 minutes). Veillez à choisir une température et une durée adaptées au degré de salissure du linge.
PROGRAMME AUTO	Ce programme adapte automatiquement la durée du lavage principal et le nombre de rinçages à la quantité de linge.
PROGRAMME RAPIDE	Programme rapide pour le linge peu sale. Ce programme fonctionne à différentes températures ; par conséquent, respectez les conseils figurant sur les étiquettes des vêtements. Plus la température sélectionnée sera basse, et plus la durée du programme sera courte. Vous pouvez régler la vitesse d'essorage à votre convenance.
TRÈS SALE	Programme pour le linge très sale. La température peut être réglée séparément ; par conséquent, respectez les conseils figurant sur les étiquettes des vêtements. La température maximale est de 90°C et convient au linge vraiment très sale. Vous pouvez régler la vitesse d'essorage à votre gré.
DÉLICAT	Programme pour le linge délicat en fibres synthétiques et mélangées et pour le coton d'entretien facile. Il est également adapté au lavage des coussins, vestes matelassées et similaires, car il fonctionne avec un niveau d'eau élevé. Lisez attentivement les étiquettes d'entretien. Si la couche supérieure comporte une membrane, n'ajoutez pas d'assouplissant. Vous pouvez régler la température jusqu'à 60°C et l'essorage jusqu'à 1200 tr/min.
PROGRAMME PROFESSIONNEL RAPIDE (Quick Pro)	Programme rapide et très efficace pour les petites quantités de linge peu sale. Il brasse intensément le linge et l'essore à 1200 tr/min. (4 kg, 40 °C/ 50 °C/ 60 °C)
PROGRAMME HYGIÈNE (sur certains modèles uniquement)	Ce programme est destiné aux vêtements qui réclament un entretien spécial, comme la layette, les sous-vêtements, ou le linge des personnes souffrant d'allergies cutanées. Nous vous conseillons de tourner les vêtements à l'envers pour éliminer totalement les squames et les résidus des traitements cutanés. Ce programme combine un lavage très long à haute température et un rinçage approfondi avec un brassage intensif qui supprime tout résidu de lessive.
PROGRAMME ANTI-ALLERGIE COTON (sur certains modèles uniquement)	Ce programme est destiné aux vêtements qui réclament un entretien spécial, comme le linge des personnes à la peau très sensible ou souffrant d'allergies cutanées. Nous vous conseillons de tourner les vêtements à l'envers pour éliminer les squames et autres résidus. Vous pouvez régler la température et la vitesse d'essorage à leurs valeurs maximales. La température réglée se maintient plus longtemps que pour les programmes conventionnels ; elle est associée à des rotations rapides du tambour et à des rinçages complémentaires.
PROGRAMME ANTI-ALLERGIE SYNTHÉTIQUES (sur certains modèles uniquement)	Ce programme est destiné aux vêtements qui réclament un entretien spécial, comme le linge des personnes à la peau très sensible ou souffrant d'allergies cutanées. Il est également adapté aux personnes sensibles aux détergents. Nous vous conseillons de tourner les vêtements à l'envers pour éliminer les squames et autres résidus. La température réglée se maintient plus longtemps que pour les programmes conventionnels ; elle est associée à des rotations rapides du tambour et à des rinçages complémentaires.
RINÇAGE	Ce programme comporte un 2 rinçage à froid et un essorage court. Il convient au linge qui a seulement besoin d'être rincé ainsi qu'au nettoyage des chiffons et balais à franges.

Programme	Description
ESSORAGE	Utilisez ce programme uniquement pour essorer le linge.
VIDANGE	Si vous voulez seulement vider l'eau de la machine, choisissez le programme Vidange.
PROGRAMME NETTOYAGE DU TAMBOUR	Ce programme sert au nettoyage du tambour et élimine les résidus de détergent et les bactéries. Le tambour doit être vide. Vous pouvez ajouter du vinaigre d'alcool (environ 2 dl) ou du bicarbonate de sodium (1 cuillère à soupe ou 15 g). Faites tourner ce programme au moins une fois par mois ou lorsque le message "Alarme Cuve Stérile" apparaît à l'écran. Le message "Alarme Cuve Stérile" s'affiche tous les 40 cycles de lavage.
RÉGLAGES SYSTÈME	<p>Choisissez Réglages Système avec le sélecteur de programme et validez en appuyant sur ENTRÉE (touche "2").</p> <p>Ensuite, faites défiler la liste des réglages en tournant le sélecteur.</p> <p>Les options suivantes sont disponibles :</p> <ul style="list-style-type: none"> - Sécurité enfants, - Langue (sélection de la langue), - Température (unité de mesure de la température), - Programmes, - Affichage (écran : contraste et logo), - Son (volume sonore), - Réinitialisation (restauration des réglages usine). <p>Voir le chapitre "Réglages système".</p>

* «eco 40-60»: le nom du programme que le fabricant, l'importateur ou un mandataire déclare convenir au lavage du linge de coton normalement sale déclaré lavable à 40 °C ou 60 °C, au cours du même cycle de lavage, et auquel se rapportent les exigences d'écoconception relatives à l'efficacité énergétique, à l'efficacité de lavage, à l'efficacité de rinçage, à la durée du programme et à la consommation d'eau.

ÉTAPE 6 : CHOISISSEZ LES RÉGLAGES DU PROGRAMME

Les réglages du programme vous permettent d'adapter plus finement le programme choisi à vos besoins. **Il est possible que certains réglages ne soient pas disponibles pour le programme que vous avez choisi.**

Les réglages que vous avez sélectionnés pour un programme restent en mémoire lorsque le lavage est terminé, et vous pouvez les modifier par la suite (sauf pour les modes Départ différé et Antifroissage, qui ne sont pas sauvegardés une fois le programme de lavage terminé).

Les programmes dont la température sélectionnée est supérieure à 60 °C ne seront pas sauvegardés après la fin du cycle de lavage pour pouvoir protéger votre lingette.

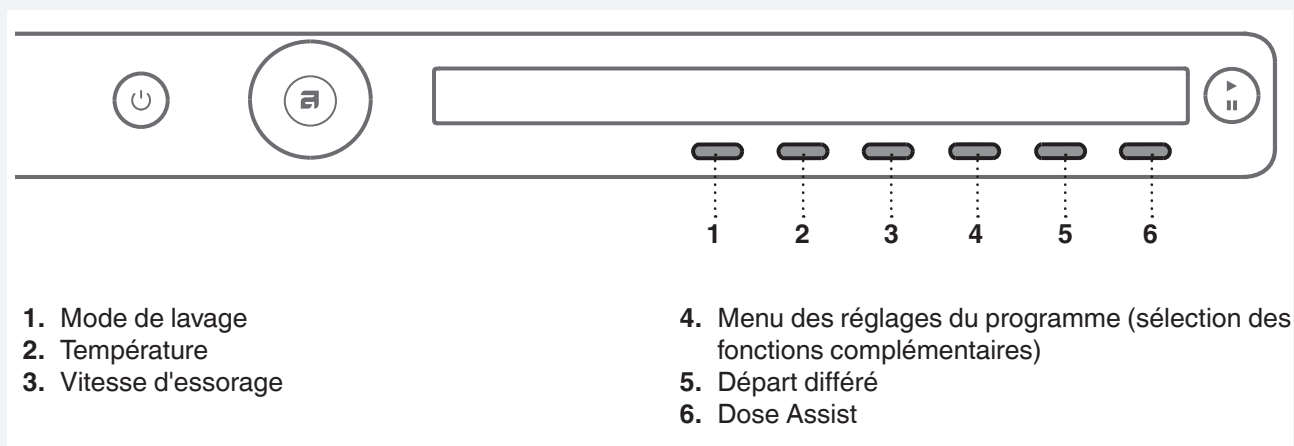

Sélectionnez les réglages du programme avant d'appuyer sur la touche DÉPART.

Lorsque le programme de lavage est en cours, vous ne pouvez plus modifier ses réglages, sauf la vitesse d'essorage.

 Pour afficher des informations (INFO) sur un réglage, maintenez votre doigt sur la touche située sous l'icône ou le libellé de ce réglage.

Voici les réglages que vous pouvez sélectionner pour un programme en appuyant sur les touches 1 à 6 :

1. Modes de lavage

Appuyez sur la touche 1 pour choisir l'un des modes de lavage :

- *Mode Normal / Mode Arrêt*
(réglage de base)
- *Mode Vert*
(économies d'énergie : durée de lavage plus longue, consommation d'eau réduite)
- *Mode Rapide*
(Gain de temps, durée de lavage plus courte, consommation d'eau et d'électricité plus élevée).
La demi-charge est conseillée avec le programme Coton.
- *Mode Intensif*
(Ce mode améliore les performances de lavage, avec une consommation d'eau plus élevée et une durée de lavage plus longue).

2. Température

Pour régler la température du programme choisi, appuyez autant de fois que nécessaire sur la touche 2 afin de sélectionner l'une des valeurs suivantes :

Lavage à froid /20/30/40/50/60/70/80/90°C.

Les températures disponibles dépendent du programme sélectionné.

3. Vitesse d'essorage

Pour régler la vitesse d'essorage du programme choisi, appuyez autant de fois que nécessaire sur la touche 3 afin de sélectionner l'une des options suivantes :

Sans vidange /... / max. (tr/min) (le nombre max de tr/min dépend du modèle).

Le réglage par défaut est de 1400 tr/min ; il dépend du programme sélectionné (vous pouvez modifier la vitesse d'essorage – la réduire ou l'augmenter (uniquement sur certains modèles).

Les vitesses d'essorage disponibles dépendent du programme sélectionné.

 Avec l'option Sans vidange, le programme ne se termine pas par un essorage, mais l'eau du dernier rinçage reste dans la cuve. En trempant dans cette eau, le linge ne se froisse pas. Si vous avez choisi l'option Sans vidange, vous devrez sélectionner le programme Vidange ou Essorage avant d'ouvrir le hublot afin de pomper l'eau restée dans la machine.

4. Fonctions complémentaires (menu des réglages du programme/more options)

Appuyez sur la touche 4 pour ouvrir le menu des réglages complémentaires, puis déroulez la liste des fonctions et options avec le sélecteur de programme. Appuyez sur la touche 1 pour sélectionner une fonction.

Les **fonctions complémentaires** suivantes sont disponibles :



* Super Rinçage (rinçage complémentaire) (Super rinses)

Pour augmenter le nombre de rinçages (+ 2), sélectionnez le réglage Super Rinçage. Ceci est recommandé aux personnes qui ont la peau sensible et/ou dans les régions où l'eau est très douce.

Validez votre sélection en appuyant sur la touche 1 (Marche / Arrêt). Pour revenir au menu principal, appuyez sur la touche 6.

* Prélavage

Pour ajouter un prélavage avant le lavage principal, choisissez l'option Prélavage. Cette fonction est recommandée pour le linge très sale ou comportant des taches en surface. Validez votre sélection en appuyant sur la touche 1 (Marche / Arrêt). Pour revenir au menu principal, appuyez sur la touche 6.

Ajoutez la lessive pour le prélavage  dans le compartiment Prélavage, et la lessive pour le lavage  principal dans le compartiment Lavage principal du tiroir à produits (voir le chapitre "Tiroir à produits lessiviels").

* Haut niveau d'eau

Pour qu'une plus grande quantité d'eau reste dans la cuve pendant le lavage et le rinçage, sélectionnez l'option Haut niveau d'eau. Validez votre sélection en appuyant sur la touche 1 (Marche / Arrêt). Pour revenir au menu principal, appuyez sur la touche 6.

* Antifroissage

Pour éviter que le linge se froisse après le lavage, choisissez l'option Antifroissage (brassage doux). Cette fonction est conseillée pour le linge fragile. Validez votre sélection en appuyant sur la touche 1 (Marche / Arrêt). Pour revenir au menu principal, appuyez sur la touche 6.

 Quelques fonctions ne sont pas disponibles pour certains programmes.

5. Départ différé

Si vous souhaitez que le programme démarre au bout d'un certain temps (30' à 24 heures après que vous ayez appuyé sur Départ), appuyez sur la touche 5 pour choisir le Départ différé.

Le temps restant estimé jusqu'à la fin du programme sont affichés au-dessus de la touche 5.

Appuyez sur la touche 5 pour faire apparaître les flèches .

Utilisez le sélecteur de programme ou la touche 5 pour définir le laps de temps ; il se règle par intervalles de 30 minutes entre 30' et 6 heures, puis par intervalles d'une heure entre 6 heures et 24 heures.

Appuyez sur la touche 6 (OK) pour valider votre réglage. Appuyez sur la touche **Départ**  pour lancer l'opération. Lorsque le compte à rebours est parvenu à zéro, le programme de lavage sélectionné démarre automatiquement.

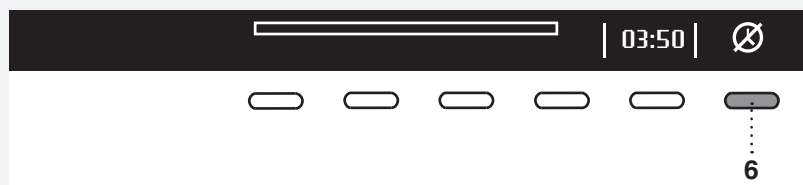

Pour annuler le départ différé et lancer immédiatement le programme, appuyez sur la touche 6 .

Une fois que le Départ différé est réglé, il n'est plus possible de le modifier ; la seule possibilité est de le «sauter» en appuyant sur la touche  puis de continuer immédiatement avec le programme choisi.

 Si vous avez réglé le Départ différé et que vous utilisez de la lessive liquide, nous vous déconseillons de choisir un programme avec pré-lavage.

6. Dose Assist

En appuyant sur la touche 6 , vous pouvez activer ou désactiver l'option Dose Assist.

Avec la fonction Dose Assist, le lave-linge recommande la quantité optimale de lessive en fonction des réglages sélectionnés.

Pour le dosage de la lessive, voir le chapitre "CARACTÉRISTIQUES SPÉCIALES".

ÉTAPE 7 : LANCEZ LE LAVAGE

Fermez le hublot du lave-linge et appuyez sur la touche **Départ/Pause**.



- ▶ Départ (pression brève – démarrer/continuer)
- || Pause (pression brève – interrompt momentanément le lavage)
Stop (pression de 3 secondes – arrêter ou annuler)



Temps restant

La durée de lavage prévue en fonction du programme sélectionné s'affiche en heures et minutes.

La durée de lavage réelle va dépendre du programme sélectionné, du volume de la charge, du type de linge, de la vitesse d'essorage, etc.

La durée de lavage réelle peut être plus longue ou plus courte que la durée prévue.

Le temps restant est mis à jour tout au long du programme en fonction de la charge réelle de linge et de la quantité d'eau admise dans la machine. La dernière mise à jour du temps restant a lieu avant l'essorage final. En cas de mauvaise répartition du linge, la durée de lavage clignote à l'écran et le compte à rebours n'a pas lieu.



Ajouter ou enlever du linge après le départ du programme



Si vous voulez ajouter ou enlever du linge lorsque le lavage est en cours, appuyez sur la touche **Départ/Pause** pour mettre le programme en pause. Appuyez ensuite sur la touche 5 pour sélectionner "Ajout linge".

Il est possible d'ouvrir le hublot quand l'eau a été pompée de la machine (mais pas totalement évacuée). Vous pouvez alors ajouter ou retirer du linge. Refermez le hublot et continuez le programme. Appuyez sur la touche **Départ/Pause**.

Le programme va reprendre au point où vous l'avez interrompu.

ⓘ Impossible d'ouvrir le hublot car temp. élevée-redémarrez

Si le hublot ne peut pas s'ouvrir, il est possible que la température soit trop haute à l'intérieur de la machine, et vous ne serez pas en mesure d'ajouter du linge.

ⓘ Trop tard pour ajouter du linge. Redémarrez.

Si le hublot ne s'ouvre pas, il est aussi possible que le programme soit trop avancé et que le linge ajouté à ce moment-là ne puisse pas être lavé correctement.

Pause, arrêt, ou modification du programme



Pour interrompre momentanément le programme, appuyez brièvement sur la touche Départ/**Pause**.

Pour continuer le programme, appuyez de nouveau sur la touche **Départ/**Pause.

Pour arrêter définitivement le programme, appuyez 3 secondes sur la touche Départ/Pause. Appuyez sur la touche 1 pour sélectionner "Arrêter prog". Le programme s'arrête et l'eau est vidangée si nécessaire. C'est seulement à ce moment-là que vous pourrez ouvrir le hublot. Choisissez un nouveau programme avec le sélecteur ; ajoutez de la lessive si nécessaire, puis appuyez sur la touche **Départ/**Pause.

💡 Si la température est très élevée dans le tambour, le processus de refroidissement démarre avant l'annulation du programme.

Vous pouvez mettre un programme de lavage en pause en appuyant sur la touche MARCHE/ARRÊT. Le lave-linge s'arrête alors. Après l'avoir remis en marche, appuyez sur la touche **Départ/**Pause pour continuer le programme.

💡 N'ouvrez pas le tiroir à produits lessiviels pendant que l'appareil est en service.

💡 Dans certains cas, le hublot peut être verrouillé bien qu'aucun programme ne soit en cours (par ex. en cas d'erreur). Pour déverrouiller le hublot, appuyez sur la touche Départ/Pause pendant un certain temps.

ÉTAPE 8 : FIN DU PROGRAMME



À la fin du lavage, l'afficheur indique que le programme s'est achevé avec succès ("Programme terminé avec succès").



Si vous avez sélectionné la fonction complémentaire Antifroissage, le tambour continue de tourner après la fin du programme afin d'empêcher le linge de se friper.

Ouvrez le hublot en le tirant vers vous et enlevez le linge de la machine. Vérifiez que le tambour du lave-linge est vide.

Si vous ne faites rien dans les 5 minutes qui suivent la fin du programme, l'afficheur s'éteint et passe en mode Veille afin d'économiser l'électricité.

Pour rallumer l'afficheur, appuyez sur la touche MARCHE/ARRÊT.

⚠ Lorsque le lavage est terminé, fermez le robinet et débranchez le lave-linge de la prise secteur.

Programmes favoris/Ajout fav?)

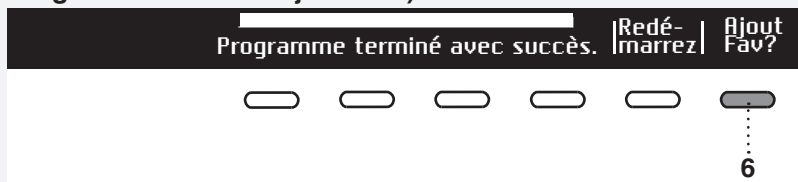

Lorsque le programme est terminé, vous pouvez appuyer sur la touche 6 pour le sauvegarder, avec tous ses réglages, en tant que programme favori.

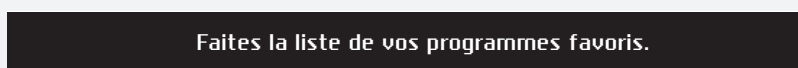

Vous pouvez enregistrer jusqu'à 4 programmes favoris.

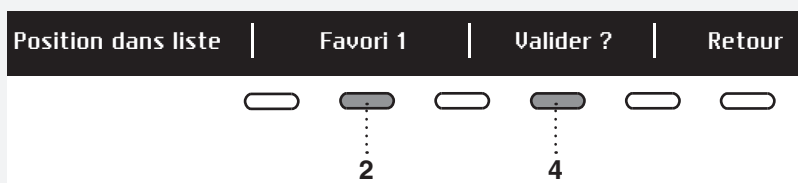

Choisissez la position (le numéro d'ordre) de votre programme favori en appuyant sur la touche 2 ; le dernier programme utilisé, ainsi que ses réglages complémentaires, vous est proposé. Pour ajouter ce programme à vos favoris, validez avec la touche 4.

Si vous ne voulez pas enregistrer votre programme après le lavage, tournez le sélecteur et vous reviendrez à la sélection du programme, ou ouvrez simplement le hublot.

Modification de la liste des favoris

Si vous désirez sauvegarder un programme à la fin du lavage, mais s'il n'y a plus de place dans la liste (vous ne pouvez en conserver que 4), vous avez la possibilité de remplacer un favori existant par un nouveau.

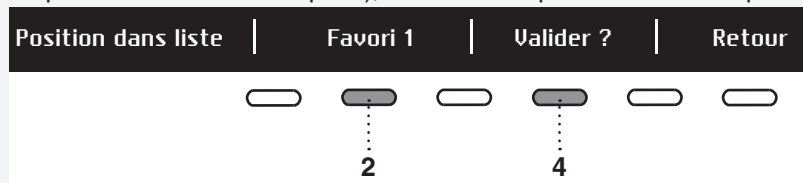

Déroulez la liste des programmes Favoris avec la touche 2. Appuyez sur la touche 4 pour valider le programme à remplacer.



Validez le remplacement avec la touche 5.

La liste de vos favoris s'affiche chaque fois que vous mettez le lave-linge en marche.

Si vous ne faites rien pendant 5 minutes, l'afficheur s'éteint et passe en mode Veille. Pour rallumer l'afficheur, appuyez sur la touche MARCHE/ARRÊT ou ouvrez le hublot.

RÉGLAGES SYSTÈME

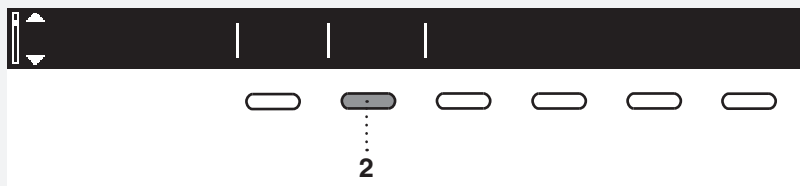

Dans le menu principal, tournez le sélecteur de programme pour sélectionner Réglages Système. Validez votre sélection en appuyant sur la touche 2.

Ensuite, tournez le sélecteur pour faire défiler la liste des réglages qu'il est possible de modifier.

- Sécurité enfants,
- Langue (sélection de la langue),
- Température (unité de mesure de la température),
- Programmes,
- Affichage (écran : contraste et logo),
- Son (volume sonore),
- Réinitialisation (restauration des réglages usine).

Tournez le sélecteur de programme pour atteindre la touche 6 (RETOUR) et revenir aux Réglages Système ou au menu principal.

Pour afficher des informations succinctes sur les réglages, appuyez sur la touche INFO.

SÉCURITÉ ENFANTS

Choisissez d'activer ou de désactiver la sécurité enfants.

Lorsque la sécurité enfant est active, vous ne pouvez sélectionner aucune autre fonction.



Vous pouvez activer la sécurité enfants en appuyant sur la touche 1 . Les enfants ne pourront pas mettre l'appareil en marche.



Pour désactiver la sécurité enfants, appuyez sur la touche .

Lorsque la sécurité enfant est active, vous ne pouvez sélectionner aucune autre fonction.

= vous pouvez activer la sécurité enfants à la main, ou elle sera activée automatiquement.

À la main : appuyez 3 secondes sur les touches 1 et 4.

Automatiquement : elle sera activée au bout de 3 minutes.

Vous pouvez uniquement désactiver la sécurité enfants à la main en appuyant 3 secondes sur les touches 1 et 4.

= il n'est pas possible d'activer la sécurité enfants.



Pour désactiver temporairement (3 minutes) la sécurité enfants, appuyez simultanément sur les touches 1 et 4 pendant 3 secondes.

LANGUE

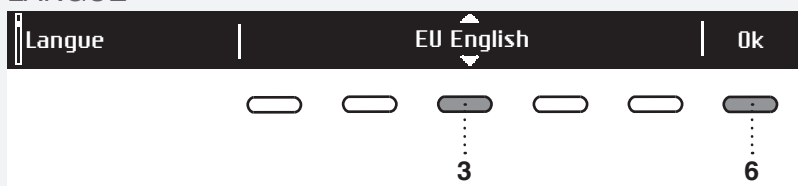

Vous avez le choix entre 24 langues. Appuyez sur la touche 3 pour faire apparaître les flèches . Tournez le sélecteur de programme ou appuyez sur la touche 3 pour faire défiler la liste des langues. Validez la langue sélectionnée avec la touche 6.

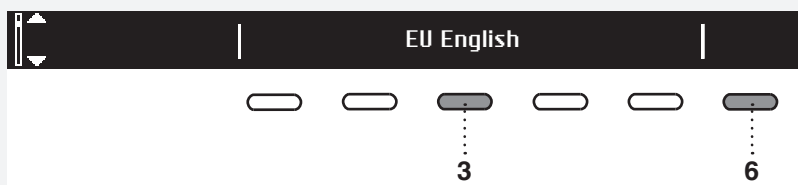

Pour revenir aux Réglages Système, appuyez sur la touche 6.

TEMPÉRATURE (UNITÉ DE MESURE)

Choisissez °C ou °F.

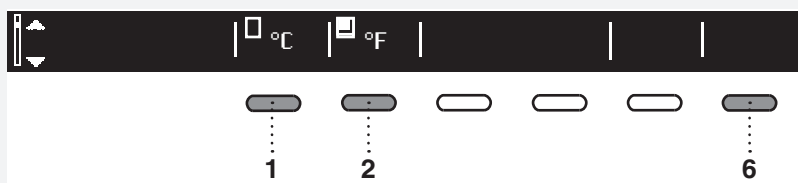

Appuyez sur la touche 1 pour sélectionner °C; Appuyez sur la touche 2 pour sélectionner °F.

Appuyez sur la touche 6 pour revenir aux Réglages Système.

PROGRAMMES

Le menu principal comporte la totalité des programmes que vous pouvez choisir avec le sélecteur. Ce réglage vous permet seulement d'afficher le programme sélectionné dans le menu principal.

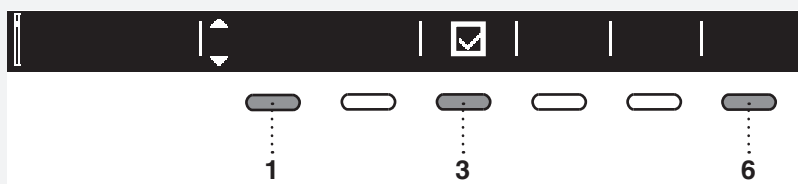

Appuyez sur la touche 1 pour faire apparaître les flèches . Pour sélectionner un programme, tournez le sélecteur ou appuyez sur la touche 1. Appuyez sur la touche 3 pour indiquer si ce programme doit s'afficher ou non :

Oui / Non .

Pour revenir aux Réglages Système, appuyez sur la touche 6.

AFFICHAGE

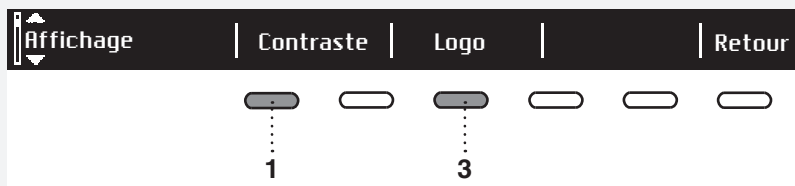

Vous pouvez régler le contraste et activer/désactiver l'affichage du logo.

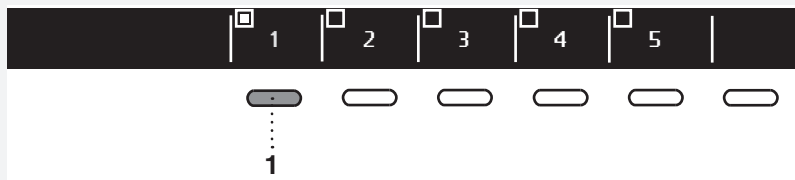

Appuyez sur les touches 1 à 5 pour régler le contraste.



Appuyez sur la touche 1 pour activer ou désactiver l'affichage du logo. Si vous choisissez Activer , le logo s'affichera à l'écran quand vous mettrez le lave-linge en marche.

Pour revenir aux Réglages Système, appuyez sur la touche 6.

SON

Vous pouvez décider si le signal sonore doit retentir ou non.

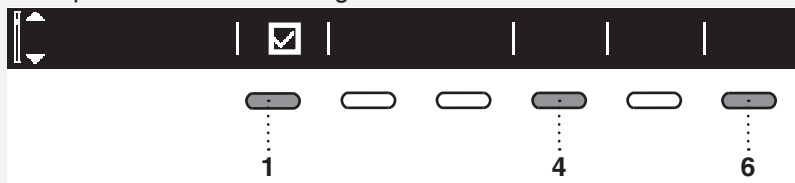

Appuyez sur la touche 3 pour activer ou désactiver le signal sonore. Appuyez sur la touche 4 pour choisir l'un des réglages suivants : faible, moyen, élevé. Lorsque vous faites défiler les options, le signal sonore correspondant retentit.

Pour revenir aux Réglages Système, appuyez sur la touche 6.

RÉINITIALISATION

Cela signifie que tous vos réglages personnels vont être effacés et seront remplacés par les réglages usine.

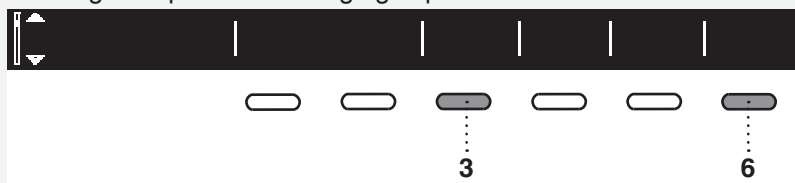

Validez votre choix en appuyant sur la touche 3 (OUI).

Pour revenir aux Réglages Système, appuyez sur la touche 6.

CARACTÉRISTIQUES SPÉCIALES

DOSE ASSIST

Avec la fonction Dose Assist, le lave-linge recommande la quantité optimale de lessive en fonction des réglages sélectionnés.

La quantité de lessive recommandée dépend de la dureté de l'eau, du programme de lavage sélectionné et de la quantité de linge à laver.



Après avoir activé la fonction Dose Assist , vous pouvez choisir le degré de salissure du linge (3 niveaux possibles).

Après avoir sélectionné le degré de salissure, appuyez sur la touche 6 «Retour».

Appuyez ensuite sur la touche «Start» ; le lave-linge commence alors à calculer la quantité de lessive appropriée. La quantité recommandée va s'afficher à l'écran.

À gauche : quantité de lessive concentrée.

À droite : quantité de lessive non concentrée.

Versez la dose recommandée de lessive dans le compartiment à détergent (compartiment pour le lavage principal) puis appuyez sur la touche Start pour lancer le lavage.

NETTOYAGE ET ENTRETIEN

NETTOYAGE DU FILTRE DE LA POMPE

Le lave-linge est équipé d'un filtre qui retient les petits objets tels que les pièces de monnaie, les boutons, les cheveux, etc.

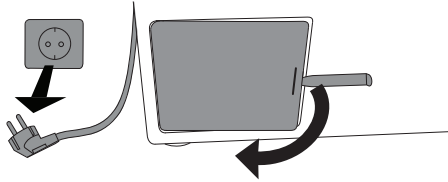

1 Avant de procéder au nettoyage, vidangez l'eau du lave-linge en activant le programme Vidange et débranchez l'appareil de la prise secteur.

Soulevez le couvercle du filtre de la pompe avec l'outil approprié (l'outil destiné au déverrouillage d'urgence du hublot est situé à l'arrière du tiroir à produits lessiviels).

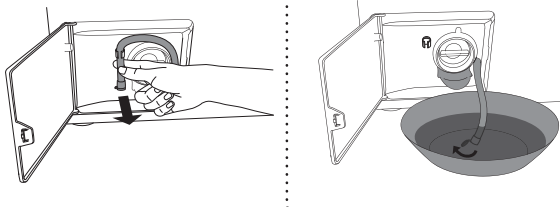

2 Déroulez le petit tube de vidange de son support.

Avant de nettoyer le filtre, placez l'extrémité du tube de vidange au-dessus d'une cuvette, enlevez le bouchon qui est sur le tube et laissez l'eau s'écouler.

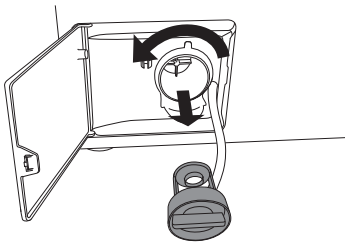

3 Tournez lentement le filtre dans le sens contraire des aiguilles d'une montre et retirez-le.

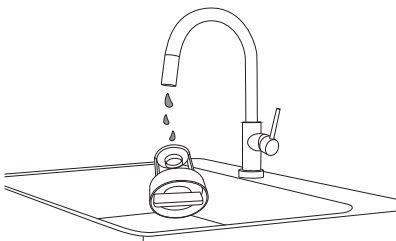

4 Lavez le filtre avec soin sous l'eau courante.

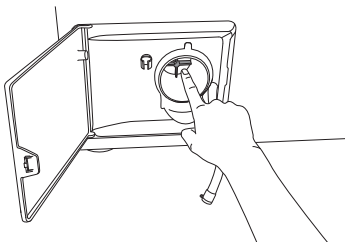

5 Enlevez tous les objets et impuretés qui sont dans le logement du filtre et sur les pales.

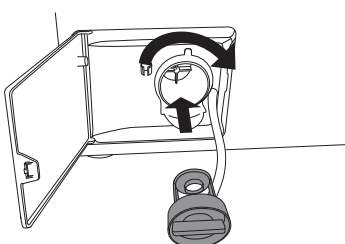

6 Remettez le filtre en place comme indiqué sur la figure, en le tournant dans le sens des aiguilles d'une montre. Pour assurer l'étanchéité, la surface du joint doit être exempte de saillies. Remettez en place le tube de vidange.

NETTOYAGE DU TIROIR À PRODUITS LESSIVIELS ET JOINT EN CAOUTCHOUC DU HUBLLOT

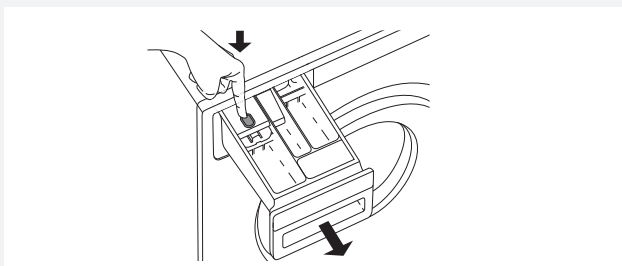

1 Appuyez sur la languette pour enlever complètement le tiroir à produits de son logement.

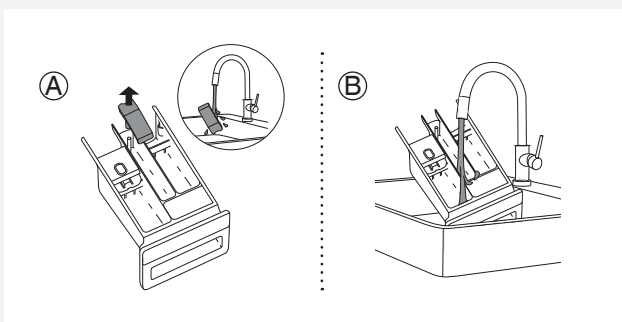

2 Rincez le tiroir et nettoyez-le soigneusement. Vous pouvez aussi enlever le capuchon recouvrant le tube-siphon du compartiment à assouplissant (A). Enlevez tous les résidus se trouvant sur le capuchon et le tube-siphon.

Nettoyez l'intérieur du tiroir (B).

Remettez en place le capuchon du tube-siphon.

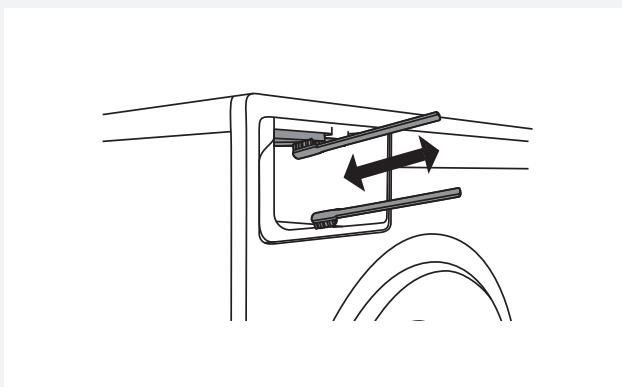

3 Nettoyez avec une petite brosse les buses qui se trouvent sur la partie supérieure du logement du tiroir.

Après un programme de lavage, les buses qui nettoient l'intérieur du tiroir à produits lessiviels s'ouvrent automatiquement (uniquement sur certains modèles).

Nettoyez avec une brosse la partie inférieure du logement du tiroir à produits.

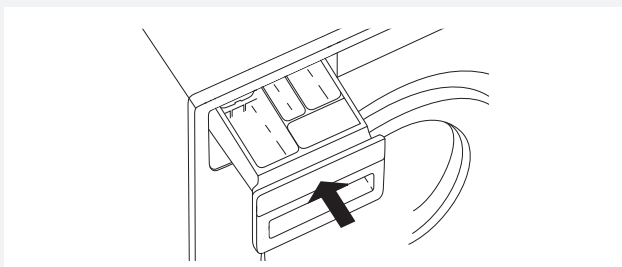

4 Remettez le tiroir à produits dans son logement.

💡 Fermez le tiroir à produits lessiviels.

💡 Ne nettoyez pas le tiroir à produits dans un lave-vaisselle.

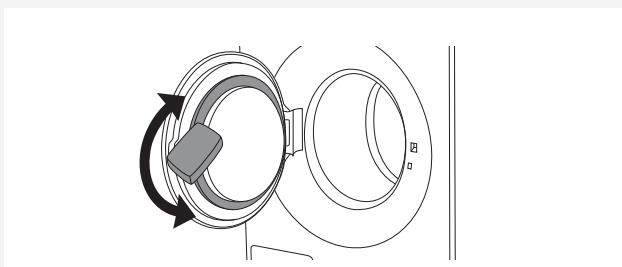

5 Après chaque lavage, essuyez le joint en caoutchouc du hublot afin de prolonger sa durée de vie.

NETTOYAGE DE L'EXTÉRIEUR DE L'APPAREIL

Nettoyez la carrosserie et l'afficheur de l'appareil avec un chiffon doux en coton humidifié à l'eau. **N'utilisez pas de solvants ou de nettoyants abrasifs qui pourraient endommager la machine** (respectez les instructions et mises en garde du fabricant des détergents).

 Ne nettoyez pas le lave-linge au jet d'eau !

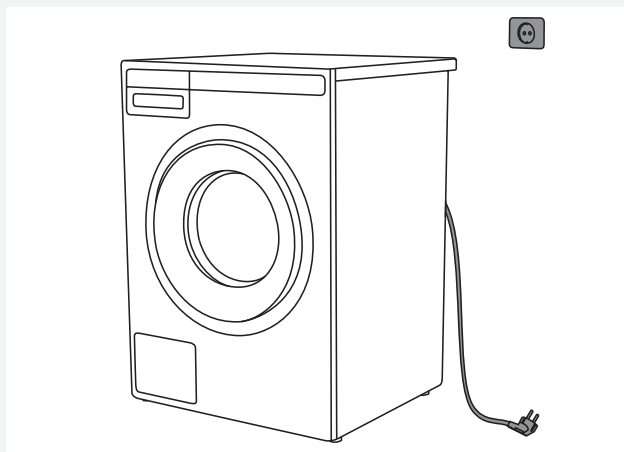

 Débranchez toujours l'appareil de la prise secteur avant de le nettoyer.

NETTOYAGE DE L'INTÉRIEUR DU LAVE-LINGE POUR ÉLIMINER LES ODEURS

Les lessives actuelles permettent souvent de laver à basses températures. Cela signifie que des résidus peuvent s'accumuler dans le lave-linge et dégager des odeurs.

Pour éviter ces émanations, nous vous recommandons de lancer le programme d'autonettoyage (Programme nettoyage du tambour) une fois par mois. Le tambour doit être vide.

NETTOYAGE DES BUSES D'ASPERSION (SOUS LES AUBES DU TAMBOUR)

Si vous pensez que de petits objets comme des clous ou des agrafes aient pu tomber dans le tambour du lave-linge, examinez l'espace sous les aubes. Ces objets peuvent rouiller et tacher vos vêtements. Les clous et autres objets pointus peuvent aussi trouser le linge.

Procédez comme suit :



1 Insérez un tournevis ou un outil similaire dans l'orifice de l'aube et poussez-la vers la gauche.



2 Tenez l'aube de l'autre main et tirez-la vers vous.

3 Soulevez l'aube.

4 Retirez les objets présents.

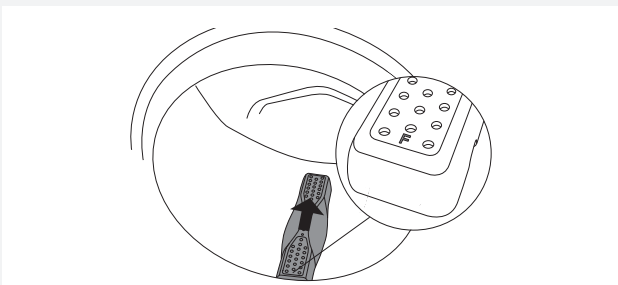

5 Placez l'aube dans le trou repéré par la lettre F en face de vous. Vérifiez que toutes les aubes sont installées solidement dans leurs emplacements respectifs. Poussez l'aube vers l'arrière (comme indiqué par la flèche sur la figure) jusqu'à ce qu'elle se bloque.

Si votre eau est dure

Si votre eau est dure (entraînant des dépôts de calcaire), un film grisâtre peu se former sur le tambour du lave-linge. Pour l'éliminer, versez du vinaigre blanc (2 dl environ) ou du bicarbonate de sodium, appelé aussi bicarbonate de soude (1 cuillère à soupe ou 15 g) dans le tambour et sélectionnez un programme à 90°C ou le Programme nettoyage du tambour. Voir le chapitre "ÉTAPE 5 : Choisissez le programme". Répétez l'opération si nécessaire.

QUE FAIRE EN CAS DE PROBLÈMES ?

Des perturbations provenant de l'environnement (par exemple de l'installation électrique) peuvent entraîner la signalisation de différentes erreurs (voir le tableau ci-après). Dans ce cas :

- Mettez l'appareil à l'arrêt, attendez au moins une minute, remettez l'appareil en marche et relancez le programme de lavage.
- Si l'erreur persiste, contactez le service après-vente agréé.
- Vous serez capable de résoudre vous-même la plupart des **problèmes** survenant lors de l'utilisation de l'appareil (voir le tableau de dépannage ci-après).
- Les **réparations** doivent être réalisées exclusivement par un professionnel qualifié.
- Les réparations ou réclamations résultant d'un raccordement ou d'une utilisation non conforme ne sont pas couvertes par la garantie. Dans ce cas, les frais de l'intervention seront à la charge de l'utilisateur.

 La garantie ne couvre pas les dysfonctionnements dus aux perturbations de l'environnement (foudre, défaillances de l'installation électrique, catastrophes naturelles, etc.).

Problème/erreur	Cause	Que faire ?
Le hublot ne s'ouvre pas.	• Niveau d'eau trop haut.	• Vidangez l'eau en lançant le programme Vidange ou Essorage. Voir "ÉTAPE 5 : Choisissez le programme".
	• Température de l'eau trop élevée.	• Attendez que l'eau refroidisse ou vidangez la machine. Si vous ne parvenez toujours pas à ouvrir la porte, utilisez l'outil pour ouverture d'urgence du hublot (voir le chapitre "QUE FAIRE EN CAS DE PROBLÈMES ? / Ouverture manuelle du hublot").
Le programme de lavage ne démarre pas.	• Le hublot n'est pas fermé correctement.	• Appuyez fermement sur le hublot jusqu'à ce que vous entendiez 2 clics quand il se ferme.
	• La machine n'est pas raccordée au réseau électrique.	• Vérifiez si la fiche est bien enfoncée dans la prise secteur et si celle-ci est sous tension (alimentée en électricité).
	• Vous avez sélectionné le Départ différé.	• Pour annuler le Départ différé, appuyez 3 secondes sur la touche Départ /Pause.
La durée de lavage est plus longue que prévu ; elle est mise à jour régulièrement sur l'afficheur.	• L'eau qui pénètre dans la machine est très froide.	• La durée du programme peut se prolonger de 60% par rapport au temps initialement prévu dans des conditions normales.
	• Le contrôle antibalourd UKS* (* système antibalourd) s'est activé à cause d'une mauvaise répartition du linge dans le tambour.	• Le programme dure plus longtemps parce que la machine a besoin de temps pour mieux répartir le linge.
	• Sous-tension du réseau électrique.	• Le lave-linge a besoin de plus de temps parce que la tension du réseau électrique est trop basse.
	• Panne d'électricité.	• Le temps de lavage est prolongé de la durée de la coupure de courant.
L'afficheur ne s'allume pas	• L'appareil n'est pas raccordé au réseau électrique.	• Vérifiez si la fiche est bien enfoncée dans la prise secteur et si celle-ci est sous tension (alimentée en électricité).
Le texte sur l'afficheur n'est pas dans votre langue.	• Vous n'avez pas encore sélectionné votre langue préférée.	• Sélectionnez votre langue préférée (voir "ÉTAPE 5 / Réglages système / Langue").

Problème/erreur	Cause	Que faire ?
Linge mouillé ("Balourd" apparait sur l'afficheur)	<ul style="list-style-type: none"> • Une petite quantité de linge est souvent inégalement répartie. 	<ul style="list-style-type: none"> • Détendez le linge et répartissez-le plus régulièrement après avoir sélectionné le programme Vidange ou Essorage. • Ajoutez du linge et relancez le programme (voir "ÉTAPE 7 : LANCEZ LE LAVAGE / Ajouter ou enlever du linge après le départ du programme").
Il y a des tache de graisse (ou des boulettes grasses) sur le linge.	<ul style="list-style-type: none"> • Le linge était taché de graisse. 	<ul style="list-style-type: none"> • Relavez le linge. S'il est très sale, augmentez la dose de lessive en poudre ou utilisez de la lessive liquide et choisissez un programme plus intense (plus long).
Les taches ne sont pas parties.	<ul style="list-style-type: none"> • Vous avez utilisé de la lessive liquide sans agents de blanchiment ou de la lessive en poudre pour le linge de couleur. 	<ul style="list-style-type: none"> • Utilisez une lessive contenant des agents de blanchiment.
	<ul style="list-style-type: none"> • Vous n'avez pas sélectionné le programme adéquat. 	<ul style="list-style-type: none"> • Utilisez un détachant avant lavage.
Il y a des traces blanches sur le linge.	<ul style="list-style-type: none"> • Ce n'est pas dû à un mauvais rinçage mais aux lessives sans phosphate qui contiennent des composants insolubles dans l'eau (zéolithes) jouant un rôle d'adoucisseurs. Ces composants peuvent se déposer sur le linge. 	<ul style="list-style-type: none"> • Rincez le linge immédiatement encore une fois. • Utilisez des lessives liquides sans zéolithes. • Essayez d'enlever les traces blanches avec une brosse.
Il y a des restes de lessive en poudre dans le tiroir à produits (compartiment lavage principal).	<ul style="list-style-type: none"> • La pression de l'eau est trop faible. 	<ul style="list-style-type: none"> • Nettoyez le filtre à mailles sur le flexible d'alimentation.
	<ul style="list-style-type: none"> • Certaines lessives en poudre adhèrent fortement au tiroir à produits s'il est humide. 	<ul style="list-style-type: none"> • Sélectionnez un niveau d'eau plus haut ou un rinçage complémentaire (voir "ÉTAPE 6 : Choisissez les réglages du programme"). • Essuyez le tiroir à produits avant d'y verser la lessive en poudre.
Il y a des restes d'assouplissant dans le tiroir à produits (compartiment assouplissant).	<ul style="list-style-type: none"> • Le capuchon n'est pas bien positionné sur le tube-siphon ou ce dernier est obstrué. 	<ul style="list-style-type: none"> • Vérifiez si le capuchon est positionné correctement sur le tube-siphon du compartiment pour assouplissant dans le tiroir à produits. • Nettoyez le capuchon (voir le chapitre "NETTOYAGE ET ENTRETIEN / Nettoyage du tiroir à produits lessiviels").
Odeur dans le tambour du lave-linge.	<ul style="list-style-type: none"> • Résidus de fibres, de lessive ou d'assouplissant dans le filtre de la pompe. 	<ul style="list-style-type: none"> • Vérifiez si le filtre de la pompe est propre.
	<ul style="list-style-type: none"> • Développement de germes et de bactéries. 	<ul style="list-style-type: none"> • Sélectionnez le programme Nettoyage du tambour (voir "ÉTAPE 5 : Choisissez le programme").
La machine se déplace pendant son fonctionnement.	<ul style="list-style-type: none"> • Les pieds ne sont pas réglés correctement. 	<ul style="list-style-type: none"> • Mettez les pieds à niveau (voir le chapitre "INSTALLATION ET RACCORDEMENT / Réglage des pieds").
	<ul style="list-style-type: none"> • Vous n'avez pas enlevé les boulons de transport. 	<ul style="list-style-type: none"> • Enlevez les boulons de transport (voir le chapitre "AVANT D'UTILISER L'APPAREIL POUR LA PREMIERE FOIS / Protections de transport").

Problème/erreur	Cause	Que faire ?
La machine se déplace pendant l'essorage.	<ul style="list-style-type: none"> • Linge mal reparti ou pas assez de linge. 	<ul style="list-style-type: none"> • La machine réduit automatiquement la vitesse d'essorage si les vibrations sont trop fortes. • Ajoutez du linge et relancez le programme (voir "ÉTAPE 7 : Lancez le lavage / Ajouter ou enlever du linge après le départ du programme").
Pompe de vidange bruyante	<ul style="list-style-type: none"> • Le filtre de la pompe de vidange est bouché. • Le logement du filtre et les pales de la pompe sont encrassés. 	<ul style="list-style-type: none"> • Vérifiez si le filtre de la pompe de vidange est propre. • Vérifiez si le logement du filtre est propre (Voir le chapitre "NETTOYAGE ET ENTRETIEN/Nettoyage du filtre de la pompe")

Ouverture manuelle du hublot du lave-linge

 Vous pouvez ouvrir **à la main** le hublot de la machine, à condition qu'elle ne soit pas raccordée au courant électrique et que l'eau ait été vidangée.

- A Sélectionnez le programme Essorage ou Vidange pour pomper l'eau. Si cela ne fonctionne pas, il faudra vider l'eau à la main. Voir "Nettoyage du filtre de la pompe" dans le chapitre "NETTOYAGE ET ENTRETIEN".
- B Vérifiez que l'interrupteur général est sur la position Arrêt et que la prise du lave-linge est débranchée.
- C Prenez l'outil destiné au déverrouillage d'urgence du hublot (à l'arrière du tiroir à produits lessiviels) et insérez-le en haut de la fente qui se trouve à droite de la serrure du hublot.

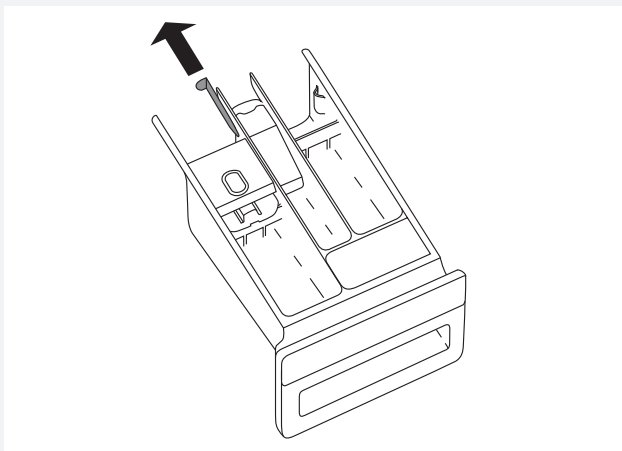

- D Pour déverrouiller le hublot, appuyez sur la clé (la clé est l'outil destiné à l'ouverture d'urgence du hublot) en la faisant descendre tout du long jusqu'à ce que vous entendiez un clic. Lorsque le hublot est déverrouillé, ouvrez-le en le tirant vers vous.

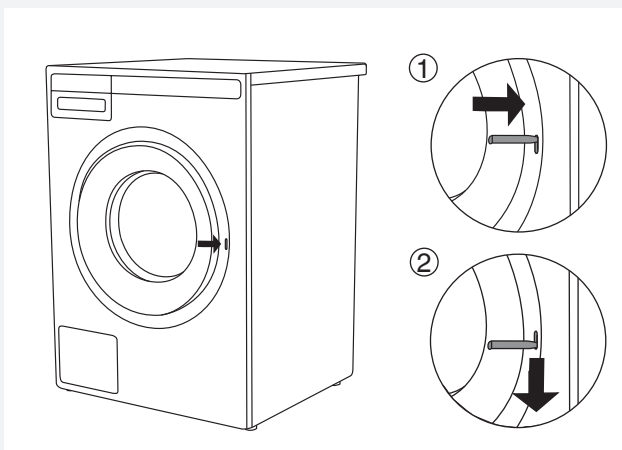

 Si vous ne parvenez pas à ouvrir le hublot, contactez le Service après-vente.

SIGNALISATION DES DÉFAUTS

En cas de défaut au cours du lavage, l'erreur correspondante s'affiche: Error X.

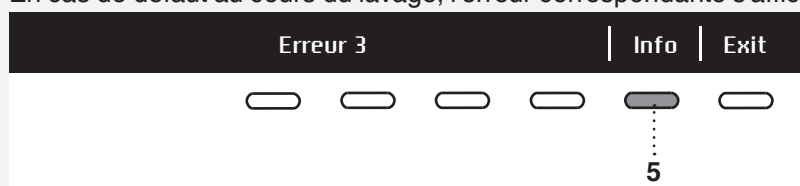

Appuyez sur la touche INFO pour afficher la description de l'erreur.

Mettez l'appareil à l'arrêt, puis remettez-le en marche.

Les erreurs suivantes peuvent s'afficher :

Erreur	Erreur affichée à l'écran	Que faire ?
E0	RÉGLAGES INCORRECTS	Relancez le programme. Si l'erreur réapparaît, contactez le service après-vente.
E1	ERREUR THERMISTOR Erreur de la sonde de température.	<ul style="list-style-type: none"> • L'eau admise est trop froide. Lancez à nouveau le programme de lavage. • Si l'appareil affiche encore cette erreur, contactez le service après-vente.
E2	ERREUR VERROUILLAGE HUBLOT Erreur de verrouillage du hublot.	Arrêtez l'appareil puis remettez-le en marche. Relancez le programme. Si l'erreur persiste, contactez le Service après-vente.
E3	ERREUR ADMISSION D'EAU Erreur d'admission de l'eau.	<p>Vérifiez les points suivants :</p> <ul style="list-style-type: none"> • le robinet d'arrivée d'eau est-il ouvert ? • le filtre du flexible d'alimentation en eau est-il propre ? • le flexible d'arrivée d'eau est-il déformé (bouché, tordu, etc.) ? • si la pression de l'eau admise est entre 0,1 et 1 MPa (1 à 10 bars) ? <p>Appuyez ensuite sur la touche Exit pour continuer le programme.</p>
E6	ERREUR CHAUFFAGE Erreur sur le chauffage	Relancez le programme. Si l'erreur réapparaît, contactez le service après-vente.
E7	ERREUR VIDANGE Erreur sur le système de vidange.	<p>Vérifiez les points suivants :</p> <ul style="list-style-type: none"> • le filtre de la pompe est-il propre ? • le flexible de vidange est-il plié ? • l'évacuation est-elle obstruée ? • le flexible de vidange est-il installé à la bonne hauteur (voir le chapitre sur l'installation du tuyau de vidange dans la notice). <p>Ensuite, appuyez de nouveau sur la touche Exit. Si l'erreur réapparaît, contactez le service après-vente.</p>
E10	ERREUR CAPTEUR NIVEAU D'EAU Erreur capteur de niveau d'eau.	Arrêtez l'appareil puis remettez-le en marche. Relancez le programme. Si l'erreur persiste, contactez le Service après-vente.
E11	DÉBORDEMENT L'eau déborde	<p>S'il y a de l'eau dans le tambour, le lave-linge va arrêter automatiquement de se remplir d'eau. Utilisez le programme de vidange. Relancez votre programme. Si l'erreur réapparaît, contactez le Service après-vente.</p> <p>S'il y a de l'eau dans le tambour et que le lave-linge continue de se remplir d'eau, fermez le robinet et contactez le Service après-vente.</p>

Erreur	Erreur affichée à l'écran	Que faire ?
E12	ERREUR MOTEUR / ERREUR COMMANDE MOTEUR	Relancez le programme. Si l'erreur réapparaît, contactez le service après-vente.
E23	ERREUR DÉVERROUILLAGE HUBLLOT Erreur lors du déverrouillage du hublot.	Le hublot est fermé mais ne peut pas se déverrouiller. Arrêtez le lave-linge, puis remettez-le en marche. Si l'erreur réapparaît, contactez le service après-vente. Consultez le chapitre sur l'ouverture manuelle du hublot dans la notice.
E36	COMMUNICATION UI** et PMCU Erreur de communication entre UI** et PMCU.	Arrêtez l'appareil et remettez-le en marche. Si l'erreur réapparaît, contactez le service après-vente.
E37	Les versions des logiciels PMCU/UI** ne sont pas compatibles.	Contactez le Service après-vente.
	BALOURD Linge mal réparti	Répartissez le linge à la main et lancez le programme d'essorage.
	IMPOSSIBLE DE VERROUILLER LE HUBLLOT.	Ouvrez le hublot et fermez-le complètement. Si l'erreur persiste, contactez le Service après-vente.
	ALARME CUVE STÉRILE Attention – Programme d'autonettoyage	Le message "Alarme Cuve Stérile" s'affiche tous les 40 cycles de lavage. Choisissez le programme d'autonettoyage (NETTOYAGE DU TAMBOUR) ; voir l'ÉTAPE 5.
	Préparation au déverrouillage du hublot. (Appuyez sur INFO) : La cuve doit être vidangée. Attendez que le hublot se déverrouille.	Attendez que le processus s'achève. Si l'erreur ne réapparaît pas quand le processus est terminé, vous pouvez lancer un nouveau programme.
	ALARME SYSTÈME DE VIDANGE	Alarme signalant un débit d'eau réduit lors du pompage. Veuillez consulter la notice d'utilisation.

** UI = Interface Utilisateur

La mauvaise répartition des vêtements ou la formation d'une boule de linge dans le tambour peut entraîner certains inconvénients, tels que vibrations et fonctionnement bruyant. L'appareil détecte ces problèmes et active l'UKS* (* système antibalourd).

Les petites charge (par exemple une serviette, un pull, un peignoir) ou les vêtements composés de matières présentant des propriétés particulières ne peuvent pas être répartis régulièrement dans le tambour du lave-linge (pantoufles, grandes pièces, etc.). L'appareil essaie donc à plusieurs reprises de mieux répartir le linge, ce qui a pour conséquence de rallonger la durée du programme. Dans les cas extrêmes où les conditions sont particulièrement défavorables, le programme peut se terminer sans essorage.

* L'UKS* (* système antibalourd) permet un fonctionnement stable et prolonge la durée de vie utile de l'appareil.

SERVICE APRÈS-VENTE

AVANT DE CONTACTER LE SERVICE APRÈS-VENTE

Lorsque vous contactez le service après-vente, veuillez mentionner le modèle (1), le type (2) et le numéro de série (3) de votre lave-linge. Le modèle, le type et le numéro de série figurent sur la plaque signalétique apposée sur l'encadrement du hublot de la machine.

⚠ En cas de réparation, utilisez exclusivement des pièces détachées certifiées par des fabricants agréés.

⚠ Les réparations ou réclamations résultant d'un raccordement ou d'une utilisation non conforme ne sont pas couvertes par la garantie. Dans ce cas, les frais de l'intervention seront à la charge de l'utilisateur.

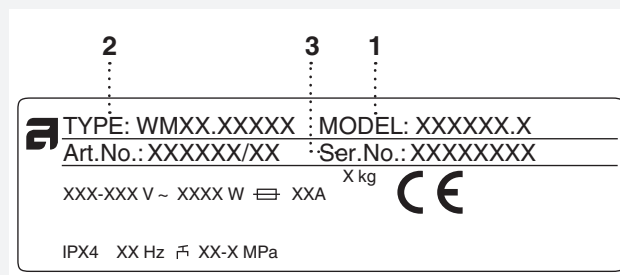

COMPTEUR DE CYCLES

Accessible uniquement à partir du menu principal (menu de sélection de programme) en appuyant sur les deux boutons de gauche sous l'écran.

Vous verrez alors le nombre total de cycles de lavage effectués par l'appareil.

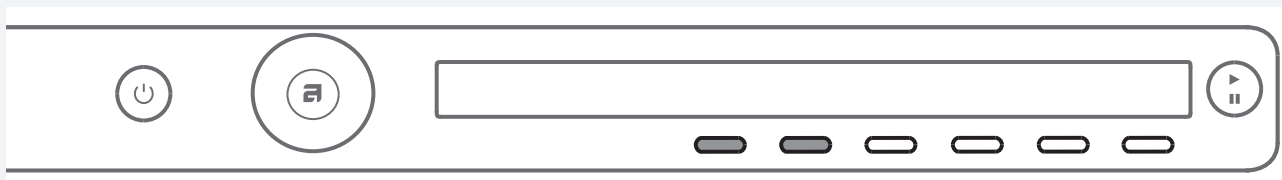

INFORMATIONS TECHNIQUES

FICHE D'INFORMATIONS PRODUIT SELON RÈGLEMENT UE N° 2019/2014
(selon les modèles)

Nom du fournisseur ou marque commerciale:					
Adresse du fournisseur ^(b):					
Référence du modèle: W2084.W/2, W2084C.W/2					
Paramètres généraux du produit:					
Paramètre	Valeur		Paramètre	Valeur	
Capacité nominale ^(a) (kg)	8,0		Dimensions en cm	Hauteur	85,0
				Largeur	59,5
				Profondeur	58,5
EEI _w ^(a)	59,4		Classe d'efficacité énergétique ^(a)	[A/B/C/D/E/F/G] ^(c)	
Indice d'efficacité de lavage ^(a)	1,04		Efficacité de rinçage (g/kg) ^(a)	2,9	
Consommation d'énergie en kWh par cycle, sur la base du programme »eco 40-60«. La consommation réelle d'énergie dépend des conditions d'utilisation de l'appareil.	0,840		Consommation d'eau en litres par cycle, sur la base du programme »eco 40-60«. La consommation d'eau réelle dépend des conditions d'utilisation de l'appareil et de la dureté de l'eau.	56	
Température maximale à l'intérieur du textile traité ^(a) (°C)	Capacité nominale	42	Taux d'humidité résiduelle ^(a) (%)	Capacité nominale	48
	Moitié	29		Moitié	48
	Quart	30		Quart	48
Vitesse d'essorage ^(a) (t/m)	Capacité nominale	1400	Classe d'efficacité d'essorage ^(a)	[A/B/C/D/E/F/G] ^(c)	
	Moitié	1400			
	Quart	1400			
Durée du programme ^(a) (h:min)	Capacité nominale	3:20	Type	[encadré/ en pose libre]	
	Moitié	2:30			
	Quart	2:30			
Émissions de bruit acoustique dans l'air ^(a) [dB(A) re 1 pW]	72		Classe d'émissions de bruit acoustique dans l'air ^(a) (phase d'essorage)	[A/B/C/D] ^(c)	
Mode arrêt (W)	0,30		Mode veille (W)	0,30	
Démarrage différé (W) (le cas échéant)	/		Mode veille avec maintien de la connexion au réseau (W) (le cas échéant)	/	
Durée minimale de la garantie offerte par le fournisseur ^(b): 2 ans					
Ce produit a été conçu pour libérer des ions argent au cours du cycle de lavage			[OUI/NON]		

Informations supplémentaires:

Lien internet vers le site web du fournisseur où se trouvent les informations visées à l'annexe II, point 9, du règlement (UE) 2019/2023 ^(a) de la Commission ^(b):

^(a) Pour le programme »eco 40-60«.

^(b) Les modifications de ces éléments ne sont pas considérées comme pertinentes aux fins de l'article 4, paragraphe 4, du règlement (UE) 2017/1369.

^(c) Si la base de données sur les produits génère automatiquement le contenu définitif de cette cellule, le fournisseur ne consigne pas ces données.

FICHE D'INFORMATIONS PRODUIT SELON RÈGLEMENT UE N° 2019/2014
(selon les modèles)

Nom du fournisseur ou marque commerciale:					
Adresse du fournisseur ^(b):					
Référence du modèle: W2084.W/3, W2084C.W/3					
Paramètres généraux du produit:					
Paramètre	Valeur		Paramètre	Valeur	
Capacité nominale ^(a) (kg)	8,0		Dimensions en cm	Hauteur	85,0
				Largeur	59,5
				Profondeur	58,5
EEI _w ^(a)	51,8		Classe d'efficacité énergétique ^(a)	[A/B/C/D/E/F/G] ^(c)	
Indice d'efficacité de lavage ^(a)	1,035		Efficacité de rinçage (g/kg) ^(a)	4,1	
Consommation d'énergie en kWh par cycle, sur la base du programme »eco 40-60«. La consommation réelle d'énergie dépend des conditions d'utilisation de l'appareil.	0,470		Consommation d'eau en litres par cycle, sur la base du programme »eco 40-60«. La consommation d'eau réelle dépend des conditions d'utilisation de l'appareil et de la dureté de l'eau.	48	
Température maximale à l'intérieur du textile traité ^(a) (°C)	Capacité nominale	42	Taux d'humidité résiduelle ^(a) (%)	Capacité nominale	48
	Moitié	19		Moitié	48
	Quart	19		Quart	48
Vitesse d'essorage ^(a) (t/m)	Capacité nominale	1400	Classe d'efficacité d'essorage ^(a)	[A/B/C/D/E/F/G] ^(c)	
	Moitié	1400			
	Quart	1400			
Durée du programme ^(a) (h:min)	Capacité nominale	3:19	Type	[encadré/ en pose libre]	
	Moitié	2:30			
	Quart	2:30			
Émissions de bruit acoustique dans l'air ^(a) [dB(A) re 1 pW]	72		Classe d'émissions de bruit acoustique dans l'air ^(a) (phase d'essorage)	[A/B/C/D] ^(c)	
Mode arrêt (W)	0,30		Mode veille (W)	0,30	
Démarrage différé (W) (le cas échéant)	/		Mode veille avec maintien de la connexion au réseau (W) (le cas échéant)	/	
Durée minimale de la garantie offerte par le fournisseur ^(b): 2 ans					
Ce produit a été conçu pour libérer des ions argent au cours du cycle de lavage			[OUI/NON]		

Informations supplémentaires:

Lien internet vers le site web du fournisseur où se trouvent les informations visées à l'annexe II, point 9, du règlement (UE) 2019/2023 ^(a) de la Commission ^(b):

^(a) Pour le programme »eco 40-60«.

^(b) Les modifications de ces éléments ne sont pas considérées comme pertinentes aux fins de l'article 4, paragraphe 4, du règlement (UE) 2017/1369.

^(c) Si la base de données sur les produits génère automatiquement le contenu définitif de cette cellule, le fournisseur ne consigne pas ces données.

FICHE D'INFORMATIONS PRODUIT SELON RÈGLEMENT UE N° 2019/2014
(selon les modèles)

Nom du fournisseur ou marque commerciale:					
Adresse du fournisseur ^(b):					
Référence du modèle: W2086C.W/2					
Paramètres généraux du produit:					
Paramètre	Valeur		Paramètre	Valeur	
Capacité nominale ^(a) (kg)	8,0		Dimensions en cm	Hauteur	85,0
				Largeur	59,5
				Profondeur	58,5
EEI _w ^(a)	59,4		Classe d'efficacité énergétique ^(a)	[A/B/C/D/E/F/G] ^(c)	
Indice d'efficacité de lavage ^(a)	1,04		Efficacité de rinçage (g/kg) ^(a)	2,9	
Consommation d'énergie en kWh par cycle, sur la base du programme »eco 40-60«. La consommation réelle d'énergie dépend des conditions d'utilisation de l'appareil.	0,840		Consommation d'eau en litres par cycle, sur la base du programme »eco 40-60«. La consommation d'eau réelle dépend des conditions d'utilisation de l'appareil et de la dureté de l'eau.	56	
Température maximale à l'intérieur du textile traité ^(a) (°C)	Capacité nominale	42	Taux d'humidité résiduelle ^(a) (%)	Capacité nominale	44
	Moitié	29		Moitié	44
	Quart	30		Quart	44
Vitesse d'essorage ^(a) (t/m)	Capacité nominale	1600	Classe d'efficacité d'essorage ^(a)	[A/B/C/D/E/F/G] ^(c)	
	Moitié	1600			
	Quart	1600			
Durée du programme ^(a) (h:min)	Capacité nominale	3:20	Type	[encadré/ en pose libre]	
	Moitié	2:30			
	Quart	2:30			
Émissions de bruit acoustique dans l'air ^(a) [dB(A) re 1 pW]	76		Classe d'émissions de bruit acoustique dans l'air ^(a) (phase d'essorage)	[A/B/C/D] ^(c)	
Mode arrêt (W)	0,30		Mode veille (W)	0,30	
Démarrage différé (W) (le cas échéant)	/		Mode veille avec maintien de la connexion au réseau (W) (le cas échéant)	/	
Durée minimale de la garantie offerte par le fournisseur ^(b): 2 ans					
Ce produit a été conçu pour libérer des ions argent au cours du cycle de lavage			[OUI/NON]		

Informations supplémentaires:

Lien internet vers le site web du fournisseur où se trouvent les informations visées à l'annexe II, point 9, du règlement (UE) 2019/2023 ^(a) de la Commission ^(b):

^(a) Pour le programme »eco 40-60«.

^(b) Les modifications de ces éléments ne sont pas considérées comme pertinentes aux fins de l'article 4, paragraphe 4, du règlement (UE) 2017/1369.

^(c) Si la base de données sur les produits génère automatiquement le contenu définitif de cette cellule, le fournisseur ne consigne pas ces données.

FICHE D'INFORMATIONS PRODUIT SELON RÈGLEMENT UE N° 2019/2014
(selon les modèles)

Nom du fournisseur ou marque commerciale:					
Adresse du fournisseur ^(b):					
Référence du modèle: W2086C.W/3					
Paramètres généraux du produit:					
Paramètre	Valeur		Paramètre	Valeur	
Capacité nominale ^(a) (kg)	8,0		Dimensions en cm	Hauteur	85,0
				Largeur	59,5
				Profondeur	58,5
EEI _w ^(a)	51,8		Classe d'efficacité énergétique ^(a)	[A/B/C/D/E/F/G] ^(c)	
Indice d'efficacité de lavage ^(a)	1,035		Efficacité de rinçage (g/kg) ^(a)	4,1	
Consommation d'énergie en kWh par cycle, sur la base du programme »eco 40-60«. La consommation réelle d'énergie dépend des conditions d'utilisation de l'appareil.	0,470		Consommation d'eau en litres par cycle, sur la base du programme »eco 40-60«. La consommation d'eau réelle dépend des conditions d'utilisation de l'appareil et de la dureté de l'eau.	48	
Température maximale à l'intérieur du textile traité ^(a) (°C)	Capacité nominale	42	Taux d'humidité résiduelle ^(a) (%)	Capacité nominale	44
	Moitié	19		Moitié	44
	Quart	19		Quart	44
Vitesse d'essorage ^(a) (t/m)	Capacité nominale	1600	Classe d'efficacité d'essorage ^(a)	[A/B/C/D/E/F/G] ^(c)	
	Moitié	1600			
	Quart	1600			
Durée du programme ^(a) (h:min)	Capacité nominale	3:19	Type	[encadré/ en pose libre]	
	Moitié	2:30			
	Quart	2:30			
Émissions de bruit acoustique dans l'air ^(a) [dB(A) re 1 pW]	76		Classe d'émissions de bruit acoustique dans l'air ^(a) (phase d'essorage)	[A/B/C/D] ^(c)	
Mode arrêt (W)	0,30		Mode veille (W)	0,30	
Démarrage différé (W) (le cas échéant)	/		Mode veille avec maintien de la connexion au réseau (W) (le cas échéant)	/	
Durée minimale de la garantie offerte par le fournisseur ^(b): 2 ans					
Ce produit a été conçu pour libérer des ions argent au cours du cycle de lavage			[OUI/NON]		

Informations supplémentaires:

Lien internet vers le site web du fournisseur où se trouvent les informations visées à l'annexe II, point 9, du règlement (UE) 2019/2023 ^(a) de la Commission ^(b):

^(a) Pour le programme »eco 40-60«.

^(b) Les modifications de ces éléments ne sont pas considérées comme pertinentes aux fins de l'article 4, paragraphe 4, du règlement (UE) 2017/1369.

^(c) Si la base de données sur les produits génère automatiquement le contenu définitif de cette cellule, le fournisseur ne consigne pas ces données.

FICHE D'INFORMATIONS PRODUIT SELON RÈGLEMENT UE N° 2019/2014
(selon les modèles)

Nom du fournisseur ou marque commerciale:					
Adresse du fournisseur ^(b):					
Référence du modèle: W2096P.W/2					
Paramètres généraux du produit:					
Paramètre	Valeur		Paramètre	Valeur	
Capacité nominale ^(a) (kg)	9,0		Dimensions en cm	Hauteur	85,0
				Largeur	59,5
				Profondeur	58,5
EEI _w ^(a)	57,9		Classe d'efficacité énergétique ^(a)	[A/B/C/D/E/F/G] ^(c)	
Indice d'efficacité de lavage ^(a)	1,04		Efficacité de rinçage (g/kg) ^(a)	3,7	
Consommation d'énergie en kWh par cycle, sur la base du programme »eco 40-60«. La consommation réelle d'énergie dépend des conditions d'utilisation de l'appareil.	1,000		Consommation d'eau en litres par cycle, sur la base du programme »eco 40-60«. La consommation d'eau réelle dépend des conditions d'utilisation de l'appareil et de la dureté de l'eau.	64	
Température maximale à l'intérieur du textile traité ^(a) (°C)	Capacité nominale	39	Taux d'humidité résiduelle ^(a) (%)	Capacité nominale	44
	Moitié	28		Moitié	44
	Quart	27		Quart	44
Vitesse d'essorage ^(a) (t/m)	Capacité nominale	1600	Classe d'efficacité d'essorage ^(a)	[A/B/C/D/E/F/G] ^(c)	
	Moitié	1600			
	Quart	1600			
Durée du programme ^(a) (h:min)	Capacité nominale	3:30	Type	[encadré/ en pose libre]	
	Moitié	2:50			
	Quart	2:50			
Émissions de bruit acoustique dans l'air ^(a) [dB(A) re 1 pW]	76		Classe d'émissions de bruit acoustique dans l'air ^(a) (phase d'essorage)	[A/B/C/D] ^(c)	
Mode arrêt (W)	0,30		Mode veille (W)	0,30	
Démarrage différé (W) (le cas échéant)	/		Mode veille avec maintien de la connexion au réseau (W) (le cas échéant)	/	
Durée minimale de la garantie offerte par le fournisseur ^(b): 2 ans					
Ce produit a été conçu pour libérer des ions argent au cours du cycle de lavage			[OUI/NON]		

Informations supplémentaires:

Lien internet vers le site web du fournisseur où se trouvent les informations visées à l'annexe II, point 9, du règlement (UE) 2019/2023 ^(a) de la Commission ^(b):

^(a) Pour le programme »eco 40-60«.

^(b) Les modifications de ces éléments ne sont pas considérées comme pertinentes aux fins de l'article 4, paragraphe 4, du règlement (UE) 2017/1369.

^(c) Si la base de données sur les produits génère automatiquement le contenu définitif de cette cellule, le fournisseur ne consigne pas ces données.

FICHE D'INFORMATIONS PRODUIT SELON RÈGLEMENT UE N° 2019/2014
(selon les modèles)

Nom du fournisseur ou marque commerciale:					
Adresse du fournisseur ^(b):					
Référence du modèle: W2096P.W/3					
Paramètres généraux du produit:					
Paramètre	Valeur		Paramètre	Valeur	
Capacité nominale ^(a) (kg)	9,0		Dimensions en cm	Hauteur	85,0
				Largeur	59,5
				Profondeur	58,5
EEI _w ^(a)	51,8		Classe d'efficacité énergétique ^(a)	[A/B/C/D/E/F/G] ^(c)	
Indice d'efficacité de lavage ^(a)	1,035		Efficacité de rinçage (g/kg) ^(a)	4,3	
Consommation d'énergie en kWh par cycle, sur la base du programme »eco 40-60«. La consommation réelle d'énergie dépend des conditions d'utilisation de l'appareil.	0,490		Consommation d'eau en litres par cycle, sur la base du programme »eco 40-60«. La consommation d'eau réelle dépend des conditions d'utilisation de l'appareil et de la dureté de l'eau.	49	
Température maximale à l'intérieur du textile traité ^(a) (°C)	Capacité nominale	38	Taux d'humidité résiduelle ^(a) (%)	Capacité nominale	44
	Moitié	20		Moitié	44
	Quart	20		Quart	44
Vitesse d'essorage ^(a) (t/m)	Capacité nominale	1600	Classe d'efficacité d'essorage ^(a)	[A/B/C/D/E/F/G] ^(c)	
	Moitié	1600			
	Quart	1600			
Durée du programme ^(a) (h:min)	Capacité nominale	3:30	Type	[encastéré/ en pose libre]	
	Moitié	2:51			
	Quart	2:51			
Émissions de bruit acoustique dans l'air ^(a) [dB(A) re 1 pW]	76		Classe d'émissions de bruit acoustique dans l'air ^(a) (phase d'essorage)	[A/B/C/D] ^(c)	
Mode arrêt (W)	0,30		Mode veille (W)	0,30	
Démarrage différé (W) (le cas échéant)	/		Mode veille avec maintien de la connexion au réseau (W) (le cas échéant)	/	
Durée minimale de la garantie offerte par le fournisseur ^(b): 2 ans					
Ce produit a été conçu pour libérer des ions argent au cours du cycle de lavage			[OUI/NON]		

Informations supplémentaires:

Lien internet vers le site web du fournisseur où se trouvent les informations visées à l'annexe II, point 9, du règlement (UE) 2019/2023 ^(a) de la Commission ^(b):

^(a) Pour le programme »eco 40-60«.

^(b) Les modifications de ces éléments ne sont pas considérées comme pertinentes aux fins de l'article 4, paragraphe 4, du règlement (UE) 2017/1369.

^(c) Si la base de données sur les produits génère automatiquement le contenu définitif de cette cellule, le fournisseur ne consigne pas ces données.

PERFORMANCES

Programme	Charge maximale	Température en °C
Eco 40-60 ¹⁾	8 / 4* / 2** kg; 9 / 4,5* / 2,5** kg (selon le modèle)	
Lavage universel ²⁾	8 / 4* kg ; 9 / 4,5* kg (selon le modèle)	60
Mixte/Synthétiques ²⁾	3,5 kg	40

¹⁾ FICHE D'INFORMATIONS PRODUIT selon règlement UE n° 2019/2014

²⁾ Programme à 40°C pour les laboratoires d'essais. Il faut sélectionner l'option 40°C.

* Demi-charge

** Quart-charge

ÉTIQUETTE ÉNERGIE

Norme européenne d'essai	¹⁾
Programme de lavage	8 / 9 kg coton (selon le modèle) Eco 40-60 ¹⁾
Raccordement	Eau froide à 15°C
Méthode d'essai pour la mesure du bruit	IEC-60704-2-4

CARACTÉRISTIQUES TECHNIQUES

Hauteur	850 mm
Largeur	595 mm
Profondeur	585 mm
Poids	74 / 76 / 77,5 kg (selon le modèle)
Volume du tambour	60 l
Puissance assignée	Voir plaque signalétique
Puissance de l'élément chauffant	Voir plaque signalétique
Pression de l'eau	0,1–1 MPa 1–10 kp/cm ² 10–100 N/cm ²
Matériau du tambour et du tiroir à produits	Acier inoxydable
Matériau de la carrosserie	Peinture poudre sur acier galvanisé à chaud ou sur acier inoxydable (selon le modèle)
Tuyau d'alimentation en eau	Tuyau en pex de 1,5 m
Tuyau de vidange	Tuyau en polypropylène de 1,6 m

TABLEAU DES PROGRAMMES ET CONSOMMATIONS

Modèle: W2084.W/1, W2084C.W/1

Programme	Prélavage	Température (°C)	Super rinçage	Rythme de brassage**	Vitesse d'essorage (tr/min.)	Humidité résiduelle [%]	Charge maximale (kg)	Consommation d'eau (approximative, en litres)	Consommation d'énergie (approximative, en kWh)	Durée du programme (approximative, en heures et minutes)
Lavage universel	X	60 ²⁾	X	I/N	1400		8	75	1,60	2:26
Coton	X	40/20	X	N	1400		8	73	1,30	2:59/1:33
Mixte/Synthétiques	X	40 ²⁾	X	N/S	1200		3,5	60	0,60	1:54
Laine/Lavage à la main	X	30	X	H	800		2	58	0,28	0:52
Linge noir	X	40	X	E	1200		3	40	0,53	1:15
Durée programmée	X	30		E	1000		2	-	-	-
Programme auto	X	40	X	N	1400		8	-	-	-
Programme rapide	X	❄	X	N	1400		8	40	0,50	0:30
Très sale	X	60	X	I	1400		8	95	2,00	2:46
Délicat	X	40	X	N/S	1200		3,5	60	0,65	1:57
Programme professionnel rapide	X	40	X	N	1200		4	40	0,50	0:59
Rinçage			X	N	1400		3,5	30	0,06	0:29
Essorage				-	1400		8	-	0,05	0:17
Vidange				-			8	-	0,01	0:01
Programme nettoyage du tambour				S				-	-	-

* Lavage à froid

** Rythme de brassage (I = Rythme intensif, N = Rythme normal, E = Rythme très délicat, S = Rythme délicat, H = Rythme du lavage à la main)

¹⁾ FICHE D'INFORMATIONS PRODUIT selon règlement UE n° 2019/2014

²⁾ Programme à 40°C pour les laboratoires d'essais. Il faut sélectionner l'option 40°C.

Le tableau ci-dessus indique la consommation d'énergie, d'eau, et la durée de plusieurs programmes. Les consommations réelles peuvent varier en fonction de la pression et de la dureté de l'eau, de la température de l'eau admise, de la température du local, du poids et du type de linge, des fluctuations du secteur et des options ou réglages sélectionnés. Dans ces exemples, la vidange est réglée sur Normal et aucune option complémentaire n'a été sélectionnée.

La charge maximale ou nominale s'applique au linge préparé conformément à la norme IEC 60456.

Modèle: W2084.W/2, W2084C.W/2,

Programme	Prélavage	Température (°C)	Super rinçage	Rythme de brassage**	Vitesse d'essorage (tr/min.)	Humidité résiduelle [%]	Charge maximale (kg)	Consommation d'eau (approximative, en litres)	Consommation d'énergie (approximative, en kWh)	Durée du programme (approximative, en heures et minutes)
Lavage universel	X	60 ²⁾	X	I/N	1400		8	75	1,60	2:26
Coton	X	40/20	X	N	1400		8	73	1,30	2:59/1:33
Eco 40-60 ¹⁾					1400	48	8	59	0,90	3:19
Mixte/Synthétiques	X	40 ²⁾	X	N/S	1200		3,5	60	0,60	1:54
Laine/Lavage à la main	X	30	X	H	800		2	58	0,28	0:52
Linge noir	X	40	X	E	1200		3	40	0,53	1:15
Durée programmée	X	30		E	1000		2	-	-	-
Programme auto	X	40	X	N	1400		8	-	-	-
Programme rapide	X	❄	X	N	1400		8	40	0,50	0:30
Très sale	X	60	X	I	1400		8	95	2,00	2:46
Délicat	X	40	X	N/S	1200		3,5	60	0,65	1:57
Programme professionnel rapide	X	40	X	N	1200		4	40	0,50	0:59
Rinçage			X	N	1400		3,5	30	0,06	0:29
Essorage				-	1400		8	-	0,05	0:17
Vidange				-			8	-	0,01	0:01
Programme nettoyage du tambour				S				-	-	-

* Lavage à froid

** Rythme de brassage (I = Rythme intensif, N = Rythme normal, E = Rythme très délicat, S = Rythme délicat, H = Rythme du lavage à la main)

¹⁾ FICHE D'INFORMATIONS PRODUIT selon règlement UE n° 2019/2014

²⁾ Programme à 40°C pour les laboratoires d'essais. Il faut sélectionner l'option 40°C.

Le tableau ci-dessus indique la consommation d'énergie, d'eau, et la durée de plusieurs programmes. Les consommations réelles peuvent varier en fonction de la pression et de la dureté de l'eau, de la température de l'eau admise, de la température du local, du poids et du type de linge, des fluctuations du secteur et des options ou réglages sélectionnés. Dans ces exemples, la vidange est réglée sur Normal et aucune option complémentaire n'a été sélectionnée.

La charge maximale ou nominale s'applique au linge préparé conformément à la norme IEC 60456.

Modèle: W2084.W/3, W2084C.W/3

Programme	Prélavage	Température (°C)	Super rinçage	Rythme de brassage**	Vitesse d'essorage (tr/min.)	Humidité résiduelle [%]	Charge maximale (kg)	Consommation d'eau (approximative, en litres)	Consommation d'énergie (approximative, en kWh)	Durée du programme (approximative, en heures et minutes)
Lavage universel	X	60 ²⁾	X	I/N	1400		8	75	1,60	2:26
Coton	X	40/20	X	N	1400		8	73	1,30	2:59/1:33
Eco 40-60 ¹⁾					1400	48	8	59	0,90	3:19
Mixte/Synthétiques	X	40 ²⁾	X	N/S	1200		3,5	60	0,60	1:54
Laine/Lavage à la main	X	30	X	H	800		2	58	0,28	0:52
Linge noir	X	40	X	E	1200		3	40	0,53	1:15
Durée programmée	X	30		E	1000		2	-	-	-
Programme auto	X	40	X	N	1400		8	-	-	-
Programme rapide	X	❄	X	N	1400		8	40	0,50	0:30
Très sale	X	60	X	I	1400		8	95	2,00	2:46
Délicat	X	40	X	N/S	1200		3,5	60	0,65	1:57
Programme professionnel rapide	X	40	X	N	1200		4	40	0,50	0:59
Rinçage			X	N	1400		3,5	30	0,06	0:29
Essorage				-	1400		8	-	0,05	0:17
Vidange				-			8	-	0,01	0:01
Programme nettoyage du tambour				S				-	-	-

* Lavage à froid

** Rythme de brassage (I = Rythme intensif, N = Rythme normal, E = Rythme très délicat, S = Rythme délicat, H = Rythme du lavage à la main)

¹⁾ FICHE D'INFORMATIONS PRODUIT selon règlement UE n° 2019/2014

²⁾ Programme à 40°C pour les laboratoires d'essais. Il faut sélectionner l'option 40°C.

Le tableau ci-dessus indique la consommation d'énergie, d'eau, et la durée de plusieurs programmes. Les consommations réelles peuvent varier en fonction de la pression et de la dureté de l'eau, de la température de l'eau admise, de la température du local, du poids et du type de linge, des fluctuations du secteur et des options ou réglages sélectionnés. Dans ces exemples, la vidange est réglée sur Normal et aucune option complémentaire n'a été sélectionnée.

La charge maximale ou nominale s'applique au linge préparé conformément à la norme IEC 60456.

Modèle: W2086C.W/1

Programme	Prélavage	Température (°C)	Super rinçage	Rythme de brassage**	Vitesse d'essorage (tr/min.)	Humidité résiduelle [%]	Charge maximale (kg)	Consommation d'eau (approximative, en litres)	Consommation d'énergie (approximative, en kWh)	Durée du programme (approximative, en heures et minutes)
Lavage universel	X	60 ²⁾	X	I/N	1600		8	75	1,60	2:26
Coton	X	40/20	X	N	1600		8	73	1,30	2:59/1:33
Mixte/Synthétiques	X	40 ²⁾	X	N/S	1200		3,5	60	0,60	1:54
Laine/Lavage à la main	X	30	X	H	800		2	58	0,28	0:52
Linge noir	X	40	X	E	1200		3	40	0,53	1:15
Durée programmée	X	30		E	1000		2	-	-	-
Programme auto	X	40	X	N	1600		8	-	-	-
Programme rapide	X	❄	X	N	1600		8	40	0,50	0:30
Très sale	X	60	X	I	1600		8	95	2,00	2:46
Délicat	X	40	X	N/S	1200		3,5	60	0,65	1:57
Programme professionnel rapide	X	40	X	N	1200		4	40	0,50	0:59
Rinçage			X	N	1600		3,5	30	0,06	0:29
Essorage				-	1600		8	-	0,05	0:17
Vidange				-			8	-	0,01	0:01
Programme nettoyage du tambour				S				-	-	-

* Lavage à froid

** Rythme de brassage (I = Rythme intensif, N = Rythme normal, E = Rythme très délicat, S = Rythme délicat, H = Rythme du lavage à la main)

¹⁾ FICHE D'INFORMATIONS PRODUIT selon règlement UE n° 2019/2014

²⁾ Programme à 40°C pour les laboratoires d'essais. Il faut sélectionner l'option 40°C.

Le tableau ci-dessus indique la consommation d'énergie, d'eau, et la durée de plusieurs programmes. Les consommations réelles peuvent varier en fonction de la pression et de la dureté de l'eau, de la température de l'eau admise, de la température du local, du poids et du type de linge, des fluctuations du secteur et des options ou réglages sélectionnés. Dans ces exemples, la vidange est réglée sur Normal et aucune option complémentaire n'a été sélectionnée.

La charge maximale ou nominale s'applique au linge préparé conformément à la norme IEC 60456.

Modèle: W2086C.W/2

Programme	Prélavage	Température (°C)	Super rinçage	Rythme de brassage**	Vitesse d'essorage (tr/min.)	Humidité résiduelle [%]	Charge maximale (kg)	Consommation d'eau (approximative, en litres)	Consommation d'énergie (approximative, en kWh)	Durée du programme (approximative, en heures et minutes)
Lavage universel	X	60 ²⁾	X	I/N	1600		8	75	1,60	2:26
Coton	X	40/20	X	N	1600		8	73	1,30	2:59/1:33
Eco 40-60 ¹⁾					1600	44	8	56	0,84	3:20
Mixte/Synthétiques	X	40 ²⁾	X	N/S	1200		3,5	60	0,60	1:54
Laine/Lavage à la main	X	30	X	H	800		2	58	0,28	0:52
Linge noir	X	40	X	E	1200		3	40	0,53	1:15
Durée programmée	X	30		E	1000		2	-	-	-
Programme auto	X	40	X	N	1600		8	-	-	-
Programme rapide	X	✱	X	N	1600		8	40	0,50	0:30
Très sale	X	60	X	I	1600		8	95	2,00	2:46
Délicat	X	40	X	N/S	1200		3,5	60	0,65	1:57
Programme professionnel rapide	X	40	X	N	1200		4	40	0,50	0:59
Rinçage			X	N	1600		3,5	30	0,06	0:29
Essorage				-	1600		8	-	0,05	0:17
Vidange				-			8	-	0,01	0:01
Programme nettoyage du tambour				S				-	-	-

* Lavage à froid

** Rythme de brassage (I = Rythme intensif, N = Rythme normal, E = Rythme très délicat, S = Rythme délicat, H = Rythme du lavage à la main)

¹⁾ FICHE D'INFORMATIONS PRODUIT selon règlement UE n° 2019/2014

²⁾ Programme à 40°C pour les laboratoires d'essais. Il faut sélectionner l'option 40°C.

Le tableau ci-dessus indique la consommation d'énergie, d'eau, et la durée de plusieurs programmes. Les consommations réelles peuvent varier en fonction de la pression et de la dureté de l'eau, de la température de l'eau admise, de la température du local, du poids et du type de linge, des fluctuations du secteur et des options ou réglages sélectionnés. Dans ces exemples, la vidange est réglée sur Normal et aucune option complémentaire n'a été sélectionnée.

La charge maximale ou nominale s'applique au linge préparé conformément à la norme IEC 60456.

Modèle: W2086C.W/3

Programme	Prélavage	Température (°C)	Super rinçage	Rythme de brassage**	Vitesse d'essorage (tr/min.)	Humidité résiduelle [%]	Charge maximale (kg)	Consommation d'eau (approximative, en litres)	Consommation d'énergie (approximative, en kWh)	Durée du programme (approximative, en heures et minutes)
Lavage universel	X	60 ²⁾	X	I/N	1600		8	75	1,60	2:26
Coton	X	40/20	X	N	1600		8	73	1,30	2:59/1:33
Eco 40-60 ¹⁾					1600	44	8	59	0,90	3:19
Mixte/Synthétiques	X	40 ²⁾	X	N/S	1200		3,5	60	0,60	1:54
Laine/Lavage à la main	X	30	X	H	800		2	58	0,28	0:52
Linge noir	X	40	X	E	1200		3	40	0,53	1:15
Durée programmée	X	30		E	1000		2	-	-	-
Programme auto	X	40	X	N	1600		8	-	-	-
Programme rapide	X	❄	X	N	1600		8	40	0,50	0:30
Très sale	X	60	X	I	1600		8	95	2,00	2:46
Délicat	X	40	X	N/S	1200		3,5	60	0,65	1:57
Programme professionnel rapide	X	40	X	N	1200		4	40	0,50	0:59
Rinçage			X	N	1600		3,5	30	0,06	0:29
Essorage				-	1600		8	-	0,05	0:17
Vidange				-			8	-	0,01	0:01
Programme nettoyage du tambour				S				-	-	-

* Lavage à froid

** Rythme de brassage (I = Rythme intensif, N = Rythme normal, E = Rythme très délicat, S = Rythme délicat, H = Rythme du lavage à la main)

¹⁾ FICHE D'INFORMATIONS PRODUIT selon règlement UE n° 2019/2014

²⁾ Programme à 40°C pour les laboratoires d'essais. Il faut sélectionner l'option 40°C.

Le tableau ci-dessus indique la consommation d'énergie, d'eau, et la durée de plusieurs programmes. Les consommations réelles peuvent varier en fonction de la pression et de la dureté de l'eau, de la température de l'eau admise, de la température du local, du poids et du type de linge, des fluctuations du secteur et des options ou réglages sélectionnés. Dans ces exemples, la vidange est réglée sur Normal et aucune option complémentaire n'a été sélectionnée.

La charge maximale ou nominale s'applique au linge préparé conformément à la norme IEC 60456.

Modèle: W2096P.W

Programme	Prélavage	Température (°C)	Super rinçage	Rythme de brassage**	Vitesse d'essorage (tr/min.)	Humidité résiduelle [%]	Charge maximale (kg)	Consommation d'eau (approximative, en litres)	Consommation d'énergie (approximative, en kWh)	Durée du programme (approximative, en heures et minutes)
Lavage universel	X	60 ²⁾	X	I/N	1600		9	80	2,10	2:26
Coton	X	40/20	X	N	1600		9	78	1,80	2:59/1:33
Mixte/Synthétiques	X	40 ²⁾	X	N/S	1200		3,5	60	0,60	1:54
Laine/Lavage à la main	X	30	X	H	800		2	58	0,28	0:52
Linge noir	X	40	X	E	1200		3	40	0,53	1:15
Durée programmée	X	30		E	1000		2	-	-	-
Programme auto	X	40	X	N	1600		9	-	-	-
Programme rapide	X	❄	X	N	1600		9	40	0,50	0:30
Très sale	X	60	X	I	1600		9	100	2,50	2:46
Délicat	X	40	X	N/S	1200		3,5	60	0,65	1:57
Programme professionnel rapide	X	40	X	N	1200		4	40	0,50	0:59
Rinçage			X	N	1600		3,5	30	0,06	0:29
Essorage				-	1600		9	-	0,06	0:17
Vidange				-			9	-	0,01	0:01
Programme nettoyage du tambour				S				-	-	-

* Lavage à froid

** Rythme de brassage (I = Rythme intensif, N = Rythme normal, E = Rythme très délicat, S = Rythme délicat, H = Rythme du lavage à la main)

¹⁾ FICHE D'INFORMATIONS PRODUIT selon règlement UE n° 2019/2014

²⁾ Programme à 40°C pour les laboratoires d'essais. Il faut sélectionner l'option 40°C.

Le tableau ci-dessus indique la consommation d'énergie, d'eau, et la durée de plusieurs programmes. Les consommations réelles peuvent varier en fonction de la pression et de la dureté de l'eau, de la température de l'eau admise, de la température du local, du poids et du type de linge, des fluctuations du secteur et des options ou réglages sélectionnés. Dans ces exemples, la vidange est réglée sur Normal et aucune option complémentaire n'a été sélectionnée.

La charge maximale ou nominale s'applique au linge préparé conformément à la norme IEC 60456.

Modèle: W2096P.W/2

Programme	Prélavage	Température (°C)	Super rinçage	Rythme de brassage**	Vitesse d'essorage (tr/min.)	Humidité résiduelle [%]	Charge maximale (kg)	Consommation d'eau (approximative, en litres)	Consommation d'énergie (approximative, en kWh)	Durée du programme (approximative, en heures et minutes)
Lavage universel	X	60 ²⁾	X	I/N	1600		9	80	2,10	2:26
Coton	X	40/20	X	N	1600		9	78	1,80	2:59/1:33
Eco 40-60 ¹⁾					1600	44	9	64	1,00	3:30
Mixte/Synthétiques	X	40 ²⁾	X	N/S	1200		3,5	60	0,60	1:54
Laine/Lavage à la main	X	30	X	H	800		2	58	0,28	0:52
Linge noir	X	40	X	E	1200		3	40	0,53	1:15
Durée programmée	X	30		E	1000		2	-	-	-
Programme auto	X	40	X	N	1600		9	-	-	-
Programme rapide	X	❄	X	N	1600		9	40	0,50	0:30
Très sale	X	60	X	I	1600		9	100	2,50	2:46
Délicat	X	40	X	N/S	1200		3,5	60	0,65	1:57
Programme professionnel rapide	X	40	X	N	1200		4	40	0,50	0:59
Programme hygiène	X	60	X	I	1600		5	87	1,80	2:27
Programme anti-allergie coton	X	60	X	I	1600		9	95	1,85	2:43
Programme anti-allergie synthétiques	X	60	X	N/S	1200		4	70	1,10	2:32
Rinçage			X	N	1600		3,5	30	0,06	0:29
Essorage				-	1600		9	-	0,06	0:17
Vidange				-			9	-	0,01	0:01
Programme nettoyage du tambour				S				-	-	-

* Lavage à froid

** Rythme de brassage (I = Rythme intensif, N = Rythme normal, E = Rythme très délicat, S = Rythme délicat, H = Rythme du lavage à la main)

¹⁾ FICHE D'INFORMATIONS PRODUIT selon règlement UE n° 2019/2014

²⁾ Programme à 40°C pour les laboratoires d'essais. Il faut sélectionner l'option 40°C.

Le tableau ci-dessus indique la consommation d'énergie, d'eau, et la durée de plusieurs programmes. Les consommations réelles peuvent varier en fonction de la pression et de la dureté de l'eau, de la température de l'eau admise, de la température du local, du poids et du type de linge, des fluctuations du secteur et des options ou réglages sélectionnés. Dans ces exemples, la vidange est réglée sur Normal et aucune option complémentaire n'a été sélectionnée.

La charge maximale ou nominale s'applique au linge préparé conformément à la norme IEC 60456.

Modèle: W2096P.W/3

Programme	Prélavage	Température (°C)	Super rinçage	Rythme de brassage**	Vitesse d'essorage (tr/min.)	Humidité résiduelle [%]	Charge maximale (kg)	Consommation d'eau (approximative, en litres)	Consommation d'énergie (approximative, en kWh)	Durée du programme (approximative, en heures et minutes)
Lavage universel	X	60 ²⁾	X	I/N	1600		9	80	2,10	2:26
Coton	X	40/20	X	N	1600		9	78	1,80	2:59/1:33
Eco 40-60 ¹⁾					1600	44	9	62	1,00	3:30
Mixte/Synthétiques	X	40 ²⁾	X	N/S	1200		3,5	60	0,60	1:54
Laine/Lavage à la main	X	30	X	H	800		2	58	0,28	0:52
Linge noir	X	40	X	E	1200		3	40	0,53	1:15
Durée programmée	X	30		E	1000		2	-	-	-
Programme auto	X	40	X	N	1600		9	-	-	-
Programme rapide	X	❄	X	N	1600		9	40	0,50	0:30
Très sale	X	60	X	I	1600		9	100	2,50	2:46
Délicat	X	40	X	N/S	1200		3,5	60	0,65	1:57
Programme professionnel rapide	X	40	X	N	1200		4	40	0,50	0:59
Programme hygiène	X	60	X	I	1600		5	87	1,80	2:27
Programme anti-allergie coton	X	60	X	I	1600		9	95	1,85	2:43
Programme anti-allergie synthétiques	X	60	X	N/S	1200		4	70	1,10	2:32
Rinçage			X	N	1600		3,5	30	0,06	0:29
Essorage				-	1600		9	-	0,06	0:17
Vidange				-			9	-	0,01	0:01
Programme nettoyage du tambour				S				-	-	-

* Lavage à froid

** Rythme de brassage (I = Rythme intensif, N = Rythme normal, E = Rythme très délicat, S = Rythme délicat, H = Rythme du lavage à la main)

¹⁾ FICHE D'INFORMATIONS PRODUIT selon règlement UE n° 2019/2014

²⁾ Programme à 40°C pour les laboratoires d'essais. Il faut sélectionner l'option 40°C.

Le tableau ci-dessus indique la consommation d'énergie, d'eau, et la durée de plusieurs programmes. Les consommations réelles peuvent varier en fonction de la pression et de la dureté de l'eau, de la température de l'eau admise, de la température du local, du poids et du type de linge, des fluctuations du secteur et des options ou réglages sélectionnés. Dans ces exemples, la vidange est réglée sur Normal et aucune option complémentaire n'a été sélectionnée.

La charge maximale ou nominale s'applique au linge préparé conformément à la norme IEC 60456.

Modifications du temps de lavage affiché

La technologie avancée permet à l'appareil de détecter la quantité de linge et d'ajouter le volume d'eau nécessaire pendant le lavage. La durée du lavage peut être plus ou moins longue en fonction de la charge, et le temps affiché sera mis à jour en conséquence.

En outre, le temps de lavage affiché peut changer en raison de la température de l'eau admise dans la machine. Si l'eau est très froide, la durée du lavage peut être plus longue, mais elle sera plus courte si la température de l'eau est plus élevée.

La mauvaise répartition des vêtements ou la formation d'une boule de linge dans le tambour peut entraîner certains inconvénients, tels que vibrations et fonctionnement bruyant. L'appareil détecte ces problèmes et active l'UKS* (contrôle antibalourd).

Les petites charge (par exemple une serviette, un pull, un peignoir) ou les vêtements composés de matières présentant des propriétés particulières ne peuvent pas être répartis régulièrement dans le tambour du lave-linge (pantoufles, grandes pièces, etc.). L'appareil essaie donc à plusieurs reprises de mieux répartir le linge, ce qui a pour conséquence de rallonger la durée du programme.

MODE DE LAVAGE/TEMPÉRATURE

Programme	Modes de lavage			
	Mode Normal / Mode Arrêt	Mode Vert	Mode Rapide	Mode Intensif
Lavage universel	❄-90°C	20°C-90°C	❄-90°C	40°C-90°C
Coton	❄-90°C	20°C-90°C	❄-90°C	40°C-90°C
Eco 40-60				
Mixte/Synthétiques	❄-60°C	20°C-60°C	❄-60°C	40°C-60°C
Laine/Lavage à la main	❄,30°C-40°C		❄,30°C-40°C	
Linge noir	❄,30°C-40°C		❄,30°C-40°C	40°C
Durée programmée	❄-60°C / ❄-90°C			
Programme auto	❄-90°C			
Programme rapide	❄,40°,60°,90°C			
Très sale	❄-90°C			
Délicat	❄-60°C	20°C-60°C	❄-60°C	40°C-60°C
Programme professionnel rapide	40°C/40°C-60°C			
Programme hygiène	60°C-90°C			
Programme anti-allergie coton	60°C-90°C			
Programme anti-allergie synthétiques	60°C			
Rinçage				
Essorage				
Vidange				
Programme nettoyage du tambour				

❄ Lavage à froid

TABLEAU DES OPTIONS

Programme	Options						
	Vitesse d'essorage (tr/min.)	Dose Assist	Super Rinçage (rinçage complémentaire)	Prélavage	Haut niveau d'eau	Antifroissage	Départ différé
Lavage universel	1400/1600	✓	✓	✓	✓	✓	✓
Coton	1400/1600	✓	✓	✓	✓	✓	✓
Eco 40-60	1400/1600	✓					✓
Mixte/Synthétiques	1200	✓	✓	✓	✓	✓	✓
Laine/Lavage à la main	800	✓	✓	✓	✓	✓	✓
Linge noir	1200	✓	✓	✓	✓	✓	✓
Durée programmée	1000/1400/1600	✓				✓	
Programme auto	1400/1600	✓	✓	✓		✓	✓
Programme rapide	1200/1400/1600	✓	✓	✓	✓	✓	✓
Très sale	1400/1600	✓	✓		✓	✓	✓
Délicat	1200	✓	✓	✓	✓	✓	✓
Programme professionnel rapide	1200/1400/1600	✓		✓		✓	✓
Programme hygiène	1600	✓	✓	✓	✓	✓	✓
Programme anti-allergie coton	1600	✓	✓	✓		✓	✓
Programme anti-allergie synthétiques	1200	✓	✓	✓		✓	✓
Rinçage	1400/1600		✓		✓	✓	✓
Essorage	1400/1600						✓
Vidange	/						✓
Programme nettoyage du tambour	/						✓

✓ = option disponible

MISE AU REBUT

Mise au rebut / recyclage des emballages



Nos emballages sont en matériaux écologiques qui peuvent être recyclés, remis au service de la propreté ou détruits sans risque pour l'environnement. Dans ce but, tous les matériaux d'emballage sont pourvus du marquage approprié.

Le symbole de la poubelle barrée figure sur le produit ou sur son emballage en application de la directive européenne 2012/19/CE sur les Déchets d'Équipement Électrique et Électronique (DEEE). Cette directive sert de règlement cadre à la reprise, au recyclage et à la valorisation des appareils usagés dans toute l'Europe. Ce produit doit donc faire l'objet d'une collecte sélective. Lorsque vous ne l'utiliserez plus, remettez-le à un service de ramassage spécialisé ou à une déchèterie qui traite les DEEE.

Lorsque vous mettez un appareil usagé au rebut, coupez son câble d'alimentation et cassez le dispositif de fermeture de la porte pour éviter que les enfants ne s'y enferment (risque d'asphyxie).

En mettant ce produit au rebut conformément aux recommandations, vous contribuerez à éviter des conséquences néfastes pour la santé et l'environnement. Pour tout renseignement sur la mise au rebut et le recyclage de ce produit, veuillez contacter la mairie ou le service de la propreté de votre commune, ou encore le magasin dans lequel vous l'avez acheté.

NOTES

A large area for taking notes, consisting of two columns of horizontal dotted lines.



GUIDE D'UTILISATION RAPIDE

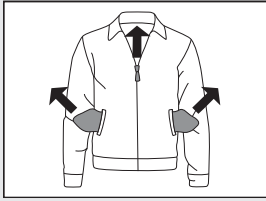

1.

TRIEZ LE LINGE.

Fermez les fermetures à glissières.
Videz les poches et retournez-les à l'envers.
Vérifiez les étiquettes d'entretien sur les vêtements.
Triez le linge par type de fibre et selon son degré de souillure et sa couleur.

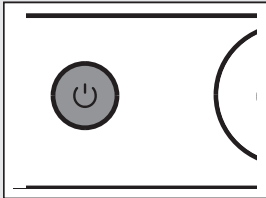

2.

APPUYEZ SUR LA TOUCHE MARCHÉ/ARRÊT.

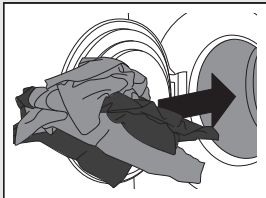

3.

OUVREZ LE HUBLLOT ET CHARGEZ LE LINGE.

Vérifiez auparavant si le tambour est vide.

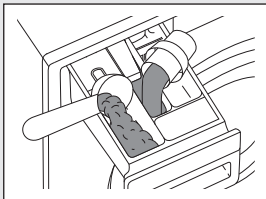

4.

AJOUTEZ LA LESSIVE ET L'ASSOUPLEISSANT.

La dose de lessive recommandée est généralement indiquée sur l'emballage. Quand vous lavez une petite quantité de linge, diminuez la dose de détergent.

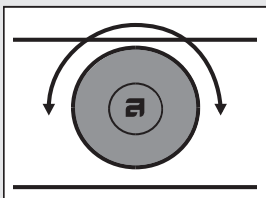

5.

CHOISISSEZ LE PROGRAMME DE LAVAGE.

Tournez le sélecteur sur le programme voulu.
Le programme sélectionné est indiqué sur l'afficheur.

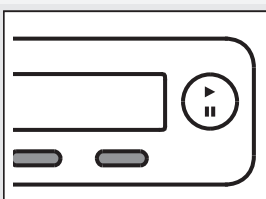

6.

CHOISISSEZ LES RÉGLAGES DU PROGRAMME.

Sélectionnez les réglages en appuyant sur les touches adéquates.

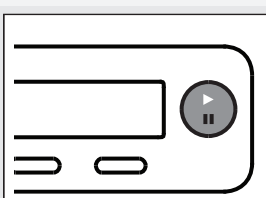

7.

FERMEZ LE HUBLLOT ET APPUYEZ SUR LA TOUCHE DÉPART.

La durée de lavage prévue s'affiche en heures et minutes.

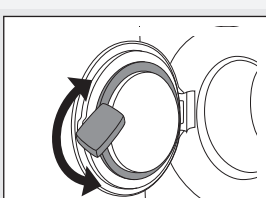

8.

FIN DU PROGRAMME

Ouvrez le hublot et retirez le linge du tambour.
Voir le chapitre "NETTOYAGE ET ENTRETIEN"
Fermez le hublot. Appuyez sur la touche Marche/Arrêt.
Fermez le robinet d'arrivée d'eau et débranchez la fiche de la prise secteur.

Nous nous réservons le droit de procéder à des modifications.



Gorenje, Partizanska 12, 3320 Velenje, Slovenija
www.asko.com

WM75.B



CE
fr (02-23)

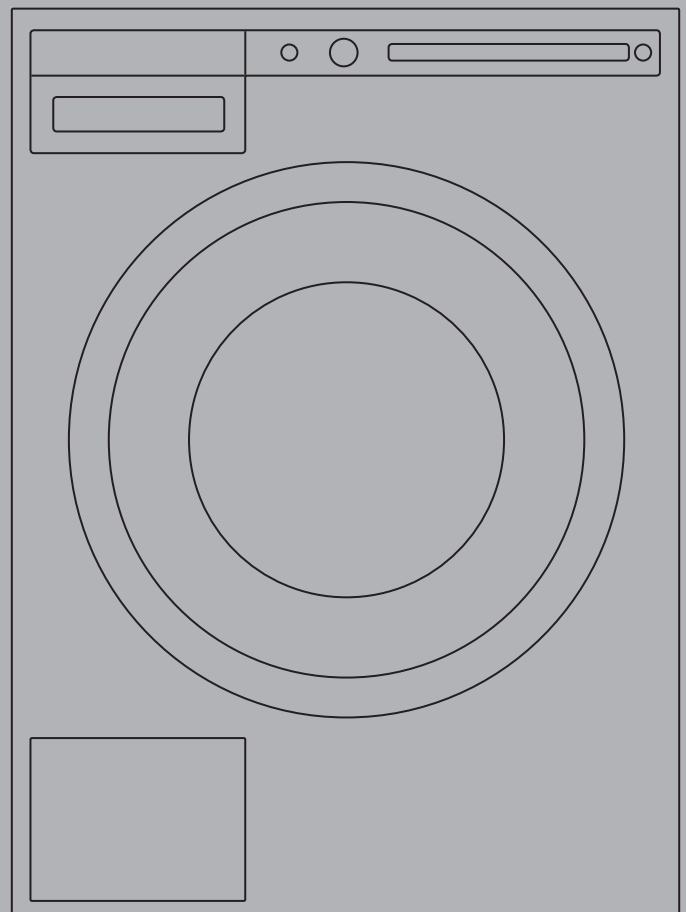

GEBRAUCHSANLEITUNG

Waschmaschine

WM75.B

DE

W2084.W/1/2/3

W2084.C.W/1/2/3

W2086.C.W/1/2/3

W2096.P.W/2/3

Sehr geehrte Kundin, sehr geehrter Kunde,

Wir danken Ihnen, dass Sie sich für unser hochwertiges Produkt ASKO entschieden haben.

Wir hoffen, dass unser Gerät alle Ihre Erwartungen erfüllen wird und dass Sie es viele Jahre mit Freude gebrauchen werden. Das in Skandinavien entworfene Produkt vereint saubere Linien, alltägliche Funktionalität und hohe Qualität. Das sind die Hauptmerkmale aller unserer Produkte und einer der Hauptgründe für ihren Erfolg auf der ganzen Welt.

Wir empfehlen Ihnen, vor dem Gebrauch des Geräts sorgfältig die Gebrauchsanleitung zu lesen. In der Gebrauchsanleitung finden Sie auch Hinweise zum Umweltschutz.

INHALTVERZEICHNIS

Sicherheitshinweise	3	Fehler ... was tun ...?	40
Beschreibung der Waschmaschine	7	Wartung	46
Dosierbehälter	7	Technische Informationen	47
Vor dem ersten Gebrauch	8	Programmtabelle	54
Aufstellung und Anschluss	10	Tabelle: Waschmodus/Temperatur	64
Tipps vor dem Waschen	17	Tabelle Optionen	65
Waschen nach Schritten (1 – 8)	20	Aktualisierte Informationen zur Entsorgung von Altgeräten	66
Systemeinstellungen	32	Schnellanleitung	67
Besondere Funktionen	35		
Reinigung und Pflege	36		

Bedeutung der Symbole in der Gebrauchsanleitung:

	Information, Tipp, Hinweis oder Empfehlung		Warnung heiße Oberfläche
	Warnung Gefahr		Warnung Brandgefahr
	Warnung Stromschlaggefahr		



ALLGEMEINES



Lesen Sie die Gebrauchsanleitung durch und bewahren Sie sie an einem sicheren Ort auf.

- **Gebrauchen Sie die Waschmaschine nicht, bevor Sie die Gebrauchsanleitung gelesen und verstanden haben.**
- Die Nichtbeachtung der Gebrauchsanleitung bzw. ein unfachmännischer Gebrauch der Waschmaschine können Beschädigungen an der Wäsche und am Gerät oder Verletzungen des Bedieners verursachen. Bewahren Sie die Gebrauchsanleitung immer in der Nähe des Geräts auf.
- Die Gebrauchsanleitung für das Gerät finden Sie auch auf unserer Internetseite www.asko.com
- **Die Waschmaschine ist ausschließlich für den Gebrauch im Haushalt bestimmt.**
- Der Anschluss des Geräts an das Wasser-/Stromnetz sollte nur von einem qualifiziertem Fachmann durchgeführt werden.
- Reparatur- und Instandhaltungsarbeiten, die sich auf die Sicherheit oder Leistung des Geräts beziehen, sind von einem qualifizierten Fachmann durchzuführen.
- Das beschädigte Anschlusskabel darf nur vom Hersteller, seinem Kundendienst oder einem autorisierten Fachmann ausgetauscht werden, im Gegenfall kann es zu gefährlichen Situationen kommen.
- Bevor Sie das Gerät zum ersten Mal in Betrieb nehmen, muss es mindestens 2 Stunden ruhen, bevor Sie es an das Stromnetz anschließen.
- Schließen Sie das Gerät nie mit einem Verlängerungskabel an das Stromnetz an.
- Schließen Sie das Gerät nicht an eine Steckdose an, die für den Rasierapparat oder Haartrockner bestimmt ist.
- Benutzen sie beim Anschluss des Geräts an das Wasserversorgungsnetz unbedingt die beigelegten Dichtungen und den beigelegten Zulaufschlauch. Der Wasserdruck muss 0,1–1 MPa betragen (ca. 1-10 kp/cm², 1-10 bar, 10–100 N/cm²).
- Verwenden Sie zum Anschluss des Geräts an die Wasserversorgung den neuen beigelegten Schlauch. Der alte Schlauch darf nicht verwendet werden.
- **Schließen Sie nach Beendigung des Waschvorgangs den Wasserhahn und ziehen Sie den Stecker des Anschlusskabels aus der Steckdose.**

- Das Gerät darf nur zum Waschen von Wäsche in Einklang mit dieser Anleitung verwendet werden. Das Gerät ist nicht zur chemischen Reinigung von Kleidungsstücken geeignet.
- Bei unsachgemäßem Anschluss des Geräts, fehlerhaftem Gebrauch oder Wartung des Geräts durch unbefugte Personen, deckt alle dadurch entstandenen Schäden der Benutzer des Geräts.
- Verwenden Sie nur Waschmittel, die zum Waschen mit der Waschmaschine geeignet sind!
- Verwenden Sie nur waschmaschinengeeignete Wasch- und Pflegemittel. Für eventuelle Beschädigungen und Verfärbungen von Dichtungen und Kunststoffteilen des Geräts, die Folge einer unsachgemäßen Verwendung von Bleich- und Färbemitteln sind, besteht keine Haftung des Herstellers.
- Chlorhaltige Bleichmittel können Sie durch sauerstoffhaltige Bleichmittel ersetzen. Falls Sie chlorhaltige Bleichmittel verwendet haben, müssen Sie eine Neutralisierung mit dem Programm Baumwolle bei maximaler Temperatur durchführen. Um die besten Ergebnisse zu erhalten, verwenden Sie Wasserstoffperoxid (H_2O_2) oder sauerstoffhaltige Reiniger.
- Verwenden Sie keine Mittel zum Färben von Textilien und zum Entfernen von Farbflecken, da diese Schwefelverbindungen enthalten, die Rost am Gerät verursachen können.
- Die übermäßige Verwendung von chlorhaltigen Mitteln erhöht das Risiko des vorzeitigen Ausfalls von Gerätekomponenten. Das ist vor allem von der Konzentration des Chlors, der Einwirkzeit und der Temperatur abhängig.
- ⚠ Verwenden Sie keine Reinigungsmittel, die Lösungsmittel enthalten, da die Gefahr von Giftgasentwicklung, Beschädigung der Maschine oder Brand- und Explosionsgefahr besteht.
- Entfernen Sie vor der Inbetriebnahme des Geräts unbedingt die Transportsicherungen, sonst kann es beim Einschalten des blockierten Geräts zu schweren Beschädigungen des Geräts kommen. Siehe Kapitel „VOR DEM ERSTEN GEBRAUCH/Transportsicherungen“.
- Dieses Gerät ist nicht zum Gebrauch durch Kinder und Personen mit verminderten körperlichen oder geistigen Fähigkeiten sowie Personen ohne Erfahrungen oder Kenntnisse in der Bedienung des Geräts bestimmt. Diese Personen müssen Anweisungen zur fachgerechten Bedienung des Geräts von einer für ihre Sicherheit zuständigen Person erhalten.
- Der Schlüssel zum Öffnen der Luke im Notfall befindet sich auf der Rückseite des Dosierbehälters.
- Die maximale Beladungsmenge in kg ist auf dem Typenschild bzw. in der PROGRAMMTABELLE angegeben.

SICHERHEIT VON KINDERN

- Erlauben Sie Kindern nicht, mit dem Gerät zu spielen.
- Bevor Sie die Luke der Waschmaschine schließen und das Programm starten, stellen Sie sicher, dass die Trommel nur mit Wäsche befüllt ist (prüfen Sie, ob sich Ihr Kind eventuell in der Trommel der Waschmaschine versteckt).
- Bewahren Sie Waschmittel und Weichspüler außerhalb der Reichweite von Kindern auf.
- **Schalten Sie die Kindersicherung ein.** Siehe Kapitel „SYSTEMEINSTELLUNGEN (SYSTEM SETTINGS)/Kindersicherung (Child lock)“.
- **Lassen Sie Kinder unter drei Jahren nicht in die Nähe des Geräts, es sei denn sie werden die ganze Zeit beaufsichtigt.**
- Das Gerät wurde gemäß den vorgeschriebenen Sicherheitsnormen hergestellt. Dieses Gerät dürfen Kinder, älter als 8 Jahre, wie auch Personen mit körperlichen, sensorischen und geistigen Fähigkeiten oder mangelhaften Erfahrungen und Wissen bedienen, jedoch nur, wenn Sie das Gerät unter entsprechender Aufsicht bedienen und entsprechende Hinweise über den sicheren Gebrauch des Geräts erhalten haben und über die Gefahren im Fall eines unsachgemäßen Gebrauchs belehrt wurden. Sorgen Sie dafür, dass Kinder mit dem Gerät nicht spielen. Kinder sollten das Gerät nicht ohne entsprechende Aufsicht reinigen.

GEFAHR: HEISSE OBERFLÄCHEN!

- Bei höheren Waschttemperaturen wird das Glas der Luke heiß. Achten Sie darauf, dass Sie sich nicht verbrennen. Kinder sollten nicht in der Nähe der Luke spielen.

ÜBERLAUFSCHUTZ

- Sobald der Wasserstand im Waschautomaten über das normale Niveau ansteigt, wird der Überlaufschutz aktiviert; das Wasser wird abgepumpt und der Wasserzulauf geschlossen. Falls der Wasserstand nicht innerhalb von 60 Sekunden sinkt, wird das Programm beendet (siehe Kapitel „FEHLER“).

TRANSPORT UND LAGERUNG IM WINTER

Falls Sie das Gerät transportieren oder über den Winter in einem unbeheizten Raum lagern möchten, gehen Sie folgendermaßen vor:

- Reinigen Sie den Filter der Entwässerungspumpe. Siehe Kapitel „REINIGUNG UND PFLEGE“.
- Schließen Sie die Wasserzufuhr, schrauben Sie den Zulaufschlauch ab und lassen das Restwasser aus Schlauch und Ventil ablaufen.
- Nach dem Entleeren der Pumpe kann eine kleine Menge Restwasser in der Pumpe bleiben. Dies beeinflusst nicht die Qualität der Waschmaschine und führt auch zu keinerlei Beschädigungen.
- Falls die Waschmaschine transportiert und erneut angeschlossen werden soll muss die Transportsicherung verwendet werden (siehe Kapitel „VOR DEM GEBRAUCH DES GERÄTS“).

BEWAHREN SIE DIESE GEBRAUCHSSANLEITUNG ZUM SPÄTEREN NACHLESEN AUF!



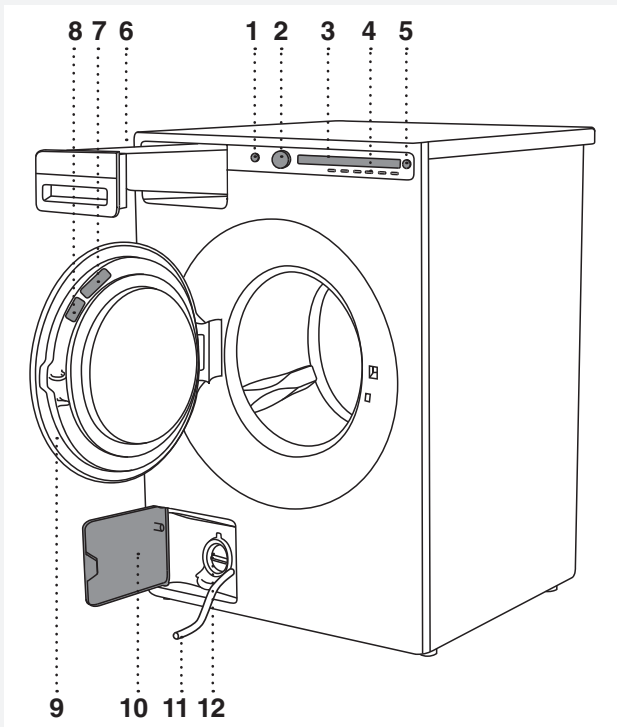

BESCHREIBUNG DER WASCHMASCHINE

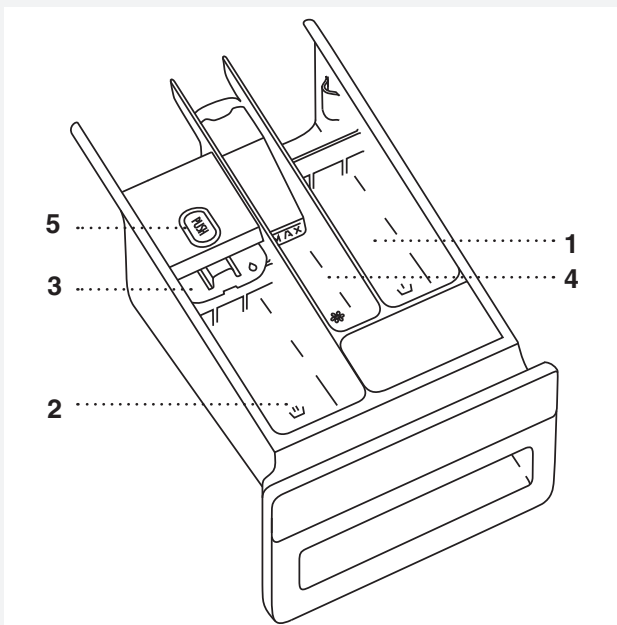

1. Hauptschalter (ON/OFF)
2. Programmwahlknebel
3. Display
4. Tasten zur Auswahl der Programmeinstellungen
5. Taste Start/Pause
6. Dosierbehälter
7. QR und AUID Code (auf der Innenseite der Gerätetür)
8. Typenschild mit Angaben über das Gerät (an der Innenseite der Luke des Geräts)
9. Luke der Waschmaschine
10. Abdeckung der Entwässerungspumpe
11. Ablaufschlauch
12. Entwässerungspumpe (hinter dem Pumpenfilter)

DOSIERBEHÄLTER



-  1. Waschmittelfach für Vorwäsche
-  2. Waschmittelfach für Flüssigwaschmittel für den Hauptwaschgang
Verwenden Sie die Trennwand (3).
-  2. Waschmittelfach für Waschpulver für den Hauptwaschgang
Trennwand (3) nicht verwenden.
-  4. Waschmittelfach für Weichspüler
-  5. Lasche zum Herausziehen des Dosierbehälters

VOR DEM ERSTEN GEBRAUCH

VERPACKUNG

Entfernen Sie die Verpackung. .

Sortieren Sie die einzelnen Verpackungsmaterialien in Einklang mit den lokalen Entsorgungsvorschriften (Siehe Kapitel „ENTSORGUNG“).

TRANSPORTSICHERUNGEN

Entfernen Sie vor dem Gebrauch der Waschmaschine die drei Transportschrauben und Kunststoffstöpsel, welche die Maschine während des Transports schützen.

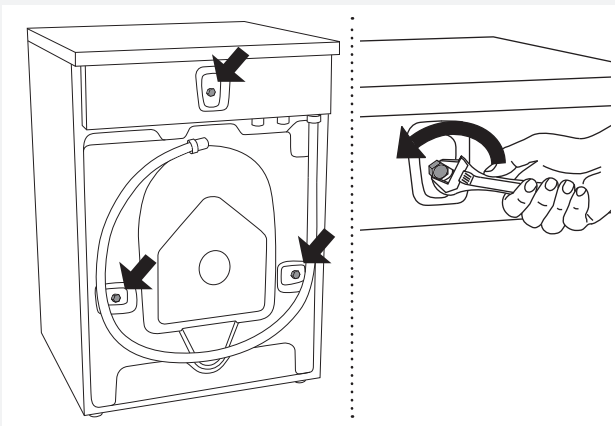

1 Lösen und entfernen Sie die Schrauben wie auf den Abbildungen dargestellt.

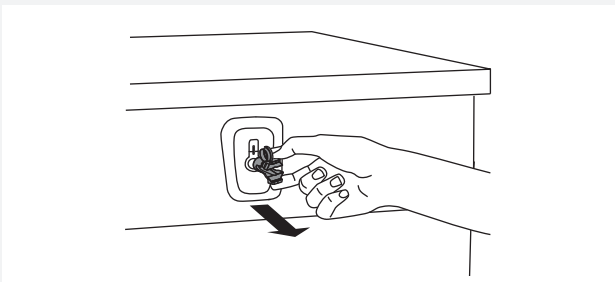

2 Entfernen Sie die Kunststoffstöpsel, welche die Schrauben halten, indem Sie diese zusammenpressen und dann herausziehen.

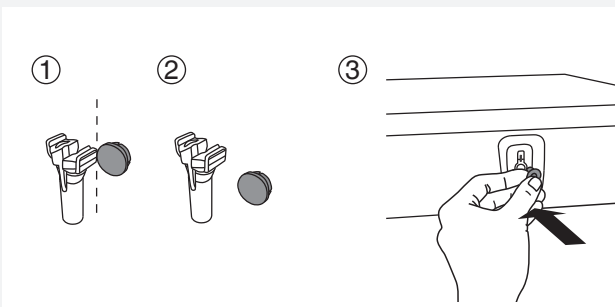

3 Entfernen Sie die Abdeckungen von den Kunststoffstöpseln. Stecken Sie die Abdeckungen in die drei Löcher, in welche die Kunststoffstöpsel eingesteckt waren. Bewahren Sie die Kunststoffstöpsel auf, für den Fall, dass Sie das Gerät transportieren möchten.

💡 Falls das Gerät transportiert werden soll, schrauben Sie die Transportschrauben und die Kunststoffstöpsel (Blockade) wieder in das Gerät, um Beschädigungen während des Transports aufgrund von Vibrationen zu verhindern. Falls Sie einige Transportschrauben oder Kunststoffstöpsel verloren haben, können Sie diese bei Ihrem Händler bestellen.

Artikelnummer	Bezeichnung
270698	Schraube
551188	Kunststoffstöpsel (Transportsicherung)

Bestellen Sie drei Stück von jeder Position!

REINIGUNG

Öffnen Sie die Luke der vom Stromnetz getrennten Waschmaschine und reinigen die Trommel mit einem feuchten Tuch und einem milden Reinigungsmittel.

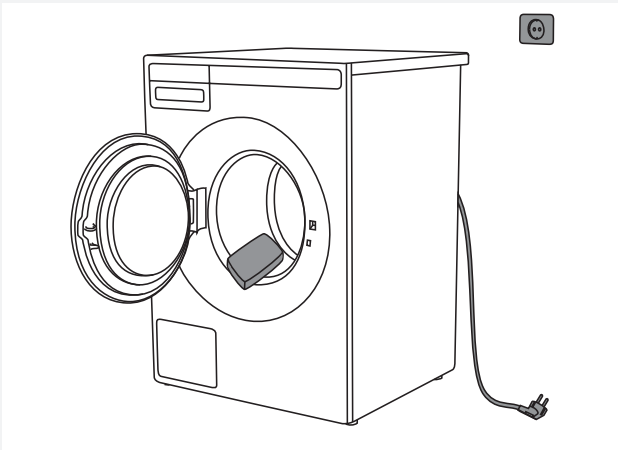

Schließen Sie die Waschmaschine an und starten Sie das Selbstreinigungsprogramm. Siehe Kapitel „WASCHEN NACH SCHRITTEN (1-8)“ / Schritt 5: PROGRAMM WÄHLEN.

 Bei geöffneter Luke lässt sich kein Programm starten.

EINSTELLUNGEN VOR DEM ERSTEN GEBRAUCH

Sobald Sie das Gerät zum ersten Mal an das Stromnetz anschließen und ein Programm starten, müssen Sie folgende Einstellungen durchführen:

Sprache

Bewegen Sie sich durch Drücken der Taste 2 oder Drehen des Programmwahlknobels im Menü „Sprachenauswahl“. Bestätigen Sie die ausgewählte Sprache durch Drücken der Taste „OK“.

 Die Menge des einzufüllenden Waschmittels ist von der Wasserhärte abhängig. Lesen Sie bitte die Hinweise auf der Waschmittelpackung. Wenden Sie sich an Ihr Wasserwerk, um den Wasserhärtegrad in Ihrem Haushalt zu erfragen.

 Jedes Gerät wird nach der Herstellung im Werk geprüft. Deswegen kann eine kleine Menge Restwasser im Filter der Entwässerungspumpe verbleiben. Dies beeinflusst jedoch nicht die Qualität des Geräts und kann auch keinen Schaden anrichten.

AUFSTELLUNG UND ANSCHLUSS

AUFSTELLUNG DER WASCHMASCHINE

Die Waschmaschine kann als Einbaugerät oder als Standgerät aufgestellt werden. Stellen Sie das Gerät auf einen stabilen Untergrund und sorgen Sie dafür, dass eine geerdete Steckdose zugänglich ist.

💡 Bevor Sie die Waschmaschine an das Stromnetz anschließen, muss diese mindestens 2 Stunden ruhen, damit sie sich an die Zimmertemperatur anpasst.

💡 Wenn das Gerät auf einem Sockel oder einer ähnlichen Struktur installiert ist, muss das Gerät daran befestigt werden, um Sturzgefahr zu vermeiden. Zu diesem Zweck ist das Originalzubehör von ASKO mit Anweisungen zur Befestigung erhältlich.

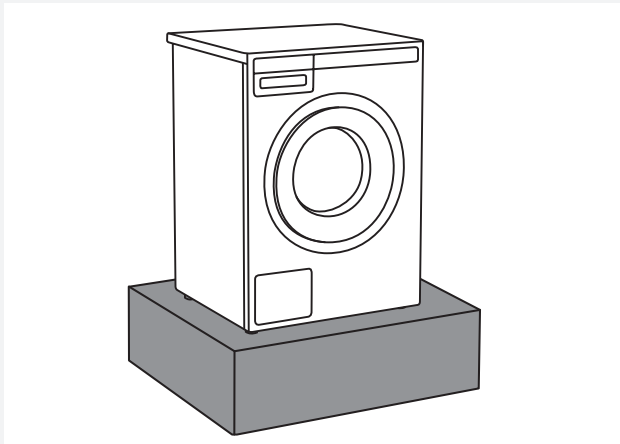

Aufstellung als Einbaugerät

Sie können die Waschmaschine unter eine Arbeitsplatte der Höhe 900–950 mm einbauen. Lassen Sie 5 cm Freiraum um das Gerät, auch zwischen dem hinteren Rand der Abdeckung und der Wand an der Rückseite des Geräts.

Aufstellung als Standgerät

Falls Sie einen Wäschetrockner in entsprechender Größe besitzen, können Sie diesen mit Vakuumpfüßen auf die Waschmaschine (oder neben die Waschmaschine) stellen.

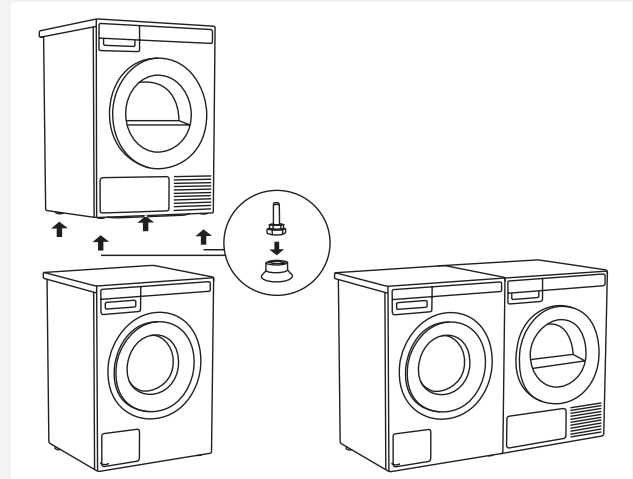

Einbauabstände

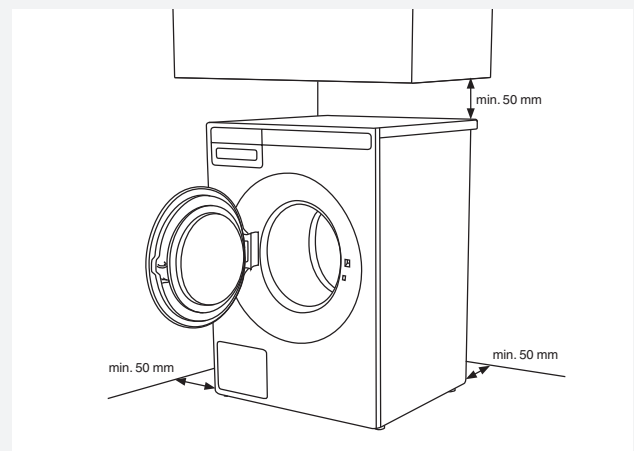

Öffnen der Gerätetür (Ansicht von oben)

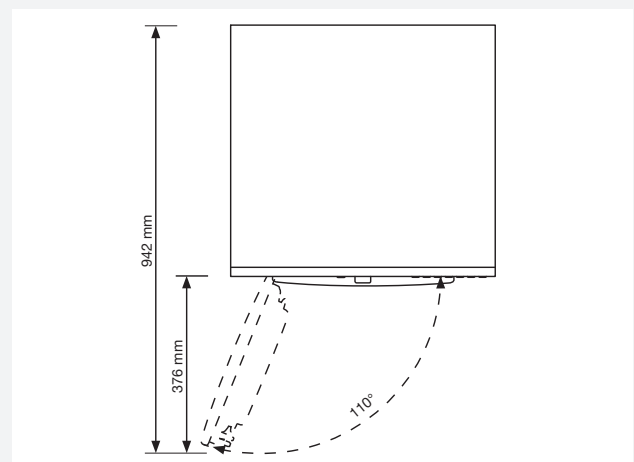

Aufstellung des ASKO Wäschetrockners auf die ASKO Waschmaschine

Verwenden Sie für die Aufstellung des Wäschetrockners auf die Waschmaschine die in einer Kartonschachtel in der Trommel des Wäschetrockners ASKO beigelegten Vakuumfüße und den Kippschutz (A + B). Falls die Waschmaschine und der Wäschetrockner nicht die gleichen Abmessungen besitzen, oder wenn zwischen der Waschmaschine und dem Wäschetrockner ein Zwischenfach (engl. Hidden helper = versteckter Helfer) eingebaut ist, können Sie die entsprechenden Verbindungsplatten beim Kundendienst kaufen.

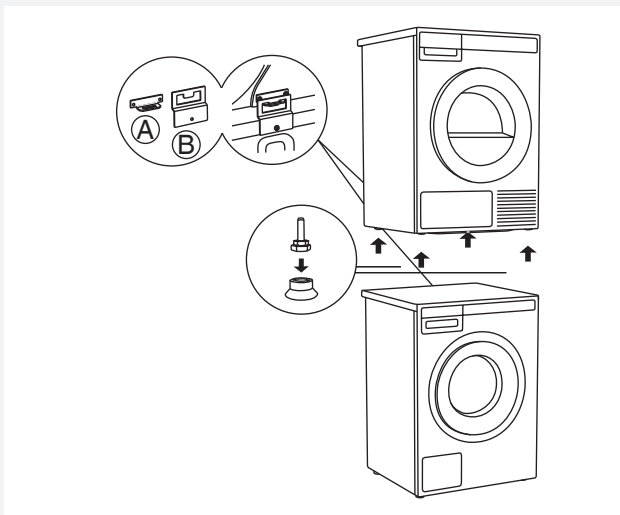

Lüftungsanforderungen für das ASKO-Konzept (beim Einbau des Geräts in ein Möbelement)

Die Bedienelemente an der Frontseite der ASKO-Geräte ermöglichen den Einbau von Waschmaschinen und Wäschetrocknern in ein Küchenelement.

Stellen Sie sicher, dass zwischen dem Gerät und dem Möbelement oder der Wand Freiraum bleibt, zwischen der hinteren Kante der Oberseite des Geräts und dem Möbelement oder der Wand sollte mindestens 25 mm Platz frei bleiben.

Falls das Gerät in ein Küchenelement eingebaut wird, das mit einer Tür geschlossen wird, wird empfohlen, eine lamellenförmige Tür zu verwenden, um eine ausreichende Belüftung des Geräts zu gewährleisten.

Im Gegenfall müssen Lüftungsschlitze an der Tür des Küchenelements angebracht werden. Die untere Abbildung zeigt die entsprechenden Abmessungen der Lüftungsschlitze und/oder Lüftungsöffnungen:

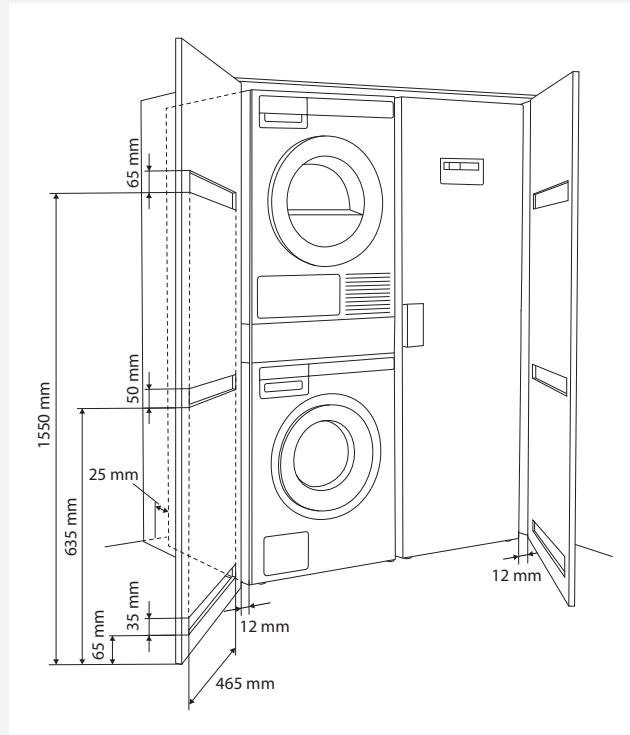

💡 Sorgen Sie dafür, dass die Tür des Wäschetrockners nach der Installation ungehindert geöffnet werden kann.

💡 Die Platte für die Kaltluftzufuhr an der Vorderseite des Wäschetrockners darf nicht bedeckt sein. Falls die Platte für die Kaltluftzufuhr bedeckt ist, kann es zu Störungen beim Betrieb des Geräts kommen.

⚠ Die Nichtbeachtung der Anweisungen kann den Betrieb des Geräts beeinträchtigen und zu Fehlfunktionen führen.

VERSTELLBARE GERÄTEFÜSSE

Stellen Sie die Waschmaschine so auf, dass sie stabil steht.

1. Richten Sie das Gerät durch Verdrehen der verstellbaren Gerätefüße in die waagrechte Stellung aus (mit einem Nr. 32 Schraubenschlüssel).
Die Gerätefüße ermöglichen eine Ausrichtung von ± 1 cm.
2. Nachdem Sie die entsprechende Höhe der Gerätefüße eingestellt haben, schrauben Sie mit dem Schlüssel Nr. 17 die Sicherungsmuttern (Gegenmutter) fest \uparrow .
3. Ziehen Sie die Gegenmutter der Gerätefüße bis zum Anschlag fest.
Dadurch wird der Lärm der Maschine beim Schleudern auf ein Minimum reduziert.

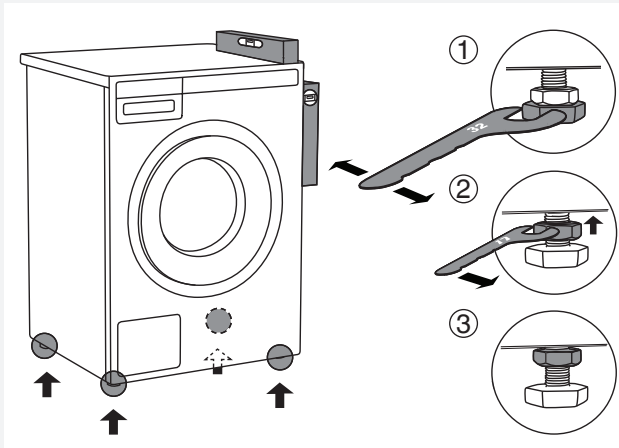

BEWEGEN UND TRANSPORT DES GERÄTS

Falls Sie die Waschmaschine ohne Verpackung bewegen oder transportieren möchten, öffnen Sie die Luke und ziehen Sie die Waschmaschine an der Waschgruppe, wie auf der Abbildung dargestellt.

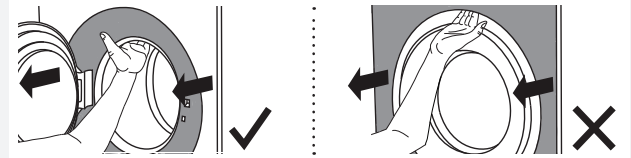

Beim Bewegen bzw. Transport der Waschmaschine muss die Transportsicherung verwendet werden (die Waschmaschine muss blockiert sein) (siehe Kapitel TRANSPORTSICHERUNG).

ANSCHLUSS AN DIE WASSERVERSORGUNG

💡 Der Anschluss an die Wasserversorgung ist von einem qualifizierten Fachmann durchzuführen.

Schließen Sie die Waschmaschine mit dem beigelegten Schlauch an die Wasserversorgung an. Der Wasserdruck muss 0,1–1 MPa betragen (ca. 1–10 kp/cm², 1–10 bar, 10–100 N/cm²).

Vor dem Einbau der neuen Schläuche sollten Sie diese mit Wasser ausspülen, um eventuelle Verunreinigungen zu beseitigen. Im Gegenfall kann der Schmutz den Filter im Zulaufschlauch verstopfen und den Wassereinlauf unterbrechen.

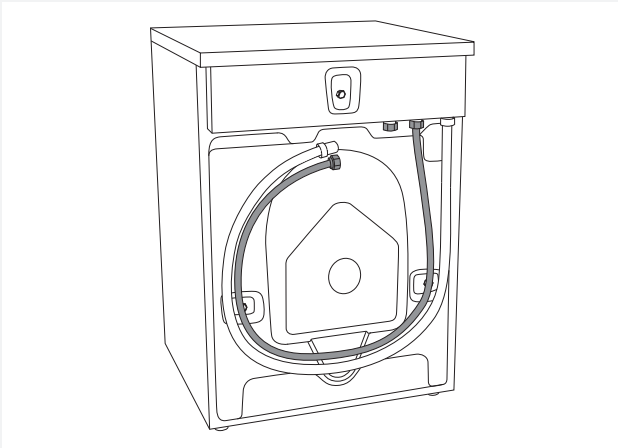

Schrauben Sie den Zulaufschlauch so fest, dass er gut dichtet. Überprüfen Sie anschließend, ob der Schlauch gut dichtet.

Verwenden Sie nur den Wasserzufuhrschlauch, welcher der Waschmaschine beigelegt ist. Verwenden Sie keine alten Schläuche oder Schläuche von Fremdherstellern.

💡 Falls der beigelegte Zulaufschlauch andere Maße besitzt als der Anschluss an die Wasserversorgung (Wasserhahn) (z. B. 3/4" → 1/2"), verwenden Sie einen entsprechenden Adapter.

ANSCHLUSS DES ABLAUFSCHLAUCHS

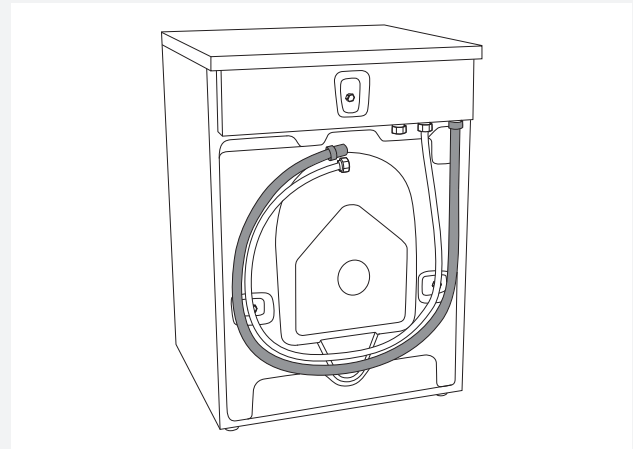

Die Waschmaschine ist mit einem Ablaufschlauch ausgerüstet, der an den Abfluss anzuschließen ist. Sie können den Ablaufschlauch auch in den Wandsiphon montieren, jedoch muss dies fachgerecht gemacht werden, damit er später gereinigt werden kann. Der Ablaufschlauchs muss 600–900 mm über dem Boden montiert werden. Wir empfehlen die untere Position (600 mm). Sorgen Sie dafür, dass der Ablaufschlauch nicht geknickt ist.

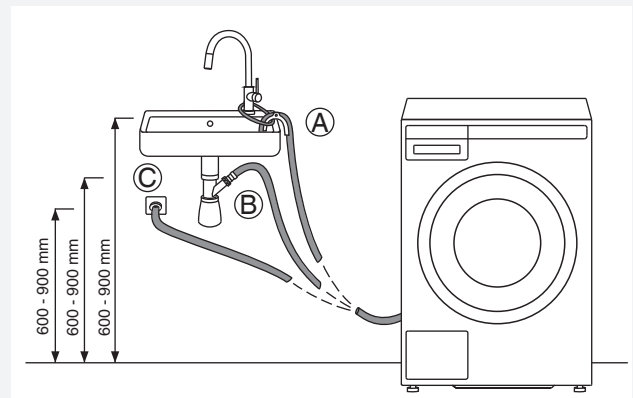

Sie können den Ablaufschlauch auch direkt an den Siphon des Waschbeckens anschließen. In diesem Fall muss der Durchmesser des Schlauchs 600–900 mm über dem Boden montiert sein. Der Innendurchmesser des Schlauchs muss mindestens 18 mm betragen (siehe Abbildung).

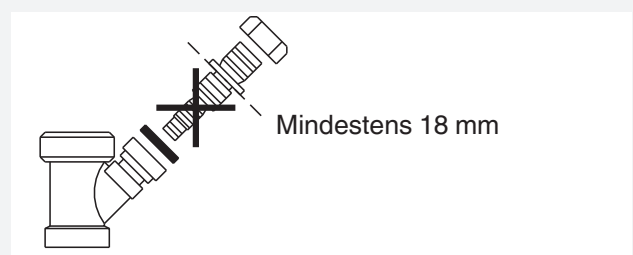

ANSCHLUSS AN DAS STROMNETZ

 Bevor Sie das Gerät zum ersten Mal in Betrieb nehmen, muss es mindestens 2 Stunden ruhen, bevor Sie es an das Stromnetz anschließen.

Schließen Sie das Gerät an das Stromnetz an, indem Sie den Stecker des Anschlusskabels in eine geerdete Wandsteckdose stecken. Die Wandsteckdose muss frei zugänglich sein und über einen Erdungskontakt verfügen (in Einklang mit den gültigen Vorschriften).

Anschlussdaten





Die Angaben über Ihr Gerät finden Sie auf dem Typenschild.

Verwenden Sie eine automatische Sicherung vom Typ A.

 Wir empfehlen den Einsatz eines Überstromelements (Overvoltage protection) zum Schutz vor Beschädigungen wegen z.B. Blitzeinschlags.

 Schließen Sie das Gerät nie mit einem Verlängerungskabel an das Stromnetz an.

 Schließen Sie das Gerät nicht an eine Steckdose an, die für den Rasierapparat oder Haartrockner bestimmt ist.

 Reparatur- und Instandhaltungsarbeiten, die sich auf die Sicherheit oder Leistung des Geräts beziehen, sind von qualifizierten Fachleuten durchzuführen.

ASKO WÄSCHEPFLEGE – VERSTECKTE HELFER (HIDDEN HELPERS) *

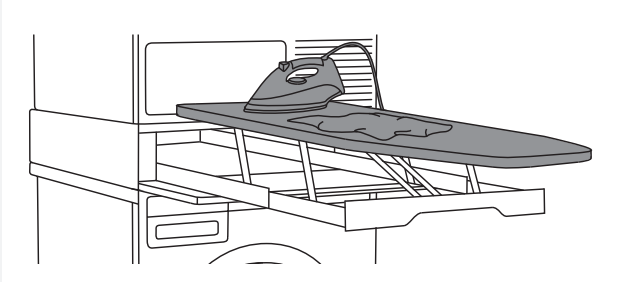

Bügelbrett

Das Bügelbrett ist eine gut durchdachte Lösung, da sie immer bei der Hand ist, wenn Sie Kleidung bügeln müssen. Bei Nichtgebrauch kann das Bügelbrett einfach, sicher und unsichtbar aufbewahrt werden. Das Bügelbrett wird zwischen die Waschmaschine und den Wäschetrockner oder einfach auf eines der beiden Geräte gestellt

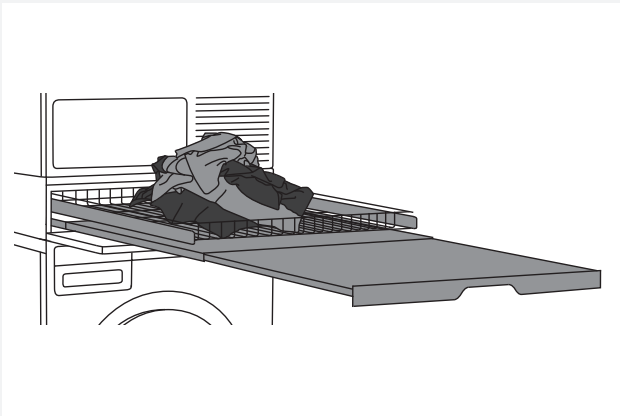

Doppelablage

Drahtkorb und ausziehbare Ablage Der Drahtkorb und die ausziehbare Ablage können als zusätzliche Arbeitsfläche zum Stapeln von Wäsche, zum Sortieren von Socken oder zum Aufbewahren von Wäsche verwendet werden. Der Korb ist zum Entnehmen der Wäsche aus der Waschmaschine sowie zum Tragen der Wäsche zum Kleiderschrank oder Bügelbrett geeignet.

Die Doppelablage wird zwischen die Waschmaschine und den Wäschetrockner oder einfach auf eines der beiden Geräte gestellt.

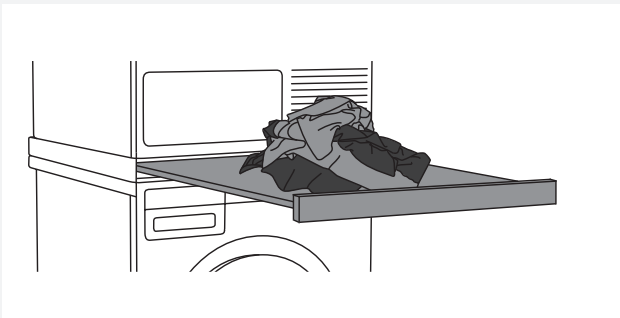

Einzelablage

Ausziehbare Ablage Die Einzelablage kann als zusätzliche Arbeitsfläche beim Stapeln von Kleidern und beim Sortieren von Socken oder zum Aufbewahren von Kleidern verwendet werden. Sie ermöglicht auch ein einfacheres Beladen und Entladen der Waschmaschine.

Die Einzelablage wird zwischen der Waschmaschine und dem Wäschetrockner montiert.

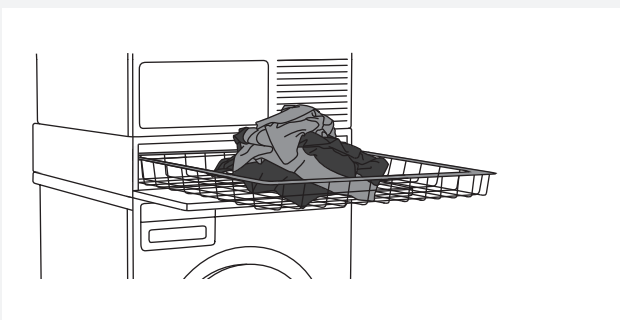

Korb

Der große ausziehbare Korb kann einfach im Push-Pull-Modus (Drücken/Ziehen) geöffnet werden. Der Korb ist zum Entnehmen der Wäsche aus der Waschmaschine sowie zum Tragen der Wäsche zum Kleiderschrank oder Bügelbrett geeignet.

Der Korb wird zwischen die Waschmaschine und den Wäschetrockner oder einfach auf eines der beiden Geräte gestellt.

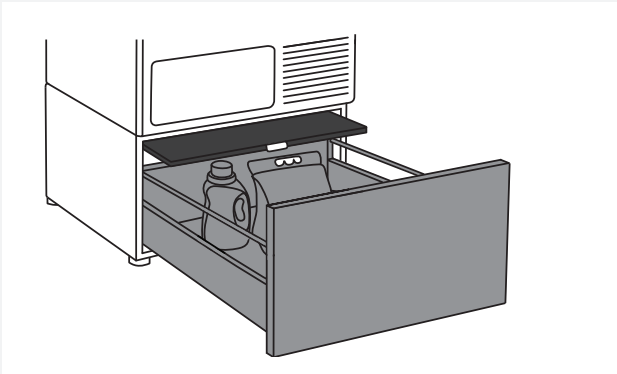

Schublade mit ausziehbarer Ablage

Praktische Schublade zum Aufbewahren mit einer Höhe von 30 cm. Ideal zum Aufbewahren von Waschmitteln, Weichspüler, Kleiderbügeln, Haken, Gebrauchsanleitungen und anderer nützlicher Gegenstände. Die Schublade verfügt auch über eine Ablage zum einfachen Einlegen und Entnehmen von Wäsche.

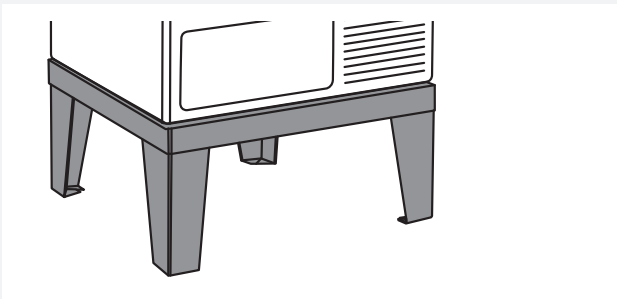

Untersatz

Dank des Edelstahlsockels wird das Gerät um 30 cm angehoben, sodass es einfacher beladen und entladen werden kann.

*MARKTVERFÜGBARKEIT

BESCHREIBUNG	Produktnummer
IRONING BOARD HI1153 White	576552
IRONING BOARD HI1153 Stainless steel	732756
IRONING BOARD HI1153 Titanium	576553
LAUNDRY CARE DOUBLE HDB1153 White	576554
LAUNDRY CARE DOUBLE HDB1153 Stainless steel	732757
LAUNDRY CARE DOUBLE HDB1153 Titanium	576555
LAUNDRY CARE SINGLE HSS1053 White	576730
LAUNDRY CARE SINGLE HSS1053 Titanium	576732
LAUNDRY CARE HB1153 White	576733
PEDESTAL DRAWER W. SHELF HPS5323 White (only 8 or 9 kg models)	576735
PEDESTAL DRAWER W. SHELF HPS5323 Stainless steel (only 8 or 9 kg models)	576737
STAINLESS STEEL PLINTH HPL530S for 8 and 9 kg models	441663
STAINLESS STEEL PLINTH HPL830S for 11 and 12 kg models	445501

TIPPS VOR DEM WASCHEN

In diesem Kapitel werden einige Tipps angeführt, wie man die Wäsche zum Waschen vorbereitet.

SORTIEREN DER WÄSCHE

Sortieren Sie die Wäsche hinsichtlich:

- des Verschmutzungsgrades,
- der Farbe,
- und des Gewebes.

KLEIDUNGSSTÜCKE



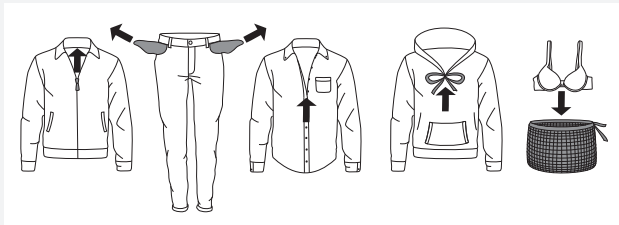





























1. Schließen Sie alle Reißverschlüsse und Klettverschlüsse, damit die Wäsche nicht beschädigt werden.
2. Frisch gefärbte Wäsche beinhaltet noch Farbreste, deswegen sollten Sie diese mehrere Male gesondert waschen.
3. Drehen Sie empfindliche Wäsche nach außen. Dadurch wird das Gewebe weniger in Anspruch genommen (Ausbleichen, Ausfransen).
4. Waschen Sie sehr empfindliche Wäsche und kleinere Wäschestücke in einem Textilsack
5. Leeren Sie die Taschen der Kleidungsstücke und stülpen Sie sie nach außen.



WÄSCHEETIKETTEN

Beachten Sie die Waschvorschriften auf den Wäscheetiketten.

Symbole zur Pflege von Textilien:

 Waschen		
normal		Feinwäsche
	Max. Waschen 90 °C	
	Max. Waschen 60 °C	
	Max. Waschen 40 °C	
	Max. Waschen 30 °C	
	Handwäsche	
	Waschen nicht zulässig	
 Bleichen		
	Bleichen im kalten Wasser	
	Bleichen nicht zulässig	
 Chemische Reinigung		
	Chemische Reinigung mit allen Mitteln	
	Perchloräthylen R11, R113, Petroleum	
	Chemische Reinigung in Kerosin, Petroleum, reinem Alkohol und R 113	
	Chemische Reinigung nicht zulässig	
 Bügeln		
	Bügeln mit heißem Bügeleisen max. 200°C	
	Bügeln mit heißem Bügeleisen max. 150°C	
	Bügeln mit warmem Bügeleisen max. 110°C	
	Bügeln nicht zulässig	
 Natürliches Trocknen		
	Trocknen auf ebener Unterlage	
	Trocknen von nichtgeschleuderter Wäsche	
	Trocknen auf Wäscheleinen oder Ständern	
 Trocknen im Wäschetrockner		
	Trocknen bei hohen Temperaturen	
	Trocknen bei niedrigen Temperaturen	
	Trocknen im Wäschetrockner nicht zulässig	

BAUMWOLLE BUNT

Wäsche aus gefärbter Baumwolle, die bei 60°C gewaschen werden muss, ist beim ersten Waschen bei 60°C zu waschen, um überschüssige Farbe zu entfernen. Wenn Sie das nicht tun, besteht die Gefahr, dass die Farbe ausgewaschen wird. **Um die Farben von Wäschestücken zu erhalten, verwenden Sie Waschmittel ohne Bleichmittel.**

UNGEBLEICHTES LEINEN

Ungebleichtes Leinen sollte bei 60°C mit Waschmitteln ohne Bleichmittel oder optischen Aufhellern gewaschen werden. Stark verschmutztes Leinen kann gelegentlich bei höheren Temperaturen gewaschen werden. Zu häufiges Waschen bei höheren Temperaturen kann den Glanz und die Stärke des Leinengewebes beeinträchtigen.

WOLLE

Wolle ist als „maschinenwaschbar“ oder „Handwäsche“ gekennzeichnet. Das Programm Wolle/Handwäsche (Wool/Hand wash) ist genauso schonend oder noch besser als echte Handwäsche. Wolle reagiert besonders empfindlich auf das Waschen und ähnliche Reinigungsverfahren. Falls Sie die Wäsche nicht Schleudern möchten, wählen Sie die Einstellung „Ohne Schleudern“ (siehe SCHRITT 6: Programmeinstellungen wählen / Taste 3). Die meisten Wäschestücke halten jedoch **einen kurzen Schleudergang** aus. Die maximal empfohlene Schleuderdrehzahl ist 800 U/Minute.

VISKOSE UND SYNTHETIK

Wäschestücke aus Viskosefasern und einigen synthetischen Fasern sind sehr empfindlich und benötigen viel Platz in der Trommel, damit sie nicht knittern. Beladen Sie die Trommel nur zur Hälfte und wählen Sie ein Programm mit einer maximalen Schleuderdrehzahl von 1200 U/Minute.

 Viskose und Acetattextilien sind im nassen Zustand spröde.

ANTI-ALLERGIE-PROGRAMM

(nur bei einigen Modellen)
Möglichkeit der Verwendung von Anti-Allergie-Programmen für Baumwolle (Allergy program cotton) und Synthetik (Allergy program synthetics);
Möglichkeit der Verwendung von Anti-Allergie-Modus (Allergy mode) oder zusätzliches Spülen (Super rinse). Verwenden Sie diese Programme, Programmeinstellungen und Funktionen für **Personen mit empfindlicher Haut**, z.B. Allergiker und kleine Kinder.

ZEIT- UND ENERGIEERSPARNIS

Verwenden Sie das Programm Universales Waschen (Universal wash), um Zeit und Energie zu sparen. Dieses Programm **hat einen kürzeren Hauptwaschgang** als das Baumwolle (Cotton) und ist meistens für leicht verschmutzte Wäsche ausreichend.

SPARSAMKEIT UND EFFIZIENZ

Sie können viel Energie sparen, wenn Sie Programme mit hohen Waschttemperaturen meiden. Wählen Sie das Schnellprogramm (Quick), wenn Sie die Wäsche nur einfach erfrischen möchten oder verwenden das ein Zeitprogramm (Time program). **Dies spart sowohl Wasser als auch Strom.** Wenn Sie die Wäsche anschließend in einem Wäschetrockner oder einer Trockenkammer trocknen, **können Sie Energie sparen**, indem Sie die Wäsche mit maximaler Schleuderdrehzahl schleudern.

Bei der Verwendung der Programme Intensivprogramm (Heavy), Universales Waschen (Universal wash) und Baumwolle (Cotton) empfehlen wir Ihnen mit voller Beladung der Trommel zu waschen.

Vermeiden Sie die Option „Vorwäsche“. Moderne Waschmaschinen und Waschmittel waschen die Wäsche auch ohne Vorwäsche sehr sauber. **Die Funktion Vorwäsche ist nur bei sehr verschmutzter Wäsche notwendig.** Verwenden Sie die Zusatzfunktion Vorwäsche (Prewash) (siehe SCHRITT 6: Auswahl von Zusatzfunktionen (Program settings menu) / Taste 5).

WASCHMITTEL

Waschmittel mit dem Öko-Kennzeichen sind weniger schädlich für die Umwelt.

Dosieren Sie Waschmittel in Einklang mit den Empfehlungen der Waschmittelhersteller. Auf der Waschmittelverpackung ist die empfohlene Waschmittelmenge in Abhängigkeit von der Wäschemenge und Wasserhärte angeführt.

FLECKEN

Falls Ihre Wäschestücke hartnäckige Flecken enthalten (Blut, Eier, Kaffee, Gras usw.), sollten sie diese vor dem Waschen entsprechend behandeln. Waschen Sie danach die Wäsche mit einem Spezialprogramm für Flecken (wenn ein solches Programm vorhanden ist).

Verwenden Sie keine chemischen Mittel, sondern nur spezielle Fleckenentfernungsmittel.

FÄRBEN VON KLEIDUNGSSTÜCKEN

Wenn Sie Ihre Wäschestücke in der Waschmaschine färben möchten, wählen Sie das Programm Universales Waschen (Universal wash) mit Zusatzspülgang (Super rinse). **Stellen Sie die Temperatur gemäß der Empfehlung des Herstellers des Färbemittels ein.** Wählen Sie eine niedrige Schleuderdrehzahl, wenn es sich um Mischgewebe handelt, wie etwa Polyester oder Baumwolle.

Füllen Sie das Färbemittel direkt in die Waschtrommel und nicht in den Dosierbehälter.

Schalten Sie nach dem Färben das Programm „Trommel Reinigen“ (Selbstreinigung) (Drum cleaning) ein. Dosieren Sie die übliche Waschmittelmenge.

Falls Sie ein Bleichmittel oder einen Fleckenentferner verwenden, kann sich das Innere der Waschmaschine verfärben und es besteht Korrosionsgefahr (Rost).

 Aus Rücksicht auf die Umwelt empfehlen wir, auf starke Chemikalien zu verzichten.

WASCHEN NACH SCHRITTEN (1 – 8)

SCHRITT 1: WÄSCHE SORTIEREN

Siehe Kapitel „TIPPS VOR DEM WASCHEN“.

💡 Waschen Sie Büstenhalter mit Drahteinlagen in einem Textilsack. Leeren Sie alle Taschen aus. Münzen, Nägel und Ähnliches können die Waschmaschine und die Wäschestücke beschädigen.

SCHRITT 2: HAUPTSCHALTER EINSCHALTEN

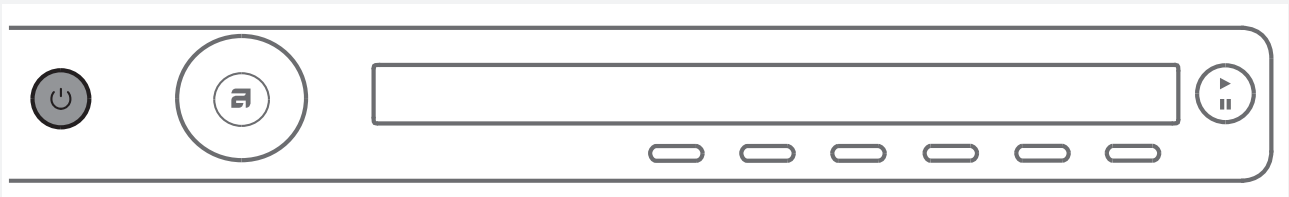

Einschalten

Drücken Sie die Taste  Ein/Aus (ON/OFF).

Abschalten

Drücken Sie die Taste  Ein/Aus (ON/OFF).

Falls das Gerät den Befehl Ein/Aus nicht ausführt, warten Sie mindestens 8 Minuten, bevor Sie irgendeine andere Taste drücken.

SCHRITT 3: LUKE ÖFFNEN UND WÄSCHE IN DIE TROMMEL FÜLLEN

Öffnen Sie die Luke der Waschmaschine, indem Sie den Türgriff zu sich ziehen.

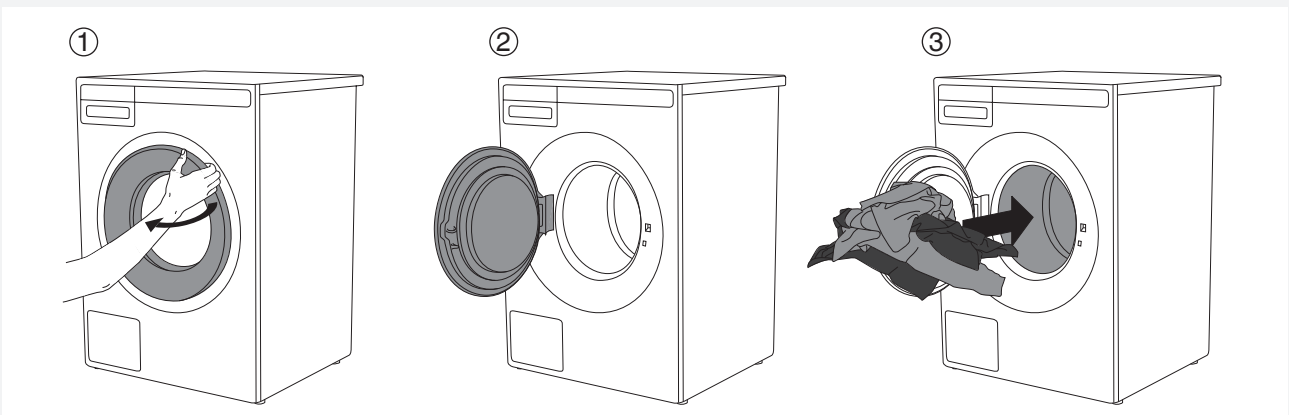

Legen Sie die Wäsche in die Trommel der Waschmaschine.
Überzeugen Sie sich vorher, dass die Trommel leer ist.

Die Trommel nicht überladen!

Falls die Trommel überladen wird, ist das Waschergebnis schlechter.

SCHRITT 4: WASCHMITTEL UND WEICHSPÜLER DOSIEREN

Auf der Waschmittelverpackung ist die empfohlene Waschmittelmenge in Abhängigkeit von der Wäschemenge und Wasserhärte angeführt. Falls Sie eine kleinere Wäschemenge waschen möchten, reduzieren Sie entsprechend die Waschmittelmenge.

Beachten Sie die Empfehlungen des Waschmittelherstellers bezüglich der richtigen Temperatureinstellung, Beladung und Wasserhärte.

Waschpulver

Dosieren Sie das Waschpulver in das Waschmittelfach für Vorwäsche. Dosieren Sie das Waschpulver in das Waschmittelfach für Vorwäsche, wenn Sie die Funktion Vorwäsche (Prewash), das Intensivprogramm (Heavy), oder Zeitprogramm 2:30 oder mehr (Time program 2:30 or more) gewählt haben.

 Wir empfehlen Ihnen, Waschpulver unmittelbar vor dem Start des Programms zu dosieren. Sorgen Sie im Gegenfall dafür, dass das Waschmittelfach vor der Zugabe des Waschpulvers völlig trocken ist, sonst besteht die Möglichkeit, dass das Waschpulver vor dem Waschen im Waschmittelfach verklumpt bzw. klebt.

Flüssiges Waschmittel

Wenn Sie Flüssigwaschmittel verwenden, befolgen Sie bitte die Hinweise des Herstellers. Bei Verwendung von zähflüssigen Flüssigwaschmitteln empfehlen wir Ihnen, eine Waschkugel zu verwenden, die direkt in die Trommel gelegt wird. Setzen Sie die Trennwand (3) in das Waschmittelfach ein; siehe Abbildung in Kapitel „DOSIERBEHÄLTER“. Füllen Sie das Flüssigwaschmittel in den vorderen Teil des Waschmittelfachs (2).

Waschkugel, Wäschenetz

Falls Sie eine Waschkugel oder ein Wäschenetz verwenden, legen Sie diese direkt in die Trommel und wählen Sie das Programm ohne Vorwäsche.

 Eine Überdosierung des Waschmittels führt zu keinem besserem Waschergebnis und belastet die Umwelt. Versuchen Sie, weniger Waschmittel zu verwenden und erhöhen Sie die Dosierung nur, wenn Sie mit dem Waschergebnis unzufrieden sind.

Weichspüler

Dosieren Sie den Weichspüler in den Dosierbehälter mit dem Symbol . Beachten Sie die Hinweise des Herstellers auf der Verpackung.

 Füllen Sie das Weichspülerfach nicht über die Markierung „Max“ (maximale Füllmenge). Im Gegenfall wird der Weichspüler zu früh dosiert und kann das Waschergebnis beeinträchtigen.

SCHRITT 5: PROGRAMM WÄHLEN

Wählen Sie das gewünschte Programm durch Drehen des Programmwahlknebels nach links oder rechts.

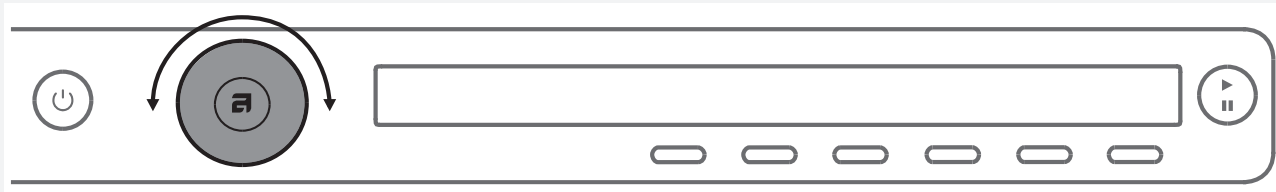

Sie können den Programmwahlknebel verwenden, sobald die beiden Pfeile auf dem Display erscheinen . Wählen Sie das entsprechende Programm hinsichtlich der Wäscheart und des Verschmutzungsgrades der Wäsche (siehe Kapitel „TIPPS VOR DEM WASCHEN“).

Auf dem Display wird die vorgesehene Programmdauer angezeigt.

Sie können bei jedem Programm auch zusätzliche Programmeinstellungen vornehmen. Siehe SCHRITT 6.

Sie können eines der folgenden Programme auswählen:

Programm	Beschreibung
UNIVERSALES WASCHEN (Universal wash)	Programm für leicht bis mäßig verschmutzte Wäsche Sie können eine beliebige Wascht Temperatur wählen; berücksichtigen Sie die Hinweise zum Waschen, die auf den Wäscheetiketten angeführt sind. Kleidung, die direkt auf der Haut getragen wird, können Sie bei 60°C waschen. Weniger verschmutzte Wäsche wird schon bei 40°C gut gewaschen. Sie können die Schleuderdrehzahl beliebig einstellen. Ansonsten ist die maximale Schleuderdrehzahl voreingestellt. Die Betriebsdauer und die Wassermenge werden an die Wäschemenge angepasst.
BAUMWOLLE (Cotton)	Programm für normal oder stark verschmutzte Koch- oder Buntwäsche Sie können eine beliebige Wascht Temperatur wählen; berücksichtigen Sie die Hinweise zum Waschen von Kleidungsstücken, die auf den Wäscheetiketten angeführt sind, für Kleidungsstücke, die auf der Haut getragen werden. Falls die Wäsche leicht verschmutzt ist, wählen Sie die Temperatur 40°C. Sie können die Schleuderdrehzahl nach Belieben auswählen. Ansonsten ist die maximale Schleuderdrehzahl voreingestellt. Die Betriebsdauer und die Wassermenge werden an die Wäschemenge angepasst.
ECO 40-60*	Normal verschmutzte Baumwollwäsche, die sowohl bei 40°C als auch bei 60°C gewaschen werden kann.
MISCHWÄSCHE/ SYNTHETIK (Mix/Synthetics)	Dieses Programm ist zum Waschen Feinwäsche aus Synthetik- und Mischgewebe sowie einfache Pflege von Baumwolle geeignet. Die maximale Wascht Temperatur beträgt 60°C; berücksichtigen Sie die Hinweise zum Waschen, die auf den Wäscheetiketten angeführt sind. Die meisten Kleidungsstücke aus Synthetik werden bei 40°C gewaschen. Kleidungsstücke, die direkt auf der Haut getragen werden, können Sie bei 60°C waschen. Die maximale Schleuderdrehzahl ist 1200 U/Min., nach Wunsch können Sie diese reduzieren.
WOLLE/HANDWÄSCHE (Wool/Hand wash)	Schonendes Programm für Wolle, Seide und Wäschestücke, die handgewaschen werden. Die maximale Wascht Temperatur beträgt 40°C. Dieses Programm führt nur einen kurzen Schleudergang durch. Die maximale Schleuderdrehzahl beträgt 800 U/Minute.

Programm	Beschreibung
DUNKLE WÄSCHE (Dark wash)	Dieses Programm wird zum Waschen von dunklen Kleidungsstücken mit speziellen Waschmitteln für schwarze Wäsche verwendet. Wir empfehlen Ihnen, die dunklen Kleidungsstücke nach außen zu drehen. Die Wäsche wird mit schonenden Schaukelbewegungen bei niedrigen Temperaturen und 1200 U/Min.
ZEITPROGRAMM (Time program)	Verwenden Sie dieses Programm, wenn Sie Ihre Wäsche in einem bestimmten Zeitraum waschen möchten (von 20 Minuten bis 3 Stunden - in Schritten zu 15 Minuten). Bei diesem Programm können Sie die Waschzeit und die Wascht Temperatur hinsichtlich der Art der Wäsche auswählen, die Sie waschen möchten.
AUTOMATISCHES PROGRAMM (Auto)	Dieses Waschprogramm passt die Länge des Hauptwaschgangs und die Anzahl der Spülvorgänge automatisch an die zu waschende Wäschemenge an.
SCHNELLPROGRAMM (Quick)	Schnelles Programm für leicht verschmutzte Wäsche. Sie können eine beliebige Wascht Temperatur wählen; berücksichtigen Sie die Hinweise zum Waschen, die auf den Wäscheetiketten angeführt sind. Je niedriger die Wascht Temperatur, umso kürzer ist die Programmdauer. Sie können die Schleuderdrehzahl nach Belieben auswählen.
INTENSIVPROGRAMM (Heavy)	Programm für stark verschmutzte Wäsche. Sie können eine beliebige Wascht Temperatur wählen; berücksichtigen Sie die Hinweise zum Waschen, die auf den Wäscheetiketten angeführt sind. Die maximale Wascht Temperatur beträgt 90°C; sie ist für stark verschmutzte Wäsche geeignet. Sie können die Schleuderdrehzahl nach Belieben auswählen. Die Betriebsdauer und die Wassermenge werden an die Wäschemenge angepasst.
PFLEGELEICHT (Easy care)	Dieses Programm ist zum Waschen von Synthetik- und Mischgewebe sowie einfache Pflege von Baumwolle geeignet. Es kann auch zum Waschen von Kissen, Steppjacken und dergleichen verwendet werden, da zum Waschen eine große Menge Wasser verwendet wird. Bitte lesen Sie die Waschanleitung sorgfältig durch. Beim Waschen von Kleidungsstücken mit Membranen darf kein Weichspüler verwendet werden. Sie können eine Wascht Temperatur bis zu 60°C und eine Schleuderdrehzahl bis 1200 U/Min. wählen.
SCHNELLPROGRAMM PRO (Quick Pro)	Schnellprogramm mit hoher Effizienz für geringere Mengen von leicht verschmutzter Wäsche. Die Wäsche wird mit schonenden Schaukelbewegungen und 1200 U/Min. (4 kg, 40 °C/ 50 °C/ 60 °C)
HYGIENE (nur bei einigen Modellen)	Programm zum Waschen von Wäsche, die spezielle Pflege benötigt, wie zum Beispiel Wäsche von Personen mit sehr empfindlicher Haut oder Allergikern. Das Programm ist auch zum Waschen von Bettwäsche geeignet (gegen Milben). Wir empfehlen Ihnen, die Wäschestücke nach außen zu drehen, da dadurch Hautzellen und Waschmittelreste besser ausgespült werden. Das Programm kombiniert längeres Aufheizen des Wassers und zusätzliche Spülgänge, was eine bessere Beseitigung von Waschmittelresten gewährleistet.
ANTI-ALLERIGE-PROGRAMM BAUMWOLLE (Allergy program cotton) (nur bei einigen Modellen)	Zum Waschen von Wäsche, die spezielle Pflege benötigt, wie zum Beispiel Wäsche von Personen mit sehr empfindlicher Haut oder Allergiker. Wir empfehlen Ihnen, die Wäschestücke nach außen zu drehen, da dadurch Hautzellen und Waschmittelreste besser ausgespült werden. Sie können die maximale Wascht Temperatur und die maximale Schleuderdrehzahl verwenden. Die eingestellte Temperatur wird längere Zeit aufrechterhalten als bei den übrigen Programmen in Kombination mit intensiven Schaukelbewegungen und zusätzlichen Spülgängen.

Programm	Beschreibung
ANTI-ALLERGIE-PROGRAMM SYNTHETIK (Allergy program synthetics) (nur bei einigen Modellen)	Zum Waschen von Wäsche, die spezielle Pflege benötigt, wie zum Beispiel Wäsche von Personen mit sehr empfindlicher Haut oder Allergiker. Das Programm ist auch für Personen geeignet, die auf Waschmittel allergisch sind. Wir empfehlen Ihnen, die Wäschestücke nach außen zu drehen, da dadurch Hautzellen und Waschmittelreste besser ausgespült werden. Die eingestellte Temperatur wird längere Zeit aufrechterhalten als bei den übrigen Programmen in Kombination mit intensiven Schaukelbewegungen und zusätzlichen Spülgängen.
SPÜLEN (Rinse)	Dieses Programm führt 2 Spülgang mit kaltem Wasser und einen Schleudergang aus. Das Programm ist für Wäsche geeignet, die eingeweicht werden muss, z.B. Lappen.
SCHLEUDERN (Spin)	Verwenden Sie dieses Programm, wenn die Wäsche nur geschleudert werden soll.
ABPUMPEN (Drain)	Falls Sie nur Wasser aus der Maschine abpumpen möchten, ohne die Wäsche zu schleudern, wählen Sie das Programm „Abpumpen“ (Drain).
TROMMEL REINIGEN (Drum cleaning)	Dieses Programm dient der Reinigung der Trommel und der Entfernung von Waschmittlrückständen und Bakterien. Die Trommel muss leer sein! Sie können etwas Alkoholesig (ca. 2 dcl) bzw. Speisesoda (1 EL bzw. 15 g) hinzufügen. Wir empfehlen Ihnen, das Programm mindestens einmal im Monat auszuführen bzw. sobald der Text „Sterile Tube Alert“ im Display erscheint. Der Text „Sterile Tube Alert“ wird nach 40 abgeschlossenen Waschzyklen angezeigt.
SYSTEMEINSTELLUNGEN (System settings)	Wählen Sie mit dem Programmwahlknebel „Systemeinstellungen“ (System settings) und bestätigen Sie die Auswahl durch Drücken der Taste ENTER (Taste 2). Bewegen Sie sich im Einstellungs Menü durch Betätigung des Programmwahlknebels. Es stehen folgende Optionen zur Verfügung: <ul style="list-style-type: none"> – Kindersicherung (Child Lock), – Sprachauswahl (Language), – Auswahl der Temperatureinheit (Temperature unit), – Programmliste (Programs), – Display Kontrast und Logo, – Akustische Signale (Sounds), – Zurücksetzen (Reset). <p>Siehe Kapitel „SYSTEMEINSTELLUNGEN (SYSTEM SETTINGS)“.</p>

* „eco 40-60“ bezeichnet das Programm, mit dem nach Angaben des Herstellers, Importeurs oder Bevollmächtigten normal verschmutzte Baumwollwäsche, die als bei 40 °C oder 60 °C waschbar gekennzeichnet ist, zusammen in demselben Betriebszyklus gereinigt werden kann und auf das sich die Ökodesign-Anforderungen an die Energieeffizienz, die Wascheffizienz und die Spülwirkung sowie an die Programmdauer und den Wasserverbrauch beziehen

SCHRITT 6: PROGRAMMEINSTELLUNGEN WÄHLEN

Durch die Auswahl von verschiedenen Programmeinstellungen können Sie Waschprogramme an Ihre eigenen Bedürfnisse anpassen.

Einige Funktionen können bei bestimmten Programmen nicht ausgewählt werden.

Die ausgewählten Programmeinstellungen bleiben nach Beendigung des Waschvorgangs gespeichert und können nachträglich geändert werden (mit Ausnahme von Einschaltverzögerung (Start delay) und Knitterschutz (Anti crease), die nach dem Waschen nicht gespeichert werden).

Programme mit ausgewählten Temperaturen über 60 °C werden aufgrund der Sicherheit Ihrer Wäsche nach dem Ende des Waschzyklus nicht mehr gespeichert.

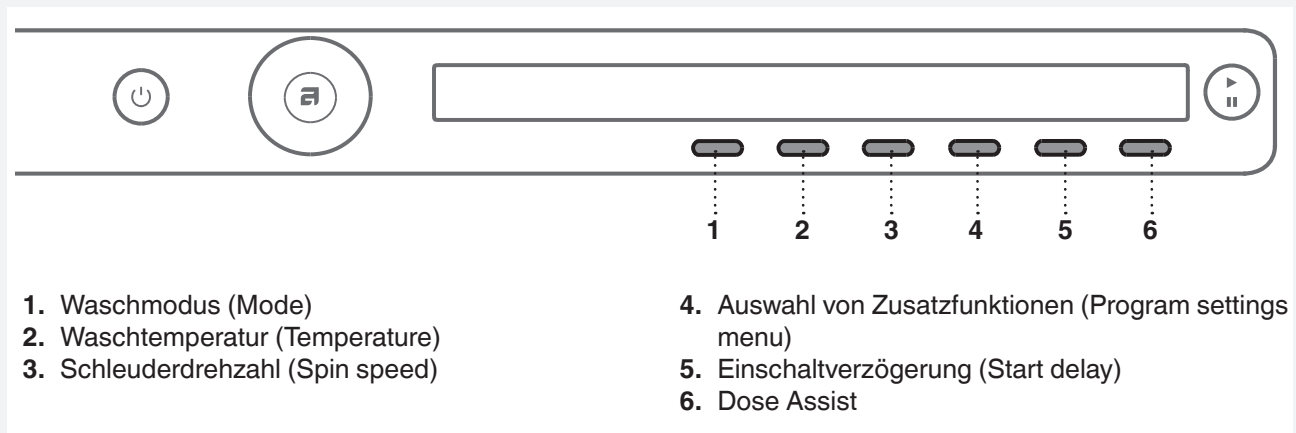

Wählen Sie die Programmeinstellungen vor dem Drücken der START-Taste.

Während der Ausführung des Programms sind Änderungen der Programmeinstellungen nicht möglich.

 Halten Sie die Taste unter der Programmeinstellung gedrückt, um die Information (INFO) über die Einstellung des Programms zu erhalten.

Programmeinstellungen, die mit den Tasten 1 bis 6 ausgewählt werden:

1. Waschmodus (Mode)

Durch Drücken der Taste 1 können Sie folgende Waschmodi auswählen:

- *Normaler Modus / Aus-Modus* (Normal mode / Off mode)
(Grundeinstellung)
- *ÖKO (Grün) Modus* (Green mode)
(Waschen und Energiesparen – längere Waschzeit, geringerer Wasserverbrauch)
- *Schnell-Modus* (Speed mode)
(Waschen mit Zeitersparnis – kürzere Waschzeit, mehr Wasser, größerer Energieverbrauch).
Beim Programm „Baumwolle“ empfehlen wir die halbe Beladung der Waschtrommel.
- *Intensiv-Modus* (Intense mode)
(Waschen mit größerer Waschwirkung, mehr Wasser und längerer Waschzeit).

2. Waschtemperatur (Temperature)

Durch Drücken der Taste 2 können Sie die Temperatur beim eingestellten Programm wählen: Kaltwäsche (Cold) und 20/30/40/50/60/70/80/90°C.

Vom eingestellten Programm ist es abhängig, welche Temperatur ausgewählt werden kann.

3. Schleuderdrehzahl (Spin speed)

Durch Drücken der Taste 3 können Sie die Schleuderdrehzahl beim eingestellten Programm wählen: No d (ohne Auspumpen) /... / max. (U/Min.) Max. U/Min. = vom Modell abhängig.

Die voreingestellte Schleuderdrehzahl ist 1400 U/M bzw. abhängig vom eingestellten Programm, niedriger oder höher (nur bei einigen Modellen).

Vom eingestellten Programm ist es abhängig, welche Schleuderdrehzahl ausgewählt werden kann.

 Beim Programm No d (ohne Abpumpen) ist der Schleudergang nicht im Programm enthalten, das Wasser des letzten Spülgangs bleibt in der Waschmaschine. Die Wäsche bleibt im Wasser des letzten Spülzyklus liegen, wodurch ein Knittern der Wäsche verhindert wird. Wenn Sie die Funktion No d (No drain) gewählt haben, müssen Sie nach Beendigung des Programms das Programm Abpumpen (Drain) oder Schleudern (Spin) auswählen, um das in der Maschine verbliebene Wasser abzupumpen, bevor Sie die Luke der Waschmaschine öffnen.

4. Auswahl von zusätzlichen Funktionen/more options

Durch Drücken der Taste 4 können Sie die Verwendung von zusätzlichen Funktionen bestätigen. Darauf bewegen Sie sich mit dem Programmwahlknebel durch die Liste der zusätzlichen Funktionen. Bestätigen Sie die gewünschte Funktion mit der Taste 1.

Folgende **zusätzliche Funktionen** sind möglich:



* **Zusätzlicher Spülgang (Extra Spülen) (Super rinses)**

Falls Sie die Anzahl der Spülgänge erhöhen möchten (+2), wählen Sie die Funktion „Zusätzliche Spülgänge“ (Super rinse). Empfehlenswert vor allem für Personen mit sehr empfindlicher Haut und/oder in Gegenden mit sehr weichem Wasser.

Bestätigen Sie die Auswahl mit der Taste 1 (Ein / Ausschalten); kehren Sie mit der Taste 6 zum Hauptmenü zurück.

* **Vorwäsche (Prewash)**

Wenn Sie vor dem Hauptwaschgang noch den Vorwaschgang benötigen, wählen Sie „Vorwäsche“. Diese Einstellung ist für stark verschmutzte Wäsche bzw. Wäsche mit hartnäckiger Verschmutzung empfehlenswert. Bestätigen Sie die Auswahl mit der Taste 1 (Ein / Ausschalten); kehren Sie mit der Taste 6 zum Hauptmenü zurück.

Füllen Sie das Waschmittel  in den Dosierbehälter in das Waschmittelfach  für Vorwäsche (siehe Kapitel „DOSIERBEHÄLTER“).

* **Höheres Wasserniveau (Mehr Wasser) (High water level)**

Falls Sie nach Beendigung des Waschprogramms und der Spülgänge mit mehr Wasser waschen möchten, wählen Sie die Funktion „Höheres Wasserniveau“. Bestätigen Sie die Auswahl mit der Taste 1 (Ein / Ausschalten); kehren Sie mit der Taste 6 zum Hauptmenü zurück.

* **Knitterschutz (Anti crease)**

Wählen Sie zur Vermeidung des Knitterns die Funktion Anti crease (schonende Schaukelbewegungen). Diese Funktion ist zur Pflege von empfindlicher Wäsche empfehlenswert. Bestätigen Sie die Auswahl mit der Taste 1 (Ein / Ausschalten); kehren Sie mit der Taste 6 zum Hauptmenü zurück.

 Bei einigen Waschprogrammen können bestimmte Funktionen nicht aktiviert werden.

5. Einschaltverzögerung (Start delay)

Wählen Sie mit Taste 5 die Funktion „Einschaltverzögerung“, wenn Sie möchten, dass das Waschprogramm zu einer bestimmten Zeit gestartet werden soll (mögliche Einstellungen: zwischen 30´ und 24 Stunden nach dem Drücken der **Start**-Taste).

Nach Betätigung der Taste 5 wird auf dem Display die voraussichtliche restliche Zeit bis zur Beendigung des Waschvorgangs angezeigt.

Drücken Sie die Taste 5, damit die Pfeile  erscheinen.



Bewegen Sie sich mit dem Programmwahlknebel oder der Taste 5 durch das Menü Einschaltverzögerung (von 30´ bis 6 Stunden in Schritten zu 30 Minuten und von 6 bis 24 Stunden in Schritten zu 1 Stunde).

Bestätigen Sie die Einstellung durch Drücken der Taste 6 (OK).

Drücken Sie zum **Start** die Taste .



Nach Beendigung der Abzählung der eingestellten Zeit wird das gewählte Waschprogramm automatisch gestartet.



Falls Sie die Einschaltverzögerung widerrufen möchten und das Waschprogramm sofort starten möchten, drücken Sie die Taste 6 . Sobald die Einschaltverzögerung eingestellt ist, kann diese nicht mehr geändert werden; sie kann nur durch Drücken der Taste  übersprungen werden; Sie können gleich mit dem ausgewählten Programm fortfahren.

 Falls Sie bei der Funktion „Einschaltverzögerung“ ein flüssiges Waschmittel verwenden, wird die Auswahl eines Waschprogramms ohne Vorwaschen empfohlen.

6. Dose Assist

Durch Drücken der Taste 6  können Sie die Option Dose Assist ein-  oder ausschalten .

Mit der Funktion Dose Assist empfiehlt die Waschmaschine die optimale Menge an Waschmittel gemäß den ausgewählten Einstellungen.

Informationen zur Dosierung des Waschmittels finden Sie im Kapitel "BESONDERE FUNKTIONEN".

SCHRITT 7: WASCHPROGRAMM STARTEN

Schließen Sie die Luke und drücken Sie die Taste **Start/Pause** (**Start/Pause/Stop**).

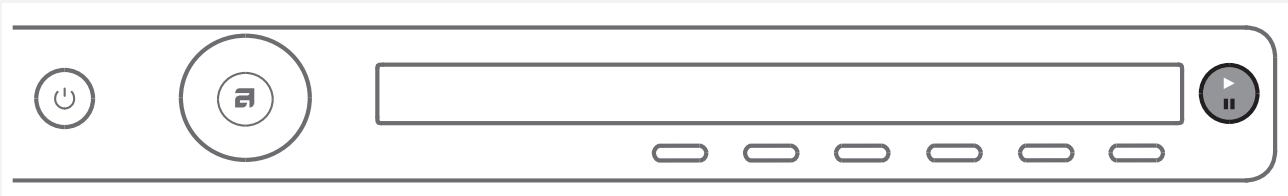

- ▶ Start (kurze Betätigung der Taste - Start/Fortsetzung)
- || Pause (kurze Betätigung der Taste - vorübergehende Unterbrechung)
- Stopp (lange Betätigung der Taste (3 Sekunden) - Stopp bzw. Widerruf)



Restzeit

In Abhängigkeit vom gewählten Programm wird die voraussichtliche Programmdauer in Stunden und Minuten angezeigt.

Die tatsächliche Programmdauer ist vom eingestellten Programm, der Beladung, der Wäscheart, der Schleuderdrehzahl usw. abhängig.

Die Programmdauer kann länger oder kürzer von der voraussichtlichen Programmdauer sein.

Sie wird während der Programmausführung in Abhängigkeit von der tatsächlichen Wäschemenge und der zugeführten Wassermenge aktualisiert. Die Restzeit wird zuletzt vor dem letzten Schleudergang aktualisiert. Bei ungleicher Verteilung der Wäsche blinkt die Uhrzeit auf dem Display und die Zeit wird nicht abgezählt.

Nach einer gleichmäßigen Verteilung der Wäsche wird die Waschzeit fortgesetzt und die Anzeige hört auf zu blinken.



Hinzufügen oder Entfernen von Wäschestücken während des laufenden Waschprogramms

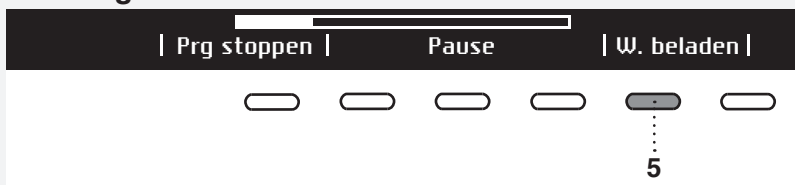

Falls Sie Wäschestücke während der Programmausführung hinzufügen oder entfernen möchten, können Sie mit der Taste **Start /Pause** das Programm anhalten. Wählen Sie durch Drücken der Taste 5 die Funktion „Wäsche hinzufügen“ (Add clothes).

Die Luke lässt sich nach dem Abpumpen des Wassers aus der Trommel (bei nicht vollständigem Abpumpen) öffnen. Fügen Sie nach Belieben nun Wäschestücke hinzu oder entfernen Sie ein paar Wäschestücke. Schließen Sie die Luke und fahren Sie mit dem Programm fort. Drücken Sie die Taste **Start/Pause**. Der Waschvorgang wird dort fortgesetzt, wo er unterbrochen wurde.

! Tür kann wegen zu hoher T nicht geöffnet werden, neu starten

Falls sich die Luke nicht öffnen lässt, kann die Temperatur in der Trommel zu hoch sein, sodass keine zusätzlichen Wäschestücke hinzugefügt werden können.

! Zu spät hinzugefügte Wäsche - Programm neu starten.

Falls sich die Luke nicht öffnen lässt, kann die Ursache dafür sein, dass sich das Programm schon in einer späten Phase befindet und zusätzliche Wäsche nicht effizient gewaschen wird.

Unterbrechen, Anhalten oder Ändern des Programms

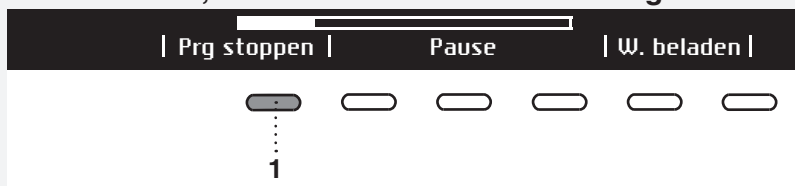

Sie können das laufende Programm durch kurze Betätigung der Taste **Start/Pause** unterbrechen.

Falls Sie mit dem Programm fortfahren möchten, drücken Sie die Taste **Start/Pause**.

Falls Sie das Waschprogramm anhalten möchten, drücken und halten Sie 3 Sekunden lang die Taste **Start/Pause**.

Wählen Sie mit der Taste 1 „Programm anhalten“ (Stop program). Das Programm wird unterbrochen, bei Bedarf wird das Wasser aus der Trommel abgepumpt. Erst danach lässt sich die Luke öffnen. Wählen Sie mit dem Programmwahlknebel ein neues Programm. Dosieren Sie Waschmittel nach Bedarf und drücken Sie die Taste **Start/Pause**.

💡 Falls die Temperatur in der Trommel sehr hoch ist, beginnt der Abkühlvorgang vor der Unterbrechung des Programms.

Sie können das Waschprogramm durch Drücken der Taste ON/OFF unterbrechen.

Die Waschmaschine wird abgeschaltet.

Drücken Sie beim Einschalten des Geräts die Start-Taste zur Fortsetzung des Programms.

💡 Während des Betriebs der Waschmaschine darf der Dosierbehälter nicht geöffnet werden.

💡 In einigen Fällen kann es vorkommen, dass die Luke verriegelt ist, obwohl das Programm nicht läuft (z.B. im Fall einer Störung). Sie können die Luke durch längeres Drücken der Taste **Start/Pause** entriegeln.

SCHRITT 8: PROGRAMMENDE



Nach Beendigung des Programms erscheint auf dem Display die Nachricht, dass das Programm beendet ist „Zyklus erfolgreich abgeschlossen.“ - (Cycle completed successfully).



Falls Sie die zusätzliche Funktion „Knitterschutz“ (Anti crease) ausgewählt haben, wird nach Programmende die Wäsche schonend bewegt, um ein Knittern zu verhindern.

Öffnen Sie die Luke, indem Sie diese zu sich ziehen, und entfernen Sie die Wäsche aus der Trommel. Prüfen Sie, ob die Trommel der Waschmaschine leer ist.

Falls Sie 5 Minuten nach Programmende nichts tun, wird das Display abgeschaltet und schaltet sich in den Stand-by-Modus um.

Das Display schaltet sich wieder ein, wenn Sie die Taste ON/OFF drücken.

⚠ Schließen Sie nach Beendigung des Waschvorgangs den Wasserhahn und ziehen Sie den Stecker des Anschlusskabels aus der Steckdose..

Favoriten (Favourite programs)/Zu Fav?)



Sie können nach Programmende mit der Taste 6 ein Programm mit Ihren eigenen Einstellungen als Favoriten (Fav) speichern.

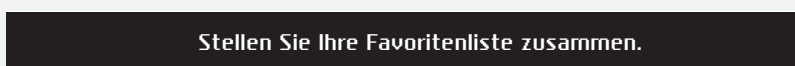

Sie können maximal 4 Favoritenprogramme speichern.

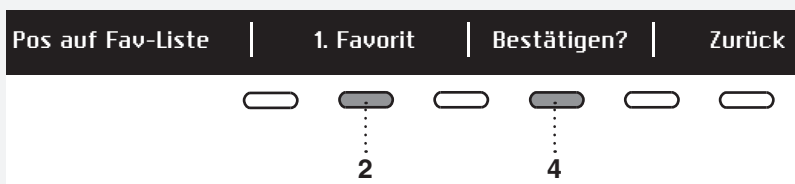

Wählen Sie die Nummer (Position) Ihres Favoriten mit der Taste 2; es wird das zuletzt verwendete Programm mit allen Einstellungen angeboten. Falls Sie dieses Programm speichern möchten, bestätigen Sie dies mit der Taste 4.

Falls Sie nach Programmende das Waschprogramm nicht speichern möchten, drehen Sie den Programmwahlknopf und Sie kehren zur Programmauswahl zurück oder öffnen Sie einfach die Luke der Waschmaschine.

Austausch des Favoriten

Falls Sie nach Programmende das Programm speichern möchten und in der Liste der beliebten Programme (Favoriten) kein Platz mehr zur Verfügung steht (es stehen 4 Speicherplätze zur Verfügung), können Sie einen der vorhandenen Favoriten durch das neue Programm ersetzen.

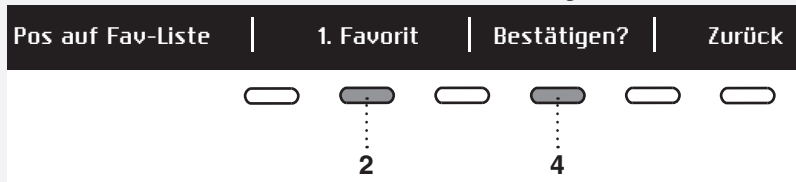

Bewegen Sie sich mit der Taste 2 durch die Favoritenliste.

Bestätigen Sie mit der Taste 4 das Programm, das Sie ersetzen möchten.

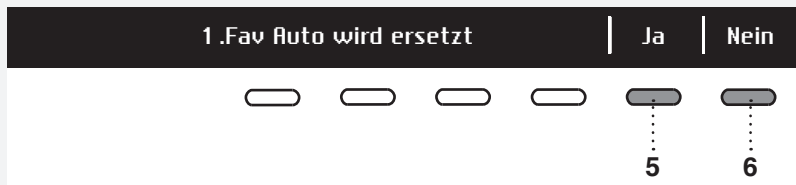

Bestätigen Sie die Auswahl durch Drücken der Taste 5.

Die Favoritenliste wird beim Einschalten des Geräts angezeigt.

Falls Sie nach 5 Minuten nichts einstellen, schaltet sich das Display in den Stand by-Zustand um. Sie können das Display durch Drücken der Taste ON/OFF oder Öffnen der Luke aktivieren.

SYSTEMEINSTELLUNGEN

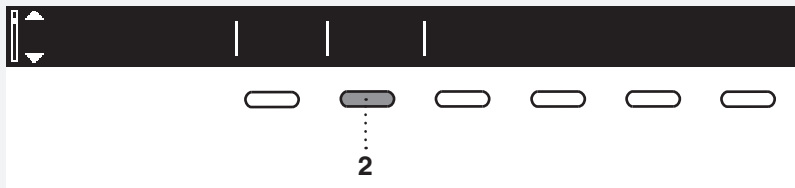

Wählen Sie im Hauptmenü mit dem Programmwahlknebel „Systemeinstellungen“ (System settings).
Bestätigen Sie die Auswahl durch Drücken der Taste 2.

Bewegen Sie sich mit dem Programmwahlknebel durch die Liste der Einstellungen, die Sie ändern können:

- Kindersicherung (Child Lock),
- Sprachauswahl (Sprache) (Language),
- Auswahl der Temperatureinheit (Temperatur) (Temperature unit),
- Programmliste (Programme) (Programs),
- Display Kontrast und Logo,
- Akustische Signale (Signaltöne) (Sounds),
- Zurücksetzen (Reset).

Drehen Sie den Programmwahlknebel bis zur Taste 6 (Zurück) (BACK), um zum Menü Systemeinstellungen (System Settings) bzw. zum Hauptmenü zurückzukehren.

Durch Drücken der Taste INFO wird auf dem Display eine kurze Information über die Einstellungen angezeigt.

KINDERSICHERUNG (CHILD LOCK)

Sie können auswählen, ob die Kindersperre eingeschaltet (ON) oder ausgeschaltet (OFF) sein soll. Solange die Kindersperre (Child lock) aktiviert ist, lassen sich keine Einstellungen am Gerät vornehmen.

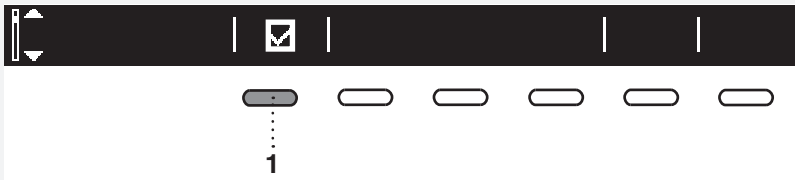

Sie können die Kindersperre (Child lock) durch Drücken der Taste 1 einschalten. Dadurch wird verhindert, dass Kinder Einstellungen am Gerät vornehmen.



Die Kindersicherung (Child lock) wird durch Drücken der Taste 1 ausgeschaltet . Solange die Kindersicherung (Child lock) aktiviert ist, lassen sich keine Einstellungen am Gerät vornehmen.

= die Kindersperre kann manuell aktiviert werden oder sie wird automatisch aktiviert.

Manuell: Drücken Sie 3 Sekunden lang die Tasten 1 und 4.

Automatisch: Wird nach 3 Minuten aktiviert.

Die Kindersperre kann nur manuell deaktiviert werden und zwar durch Drücken der Tasten 1 und 4 (3 Sekunden lang).

= Die Kindersperre kann nicht aktiviert werden.



Falls Sie die Kindersicherung (Child lock) vorübergehend (3 Minuten) deaktivieren möchten, halten Sie 3 Sekunden lang die Tasten 1 und 4 gedrückt.

SPRACHAUSWAHL (SPRACHE) (LANGUAGE)

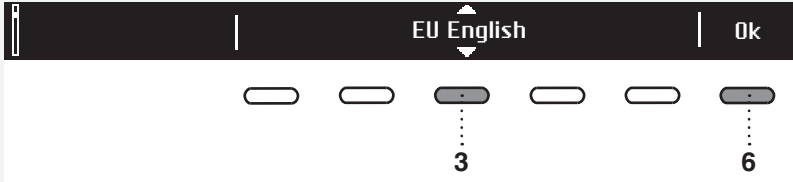

Sie können eine von 24 Sprachen wählen. Drücken Sie die Taste 3, damit die Pfeile  erscheinen. Bewegen Sie sich mit dem Programmwahlknebel oder mit der Taste 3 in der Sprachenliste. Bestätigen Sie mit der Taste 6 die ausgewählte Sprache.

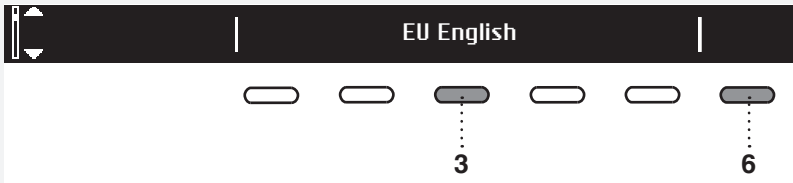

Durch Drücken der Taste 6 kehren Sie zu den Systemeinstellungen (System settings) zurück.

AUSWAHL DER TEMPERATUREINHEIT (TEMPERATUR) (TEMPERATURE UNIT)

Sie können die Anzeige in °C oder °F auswählen.

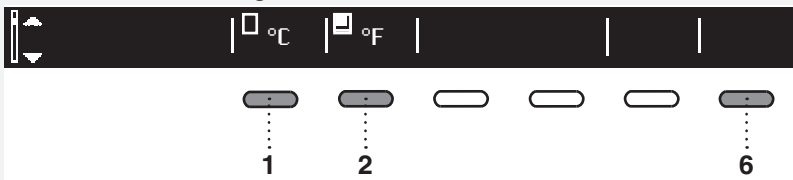

Bestätigen Sie mit der Taste 1 die Einheit °C (Celsius).

Bestätigen Sie mit der Taste 2 die Einheit °F (Fahrenheit).

Durch Drücken der Taste 6 kehren Sie zu den Systemeinstellungen (System settings) zurück.

PROGRAMMLISTE (PROGRAMME) (PROGRAMS)

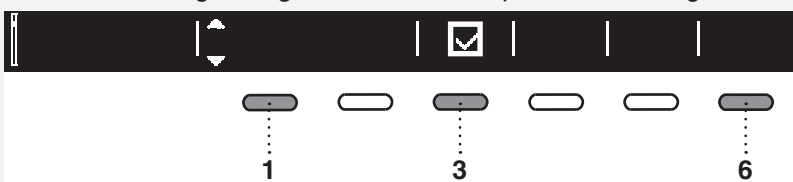

Im Hauptmenü ist eine vollständige Programmliste vorhanden, die Sie mit dem Programmwahlknebel auswählen können.

Diese Einstellung ermöglicht, dass im Hauptmenü nur ausgewählte Programme angezeigt werden.



Drücken Sie die Taste 1, damit die Pfeile  erscheinen. Wählen Sie ein Programm mit dem Programmwahlknebel oder mit der Taste 1.

Bestätigen Sie die Auswahl durch Drücken der Taste 3:

Einschalten  /Ausschalten .

Durch Drücken der Taste 6 kehren Sie zu den Systemeinstellungen (System settings) zurück.

DISPLAY

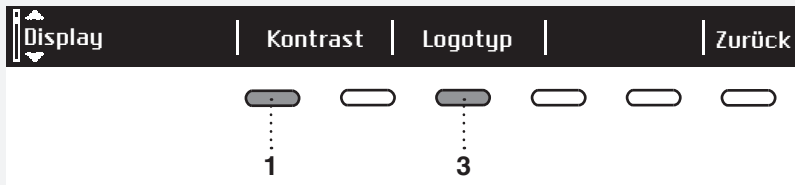

Sie können den Kontrast (Contrast) und den Logotyp (Logotype) einstellen.

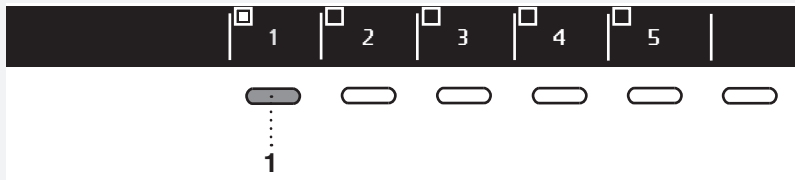

Stellen Sie mit einer der Tasten 1-5 eine Kontrasteinstellung (Contrast) ein.



Wählen Sie mit der Taste 1, ob der Logotyp eingeblendet oder ausgeblendet wird . Falls Sie wählen, wird beim Einschalten des Geräts das Logo auf dem Display angezeigt.

Durch Drücken der Taste 6 kehren Sie zu den Systemeinstellungen (System settings) zurück.

AKUSTISCHE SIGNALE (SIGNALTÖNE) (SOUNDS)

Sie können das akustische Signal ein- bzw. ausschalten.



Wählen Sie mit der Taste 1, ob das akustische Signal eingeschaltet oder ausgeschaltet wird .

Wählen Sie mit der Taste 4: leise (Low), mittel (Mid) oder laut (High). Während der Auswahl können Sie die Lautstärke des akustischen Signals hören.

Durch Drücken der Taste 6 kehren Sie zu den Systemeinstellungen (System settings) zurück.

ZURÜCKSETZEN (RESET)

Alle Einstellungen werden zurückgesetzt (Ihre persönlichen Einstellungen werden gelöscht).

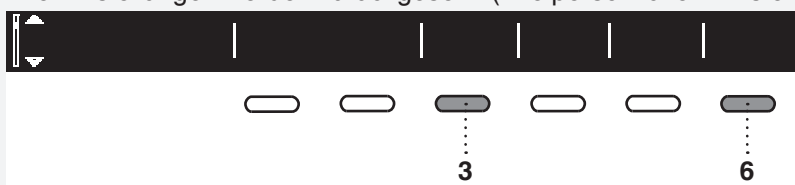

Bestätigen Sie die Auswahl mit der Taste 3 (YES).

Durch Drücken der Taste 6 kehren Sie zu den Systemeinstellungen (System settings) zurück.

BESONDERE FUNKTIONEN

DOSE ASSIST

Mit der Funktion Dose Assist empfiehlt die Waschmaschine die optimale Menge an Waschmittel gemäß den ausgewählten Einstellungen.

Die empfohlene Menge an Waschmittel hängt von der Wasserhärte, dem ausgewählten Waschprogramm und der Wäschemenge ab.



Nachdem Sie die Funktion Dose Assist eingeschaltet haben , können Sie auswählen, wie stark die Wäsche verschmutzt ist (3 mögliche Stufen). Drücken Sie nach Auswahl des Verschmutzungsgrades die Taste 6 »Zurück« (Back).

Drücken Sie dann die Taste Start und die Waschmaschine beginnt mit der Berechnung der geeigneten Menge an Waschmittel. Die empfohlene Menge wird am Display angezeigt.

Links: konzentrierte Menge an Waschmittel.

Rechts: nicht konzentrierte Menge an Waschmittel.

Geben Sie die empfohlene Menge an Waschmittel in das Waschmittelfach (Fach für Hauptwäsche) und drücken Sie die Taste Start, um das Waschen zu starten.

REINIGUNG UND PFLEGE

FILTER REINIGEN

Das Gerät verfügt über einen Filter, der kleinere Gegenstände auffängt (z.B. Münzen, Knöpfe, Haare usw.).

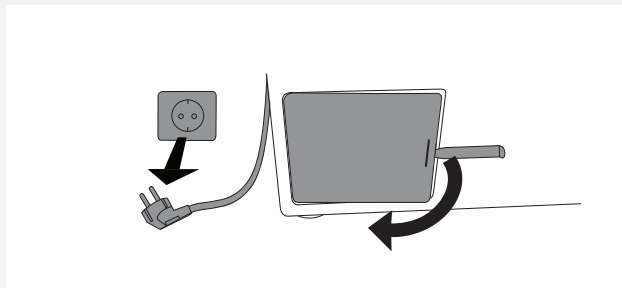

1 Pumpen Sie vor dem Reinigen der Waschmaschine das Wasser mit dem Programm Abpumpen ab und trennen Sie das Gerät vom Stromnetz.

Öffnen Sie den Deckel der Filterpumpe mit dem Schlüssel für das Öffnen im Notfall (der Schlüssel befindet sich auf der Rückseite des Dosierbehälters).

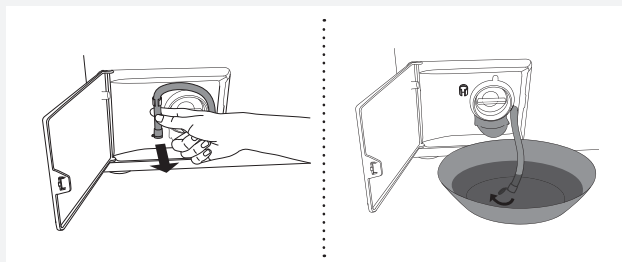

2 Nehmen Sie den Ablass-Schlauch vom Stutzen.

Entleeren Sie vor der Reinigung des Filters das Wasser aus der Waschmaschine. Legen Sie dazu den Ablass-Schlauch in einen größeren niedrigen Behälter und nehmen Sie die Abdeckung vom Schlauch ab.

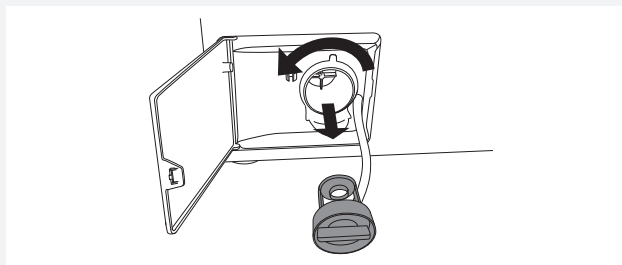

3 Drehen Sie den Filter langsam gegen den Uhrzeigersinn und ziehen Sie ihn heraus.

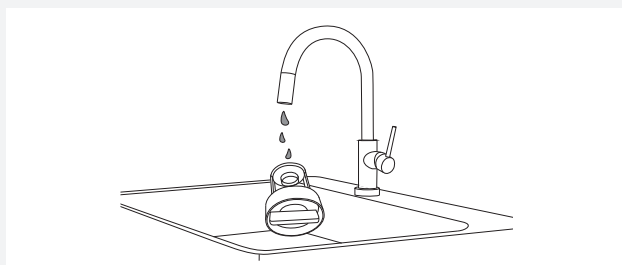

4 Reinigen Sie den Filter unter fließendem Wasser.

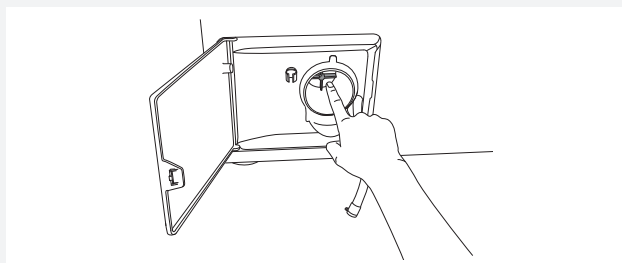

5 Entfernen Sie alle Gegenstände und Unreinheiten aus dem Filtergehäuse und vom Laufrad.

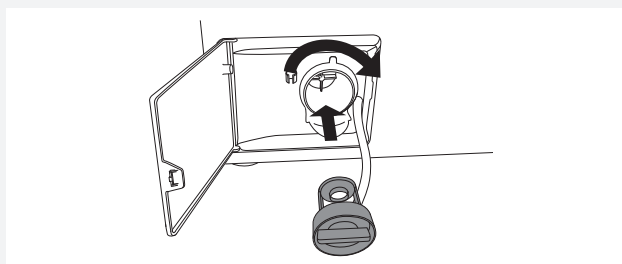

6 Setzen Sie den Filter wieder in seine Lagerung ein (wie auf der Abbildung dargestellt) und schrauben Sie ihn im Uhrzeigersinn ein. Die Dichtflächen müssen sauber sein, damit die Dichtigkeit gewährleistet ist. Stecken Sie erneut die Abflussrinne ein.

REINIGUNG DES DOSIERBEHÄLTERS UND DER GUMMIDICHTUNG AN DER GERÄTETÜR

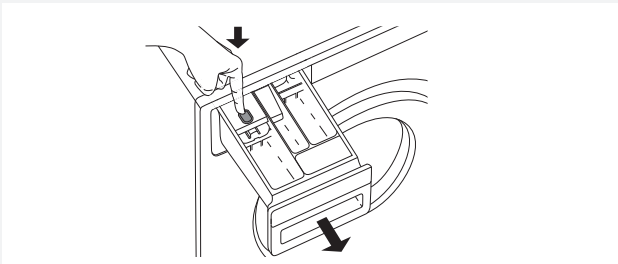

1 Drücken Sie auf die Lasche und nehmen Sie den Dosierbehälter aus dem Gehäuse des Dosierbehälters heraus.

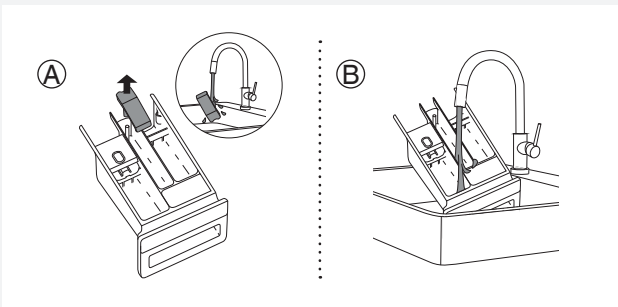

2 Reinigen Sie den Dosierbehälter und spülen Sie ihn mit Wasser aus. Sie können auch die Abdeckung des Stopfens im Fach (A) für den Weichspüler abnehmen. Reinigen Sie die Abdeckung des Stopfens.

Reinigen Sie das Waschmittelfach (B).

Stecken Sie die Abdeckung des Stopfens wieder auf.

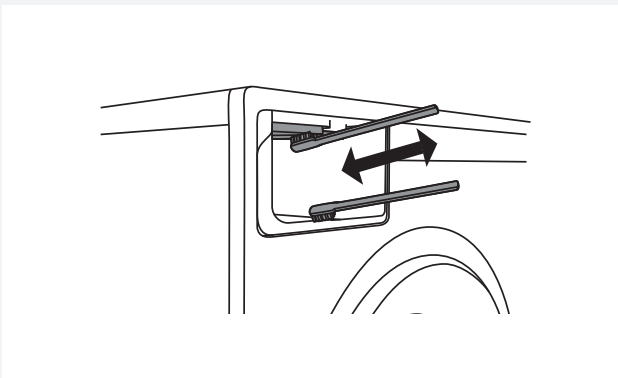

3 Reinigen Sie mit einer kleinen Bürste auch die Düsen auf der Oberseite des Gehäuses des Dosierbehälters.

Nach Programmende schalten sich die Düsen, die das Innere des Dosierbehälters reinigen (nur bei einigen Modellen), ein.

Reinigen Sie mit einer Bürste auch den unteren Teil des Waschmittelbehälters.

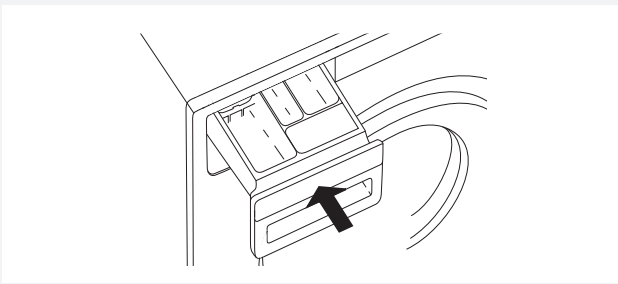

4 Schieben Sie den Dosierbehälter wieder in das Gehäuse ein.

💡 Schließen Sie den Dosierbehälter.

💡 Reinigen Sie den Dosierbehälter nicht in der Geschirrspülmaschine!

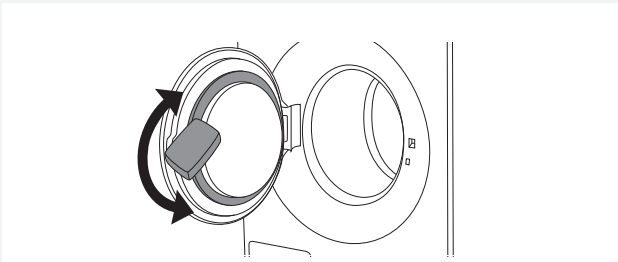

5 Wischen Sie nach jedem Waschgang die Lukendichtung aus Gummi ab, damit ihre Lebensdauer verlängert wird.

REINIGUNG DER AUSSENFLÄCHEN DES GERÄTS

Reinigen Sie die Außenflächen des Geräts und das Display mit einem weichen Baumwolltuch und etwas Wasser. **Verwenden Sie zum Reinigen des Geräts keine Lösungsmittel oder scheuernden Reinigungsmittel, da diese das Gerät beschädigen können** (beachten Sie die Hinweise des Herstellers des Reinigungsmittels).

⚡ Gerät nicht mit einem Wasserstrahl reinigen!

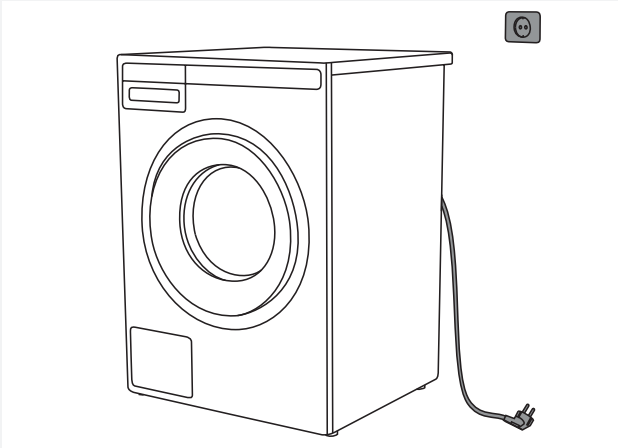

⚡ Trennen Sie das Gerät vor der Reinigung immer vom Stromnetz.

REINIGUNG DES GERÄTEINNEREN (ENTFERNEN VON UNANGENEHMEN GERÜCHEN)

Mit modernen Waschmitteln können Kleidungsstücke bei niedrigen Temperaturen gewaschen werden. Dies bedeutet, dass sich im Gerät Waschmittel- bzw. Weichspülerreste ablagern können, die zu unangenehmen Gerüchen führen können.

Um unangenehme Gerüche zu vermeiden, empfehlen wir Ihnen, einmal im Monat das selbstreinigende Trommel reinigen (Drum cleaning). Die Trommel muss leer sein!

REINIGUNG DER SPÜLÖFFNUNGEN (UNTER DEN MITNEHMERRIPPEN IN DER TROMMEL)

Wenn Sie vermuten, dass kleine Gegenstände wie Büroklammern oder Nägel in die Waschtrommel gefallen sind, sollten Sie den Behälter unter der Mitnehmerrippe in der Trommel prüfen. Solche Gegenstände können rosten und Flecken an der Wäsche verursachen. Nägel und andere scharfe Gegenstände können auch Löcher in der Wäsche verursachen.

Tun Sie Folgendes:



1 Führen Sie einen Schraubendreher in die Öffnung der Mitnehmerrippe und schieben Sie ihn vorsichtig nach links.



2 Halten Sie die Mitnehmerrippe mit der anderen Hand fest und ziehen Sie sie zu sich.

3 Heben Sie die Mitnehmerrippe in der Trommel an..

4 Entfernen Sie alle Fremdkörper.

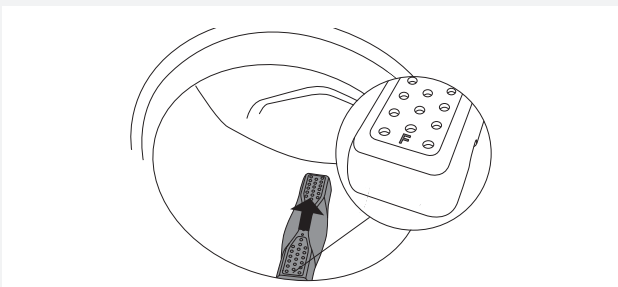

5 Setzen Sie die Mitnehmerrippe in ihre Lagerung (mit der Markierung F), die in Ihre Richtung zeigt. Sorgen Sie dafür, dass alle Befestigungselemente der Mitnehmerrippe in den jeweiligen Bohrungen in der Trommel sitzen. Drücken Sie sie hinein (siehe Pfeil auf der Abbildung), bis sie sich einhakt.

Bei hartem Wasser

Falls Sie mit hartem Wasser (hoher Kalziumgehalt) waschen, kann auf der Trommel eine gräulich-weiße Schicht entstehen. Entfernen Sie diese Beschichtung, indem Sie Alkoholesig (ca. 2 dl) oder Speisesoda (1 Löffel bzw. 15 g) in die Trommel gießen und ein beliebiges Programm mit 90°C wählen oder das Trommel reinigen (Drum cleaning) einschalten. Siehe SCHRITT 5: Programm wählen.

Wiederholen Sie die Prozedur nach Bedarf.

FEHLER ... WAS TUN ...?

Wegen Störungen aus der Umgebung (z.B. elektrischen Installationen usw.) kann es zu verschiedenen Fehlermeldungen kommen.

In diesem Fall:

- Schalten Sie das Gerät aus und warten Sie mindestens 1 Minute; schalten Sie das Gerät ein und wiederholen Sie das Waschprogramm.
- Falls sich der Fehler wiederholen sollte, rufen Sie bitte den Kundendienst an.
- Einen Großteil der **Störungen** können Sie selbst beheben (siehe Tabelle „Störungen/Fehler“ unten).
- **Reparaturen** dürfen nur von einem qualifizierten Fachmann durchgeführt werden.
- Die Beseitigung einer Störung bzw. Reklamation, die wegen eines unsachgemäßen Anschlusses oder Gebrauchs des Geräts entstanden ist, wird nicht von der Garantie gedeckt. Eventuelle Reparaturkosten trägt der Benutzer.

 Die Garantie schließt keine Fehler ein, welche Folge von Störungen aus der Umgebung sind (Blitzschlag, mangelhafte Elektroinstallation, Naturkatastrophen usw.).

Störung/Fehler	Ursache	Was tun?
Die Luke der Waschmaschine lässt sich nicht öffnen.	• Zu hoher Wasserstand in der Maschine.	• Pumpen Sie das Wasser mit dem Programm „Abpumpen“ (Drain) oder „Schleudern“ (Spinning) ab. Siehe SCHRITT 5: Programm wählen
	• Die Wassertemperatur in der Waschmaschine ist zu hoch.	• Warten Sie, bis die Wassertemperatur fällt und pumpen Sie das Wasser ab. Falls sich die Luke trotzdem nicht öffnen lässt, verwenden Sie den Schlüssel zum Öffnen der Luke im Notfall (siehe Kapitel „FEHLER ... WAS TUN ...? / Manuelles öffnen der Luke“).
Das Waschprogramm wird nicht ausgeführt.	• Die Luke ist nicht richtig geschlossen.	• Drücken Sie die Luke zu, sodass beim Schließen zwei Klicks hörbar sind.
	• In der Steckdose ist keine Spannung vorhanden.	• Prüfen Sie, ob der Stecker richtig in die Steckdose eingesteckt ist und die Steckdose unter Spannung steht.
	• Die Funktion „Startzeitvorwahl“ wurde eingestellt.	• Um die Option „Startzeitvorwahl“ zu widerrufen, halten Sie drei Sekunden lang die Taste Start /Pause gedrückt.
Die Programmdauer ist länger als vorgesehen (auf dem Display wird die Restzeit ständig aktualisiert).	• Das in die Maschine einlaufende Wasser hat eine sehr niedrige Temperatur.	• Die Dauer des Waschprogramms kann sich, auch beim normalen Verlauf, um bis zu 60% verlängern.
	• Die Waschmaschine hat wegen der ungleichmäßig angeordneten Wäschestücke in der Trommel die Funktion UKS* (*Unwuchtkontrolle) aktiviert.	• Das Programm verlängert sich wegen der Umordnung der Wäsche in der Trommel.
	• Zu niedrige Netzspannung.	• Das Gerät benötigt mehr Zeit, weil die Netzspannung zu niedrig ist.
	• Stromausfall.	• Die Waschzeit verlängert sich um die Dauer des Stromausfalles.
Das Display bleibt unbeleuchtet.	• Das Gerät steht nicht unter Stromspannung.	• Prüfen Sie, ob der Stecker richtig in die Steckdose eingesteckt ist und die Steckdose unter Spannung steht.

Störung/Fehler	Ursache	Was tun?
Auf dem Display erscheinen Mitteilungen in einer anderen Sprache.	<ul style="list-style-type: none"> Sie haben Ihre Sprache noch nicht eingestellt. 	<ul style="list-style-type: none"> Wählen Sie Ihre Sprache (siehe „SCHRITT 5 / Systemeinstellungen / Sprachauswahl“).
Die Wäsche ist nass bzw. ungeschleudert. Auf dem Display erscheint der Hinweis „Unbalance“ (Unwucht).	<ul style="list-style-type: none"> Eine kleine Wäschemenge verursacht eine ungleichmäßige Verteilung der Wäsche in der Trommel. 	<ul style="list-style-type: none"> Lockern und verteilen Sie die Wäsche in der Trommel und wählen Sie das Programm Abpumpen (Drain) oder Schleudern (Spinning). Vergrößern Sie die Wäschemenge in der Trommel und starten Sie das Programm (siehe „SCHRITT 7: Waschprogramm starten / Wäsche während des laufenden Waschprogramms hinzufügen oder entfernen“).
Auf der Wäsche befinden sich Fettflusen.	<ul style="list-style-type: none"> Die Wäsche ist sehr fetthaltig. 	<ul style="list-style-type: none"> Waschen Sie die Wäsche noch einmal. Dosieren Sie bei einem solchen Verschmutzungsgrad mehr Waschmittel oder benutzen Sie ein flüssiges Waschmittel in Kombination mit einem längeren Programm.
Auf der Wäsche sind Flecken geblieben.	<ul style="list-style-type: none"> Sie haben ein flüssiges Waschmittel oder Waschpulver für Buntwäsche ohne Bleichmittel verwendet. 	<ul style="list-style-type: none"> Verwenden Sie ein Waschmittel mit Bleichmittel.
	<ul style="list-style-type: none"> Sie haben ein ungeeignetes Waschprogramm gewählt. 	<ul style="list-style-type: none"> Verwenden Sie spezielle Fleckenentfernungsmittel.
Auf der Wäsche sind weiße Waschpulverreste sichtbar.	<ul style="list-style-type: none"> Der Grund liegt nicht im mangelhaften Spülgang, die Ursache ist der Gebrauch von phosphatfreien Waschmitteln, die wasserunlösliche Inhaltsstoffe (Zeolith) zum Enthärten des Wassers enthalten. Diese Inhaltsstoffe können sich auf der Wäsche absetzen. 	<ul style="list-style-type: none"> Spülen Sie die Wäsche gleich noch einmal aus. Verwenden Sie Flüssigwaschmittel, die kein Zeolith enthalten. Versuchen Sie die Waschmittelreste mit einer Bürste zu entfernen.
Waschmittelreste im Waschmittelfach für den Hauptwaschgang	<ul style="list-style-type: none"> Der Wasserdruck ist zu niedrig. 	<ul style="list-style-type: none"> Reinigen Sie das Filtersieb im Zuleitungsrohr.
	<ul style="list-style-type: none"> Einige Waschpulver kleben stark am Waschmittelfach, wenn dieses feucht ist. 	<ul style="list-style-type: none"> Wählen Sie einen höheren Wasserstand oder Extra Spülen (siehe SCHRITT 6 / Programmeinstellungen wählen). Wischen Sie vor dem Dosieren des Waschpulvers das Waschmittelfach trocken.
Weichspülerrest im Waschmittelfach für Weichspüler	<ul style="list-style-type: none"> Nicht richtig angebrachte oder verstopfte Abdeckung des Stopfens. 	<ul style="list-style-type: none"> Prüfen Sie, ob die Abdeckung des Stopfens am Waschmittelfach für Weichspüler fachgerecht aufgesetzt ist. Reinigen Sie die Abdeckung des Stopfens (siehe Kapitel „REINIGUNG UND PFLEGE / Reinigung des Waschmittelfachs“).
Unangenehme Gerüche in der Waschmaschinentrommel	<ul style="list-style-type: none"> Reste von Stoffen, Waschmittel und Weichspüler im Filter 	<ul style="list-style-type: none"> Überprüfen Sie, ob der Filter sauber ist.
	<ul style="list-style-type: none"> Es entstehen Keime und Bakterien. 	<ul style="list-style-type: none"> Wählen Sie das Selbstreinigungsprogramm (siehe „SCHRITT 5: Programm wählen“).

Störung/Fehler	Ursache	Was tun?
Die Waschmaschine bewegt sich während des Betriebs.	• Nicht richtig eingestellte Gerätefüße.	• Richten Sie die Gerätefüße aus (siehe Kapitel „AUFSTELLUNG UND ANSCHLUSS / Einstellung der Gerätefüße“)
	• Die Transportsicherungen wurden nicht entfernt.	• Entfernen Sie die Transportsicherungen (siehe Kapitel „VOR DEM ERSTEN GEBRAUCH / Transportsicherungen“)
Die Waschmaschine bewegt sich während des Schleudergangs.	• Ungleichmäßig angeordnete Wäsche oder zu kleine Wäschemenge in der Trommel.	<ul style="list-style-type: none"> • Die Maschine wird die Schleuderdrehzahl automatisch verringern, falls die Vibrationen zu stark werden sollten. • Vergrößern Sie die Wäschemenge in der Trommel und starten Sie das Programm (siehe „SCHRITT 7: Waschprogramm starten / Wäsche während des laufenden Waschprogramms hinzufügen oder entfernen“).
Entwässerungspumpe verursacht Lärm	<ul style="list-style-type: none"> • Pumpenfilter verstopft • Filtergehäuse und Pumpenpropeller verstopft 	<ul style="list-style-type: none"> • Prüfen Sie, ob der Pumpenfilter sauber ist • Prüfen Sie, ob das Filtergehäuse sauber ist (Siehe Kapitel „REINIGUNG UND PFLEGE“/ Filter reinigen)

Manuelles Öffnen der Luke

 Die Luke darf nur dann **manuell**, wenn das Gerät vom Stromnetz getrennt und das Wasser aus der Waschmaschine abgepumpt ist.

- A Wählen Sie das Programm Schleudern oder Abpumpen (Spinning oder Drain), um das Wasser aus dem Gerät abzupumpen. Falls dies nicht funktionieren sollte, müssen Sie das Wasser manuell aus der Trommel ablassen. Siehe „Reinigung des Filters“ in Kapitel „REINIGUNG UND PFLEGE“.
- B Sorgen Sie dafür, dass der Hauptschalter abgeschaltet ist und der Stecker des Anschlusskabels aus der Steckdose entfernt wurde.
- C Nehmen Sie den Schlüssel zum Öffnen der Luke im Notfall heraus (der Schlüssel befindet sich auf der Rückseite des Dosierbehälters) und stecken Sie ihn in den oberen Teil des Schlitzes an der rechten Seite der Lukenverriegelung ein.

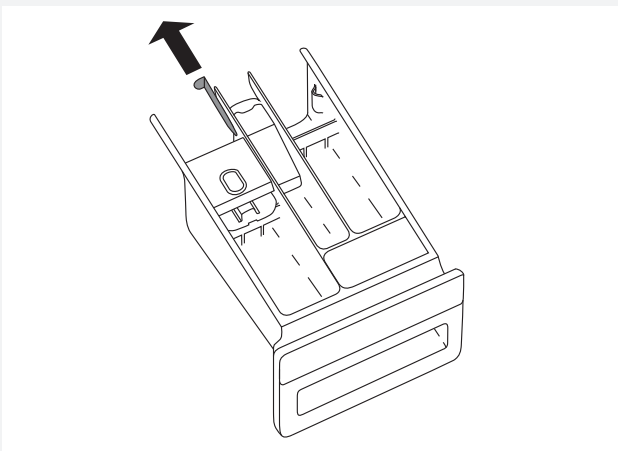

- D Drücken Sie die Taste mit dem Schlüsselsymbol (Öffnen der Tür im Notfall) bis zum Anschlag nieder, bis ein Klickgeräusch zu hören ist, um die Gerätetür zu öffnen. Öffnen Sie die Gerätetür, indem Sie diese zu sich ziehen.

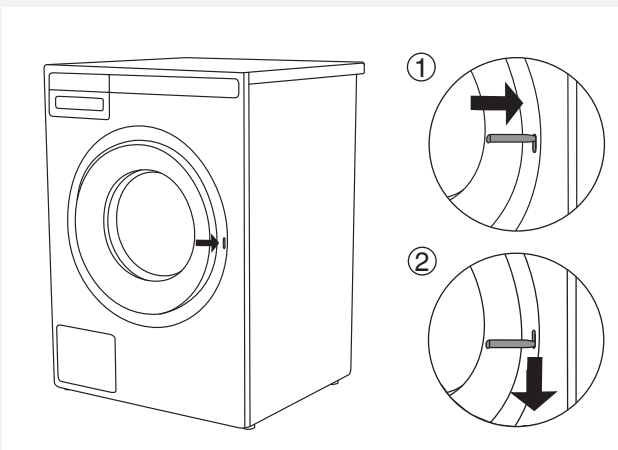

 Falls sich die Luke noch immer nicht öffnen lässt, rufen Sie bitte den Kundendienst an.

ANZEIGE DER FEHLER

Falls es während der Programmausführung zu einem Fehler kommen sollte, erscheint auf dem Display das Wort Error X.



Durch Drücken der Taste INFO wird auf dem Display die Beschreibung des Fehlers angezeigt.

Schalten Sie das Gerät aus und wieder ein.

Fehler, die auf dem Display angezeigt werden:

Fehler (Error)	Fehleranzeige auf dem Display	Was tun?
E0	FALSCH EINSTELLUNGEN	Programm erneut starten. Falls die Fehlermeldung erneut angezeigt wird, rufen Sie bitte den Kundendienst an.
E1	FEHLER THERMISTOR Fehler Temperatursensor	<ul style="list-style-type: none"> • Einlaufendes Wasser zu kalt. Waschprogramm wiederholen. • Falls die Fehlermeldung erneut angezeigt wird, rufen Sie bitte den Kundendienst an.
E2	FEHLER TÜRVERRIEGELUNG Fehler Luke Luke schließen	Schließen Sie das Gerät aus (OFF) und schalten Sie es wieder ein (ON). Starten Sie das Programm noch einmal; falls sich der Fehler wiederholt, rufen Sie bitte den Kundendienst an.
E3	FEHLER WASSERZUFLUSS Fehler Wasserzufl prüfen	<p>Prüfen Sie Folgendes:</p> <ul style="list-style-type: none"> • ist der Wasserhahn geöffnet? • ist der Filter am Zufluss-Schlauch sauber? • ist der Zufluss-Schlauch deformiert (geknickt, verstopft usw.)? • ob der Wasserdruck in Ihrer Wasserleitung 0,1-1 MPa (1-10 bar) beträgt? <p>Drücken Sie danach die Taste Exit (Ausgang), um das Programm wieder aufzunehmen. Falls die Fehlermeldung erneut angezeigt wird, rufen Sie bitte den Kundendienst an.</p>
E6	FEHLER HEIZUNG	Programm erneut starten. Falls die Fehlermeldung erneut angezeigt wird, rufen Sie bitte den Kundendienst an.
E7	FEHLER PUMPE Fehler Abpumpen	<p>Prüfen Sie Folgendes:</p> <ul style="list-style-type: none"> • ist der Pumpenfilter sauber? • ist der Abfluss-Schlauch verstopft? • ist der Abfluss verstopft? • ist der Abfluss-Schlauch in der richtigen Höhe befestigt (siehe Kapitel Montage des Abfluss-Schlauchs in der Gebrauchsanleitung). <p>Drücken Sie danach erneut die Taste Exit (Ausgang). Falls die Fehlermeldung erneut angezeigt wird, rufen Sie bitte den Kundendienst an.</p>
E10	FEHLER WASSERNIVEAU-SENSOR Fehler Wasserniveau-Sensor	Schließen Sie das Gerät aus (OFF) und schalten Sie es wieder ein (ON). Starten Sie das Programm noch einmal; falls sich der Fehler wiederholt, rufen Sie bitte den Kundendienst an.

Fehler (Error)	Fehleranzeige auf dem Display	Was tun?
E11	ÜBERFLUTUNG Wasser fließt aus dem Gerät	Falls der Wasserstand in der Trommel einen bestimmten Wert übersteigt und auf dem Display ein Fehler gemeldet wird, wird das Waschprogramm unterbrochen und das Wasser aus der Waschmaschine abgepumpt. Starten Sie das Programm noch einmal; falls sich der Fehler wiederholt, rufen Sie bitte den Kundendienst an. Falls der Wasserstand in der Trommel einen bestimmten Wert übersteigt und auf dem Display ein Fehler gemeldet wird, schließen Sie die Wasserzufuhr und rufen Sie den Kundendienst an.
E12	FEHLER MOTOR/FEHLER MOTORSTEUERUNG	Programm erneut starten. Falls die Fehlermeldung erneut angezeigt wird, rufen Sie bitte den Kundendienst an.
E23	FEHLER TÜRENTRIEGELUNG Fehler beim Entriegeln der Tür	Tür ist geschlossen, kann jedoch nicht entriegelt werden. Waschmaschine ausschalten und wieder einschalten. Falls die Fehlermeldung erneut angezeigt wird, rufen Sie bitte den Kundendienst an. Lesen Sie bitte die Anweisungen zum Entriegeln der Gerätetür – Kapitel Manuelles Öffnen der Tür.
E36	KOMMUNIKATION UI** UND PMCU	Gerät ausschalten und dann wieder einschalten. Falls die Fehlermeldung erneut angezeigt wird, rufen Sie bitte den Kundendienst an.
E37	PMCU/UI Software nicht kompatibel.	Bitte rufen Sie den Kundendienst an.
	UNWUCHT Ungleichmäßig verteilte Wäsche in der Trommel	Wäsche in Trommel verteilen und Schleudergang starten.
	DIE LUKE LÄSST SICH NICHT VERRIEGELN	Öffnen Sie noch einmal die Luke und schließen Sie sie bis zum Anschlag mit kräftigem Druck. Falls sich der Fehler wiederholt, rufen Sie bitte den Kundendienst an.
	STERIL TUB ALERT (STERIL TUB ALARM) Hinweis Selbstreinigungsprogramm	Die Meldung „Sterile Tube Alert“ wird nach 40 abgeschlossenen Waschzyklen angezeigt. Verwenden Sie das Selbstreinigungsprogramm (TROMMEL REINIGEN); siehe SCHRITT 5.
	Vorbereitung Lukenentriegelung (Taste INFO drücken): Abpumpen erforderlich Lukenentriegelung abwarten	Warten Sie, bis der Prozess abgeschlossen wird. Falls am Ende des Prozesses keine Fehlermeldung erscheint, können Sie ein neues Programm starten.
	DRAIN SYSTEM ALERT Alarm Wasserpumpensystem	Alarm wegen vermindertem Wasserdurchfluss in der Pumphase. Bitte überprüfen Sie die Gebrauchsanleitung.

** UI = Benutzeroberfläche (User Interface)

Falls die Wäschestücke in der Trommel der Waschmaschine ungleichmäßig angeordnet sind oder sich die Wäsche zu Klumpen formt, kann dies zu Vibrationen und Lärm beim Betrieb des Geräts führen. Dieser Zustand wird vom Gerät erkannt - die Funktion UKS* (*Unwuchtkontrolle) wird aktiviert. Geringere Beladungen (z.B. ein Handtuch, eine Jacke, ein Bademantel, usw.) oder Wäsche mit besonderen geometrischen Eigenschaften können nur sehr schwer gleichmäßig in der Trommel angeordnet werden (z.B. Pantoffeln, größere Wäschestücke, usw.). Deswegen unternimmt das Gerät mehrere Versuche, die Wäschestücke gleichmäßig in der Trommel anzuordnen. Dadurch wird das Waschprogramm etwas verlängert. In extremen Fällen kann es passieren, dass das Programm wegen der ungünstigen Bedingungen ohne Schleudergang abgeschlossen wird.

Die UKS* (*Unwuchtkontrolle)-Funktion gewährleistet einen stabilen Betrieb und eine längere Laufzeit des Geräts.

WARTUNG

BEVOR SIE DEN KUNDENDIENST ANRUFEN

Wenn Sie den Kundendienst anrufen, müssen Sie die Modellbezeichnung Ihres Geräts (1), die Typenbezeichnung (2) sowie die Seriennummer (3) Ihres Geräts kennen. Die Modell-, Typenbezeichnung und Seriennummer Ihres Geräts finden Sie auf dem Typenschild auf der Innenseite der Luke.

⚠ Verwenden Sie im Fall eines Defekts nur freigegebene Ersatzteile von autorisierten Herstellern.

⚠ Die Beseitigung einer Störung bzw. Reklamation, die wegen eines unsachgemäßen Anschlusses oder Gebrauchs des Geräts entstanden ist, wird von der Garantie nicht gedeckt. Eventuelle Reparaturkosten trägt der Benutzer.

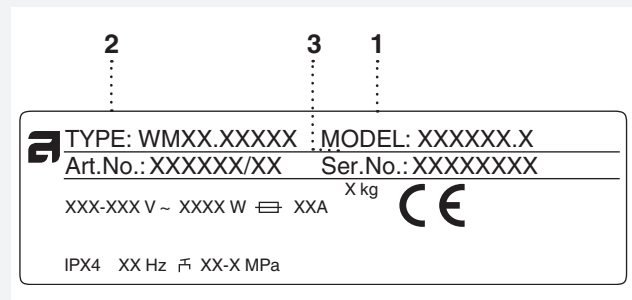

ZYKLENZÄHLER

Zugriff nur über das Hauptmenü (Programmauswahlmenü) durch Drücken der beiden linken Tasten unter dem Display.

Sie sehen dann die Gesamtzahl der vom Gerät durchgeführten Waschzyklen.

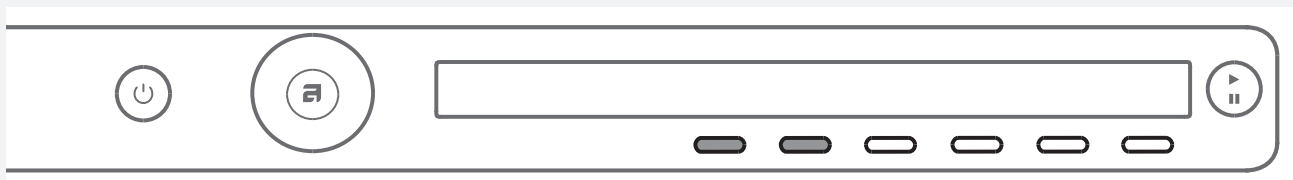

TECHNISCHE INFORMATIONEN

PRODUKTDATENBLATT GEMÄSS DER VERORDNUNG (EU) 2019/2014
(modellabhängig)

Name oder Handelsmarke des Lieferanten:					
Anschrift des Lieferanten (b):					
Modellkennung: W2084.W/2, W2084C.W/2					
Allgemeine Produktparameter:					
Parameter	Wert	Parameter	Wert		
Nennkapazität (a) (kg)	8,0	Abmessungen in cm	Höhe	85,0	
			Breite	59,5	
			Tiefe	58,5	
EEI _w (a)	59,4	Energieeffizienzklasse (a)	[A/B/C/D/E/F/G] (c)		
Wascheffizienzindex (a)	1,04	Spülwirkung (g/kg) (a)	2,9		
Energieverbrauch in kWh pro Betriebszyklus im Programm »eco 40-60«. Der tatsächliche Energieverbrauch hängt von der jeweiligen Nutzung des Geräts ab.	0,840	Wasserverbrauch in Litern pro Betriebszyklus im Programm »eco 40-60«. Der tatsächliche Wasserverbrauch hängt von der jeweiligen Nutzung des Geräts und vom Härtegrad des Wassers ab.	56		
Höchste Temperatur innerhalb der behandelten Textilien (a) (°C)	Nennkapazität	42	Restfeuchte (a) (%)	Nennkapazität	48
	Halbe Nennkapazität	29		Halbe Nennkapazität	48
	Viertel der Nennkapazität	30		Viertel der Nennkapazität	48
Schleuderdrehzahl (a) (U/min)	Nennkapazität	1400	Schleudereffizienzklasse (a)	[A/B/C/D/E/F/G] (c)	
	Halbe Nennkapazität	1400			
	Viertel der Nennkapazität	1400			
Programmdauer (a) (h:min)	Nennkapazität	3:20	Art	[Einbaugerät/ freistehend]	
	Halbe Nennkapazität	2:30			
	Viertel der Nennkapazität	2:30			
Luftschallemissionen im Schleudergang (a) (dB(A) re 1 pW)	72	Luftschallemissionsklasse (a) (Schleudergang)	[A/B/C/D] (c)		
Aus-Zustand (W)	0,30	Bereitschaftszustand (W)	0,30		
Zeitvorwahl (W) (falls zutreffend)	/	Vernetzter Bereitschaftsbetrieb (W) (falls zutreffend)	/		
Mindestlaufzeit der vom Lieferanten angebotenen Garantie (b): 2 Jahre					
Dieses Produkt ist so konzipiert, das es während des Waschzyklus Silberionen freisetzt			[JA/NEIN]		

Weitere Angaben:

Weblink zur Website des Lieferanten, auf der die Informationen gemäß Anhang II Nummer 9 der Verordnung (EU) 2019/2023 der Kommission (a) (b) zu finden sind:

(a) Angaben für das Programm »eco 40-60«.

(b) Änderungen dieser Einträge gelten nicht als relevante Änderungen im Sinne des Artikels 4 Absatz 4 der Verordnung (EU) 2017/1369.

(c) Wenn der endgültige Inhalt dieses Feldes in der Produktdatenbank automatisch generiert wird, darf der Lieferant diese Daten nicht eingeben.

PRODUKTDATENBLATT GEMÄSS DER VERORDNUNG (EU) 2019/2014
(modellabhängig)

Name oder Handelsmarke des Lieferanten:					
Anschrift des Lieferanten ^(b):					
Modellkennung: W2084.W/3, W2084C.W/3					
Allgemeine Produktparameter:					
Parameter	Wert	Parameter	Wert		
Nennkapazität ^(a) (kg)	8,0	Abmessungen in cm	Höhe	85,0	
			Breite	59,5	
			Tiefe	58,5	
EEL _w ^(a)	51,8	Energieeffizienzklasse ^(a)	[A/B/C/D/E/F/G] ^(c)		
Wascheffizienzindex ^(a)	1,035	Spülwirkung (g/kg) ^(a)	4,1		
Energieverbrauch in kWh pro Betriebszyklus im Programm »eco 40-60«. Der tatsächliche Energieverbrauch hängt von der jeweiligen Nutzung des Geräts ab.	0,470	Wasserverbrauch in Litern pro Betriebszyklus im Programm »eco 40-60«. Der tatsächliche Wasserverbrauch hängt von der jeweiligen Nutzung des Geräts und vom Härtegrad des Wassers ab.	48		
Höchste Temperatur innerhalb der behandelten Textilien ^(a) (°C)	Nennkapazität	42	Restfeuchte ^(a) (%)	Nennkapazität	48
	Halbe Nennkapazität	19		Halbe Nennkapazität	48
	Viertel der Nennkapazität	19		Viertel der Nennkapazität	48
Schleuderdrehzahl ^(a) (U/min)	Nennkapazität	1400	Schleudereffizienzklasse ^(a)	[A/B/C/D/E/F/G] ^(c)	
	Halbe Nennkapazität	1400			
	Viertel der Nennkapazität	1400			
Programmdauer ^(a) (h:min)	Nennkapazität	3:19	Art	[Einbaugerät/ freistehend]	
	Halbe Nennkapazität	2:30			
	Viertel der Nennkapazität	2:30			
Luftschallemissionen im Schleudergang ^(a) (dB(A) re 1 pW)	72	Luftschallemissionsklasse ^(a) (Schleudergang)	[A/B/C/D] ^(c)		
Aus-Zustand (W)	0,30	Bereitschaftszustand (W)	0,30		
Zeitvorwahl (W) (falls zutreffend)	/	Vernetzter Bereitschaftsbetrieb (W) (falls zutreffend)	/		
Mindestlaufzeit der vom Lieferanten angebotenen Garantie ^(b): 2 Jahre					
Dieses Produkt ist so konzipiert, das es während des Waschzyklus Silberionen freisetzt			[JA/NEIN]		

Weitere Angaben:

Weblink zur Website des Lieferanten, auf der die Informationen gemäß Anhang II Nummer 9 der Verordnung (EU) 2019/2023 der Kommission ^(a) ^(b) zu finden sind:

^(a) Angaben für das Programm »eco 40-60«.

^(b) Änderungen dieser Einträge gelten nicht als relevante Änderungen im Sinne des Artikels 4 Absatz 4 der Verordnung (EU) 2017/1369.

^(c) Wenn der endgültige Inhalt dieses Feldes in der Produktdatenbank automatisch generiert wird, darf der Lieferant diese Daten nicht eingeben.

PRODUKTDATENBLATT GEMÄSS DER VERORDNUNG (EU) 2019/2014
(modellabhängig)

Name oder Handelsmarke des Lieferanten:					
Anschrift des Lieferanten ^(b):					
Modellkennung:					
Allgemeine Produktparameter: W2086C.W/2					
Parameter	Wert	Parameter	Wert		
Nennkapazität ^(a) (kg)	8,0	Abmessungen in cm	Höhe	85,0	
			Breite	59,5	
			Tiefe	58,5	
EEL _w ^(a)	59,4	Energieeffizienzklasse ^(a)	[A/B/C/D/E/F/G] ^(c)		
Wascheffizienzindex ^(a)	1,04	Spülwirkung (g/kg) ^(a)	2,9		
Energieverbrauch in kWh pro Betriebszyklus im Programm »eco 40-60«. Der tatsächliche Energieverbrauch hängt von der jeweiligen Nutzung des Geräts ab.	0,840	Wasserverbrauch in Litern pro Betriebszyklus im Programm »eco 40-60«. Der tatsächliche Wasserverbrauch hängt von der jeweiligen Nutzung des Geräts und vom Härtegrad des Wassers ab.	56		
Höchste Temperatur innerhalb der behandelten Textilien ^(a) (°C)	Nennkapazität	42	Restfeuchte ^(a) (%)	Nennkapazität	44
	Halbe Nennkapazität	29		Halbe Nennkapazität	44
	Viertel der Nennkapazität	30		Viertel der Nennkapazität	44
Schleuderdrehzahl ^(a) (U/min)	Nennkapazität	1600	Schleudereffizienzklasse ^(a)	[A/B/C/D/E/F/G] ^(c)	
	Halbe Nennkapazität	1600			
	Viertel der Nennkapazität	1600			
Programmdauer ^(a) (h:min)	Nennkapazität	3:20	Art	[Einbaugerät/ freistehend]	
	Halbe Nennkapazität	2:30			
	Viertel der Nennkapazität	2:30			
Luftschallemissionen im Schleudergang ^(a) (dB(A) re 1 pW)	76	Luftschallemissionsklasse ^(a) (Schleudergang)	[A/B/C/D] ^(c)		
Aus-Zustand (W)	0,30	Bereitschaftszustand (W)	0,30		
Zeitvorwahl (W) (falls zutreffend)	/	Vernetzter Bereitschaftsbetrieb (W) (falls zutreffend)	/		
Mindestlaufzeit der vom Lieferanten angebotenen Garantie ^(b): 2 Jahre					
Dieses Produkt ist so konzipiert, das es während des Waschzyklus Silberionen freisetzt			[JA/NEIN]		

Weitere Angaben:

Weblink zur Website des Lieferanten, auf der die Informationen gemäß Anhang II Nummer 9 der Verordnung (EU) 2019/2023 der Kommission ^(a) ^(b) zu finden sind:

^(a) Angaben für das Programm »eco 40-60«.

^(b) Änderungen dieser Einträge gelten nicht als relevante Änderungen im Sinne des Artikels 4 Absatz 4 der Verordnung (EU) 2017/1369.

^(c) Wenn der endgültige Inhalt dieses Feldes in der Produktdatenbank automatisch generiert wird, darf der Lieferant diese Daten nicht eingeben.

PRODUKTDATENBLATT GEMÄSS DER VERORDNUNG (EU) 2019/2014
(modellabhängig)

Name oder Handelsmarke des Lieferanten:					
Anschrift des Lieferanten ^(b):					
Modellkennung: W2086C.W/3					
Allgemeine Produktparameter:					
Parameter	Wert	Parameter	Wert		
Nennkapazität ^(a) (kg)	8,0	Abmessungen in cm	Höhe	85,0	
			Breite	59,5	
			Tiefe	58,5	
EEl _w ^(a)	51,8	Energieeffizienzklasse ^(a)	[A/B/C/D/E/F/G] ^(c)		
Wascheffizienzindex ^(a)	1,035	Spülwirkung (g/kg) ^(a)	4,1		
Energieverbrauch in kWh pro Betriebszyklus im Programm »eco 40-60«. Der tatsächliche Energieverbrauch hängt von der jeweiligen Nutzung des Geräts ab.	0,470	Wasserverbrauch in Litern pro Betriebszyklus im Programm »eco 40-60«. Der tatsächliche Wasserverbrauch hängt von der jeweiligen Nutzung des Geräts und vom Härtegrad des Wassers ab.	48		
Höchste Temperatur innerhalb der behandelten Textilien ^(a) (°C)	Nennkapazität	42	Restfeuchte ^(a) (%)	Nennkapazität	44
	Halbe Nennkapazität	19		Halbe Nennkapazität	44
	Viertel der Nennkapazität	19		Viertel der Nennkapazität	44
Schleuderdrehzahl ^(a) (U/min)	Nennkapazität	1600	Schleudereffizienzklasse ^(a)	[A/B/C/D/E/F/G] ^(c)	
	Halbe Nennkapazität	1600			
	Viertel der Nennkapazität	1600			
Programmdauer ^(a) (h:min)	Nennkapazität	3:19	Art	[Einbaugerät/ freistehend]	
	Halbe Nennkapazität	2:30			
	Viertel der Nennkapazität	2:30			
Luftschallemissionen im Schleudergang ^(a) (dB(A) re 1 pW)	76	Luftschallemissionsklasse ^(a) (Schleudergang)	[A/B/C/D] ^(c)		
Aus-Zustand (W)	0,30	Bereitschaftszustand (W)	0,30		
Zeitvorwahl (W) (falls zutreffend)	/	Vernetzter Bereitschaftsbetrieb (W) (falls zutreffend)	/		
Mindestlaufzeit der vom Lieferanten angebotenen Garantie ^(b): 2 Jahre					
Dieses Produkt ist so konzipiert, das es während des Waschzyklus Silberionen freisetzt			[JA/NEIN]		

Weitere Angaben:

Weblink zur Website des Lieferanten, auf der die Informationen gemäß Anhang II Nummer 9 der Verordnung (EU) 2019/2023 der Kommission ^(a) ^(b) zu finden sind:

^(a) Angaben für das Programm »eco 40-60«.

^(b) Änderungen dieser Einträge gelten nicht als relevante Änderungen im Sinne des Artikels 4 Absatz 4 der Verordnung (EU) 2017/1369.

^(c) Wenn der endgültige Inhalt dieses Feldes in der Produktdatenbank automatisch generiert wird, darf der Lieferant diese Daten nicht eingeben.

PRODUKTDATENBLATT GEMÄSS DER VERORDNUNG (EU) 2019/2014
(modellabhängig)

Name oder Handelsmarke des Lieferanten:					
Anschrift des Lieferanten ^(b):					
Modellkennung: W2096P.W/2					
Allgemeine Produktparameter:					
Parameter	Wert	Parameter	Wert		
Nennkapazität ^(a) (kg)	9,0	Abmessungen in cm	Höhe	85,0	
			Breite	59,5	
			Tiefe	58,5	
EEl _w ^(a)	57,9	Energieeffizienzklasse ^(a)	[A/B/C/D/E/F/G] ^(c)		
Wascheffizienzindex ^(a)	1,04	Spülwirkung (g/kg) ^(a)	3,7		
Energieverbrauch in kWh pro Betriebszyklus im Programm »eco 40-60«. Der tatsächliche Energieverbrauch hängt von der jeweiligen Nutzung des Geräts ab.	1,000	Wasserverbrauch in Litern pro Betriebszyklus im Programm »eco 40-60«. Der tatsächliche Wasserverbrauch hängt von der jeweiligen Nutzung des Geräts und vom Härtegrad des Wassers ab.	64		
Höchste Temperatur innerhalb der behandelten Textilien ^(a) (°C)	Nennkapazität	39	Restfeuchte ^(a) (%)	Nennkapazität	44
	Halbe Nennkapazität	28		Halbe Nennkapazität	44
	Viertel der Nennkapazität	27		Viertel der Nennkapazität	44
Schleuderdrehzahl ^(a) (U/min)	Nennkapazität	1600	Schleudereffizienzklasse ^(a)	[A/B/C/D/E/F/G] ^(c)	
	Halbe Nennkapazität	1600			
	Viertel der Nennkapazität	1600			
Programmdauer ^(a) (h:min)	Nennkapazität	3:30	Art	[Einbaugerät/ freistehend]	
	Halbe Nennkapazität	2:50			
	Viertel der Nennkapazität	2:50			
Luftschallemissionen im Schleudergang ^(a) (dB(A) re 1 pW)	76	Luftschallemissionsklasse ^(a) (Schleudergang)	[A/B/C/D] ^(c)		
Aus-Zustand (W)	0,30	Bereitschaftszustand (W)	0,30		
Zeitvorwahl (W) (falls zutreffend)	/	Vernetzter Bereitschaftsbetrieb (W) (falls zutreffend)	/		
Mindestlaufzeit der vom Lieferanten angebotenen Garantie ^(b): 2 Jahre					
Dieses Produkt ist so konzipiert, das es während des Waschzyklus Silberionen freisetzt			[JA/NEIN]		

Weitere Angaben:

Weblink zur Website des Lieferanten, auf der die Informationen gemäß Anhang II Nummer 9 der Verordnung (EU) 2019/2023 der Kommission ^(a) ^(b) zu finden sind:

^(a) Angaben für das Programm »eco 40-60«.

^(b) Änderungen dieser Einträge gelten nicht als relevante Änderungen im Sinne des Artikels 4 Absatz 4 der Verordnung (EU) 2017/1369.

^(c) Wenn der endgültige Inhalt dieses Feldes in der Produktdatenbank automatisch generiert wird, darf der Lieferant diese Daten nicht eingeben.

PRODUKTDATENBLATT GEMÄSS DER VERORDNUNG (EU) 2019/2014
(modellabhängig)

Name oder Handelsmarke des Lieferanten:					
Anschrift des Lieferanten ^(b):					
Modellkennung: W2096P.W/3					
Allgemeine Produktparameter:					
Parameter	Wert	Parameter	Wert		
Nennkapazität ^(a) (kg)	9,0	Abmessungen in cm	Höhe	85,0	
			Breite	59,5	
			Tiefe	58,5	
EEL _w ^(a)	51,8	Energieeffizienzklasse ^(a)	[A/B/C/D/E/F/G] ^(c)		
Wascheffizienzindex ^(a)	1,035	Spülwirkung (g/kg) ^(a)	4,3		
Energieverbrauch in kWh pro Betriebszyklus im Programm »eco 40-60«. Der tatsächliche Energieverbrauch hängt von der jeweiligen Nutzung des Geräts ab.	0,490	Wasserverbrauch in Litern pro Betriebszyklus im Programm »eco 40-60«. Der tatsächliche Wasserverbrauch hängt von der jeweiligen Nutzung des Geräts und vom Härtegrad des Wassers ab.	49		
Höchste Temperatur innerhalb der behandelten Textilien ^(a) (°C)	Nennkapazität	38	Restfeuchte ^(a) (%)	Nennkapazität	44
	Halbe Nennkapazität	20		Halbe Nennkapazität	44
	Viertel der Nennkapazität	20		Viertel der Nennkapazität	44
Schleuderdrehzahl ^(a) (U/min)	Nennkapazität	1600	Schleudereffizienzklasse ^(a)	[A/B/C/D/E/F/G] ^(c)	
	Halbe Nennkapazität	1600			
	Viertel der Nennkapazität	1600			
Programmdauer ^(a) (h:min)	Nennkapazität	3:30	Art	[Einbaugerät/ freistehend]	
	Halbe Nennkapazität	2:51			
	Viertel der Nennkapazität	2:51			
Luftschallemissionen im Schleudergang ^(a) (dB(A) re 1 pW)	76	Luftschallemissionsklasse ^(a) (Schleudergang)	[A/B/C/D] ^(c)		
Aus-Zustand (W)	0,30	Bereitschaftszustand (W)	0,30		
Zeitvorwahl (W) (falls zutreffend)	/	Vernetzter Bereitschaftsbetrieb (W) (falls zutreffend)	/		
Mindestlaufzeit der vom Lieferanten angebotenen Garantie ^(b): 2 Jahre					
Dieses Produkt ist so konzipiert, das es während des Waschzyklus Silberionen freisetzt			[JA/NEIN]		

Weitere Angaben:

Weblink zur Website des Lieferanten, auf der die Informationen gemäß Anhang II Nummer 9 der Verordnung (EU) 2019/2023 der Kommission ^(a) ^(b) zu finden sind:

^(a) Angaben für das Programm »eco 40-60«.

^(b) Änderungen dieser Einträge gelten nicht als relevante Änderungen im Sinne des Artikels 4 Absatz 4 der Verordnung (EU) 2017/1369.

^(c) Wenn der endgültige Inhalt dieses Feldes in der Produktdatenbank automatisch generiert wird, darf der Lieferant diese Daten nicht eingeben.

ANGABEN ÜBER DIE LEISTUNG

Programm	max. Beladung	Temp. °C
Eco 40-60 ¹⁾	8 / 4 / 2 kg; 9 / 4,5* / 2,5** kg (vom Modell abhängig)	
Universales Waschen ²⁾	8 / 4* kg ; 9 / 4,5* kg (vom Modell abhängig)	60
Mischwäsche/Synthetik (Mix/Synthetics) ²⁾	3,5 kg	40

¹⁾ PRODUKTDATENBLATT gemäß der Verordnung (EU) 2019/2014

²⁾ 40°C Programm für Prüfstellen. Die Möglichkeit 40°C muss ausgewählt sein.

* Halbe Beladung

** Viertel Beladung

KENNZEICHNUNG DER ENERGIEEFFIZIENZ

Europäische Prüfnormen	¹⁾
Waschprogramm	8 / 9 kg Baumwolle (modellabhängig) Eco 40-60 ¹⁾
Anschluss	Kaltwasseranschluss 15°C
Prüfmethode zur Messung der Schallemission	IEC-60704-2-4

TECHNISCHE DATEN

Höhe	850 mm
Breite	595 mm
Tiefe	585 mm
Gewicht	74 / 76 / 77,5 kg (modellabhängig)
Volumen der Trommel	60 l
Nennleistung	Siehe Typenschild.
Heizleistung	Siehe Typenschild.
Wasserdruck	0,1–1 MPa 1–10 kp/cm ² 10–100 N/cm ²
Material der Trommel und des Dosierbehälters	Edelstahl
Gehäusematerial	Pulverlackbeschichtetes und heißverzinktes Stahl- oder Edelstahlblech (vom Modell abhängig).
Wasseranschluss	1,5 m Schlauch PEX
Abfluss	1,6 m Polypropylenschlauch

PROGRAMMTABELLE

Modell: W2084.W/1, W2084C.W/1

Programm	Vorwäsche	Temp. °C	Extra Spülen	Richtung/ Schleuderarten**	Schleuderdrehzahl (U/Min.)	Restfeuchte [%]	max. Beladung (kg)	Ungefährer Wasser- verbrauch (Liter)	Energieverbrauch (ungefähr in kWh)	Programmdauer (ungefähr in Stunden und Minuten)
Universales Waschen	X	60 ²⁾	X	I/N	1400		8	75	1,60	2:26
Baumwolle	X	40/20	X	N	1400		8	73	1,30	2:59/1:33
Mischwäsche/Synthetik	X	40 ²⁾	X	N/S	1200		3,5	60	0,60	1:54
Wolle/Handwäsche	X	30	X	H	800		2	58	0,28	0:52
Dunkle Wäsche	X	40	X	E	1200		3	40	0,53	1:15
Zeitprogramm	X	30		E	1000		2	-	-	-
Automatisches Programm	X	40	X	N	1400		8	-	-	-
Schnellprogramm	X	❄	X	N	1400		8	40	0,50	0:30
Intensivprogramm	X	60	X	I	1400		8	95	2,00	2:46
Pflegeleicht	X	40	X	N/S	1200		3,5	60	0,65	1:57
Schnellprogramm PRO	X	40	X	N	1200		4	40	0,50	0:59
Spülen			X	N	1400		3,5	30	0,06	0:29
Schleudern				-	1400		8	-	0,05	0:17
Abpumpen				-			8	-	0,01	0:01
Trommel reinigen				S				-	-	-

* Kaltwäsche (Cold)

**Schleuderarten (I = Intensivschleudern, N = Normalschleudern, E = Extra empfindlich, S = Empfindlich, H = Handschleuder)

¹⁾PRODUKTDATENBLATT gemäß der Verordnung (EU) 2019/2014

²⁾ 40°C Programm für Prüfstellen Die Möglichkeit 40°C muss ausgewählt sein.

Die obige Tabelle stellt einige Beispiele für Energie- und Wasserverbrauch sowie Programmdauer für einige Programmeinstellungen dar. Verbrauch kann je nach Wasserdruck, Wasserhärte, Wassertemperatur, Raumtemperatur, Gewicht und Wäscheart, Änderungen in der Stromversorgung und den ausgewählten zusätzlichen Optionen variieren. In den hier angeführten Fällen ist die Einstellung des Spülgangs auf Normal eingestellt und es sind keine zusätzlichen Optionen eingestellt.

Die maximale Beladung bzw. Nennbeladung gilt für Wäsche, die nach dem Standard IEC 60456 vorbereitet wurde.

Modell: W2084.W/2, W2084C.W/2,

Programm	Vorwäsche	Temp. °C	Extra Spülen	Richtung/ Schleuderarten**	Schleuderdrehzahl (U/Min.)	Restfeuchte [%]	max. Beladung (kg)	Ungefährer Wasser- verbrauch (Liter)	Energieverbrauch (ungefähr in kWh)	Programmdauer (ungefähr in Stunden und Minuten)
Universales Waschen	X	60 ²⁾	X	I/N	1400		8	75	1,60	2:26
Baumwolle	X	40/20	X	N	1400		8	73	1,30	2:59/1:33
Eco 40-60 ¹⁾					1400	48	8	56	0,84	3:20
Mischwäsche/Synthetik	X	40 ²⁾	X	N/S	1200		3,5	60	0,60	1:54
Wolle/Handwäsche	X	30	X	H	800		2	58	0,28	0:52
Dunkle Wäsche	X	40	X	E	1200		3	40	0,53	1:15
Zeitprogramm	X	30		E	1000		2	-	-	-
Automatisches Programm	X	40	X	N	1400		8	-	-	-
Schnellprogramm	X	✱	X	N	1400		8	40	0,50	0:30
Intensivprogramm	X	60	X	I	1400		8	95	2,00	2:46
Pflegeleicht	X	40	X	N/S	1200		3,5	60	0,65	1:57
Schnellprogramm PRO	X	40	X	N	1200		4	40	0,50	0:59
Spülen			X	N	1400		3,5	30	0,06	0:29
Schleudern				-	1400		8	-	0,05	0:17
Abpumpen				-			8	-	0,01	0:01
Trommel reinigen				S				-	-	-

* Kaltwäsche (Cold)

**Schleuderarten (I = Intensivschleudern, N = Normalschleudern, E = Extra empfindlich, S = Empfindlich, H = Handschleuder)

¹⁾PRODUKTDATENBLATT gemäß der Verordnung (EU) 2019/2014

²⁾ 40°C Programm für Prüfstellen Die Möglichkeit 40°C muss ausgewählt sein.

Die obige Tabelle stellt einige Beispiele für Energie- und Wasserverbrauch sowie Programmdauer für einige Programmeinstellungen dar. Verbrauch kann je nach Wasserdruck, Wasserhärte, Wassertemperatur, Raumtemperatur, Gewicht und Wäscheart, Änderungen in der Stromversorgung und den ausgewählten zusätzlichen Optionen variieren. In den hier angeführten Fällen ist die Einstellung des Spülgangs auf Normal eingestellt und es sind keine zusätzlichen Optionen eingestellt.

Die maximale Beladung bzw. Nennbeladung gilt für Wäsche, die nach dem Standard IEC 60456 vorbereitet wurde.

Modell: W2084.W/3, W2084C.W/3

Programm	Vorwäsche	Temp. °C	Extra Spülen	Richtung/ Schleuderarten**	Schleuderdrehzahl (U/Min.)	Restfeuchte [%]	max. Beladung (kg)	Ungefährer Wasser- verbrauch (Liter)	Energieverbrauch (ungefähr in kWh)	Programmdauer (ungefähr in Stunden und Minuten)
Universales Waschen	X	60 ²⁾	X	I/N	1400		8	75	1,60	2:26
Baumwolle	X	40/20	X	N	1400		8	73	1,30	2:59/1:33
Eco 40-60 ¹⁾					1400	48	8	59	0,90	3:19
Mischwäsche/Synthetik	X	40 ²⁾	X	N/S	1200		3,5	60	0,60	1:54
Wolle/Handwäsche	X	30	X	H	800		2	58	0,28	0:52
Dunkle Wäsche	X	40	X	E	1200		3	40	0,53	1:15
Zeitprogramm	X	30		E	1000		2	-	-	-
Automatisches Programm	X	40	X	N	1400		8	-	-	-
Schnellprogramm	X	✻	X	N	1400		8	40	0,50	0:30
Intensivprogramm	X	60	X	I	1400		8	95	2,00	2:46
Pflegeleicht	X	40	X	N/S	1200		3,5	60	0,65	1:57
Schnellprogramm PRO	X	40	X	N	1200		4	40	0,50	0:59
Spülen			X	N	1400		3,5	30	0,06	0:29
Schleudern				-	1400		8	-	0,05	0:17
Abpumpen				-			8	-	0,01	0:01
Trommel reinigen				S				-	-	-

* Kaltwäsche (Cold)

**Schleuderarten (I = Intensivschleudern, N = Normalschleudern, E = Extra empfindlich, S = Empfindlich, H = Handschleuder)

¹⁾PRODUKTDATENBLATT gemäß der Verordnung (EU) 2019/2014

²⁾ 40°C Programm für Prüfstellen Die Möglichkeit 40°C muss ausgewählt sein.

Die obige Tabelle stellt einige Beispiele für Energie- und Wasserverbrauch sowie Programmdauer für einige Programmeinstellungen dar. Verbrauch kann je nach Wasserdruck, Wasserhärte, Wassertemperatur, Raumtemperatur, Gewicht und Wäscheart, Änderungen in der Stromversorgung und den ausgewählten zusätzlichen Optionen variieren. In den hier angeführten Fällen ist die Einstellung des Spülgangs auf Normal eingestellt und es sind keine zusätzlichen Optionen eingestellt.

Die maximale Beladung bzw. Nennbeladung gilt für Wäsche, die nach dem Standard IEC 60456 vorbereitet wurde.

Modell: W2086C.W/1

Programm	Vorwäsche	Temp. °C	Extra Spülen	Richtung/ Schleuderarten**	Schleuderdrehzahl (U/Min.)	Restfeuchte [%]	max. Beladung (kg)	Ungefährer Wasser- verbrauch (Liter)	Energieverbrauch (ungefähr in kWh)	Programmdauer (ungefähr in Stunden und Minuten)
Universales Waschen	X	60 ²⁾	X	I/N	1600		8	75	1,60	2:26
Baumwolle	X	40/20	X	N	1600		8	73	1,30	2:59/1:33
Mischwäsche/Synthetik	X	40 ²⁾	X	N/S	1200		3,5	60	0,60	1:54
Wolle/Handwäsche	X	30	X	H	800		2	58	0,28	0:52
Dunkle Wäsche	X	40	X	E	1200		3	40	0,53	1:15
Zeitprogramm	X	30		E	1000		2	-	-	-
Automatisches Programm	X	40	X	N	1600		8	-	-	-
Schnellprogramm	X	❄	X	N	1600		8	40	0,50	0:30
Intensivprogramm	X	60	X	I	1600		8	95	2,00	2:46
Pflegeleicht	X	40	X	N/S	1200		3,5	60	0,65	1:57
Schnellprogramm PRO	X	40	X	N	1200		4	40	0,50	0:59
Spülen			X	N	1600		3,5	30	0,06	0:29
Schleudern				-	1600		8	-	0,05	0:17
Abpumpen				-			8	-	0,01	0:01
Trommel reinigen				S				-	-	-

* Kaltwäsche (Cold)

**Schleuderarten (I = Intensivschleudern, N = Normalschleudern, E = Extra empfindlich, S = Empfindlich, H = Handschleuder)

¹⁾PRODUKTDATENBLATT gemäß der Verordnung (EU) 2019/2014

²⁾ 40°C Programm für Prüfstellen Die Möglichkeit 40°C muss ausgewählt sein.

Die obige Tabelle stellt einige Beispiele für Energie- und Wasserverbrauch sowie Programmdauer für einige Programmeinstellungen dar. Verbrauch kann je nach Wasserdruck, Wasserhärte, Wassertemperatur, Raumtemperatur, Gewicht und Wäscheart, Änderungen in der Stromversorgung und den ausgewählten zusätzlichen Optionen variieren. In den hier angeführten Fällen ist die Einstellung des Spülgangs auf Normal eingestellt und es sind keine zusätzlichen Optionen eingestellt.

Die maximale Beladung bzw. Nennbeladung gilt für Wäsche, die nach dem Standard IEC 60456 vorbereitet wurde.

Modell: W2086C.W/2

Programm	Vorwäsche	Temp. °C	Extra Spülen	Richtung/ Schleuderarten**	Schleuderdrehzahl (U/Min.)	Restfeuchte [%]	max. Beladung (kg)	Ungefährer Wasser- verbrauch (Liter)	Energieverbrauch (ungefähr in kWh)	Programmdauer (ungefähr in Stunden und Minuten)
Universales Waschen	X	60 ²⁾	X	I/N	1600		8	75	1,60	2:26
Baumwolle	X	40/20	X	N	1600		8	73	1,30	2:59/1:33
Eco 40-60 ¹⁾					1600	44	8	56	0,84	3:20
Mischwäsche/Synthetik	X	40 ²⁾	X	N/S	1200		3,5	60	0,60	1:54
Wolle/Handwäsche	X	30	X	H	800		2	58	0,28	0:52
Dunkle Wäsche	X	40	X	E	1200		3	40	0,53	1:15
Zeitprogramm	X	30		E	1000		2	-	-	-
Automatisches Programm	X	40	X	N	1600		8	-	-	-
Schnellprogramm	X	❄	X	N	1600		8	40	0,50	0:30
Intensivprogramm	X	60	X	I	1600		8	95	2,00	2:46
Pflegeleicht	X	40	X	N/S	1200		3,5	60	0,65	1:57
Schnellprogramm PRO	X	40	X	N	1200		4	40	0,50	0:59
Spülen			X	N	1600		3,5	30	0,06	0:29
Schleudern				-	1600		8	-	0,05	0:17
Abpumpen				-			8	-	0,01	0:01
Trommel reinigen				S				-	-	-

* Kaltwäsche (Cold)

**Schleuderarten (I = Intensivschleudern, N = Normalschleudern, E = Extra empfindlich, S = Empfindlich, H = Handschleuder)

¹⁾PRODUKTDATENBLATT gemäß der Verordnung (EU) 2019/2014

²⁾ 40°C Programm für Prüfstellen Die Möglichkeit 40°C muss ausgewählt sein.

Die obige Tabelle stellt einige Beispiele für Energie- und Wasserverbrauch sowie Programmdauer für einige Programmeinstellungen dar. Verbrauch kann je nach Wasserdruck, Wasserhärte, Wassertemperatur, Raumtemperatur, Gewicht und Wäscheart, Änderungen in der Stromversorgung und den ausgewählten zusätzlichen Optionen variieren. In den hier angeführten Fällen ist die Einstellung des Spülgangs auf Normal eingestellt und es sind keine zusätzlichen Optionen eingestellt.

Die maximale Beladung bzw. Nennbeladung gilt für Wäsche, die nach dem Standard IEC 60456 vorbereitet wurde.

Modell: W2086C.W/3

Programm	Vorwäsche	Temp. °C	Extra Spülen	Richtung/ Schleuderarten**	Schleuderdrehzahl (U/Min.)	Restfeuchte [%]	max. Beladung (kg)	Ungefährer Wasser- verbrauch (Liter)	Energieverbrauch (ungefähr in kWh)	Programmdauer (ungefähr in Stunden und Minuten)
Universales Waschen	X	60 ²⁾	X	I/N	1600		8	75	1,60	2:26
Baumwolle	X	40/20	X	N	1600		8	73	1,30	2:59/1:33
Eco 40-60 ¹⁾					1600	44	8	59	0,90	3:19
Mischwäsche/Synthetik	X	40 ²⁾	X	N/S	1200		3,5	60	0,60	1:54
Wolle/Handwäsche	X	30	X	H	800		2	58	0,28	0:52
Dunkle Wäsche	X	40	X	E	1200		3	40	0,53	1:15
Zeitprogramm	X	30		E	1000		2	-	-	-
Automatisches Programm	X	40	X	N	1600		8	-	-	-
Schnellprogramm	X	❄	X	N	1600		8	40	0,50	0:30
Intensivprogramm	X	60	X	I	1600		8	95	2,00	2:46
Pflegeleicht	X	40	X	N/S	1200		3,5	60	0,65	1:57
Schnellprogramm PRO	X	40	X	N	1200		4	40	0,50	0:59
Spülen			X	N	1600		3,5	30	0,06	0:29
Schleudern				-	1600		8	-	0,05	0:17
Abpumpen				-			8	-	0,01	0:01
Trommel reinigen				S				-	-	-

* Kaltwäsche (Cold)

**Schleuderarten (I = Intensivschleudern, N = Normalschleudern, E = Extra empfindlich, S = Empfindlich, H = Handschleuder)

¹⁾PRODUKTDATENBLATT gemäß der Verordnung (EU) 2019/2014

²⁾ 40°C Programm für Prüfstellen Die Möglichkeit 40°C muss ausgewählt sein.

Die obige Tabelle stellt einige Beispiele für Energie- und Wasserverbrauch sowie Programmdauer für einige Programmeinstellungen dar. Verbrauch kann je nach Wasserdruck, Wasserhärte, Wassertemperatur, Raumtemperatur, Gewicht und Wäscheart, Änderungen in der Stromversorgung und den ausgewählten zusätzlichen Optionen variieren. In den hier angeführten Fällen ist die Einstellung des Spülgangs auf Normal eingestellt und es sind keine zusätzlichen Optionen eingestellt.

Die maximale Beladung bzw. Nennbeladung gilt für Wäsche, die nach dem Standard IEC 60456 vorbereitet wurde.

Modell: W2096P.W

Programm	Vorwäsche	Temp. °C	Extra Spülen	Richtung/ Schleuderarten**	Schleuderdrehzahl (U/Min.)	Restfeuchte [%]	max. Beladung (kg)	Ungefährer Wasser- verbrauch (Liter)	Energieverbrauch (ungefähr in kWh)	Programmdauer (ungefähr in Stunden und Minuten)
Universales Waschen	X	60 ²⁾	X	I/N	1600		9	80	2,10	2:26
Baumwolle	X	40/20	X	N	1600		9	78	1,80	2:59/1:33
Mischwäsche/Synthetik	X	40 ²⁾	X	N/S	1200		3,5	60	0,60	1:54
Wolle/Handwäsche	X	30	X	H	800		2	58	0,28	0:52
Dunkle Wäsche	X	40	X	E	1200		3	40	0,53	1:15
Zeitprogramm	X	30		E	1000		2	-	-	-
Automatisches Programm	X	40	X	N	1600		9	-	-	-
Schnellprogramm	X	❄	X	N	1600		9	40	0,50	0:30
Intensivprogramm	X	60	X	I	1600		9	100	2,50	2:46
Pflegeleicht	X	40	X	N/S	1200		3,5	60	0,65	1:57
Schnellprogramm PRO	X	40	X	N	1200		4	40	0,50	0:59
Spülen			X	N	1600		3,5	30	0,06	0:29
Schleudern				-	1600		9	-	0,06	0:17
Abpumpen				-			9	-	0,01	0:01
Trommel reinigen				S				-	-	-

* Kaltwäsche (Cold)

**Schleuderarten (I = Intensivschleudern, N = Normalschleudern, E = Extra empfindlich, S = Empfindlich, H = Handschleuder)

¹⁾PRODUKTDATENBLATT gemäß der Verordnung (EU) 2019/2014

²⁾ 40°C Programm für Prüfstellen Die Möglichkeit 40°C muss ausgewählt sein.

Die obige Tabelle stellt einige Beispiele für Energie- und Wasserverbrauch sowie Programmdauer für einige Programmeinstellungen dar. Verbrauch kann je nach Wasserdruck, Wasserhärte, Wassertemperatur, Raumtemperatur, Gewicht und Wäscheart, Änderungen in der Stromversorgung und den ausgewählten zusätzlichen Optionen variieren. In den hier angeführten Fällen ist die Einstellung des Spülgangs auf Normal eingestellt und es sind keine zusätzlichen Optionen eingestellt.

Die maximale Beladung bzw. Nennbeladung gilt für Wäsche, die nach dem Standard IEC 60456 vorbereitet wurde.

Modell: W2096P.W/2

Programm	Vorwäsche	Temp. °C	Extra Spülen	Richtung/ Schleuderarten**	Schleuderdrehzahl (U/Min.)	Restfeuchte [%]	max. Beladung (kg)	Ungefährer Wasser- verbrauch (Liter)	Energieverbrauch (ungefähr in kWh)	Programmdauer (ungefähr in Stunden und Minuten)
Universales Waschen	X	60 ²⁾	X	I/N	1600		9	80	2,10	2:26
Baumwolle	X	40/20	X	N	1600		9	78	1,80	2:59/1:33
Eco 40-60 ¹⁾					1600	44	9	64	1,00	3:30
Mischwäsche/Synthetik	X	40 ²⁾	X	N/S	1200		3,5	60	0,60	1:54
Wolle/Handwäsche	X	30	X	H	800		2	58	0,28	0:52
Dunkle Wäsche	X	40	X	E	1200		3	40	0,53	1:15
Zeitprogramm	X	30		E	1000		2	-	-	-
Automatisches Programm	X	40	X	N	1600		9	-	-	-
Schnellprogramm	X	❄	X	N	1600		9	40	0,50	0:30
Intensivprogramm	X	60	X	I	1600		9	100	2,50	2:46
Pflegeleicht	X	40	X	N/S	1200		3,5	60	0,65	1:57
Schnellprogramm PRO	X	40	X	N	1200		4	40	0,50	0:59
Hygiene	X	60	X	I	1600		5	87	1,80	2:27
Anti-Allergie-Programm Baumwolle	X	60	X	I	1600		9	95	1,85	2:43
Anti-Allergie-Programm Synthetik	X	60	X	N/S	1200		4	70	1,10	2:32
Spülen			X	N	1600		3,5	30	0,06	0:29
Schleudern				-	1600		9	-	0,06	0:17
Abpumpen				-			9	-	0,01	0:01
Trommel reinigen				S				-	-	-

* Kaltwäsche (Cold)

**Schleuderarten (I = Intensivschleudern, N = Normalschleudern, E = Extra empfindlich, S = Empfindlich, H = Handschleuder)

¹⁾PRODUKTDATENBLATT gemäß der Verordnung (EU) 2019/2014

²⁾ 40°C Programm für Prüfstellen Die Möglichkeit 40°C muss ausgewählt sein.

Die obige Tabelle stellt einige Beispiele für Energie- und Wasserverbrauch sowie Programmdauer für einige Programmeinstellungen dar. Verbrauch kann je nach Wasserdruck, Wasserhärte, Wassertemperatur, Raumtemperatur, Gewicht und Wäscheart, Änderungen in der Stromversorgung und den ausgewählten zusätzlichen Optionen variieren. In den hier angeführten Fällen ist die Einstellung des Spülgangs auf Normal eingestellt und es sind keine zusätzlichen Optionen eingestellt.

Die maximale Beladung bzw. Nennbeladung gilt für Wäsche, die nach dem Standard IEC 60456 vorbereitet wurde.

Modell: W2096P.W/3

Programm	Vorwäsche	Temp. °C	Extra Spülen	Richtung/ Schleuderarten**	Schleuderdrehzahl (U/Min.)	Restfeuchte [%]	max. Beladung (kg)	Ungefäher Wasser- verbrauch (Liter)	Energieverbrauch (ungefähr in kWh)	Programmdauer (ungefähr in Stunden und Minuten)
Universales Waschen	X	60 ²⁾	X	I/N	1600		9	80	2,10	2:26
Baumwolle	X	40/20	X	N	1600		9	78	1,80	2:59/1:33
Eco 40-60 ¹⁾					1600	44	9	62	1,00	3:30
Mischwäsche/Synthetik	X	40 ²⁾	X	N/S	1200		3,5	60	0,60	1:54
Wolle/Handwäsche	X	30	X	H	800		2	58	0,28	0:52
Dunkle Wäsche	X	40	X	E	1200		3	40	0,53	1:15
Zeitprogramm	X	30		E	1000		2	-	-	-
Automatisches Programm	X	40	X	N	1600		9	-	-	-
Schnellprogramm	X	❄	X	N	1600		9	40	0,50	0:30
Intensivprogramm	X	60	X	I	1600		9	100	2,50	2:46
Pflegeleicht	X	40	X	N/S	1200		3,5	60	0,65	1:57
Schnellprogramm PRO	X	40	X	N	1200		4	40	0,50	0:59
Hygiene	X	60	X	I	1600		5	87	1,80	2:27
Anti-Allergie-Programm Baumwolle	X	60	X	I	1600		9	95	1,85	2:43
Anti-Allergie-Programm Synthetik	X	60	X	N/S	1200		4	70	1,10	2:32
Spülen			X	N	1600		3,5	30	0,06	0:29
Schleudern				-	1600		9	-	0,06	0:17
Abpumpen				-			9	-	0,01	0:01
Trommel reinigen				S				-	-	-

* Kaltwäsche (Cold)

**Schleuderarten (I = Intensivschleudern, N = Normalschleudern, E = Extra empfindlich, S = Empfindlich, H = Handschleuder)

¹⁾PRODUKTDATENBLATT gemäß der Verordnung (EU) 2019/2014

²⁾ 40°C Programm für Prüfstellen Die Möglichkeit 40°C muss ausgewählt sein.

Die obige Tabelle stellt einige Beispiele für Energie- und Wasserverbrauch sowie Programmdauer für einige Programmeinstellungen dar. Verbrauch kann je nach Wasserdruck, Wasserhärte, Wassertemperatur, Raumtemperatur, Gewicht und Wäscheart, Änderungen in der Stromversorgung und den ausgewählten zusätzlichen Optionen variieren. In den hier angeführten Fällen ist die Einstellung des Spülgangs auf Normal eingestellt und es sind keine zusätzlichen Optionen eingestellt.

Die maximale Beladung bzw. Nennbeladung gilt für Wäsche, die nach dem Standard IEC 60456 vorbereitet wurde.

Korrektur der auf dem Display angezeigten Zeit

Das Gerät erkennt mittels fortschrittlicher Technologie die Beladung und dosiert automatisch die zum Waschen notwendige Wassermenge. In Einklang mit der erkannten Beladung kann die Waschzeit verlängert oder verkürzt werden, wobei die entsprechende restliche Zeit auf dem Display angezeigt wird.

Die Zeit auf dem Display kann wegen der unterschiedlichen Temperaturen des zugeführten Wassers verschiedene Werte aufweisen. Die Waschzeit kann bei niedriger Wassertemperatur verlängert und bei höherer Wassertemperatur verkürzt werden.

Falls die Wäschestücke in der Trommel der Waschmaschine ungleichmäßig angeordnet sind oder sich die Wäsche zu Klumpen formt, kann dies zu Vibrationen und Lärm beim Betrieb des Geräts führen. Das Gerät erkennt diesen Zustand und versucht die Wäsche umzuordnen. Geringere Beladungen (z.B. ein Handtuch, eine Jacke, ein Bademantel, usw.) oder Wäsche mit besonderen geometrischen Eigenschaften können nur sehr schwer gleichmäßig in der Trommel angeordnet werden (z.B. Pantoffeln, größere Wäschestücke, usw.). Deswegen unternimmt das Gerät mehrere Versuche, die Wäschestücke gleichmäßig in der Trommel anzuordnen. Dadurch wird das Waschprogramm etwas verlängert.

TABELLE: WASCHMODUS/TEMPERATUR

Programm	Waschmodus (Mode)			
	Normaler / Aus-Modus	ÖKO (Grün) Modus	Schnell-Modus	Intensiv-Modus
Universales Waschen	❄️-90°C	20°C-90°C	❄️-90°C	40°C-90°C
Baumwolle	❄️-90°C	20°C-90°C	❄️-90°C	40°C-90°C
Eco 40-60				
Mischwäsche/Synthetik	❄️-60°C	20°C-60°C	❄️-60°C	40°C-60°C
Wolle/Handwäsche	❄️,30°C-40°C		❄️,30°C-40°C	
Dunkle Wäsche	❄️,30°C-40°C		❄️,30°C-40°C	40°C
Zeitprogramm	❄️-60°C / ❄️-90°C			
Automatisches Programm	❄️-90°C			
Schnellprogramm	❄️,40°,60°,90°C			
Intensivprogramm	❄️-90°C			
Pflegeleicht	❄️-60°C	20°C-60°C	❄️-60°C	40°C-60°C
Schnellprogramm PRO	40°C/40°C-60°C			
Hygiene	60°C-90°C			
Anti-Allergie-Programm Baumwolle	60°C-90°C			
Anti-Allergie-Programm Synthetik	60°C			
Spülen				
Schleudern				
Abpumpen				
Trommel reinigen				

❄️ Kaltwäsche (Cold)

TABELLE OPTIONEN

Programm	Optionen						
	Schleuderdrehzahl (U/Min.)	Dose Assist	Zusätzlicher Spülgang (Extra Spülen)	Vorwäsche	Höheres Wasserniveau (Mehr Wasser)	Knitterschutz	Einschaltverzögerung
Universales Waschen	1400/1600	✓	✓	✓	✓	✓	✓
Baumwolle	1400/1600	✓	✓	✓	✓	✓	✓
Eco 40-60	1400/1600	✓					✓
Mischwäsche/Synthetik	1200	✓	✓	✓	✓	✓	✓
Wolle/Handwäsche	800	✓	✓	✓	✓	✓	✓
Dunkle Wäsche	1200	✓	✓	✓	✓	✓	✓
Zeitprogramm	1000/1400/1600	✓				✓	
Automatisches Programm	1400/1600	✓	✓	✓		✓	✓
Schnellprogramm	1200/1400/1600	✓	✓	✓	✓	✓	✓
Intensivprogramm	1400/1600	✓	✓		✓	✓	✓
Pflegeleicht	1200	✓	✓	✓	✓	✓	✓
Schnellprogramm PRO	1200/1400/1600	✓		✓		✓	✓
Hygiene	1600	✓	✓	✓	✓	✓	✓
Anti-Allergie-Programm Baumwolle	1600	✓	✓	✓		✓	✓
Anti-Allergie-Programm Synthetik	1200	✓	✓	✓		✓	✓
Spülen	1400/1600		✓		✓	✓	✓
Schleudern	1400/1600						✓
Abpumpen	/						✓
Trommel reinigen	/						✓

✓ = Option steht zur Verfügung

AKTUALISIERTE INFORMATIONEN ZUR ENTSORGUNG VON ALTGERÄTEN

Das Elektro- und Elektronikgerätegesetz (ElektroG) enthält eine Vielzahl von Anforderungen an den Umgang mit Elektro und Elektro- nikeräten. Die wichtigsten sind hier zusammengestellt.

1. Getrennte Erfassung von Altgeräten

Elektro- und Elektronikgeräte, die zu Abfall geworden sind, werden als Altgeräte bezeichnet. Besitzer von Altgeräten haben diese einer vom unsortierten Siedlungsabfall getrennten Erfassung zuzuführen. Altgeräte gehören insbesondere nicht in den Hausmüll, sondern in spezielle Sammel- und Rückgabesysteme.

2. Batterien und Akkus sowie Lampen

Besitzer von Altgeräten haben Altbatterien und Altakkumulatoren, die nicht vom Altgerät umschlossen sind, sowie Lampen, die zerstörungsfrei aus dem Altgerät entnommen werden können, im Regelfall vor der Abgabe an einer Erfassungsstelle vom Altgerät zu trennen. Dies gilt nicht, soweit Altgeräte einer Vorbereitung zur Wiederverwendung unter Beteiligung eines öffentlich-rechtlichen Entsorgungsträgers zugeführt werden.

3. Möglichkeiten der Rückgabe von Altgeräten

Besitzer von Altgeräten aus privaten Haushalten können diese bei den Sammelstellen der öffentlich-rechtlichen Entsorgungsträger oder bei den von Herstellern oder Vertriebern im Sinne des ElektroG eingerichteten Rücknahmestellen unentgeltlich abgeben.

Rücknahmepflichtig sind Geschäfte mit einer Verkaufsfläche von mindestens 400 m² für Elektro- und Elektronikgeräte sowie diejenigen Lebensmittelgeschäfte mit einer Gesamtverkaufsfläche von mindestens 800 m², die mehrmals pro Jahr oder dauerhaft Elektro- und Elektronikgeräte anbieten und auf dem Markt bereitstellen. Dies gilt auch bei Vertrieb unter Verwendung von Fernkommunikationsmitteln, wenn die Lager- und Versandflächen für Elektro- und Elektronikgeräte mindestens 400 m² betragen oder die gesamten Lager- und Versandflächen mindestens 800 m² betragen. Vertrieber haben die Rücknahme grundsätzlich durch geeignete Rückgabemöglichkeiten in zumutbarer Entfernung zum jeweiligen Endnutzer zu gewährleisten.

Die Möglichkeit der unentgeltlichen Rückgabe eines Altgerätes besteht bei rücknahmepflichtigen Vertriebern unter anderem dann, wenn ein neues gleichartiges Gerät, das im Wesentlichen die gleichen Funktionen erfüllt, an einen Endnutzer abgegeben wird. Wenn ein neues Gerät an einen privaten Haushalt ausgeliefert wird, kann das gleichartige Altgerät auch dort zur unentgeltlichen Abholung übergeben werden; dies gilt bei einem Vertrieb unter Verwendung von Fernkommunikationsmitteln für Geräte der Kategorien 1, 2 oder 4 gemäß § 2 Abs. 1 ElektroG, nämlich »Wärmeüberträger«, »Bildschirmgeräte« oder »Großgeräte« (letztere mit mindestens einer äußeren Abmessung über 50 Zentimeter). Zu einer entsprechenden Rückgabe-Absicht werden Endnutzer beim Abschluss eines Kaufvertrages befragt. Außerdem besteht die Möglichkeit der unentgeltlichen Rückgabe bei Sammelstellen der Vertrieber unabhängig vom Kauf eines neuen Gerätes für solche Altgeräte, die in keiner äußeren Abmessung größer als 25 Zentimeter sind, und zwar beschränkt auf drei Altgeräte pro Geräteart.

4. Datenschutz-Hinweis

Altgeräte enthalten häufig sensible personenbezogene Daten. Dies gilt insbesondere für Geräte der Informations- und Telekommunikationstechnik wie Computer und Smartphones. Bitte beachten Sie in Ihrem eigenen Interesse, dass für die Löschung der Daten auf den zu entsorgenden Altgeräten jeder Endnutzer selbst verantwortlich ist.

5. Bedeutung des Symbols »durchgestrichene Mülltonne«



Das auf Elektro- und Elektronikgeräten regelmäßig abgebildete Symbol einer durchgestrichenen Mülltonne weist darauf hin, dass das jeweilige Gerät am Ende seiner Lebensdauer getrennt vom unsortierten Siedlungsabfall zu erfassen ist.



SCHNELLANLEITUNG

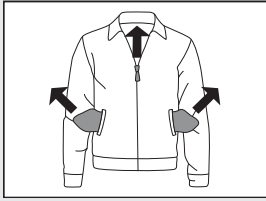

1.

SORTIEREN SIE DIE WÄSCHE.

Schließen Sie alle Reißverschlüsse.
Leeren Sie die Taschen der Kleidungsstücke und stülpen Sie sie nach außen. Prüfen Sie die Wäscheetiketten.
Sortieren Sie die Wäsche nach dem Verschmutzungsgrad, nach der Farbe und dem Gewebe.

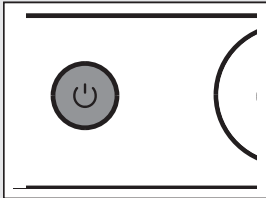

2.

SCHALTEN SIE DEN HAUPTSCHALTER (EIN-/AUS) (ON/OFF) EIN.

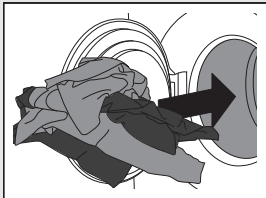

3.

ÖFFNEN SIE DIE LUKE DER WASCHMASCHINE UND LEGEN SIE DIE WÄSCHE IN DIE TROMMEL.

Prüfen Sie, ob die Trommel leer ist.

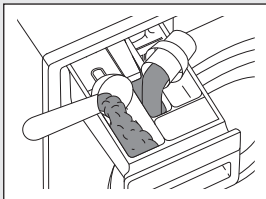

4.

DOSIEREN SIE DAS WASCHMITTEL UND DEN WEICHPÜLER.

Die empfohlene Waschmittelmenge ist gewöhnlich auf der Verpackung angegeben.
Wenn Sie eine kleinere Menge Wäsche waschen, dosieren Sie dementsprechend weniger Waschmittel.

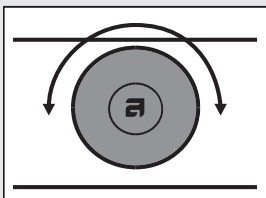

5.

WÄHLEN SIE EIN WASCHPROGRAMM.

Drehen Sie den Programmwahlknebel auf das gewünschte Programm.
Auf dem Display erscheint das ausgewählte Programm.

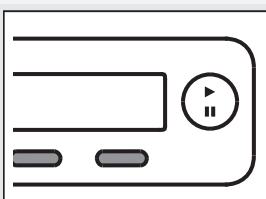

6.

WÄHLEN SIE DIE PROGRAMMEINSTELLUNGEN.

Bestätigen Sie die Einstellungen durch Drücken der Taste.

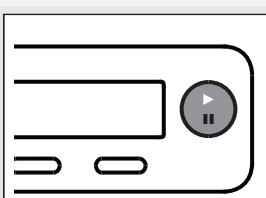

7.

SCHLIESSEN SIE DIE LUKE UND DRÜCKEN SIE DIE TASTE "START".

Auf dem Display wird die geschätzte Programmdauer in Stunden und Minuten angezeigt.

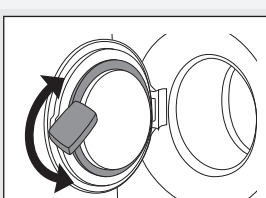

8.

PROGRAMMENDE

Öffnen Sie die Luke und nehmen Sie die Wäsche aus der Trommel. Siehe Kapitel "REINIGUNG UND PFLEGE".
Schließen Sie die Luke. Schalten Sie den Hauptschalter aus.
Schließen Sie nach Beendigung des Waschvorgangs den Wasserhahn und ziehen Sie den Stecker des Anschlusskabels aus der Steckdose.

Wir behalten uns das Recht zu Änderungen vor.



Gorenje, Partizanska 12, 3320 Velenje, Slovenija
www.asko.com

WM75.B



CE
de (02-23)

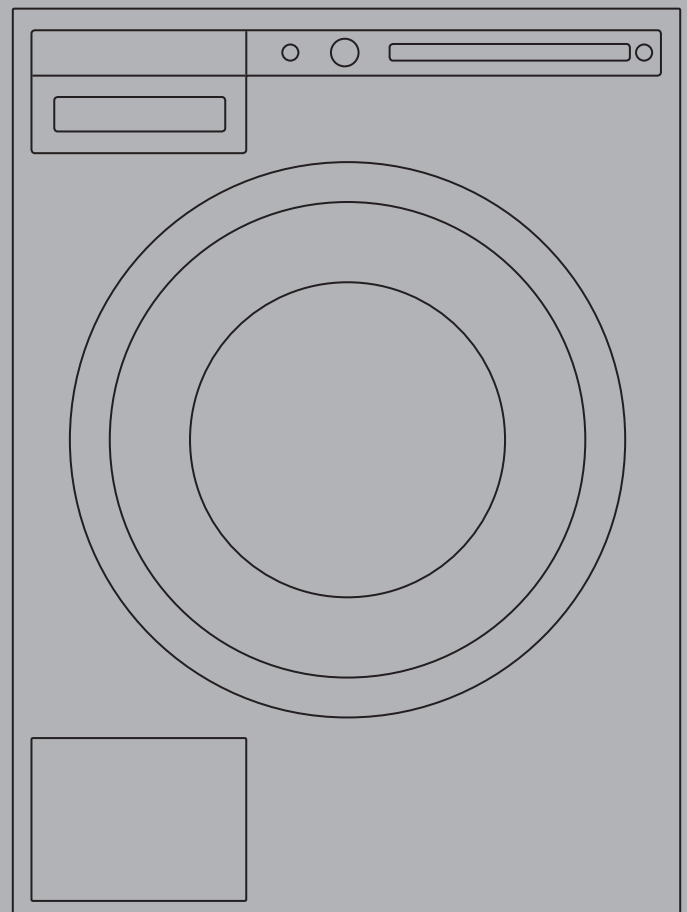

USER MANUAL

Washing machine
WM75.B
EN

W2084.W/1/2/3
W2084.C.W/1/2/3
W2086.C.W/1/2/3
W2096.P.W/2/3

Dear Customer,

We thank you for purchasing this quality ASKO product.





We hope it meets all your expectations. Scandinavian design combines pure lines, everyday functionality, and high quality. These are the key characteristics of all our products, and the reason why they are highly appreciated across the globe.

We kindly recommend you to read these instructions before using the appliance for the first time. The instruction manual also includes information on how you can help protect the environment.

TABLE OF CONTENTS

Safety precautions	3	Cleaning and maintenance	34
Washing machine description	6	Errors – what to do?	38
Detergent compartment	6	Service	43
Before using the appliance for the first time	7	Technical information	44
Installation and connection	9	Program table	51
Tips before washing	16	Table washing mode/temperature	61
Washing process, step by step (1 – 8)	18	Table options	62
System settings	30	Disposal	63
Special features	33	Quick guide	67

The following symbols are used throughout the manual and they have the following meanings:

	Information, advice, tip, or recommendation		Warning – danger of hot surface
	Warning – general danger		Warning – danger of fire
	Warning – danger of electric shock		

Original instructions

See Quick guide on the last page.



GENERAL



Please read the instruction manual and save it for future reference.

- **Please do not use the washing machine if you have not read and understood these instructions or use first.**
- Failure to observe the instructions for use or inappropriate use of the washing machine may result in damage to the laundry or machine, or injury to the user. Keep the instruction manual handy, near the washing machine.
- Instructions for use are available on our website at www.asko.com.
- **Your washing machine is intended solely for household use.**
- The appliance has to be connected to the water and power supply by a trained expert.
- Any repair and maintenance pertaining to safety or performance should be done by trained experts.
- To avoid hazard, damaged power cord may only be replaced by the manufacturer, authorized service technician, or other authorized person.
- After installation, the washing machine should stand still for two hours before it is connected to the power mains.
- The washing machine may not be connected to the power mains using an extension cord.
- Do not connect the washing machine to an electrical outlet intended for an electric shaver or hair dryer.
- To connect the washing machine to water supply, make sure to use the supplied water supply hose and gaskets. Water pressure has to be between 0.1 and 1 MPa (approximately 1–10 kp/cm², 1-10 bar, 10–100 N/cm²).
- Always use a new water supply hose to connect the appliance to water supply; do not reuse an old water supply hose.
- **After the washing cycle, close the water tap and pull out the washing machine plug from the power socket.**
- Only use the washing machine for washing laundry, as described in the instruction manual. The machine is not intended for dry cleaning.
- In case of incorrect appliance connection, incorrect use, or servicing by an unauthorized person, the user shall bear the cost of any damage.
- Only use detergents intended for the washing machine!
- Only use agents for machine washing and care of laundry. We shall not be responsible for any damages or discolouration of gaskets and plastic parts resulting from incorrect use of bleaching or colouring agents.

- Bleaches that contain chlorine can be replaced with oxygen-based bleaches. Otherwise, a neutralization cycle should be performed by running the Cotton program at the highest temperature. For best results, use hydrogen peroxide or oxygen-based detergents.
- Do not use colourants (dyes) or bleaching substances (substances for discolouration or removal of colourants) as they contain sulphuric compounds that could cause corrosion.
- Excessive use of products containing chlorine compounds increases the risk of premature failure of appliance components. This depends on the concentration of chlorine, exposure time, and temperature.
- ⚠ Do not use detergents that contain solvents as this could lead to release of poisonous gases, damage to the machine, and risk of fire and explosion.
- Before using the appliance for the first time, remove the transport bolts and all other transport protection devices. See chapter "BEFORE FIRST USE / Transport protection".
- The machine is not intended for use by persons (including children) with physical or mental impairments, or persons with lacking experience and knowledge. These persons should be instructed about the use of the appliance by a person responsible for their safety.
- Emergency door opening tool is located on the back side of the dispenser.
- Maximum washing capacity in kg is indicated on the rating plate (or in the PROGRAM TABLE).

CHILD SAFETY

- Do not allow small children to play with the washing machine.
- Before closing the washing machine door and running the program, make sure there is nothing except laundry in the drum (e.g. if a child climbed into the washing machine drum and closed the door from the inside).
- Keep the detergent and conditioner out of reach of children.
- **Activate the child lock.** See chapter "SYSTEM SETTINGS, section Child Lock".
- **Do not let children younger than three years to come near the appliance, unless they are under constant supervision.**
- The washing machine is made in compliance with all relevant safety standards. This washing machine may be used by children aged 8 years and above and by persons with reduced physical, sensory or mental capabilities or lack of experience and knowledge, but only if they are supervised during the use of the appliance, if they have been provided relevant instructions regarding safe use of the washing machine, and if they understand the

hazards of inappropriate use. Make sure children do not play with the appliance. Make sure the children do not clean the washing machine or perform any maintenance tasks without supervision.

DANGER OF HOT SURFACE

- At higher washing temperatures, the door glass will heat up. Be careful to avoid burns. Make sure children do not play near the door glass.

WATER OVERFLOW PROTECTION

- If the water level in the appliance rises above the normal level, then the excessive water level protection will be activated. It will shut off the water supply and start pumping out the water. If the water level does not decrease in 60 seconds, the program will be interrupted (see chapter "ERRORS – WHAT TO DO?").

TRANSPORTING / STORAGE DURING THE WINTER

If you transport or store the appliance in vehicles or rooms that are not heated and where the temperature could drop to below freezing point, please do the following:

- Clean the drain pump filter. See chapter "CLEANING AND MAINTENANCE".
- Close the water supply to the washing machine, undo the water supply hose from the water supply tap, and wait until the water flows out of the tap and the hose.
- After the drain pump filter is emptied, there can still be a small amount of water in the machine. This, however, does not affect the quality and will not damage the appliance.
- If the washing machine is to be transported, transport protection has to be re-installed before transport (See chapter "BEFORE USING THE APPLIANCE FOR THE FIRST TIME").

SAVE THESE INSTRUCTIONS FOR FUTURE REFERENCE!



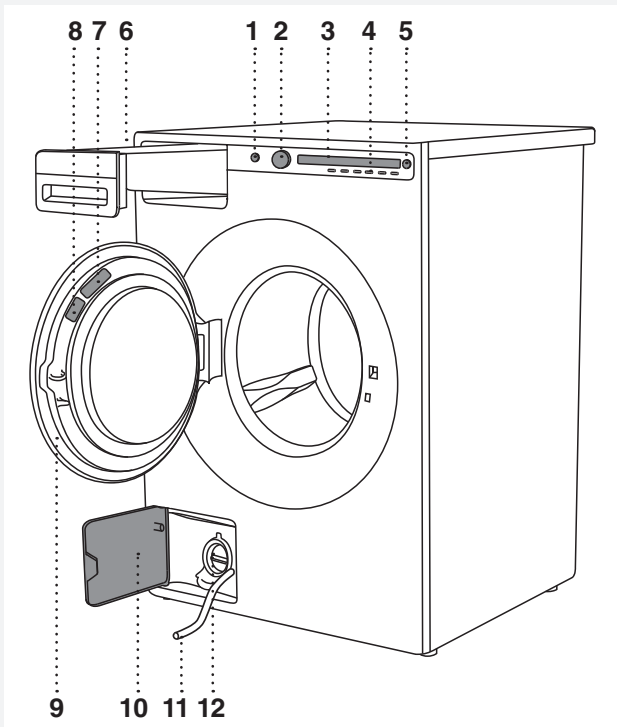

WASHING MACHINE DESCRIPTION

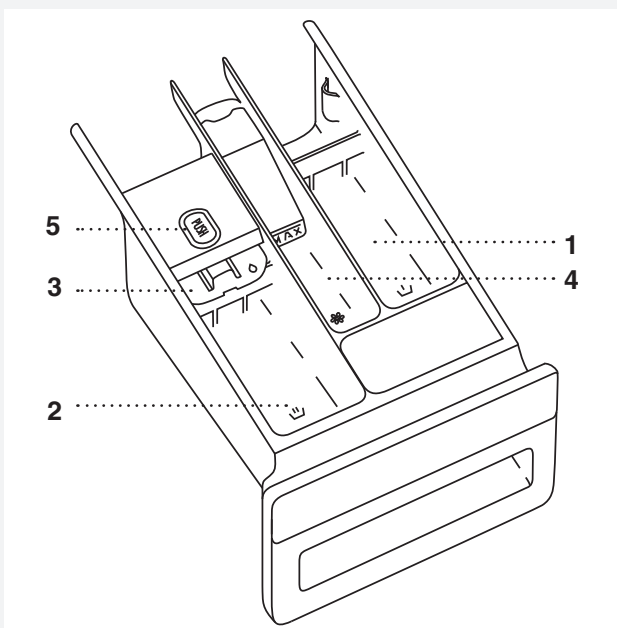

1. Main switch (ON/OFF)
2. Program selector knob
3. Display unit
4. Program settings buttons
5. Button (start/pause)
6. Detergent compartment
7. QR and AUID code (on the inside of the washing machine door)
8. Rating plate with information about the washing machine (on the inside of the washing machine door)
9. Washing machine door
10. Drain filter cover
11. Water release hose
12. Drain filter pump (installed behind the drain pump filter)

DETERGENT COMPARTMENT



-  1. Prewash compartment
-  2. Compartment for main wash liquid detergent.
Use the foldable barrier (3).
-  2. Compartment for main wash powder detergent.
Do not use the foldable barrier (3).
-  4. Softener / conditioner compartment
-  5. Tab for detergent compartment removal

BEFORE USING THE APPLIANCE FOR THE FIRST TIME

PACKAGING

Remove all packaging.

Please sort the materials in compliance with local recommendations (see chapter "DISPOSAL").

TRANSPORT PROTECTION

Before using the appliance, remove the three transport bolts and plastic plugs which protect the appliance during transport.

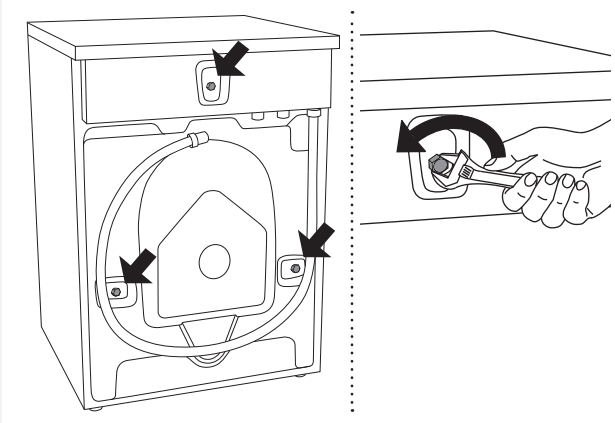

1 Release and remove the bolts as shown in the figures.

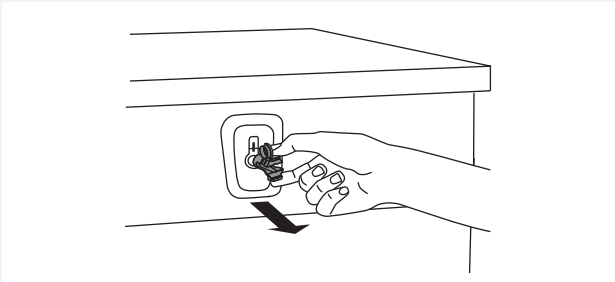

2 To remove the plastic plugs holding the bolts, squeeze them and then pull them out.

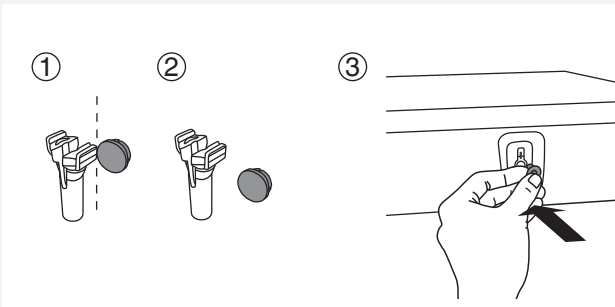

3 Remove the caps from the plastic plugs. Push the caps over the three holes in which the plastic plugs were inserted. Save the bolts and plastic plugs if you have to transport your washing machine in the future.

 If you wish to transport the washing machine, reinstall the bolts and plastic caps to lock the machine. This will prevent any damage to the machine due to vibrations during transport. If you have lost the transport bolts or plastic caps, replacements can be ordered at your dealer.

Art. No.	ID:
270698	Bolt
551188	Plastic cap (transport lock)

Please order three pieces of each item!

CLEANING

Disconnect the washing machine from the power mains and open the door. Clean the washing machine drum with a damp cloth and a mild detergent.

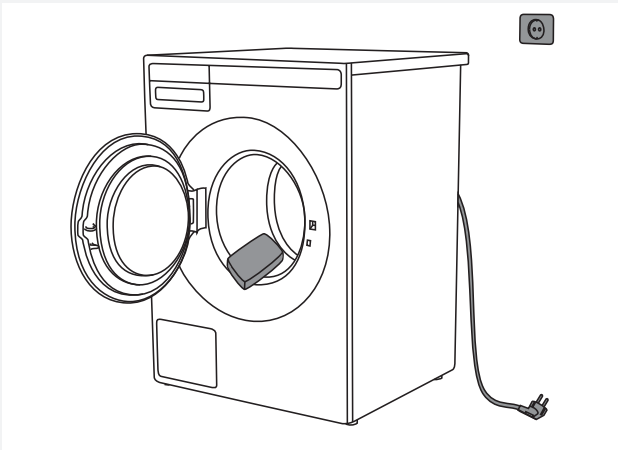

Connect the washing machine to the power mains and run the dedicated drum cleaning program. See chapter "WASHING PROCESS; STEP BY STEP (1–8)" /STEP 5: CHOOSE THE PROGRAM.

 No program can be started while the door is open.

SETTINGS BEFORE FIRST USE

After connecting the washing machine and power it for the first time, you will be asked to do following settings:

Language selection

Press the button 2 or the program selector knob to scroll the list of languages. Confirm your selection by pressing the OK button.

 The amount of detergent depends on the hardness of water. For details, see the detergent packaging. Please contact your local water supply company to check the water hardness in your area.

 Before it dispatched from the factory, every appliance is tested. As a result, there may be some residual water left in the drain pump filter. This, however, does not affect the quality and will not damage the appliance.

INSTALLATION AND CONNECTION

POSITIONING THE WASHING MACHINE

The washing machine can be installed as a built-in (integrated) or a free-standing unit. Place the machine on a level surface so that the power outlet on the wall is accessible.

💡 Before connecting the washing machine to the power mains, wait for at least 2 hours until it reaches room temperature.

💡 If the appliance is installed on a plinth or a similar structure, then the appliance must be fixed to it, to avoid the risk of falling. ASKO original accessories are available for this purpose, complete with fixing instructions.

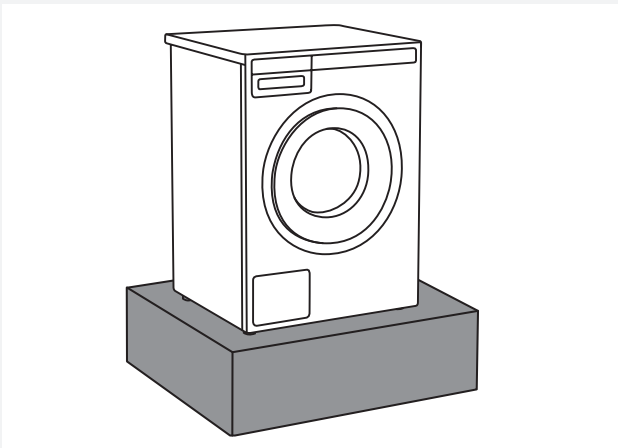

Built-in washing machine

The washing machine can be integrated under a worktop with a height of 900–950 mm. Leave 5 cm of room around the entire perimeter of the appliance, including between the back edge of the upper cover and the wall behind it.

Free-standing appliance

If you have a dryer of suitable dimensions (by another dryer manufacturer), use the vacuum feet to stack it on top of the washing machine, or place it next to it.

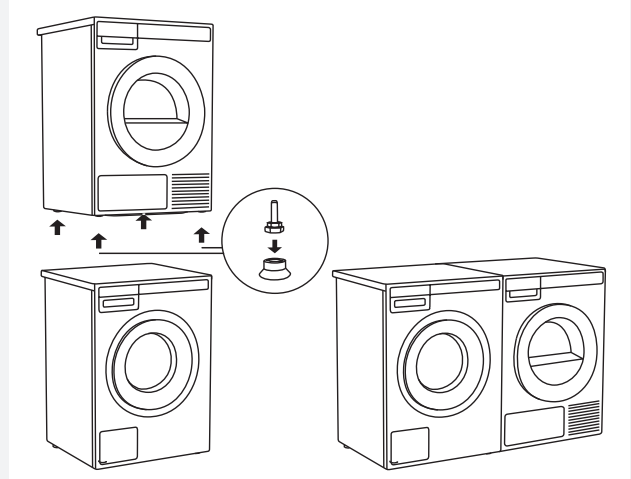

Clearances around the washing machine

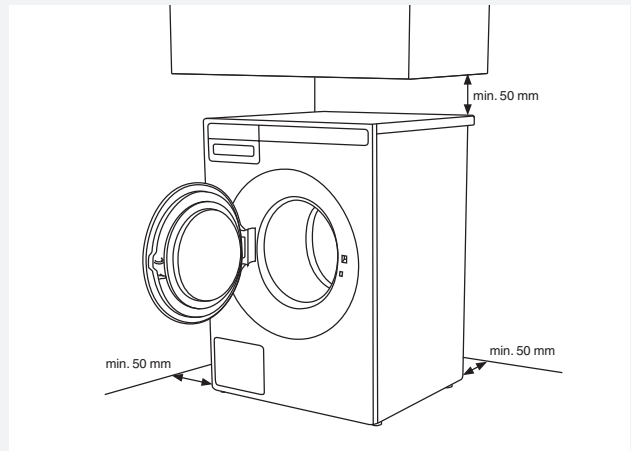

Opening the washing machine door (top view)

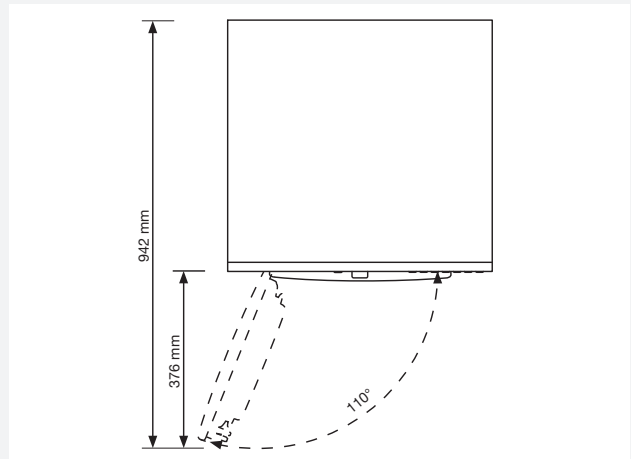

Stacking an ASKO dryer on top of an ASKO washing machine

To stack an ASKO dryer on top of a washing machine, use the extra vacuum feet and the tipping guard (A+B), supplied in the cardboard box in the ASKO dryer drum. If the washing machine and dryer are not of matching dimensions or if you have installed a hidden helper between the two appliances, then binding plates are available as optional accessories at the service unit.

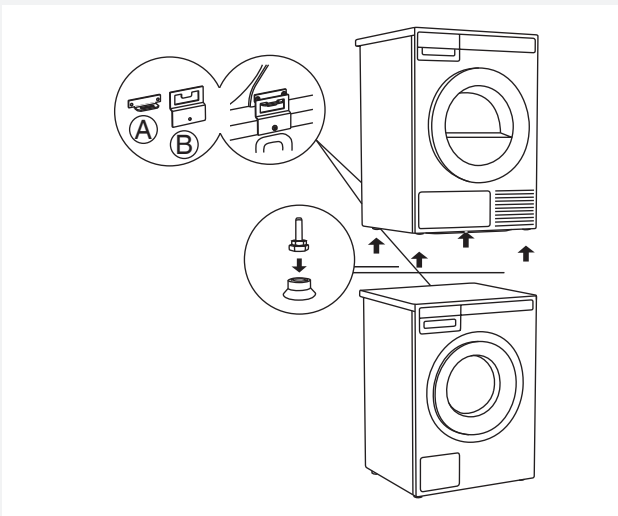

Ventilation Requirements of ASKO laundry concept or closet installation

ASKO's front panel controls make it possible to install the washers and dryers in a cabinet or closet.

Make sure there is clearance between appliances and cabinet or wall and 25 mm minimum clearance between the rear edge of the appliance top panel and the cabinet or wall.

When closet or cabinet is closed by the door, we recommend louvered doors, to ensure proper ventilation.

Otherwise there must be ventilation openings on the door. See illustration of dimension for ventilation openings below:

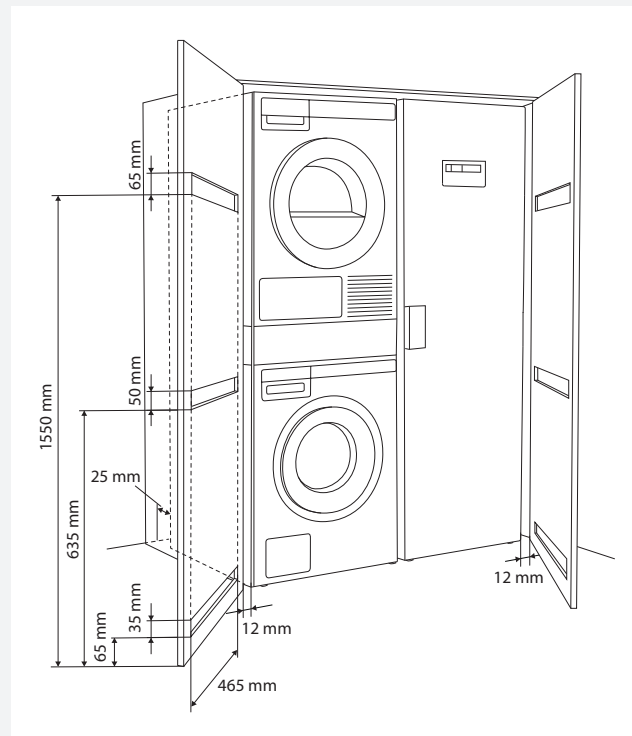

💡 Ensure the dryer door can be opened without hindrance after installation.

💡 The cool air intake panel at the front of the dryer must not be blocked or covered. Doing so could cause a fault.

⚠️ Disregarding of instructions influences on appliance performance and may also result in failure of the appliance.

ADJUSTING THE FEET

Place the washing machine so that it is stable.

1. Level the washing machine in longitudinal and traverse direction by rotating the adjustable feet (using a No. 32 spanner).
The feet allow levelling by +/- 1 cm.
2. When the appropriate height of feet is set, use the wrench No. 17 to firmly fasten the counter-nuts towards the bottom of the appliance .
3. Tighten the jam nuts (counter nuts) to the end position.
This will reduce washing machine noise, vibration, movement etc. to minimum.

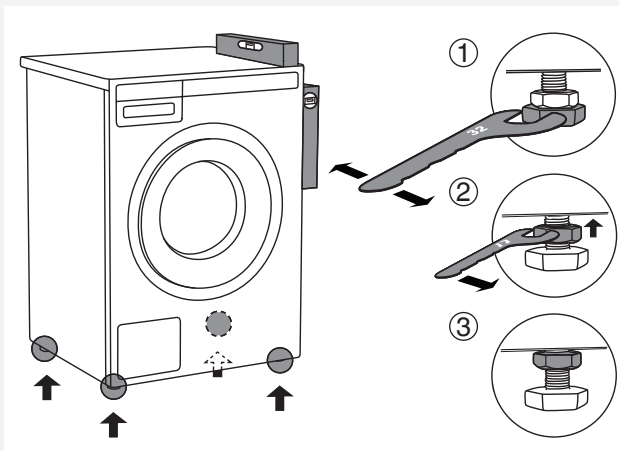

MOVING THE WASHING MACHINE AND TRANSPORT AFTER INSTALLATION

If you are moving the washing machine without packaging, open the washing machine door and pull the appliance by holding the washing assembly, as indicated in the figure.

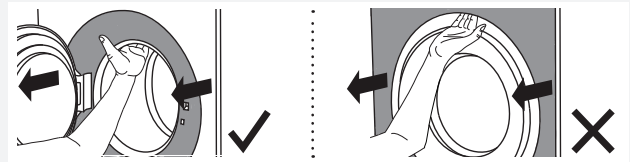

For any further moving of the appliance, use the transport rods (the washing machine drum has to be blocked).

(See chapter TRANSPORT PROTECTION.)

CONNECTING TO WATER SUPPLY

 The machine has to be connected to water supply by an adequately trained person.

Use the water supply hose to connect the appliance. Water pressure has to be between 0.1 and 1 MPa (approximately 1–10 kp/cm², 1-10 bar, 10–100 N/cm²).

If the hoses are newly installed, we recommend rinsing them to remove any impurities. Otherwise, these impurities could clog the filter in the water connection on the washing machine and thus cut off the water supply.

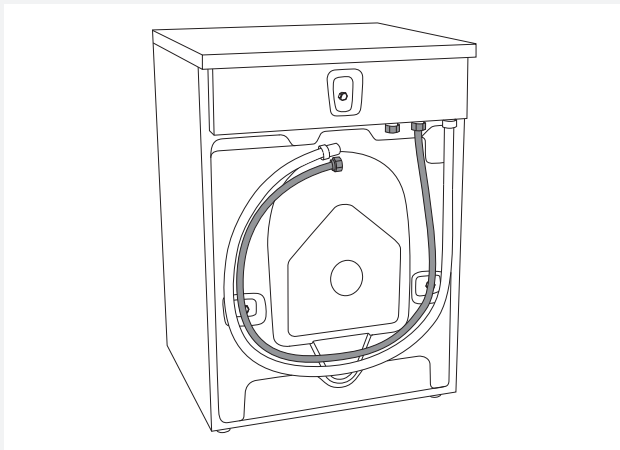

The water intake hose has to be fastened firmly enough for the hose to have a good seal. After connecting the hose, the seal must be checked for any leaks.

Only use the water supply hose supplied with the appliance. Do not use any used or other hoses.

 If the connection on the supply hose is of different dimensions than the water tap (e.g. 3/4" → 1/2"), use an adapter.

INSTALLING THE DRAIN HOSE

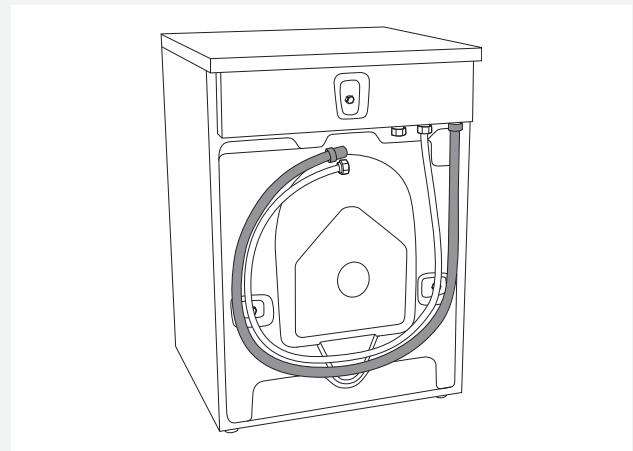

Upon delivery, the appliance has a drain hose attached. This drain hose must be connected to a drain. Drain hose can also be attached to a wall drain with a trap; such trap should be properly installed to allow cleaning. The height of the drain should be 600–900 mm above the floor. The lower position (600 mm) is always recommended. Make sure the drain hose is not clipped or bent.

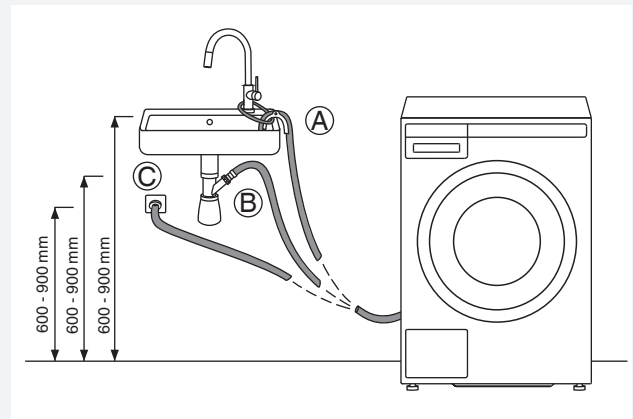

Drain hose can also be connected directly to the washbasin drain via a siphon. In this case, the hose, too, should be 600–900 mm above the floor. Internal hose diameter should be at least 18 mm. See figure.

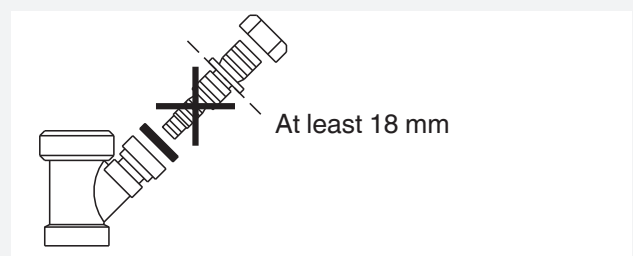

CONNECTING TO THE POWER MAINS

 After installation, the washing machine should stand still for two hours before it is connected to the power mains.

Connect the appliance to an earthed power outlet. After installation, the wall outlet should be freely accessible. The outlet should be fitted with an earth contact (in compliance with the relevant regulations).

Connection upon delivery

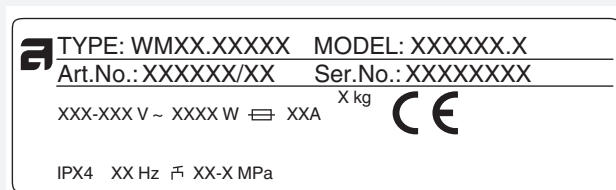



Information about your washing machine is indicated on the rating (type) plate.

Use the type A differential current protection switch.

 We recommend using over-voltage protection to protect the appliance in case of a lightning strike.

 The washing machine may not be connected to the power mains using an extension cord.

 Do not connect the washing machine to an electrical outlet intended for an electric shaver or hair dryer.

 Any repair and maintenance pertaining to safety or performance should be done by trained experts.

ASKO LAUNDRY CARE - HIDDEN HELPERS*

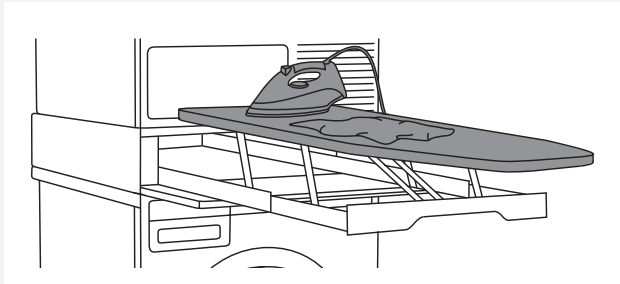

Laundry care ironing board

The ironing board is a clever solution. It is always handy when you need to iron your clothes, and it can be easily, safely and invisibly stored away when not in use.

It can be installed between your washer and dryer, or on top of one of them.

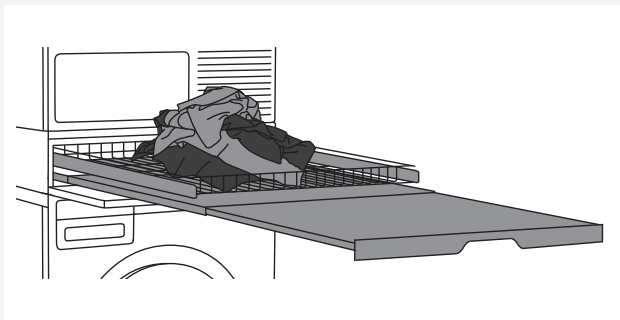

Laundry care double

A wire basket and pull-out shelf. It can be used as an additional surface for folding clothes, sorting socks and for storage. The basket is useful for removing and carrying laundry to the wardrobe or workbench for ironing and folding.

It can be installed between your washer and dryer, or on top of one of them.



Laundry care single

Pull-out shelf. It can be used as an additional surface when folding clothes and sorting socks or for storage. It also makes loading and unloading your laundry much easier.

It can be installed between your washer and dryer.



Laundry care basket

A large pull-out basket that is easily accessible via a push-pull door opening. Useful for removing laundry and carrying it to the wardrobe or workbench for ironing and folding.

It can be installed between your washer and dryer, or on top of one of them.

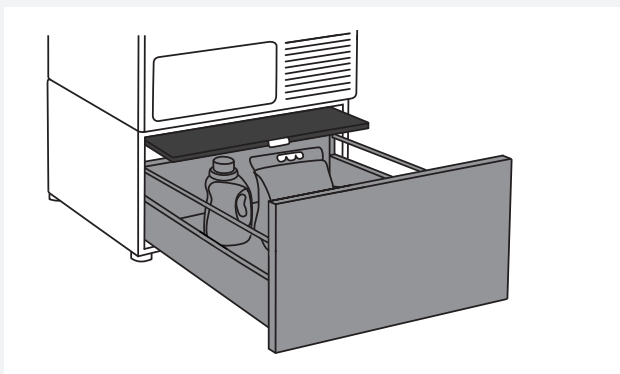

Pedestal drawer with shelf

A useful storage drawer with a height of 30 cm. Ideal for storing your detergent, softener, coat hangers, pegs, user manuals and other useful items in the laundry area. The drawer also comes with a shelf for easy loading and unloading of your laundry.

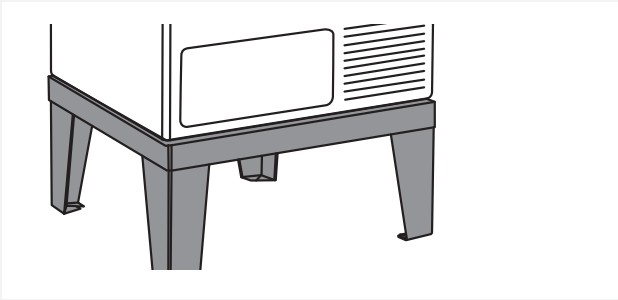

Laundry care plinth

Thanks to the stainless steel plinth, your appliance will be raised by 30 cm, which makes loading and unloading of laundry easier.

*AVAILABILITY DEPENDING ON MARKET

DENOMINATION	ART. No.
IRONING BOARD HI1153 White	576552
IRONING BOARD HI1153 Stainless steel	732756
IRONING BOARD HI1153 Titanium	576553
LAUNDRY CARE DOUBLE HDB1153 White	576554
LAUNDRY CARE DOUBLE HDB1153 Stainless steel	732757
LAUNDRY CARE DOUBLE HDB1153 Titanium	576555
LAUNDRY CARE SINGLE HSS1053 White	576730
LAUNDRY CARE SINGLE HSS1053 Titanium	576732
LAUNDRY CARE HB1153 White	576733
PEDESTAL DRAWER W. SHELF HPS5323 White (only 8 kg or 9 kg models)	576735
PEDESTAL DRAWER W. SHELF HPS5323 Stainless steel (only 8 kg or 9 kg models)	576737
STAINLESS STEEL PLINTH HPL530S for 8 kg and 9 kg models	441663
STAINLESS STEEL PLINTH HPL830S for 11 kg and 12 kg models	445501

TIPS BEFORE WASHING

This chapter includes several tips on how to prepare the laundry for washing.

LAUNDRY SORTING

Sort the laundry according to:

- how soiled it is,
- colour,
- material.

CLOTHING

1. Close the zips and hook-and-loop fasteners so that they do not damage the fabric.
2. New dyed items may contain excess dye; therefore, they have to be washed separately several times.
3. Turn delicate items inside out. This will decrease the risk of tear and colour fading.
4. Place very sensitive clothes and small items in a special-purpose laundry washing bag.
5. Empty the pockets and turn them inside out.

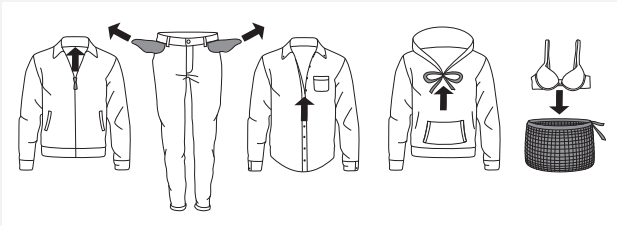

LAUNDRY SYMBOLS

Observe the laundry symbols.

Textile maintenance symbols:

Washing		
Normal		Delicate
	Max. washing temperature 90 °C	
	Max. washing temperature 60 °C	
	Max. washing temperature 40 °C	
	Max. washing temperature 30 °C	
	Hand wash only	
	Do not wash	
Bleaching		
	Bleaching in cool water	
	Bleaching not allowed	
Dry cleaning		
	Dry cleaning with all agents	
	Perchloroethylene R11, R113, petroleum	
	Dry cleaning in kerosene, pure alcohol, and R113	
	Dry cleaning not allowed	
Ironing		
	Ironing with a hot iron with a maximum temperature of 200 °C	
	Ironing with a hot iron with a maximum temperature of 150°C	
	Ironing with a warm iron with a maximum temperature of 110°C	
	Ironing not allowed	
Natural drying		
	Drying on a flat surface	
	Drying without prior spinning	
	Drying on a clothes line or a hanger	
Tumble drying		
	Drying at high temperatures	
	Drying at low temperatures	
	Tumble drying not allowed	

DYED COTTON

Laundry made of dyed cotton which is to be washed at 60 °C should be first washed at a temperature of 60 °C to remove the excess dye. If this is not done, there is danger of dye being washed out of such items. **To maintain the colour of the fabric, use bleach-free detergent.**

UNBLEACHED LINEN

Unbleached lining fabric should be washed at 60 °C with a detergent free of bleach or optical bleaching agents. Heavily soiled linen laundry may be occasionally washed at higher temperatures, but do not do this too often as heat could ruin the sheen and strength of linen clothing.

WOOL

These fabrics are intended for either machine or hand wash. The Wool/Hand Wash program is equally gentle or even gentler than an actual hand wash.

Wool in particular is sensitive to washing and similar procedures.

If you do not wish to spin your clothes, select a setting without spinning (see "STEP 6: Choose the program settings /button 3"). However, most garments are suitable for at least a **short spinning cycle**. Top spinning speed available is 800 rpm.

VISCOSE AND SYNTHETIC FIBRES

Materials made of viscose and some synthetic fibres are highly sensitive, and require a lot of space in order not to crease. When washing, **only fill the drum to a half** and choose a program with spinning speed of no more than 1200 rpm.

 Viscose and acetates are fragile when wet.

REDUCING ALLERGIC REACTIONS

(Only in some models)

The options include washing with the Allergy Program Cotton and Allergy Program Synthetics, using the Allergy Mode program setting, or using an extra rinse (Super Rinse). These programs, program settings, and functions **can be used for people with sensitive skin**, such as those suffering from allergies, or small children.

SAVING TIME AND ENERGY

To save time and energy, use the Universal wash. This program has **shorter main wash** cycle than Cotton and often suffices for less soiled laundry.

ECONOMY AND EFFICIENCY

You can save a lot of energy by not using the programs operating at higher temperatures. Choose the Quick program if you wish to only refresh the laundry; or use the Time program. **This will save water and power.**

Selecting the maximum spinning speed will **reduce power consumption** if you dry the clothes in a dryer or a drying cabinet.

When using the programs Heavy, Universal wash and Cotton, we recommend washing a full load. Avoid prewash. Modern washing machines and detergents are efficient without the prewash as well. **Prewash is only necessary for heavily soiled laundry.** Use the additional function Prewash (see "STEP 6: Program Settings Menu – choosing extra functions / button 5").

DETERGENTS

Detergents carrying the environment protection label are less harmful to the environment.

Only add the detergents in compliance with the recommendations by detergent manufacturers.

Recommended amount of washing detergent at certain loads and water hardness levels are specified on the detergent packaging.

STAINS

If your clothes are soiled with stubborn stains (blood, eggs, coffee, grass etc.), they should be appropriately treated before the wash. Then, wash your laundry using the special programs (if your washing machine has them).

Do not use any chemical substances or agents; only use the stain removing detergents.

DYEING FABRICS

If you wish to dye fabrics in the washing machine, choose the Universal wash program with the Super Rinse extra function. **Choose the temperature according to the dye manufacturer's recommendations.** If you dye mixed fabrics, such as polyester/cotton, choose a low spinning speed.

Add the dye directly into the drum, rather than in the detergent compartment. After dyeing use the Drum Cleaning program (self-cleaning program). Use the standard amount of detergent.

When using bleaches or stain removal agents, there is danger of corrosion and discolouration.

 To protect the environment, we advise against using powerful chemicals.

WASHING PROCESS, STEP BY STEP (1 – 8)

STEP 1: SORT THE LAUNDRY

See chapter "TIPS BEFORE WASHING"

💡 Use a washing net for underwire bras. Empty the pockets. Coins, nails etc. could damage the machine and the fabric.

STEP 2: TURN ON THE MAIN SWITCH.



Turning on

Press the  on/off button.

Turning off

Press the  on/off button.

If the machine does not accept the on/off command correctly, wait for at least 8 seconds before pressing any other button.

STEP 3: OPEN THE WASHING MACHINE DOOR AND INSERT THE LAUNDRY.

Open the washing machine door by pulling the handle towards you.

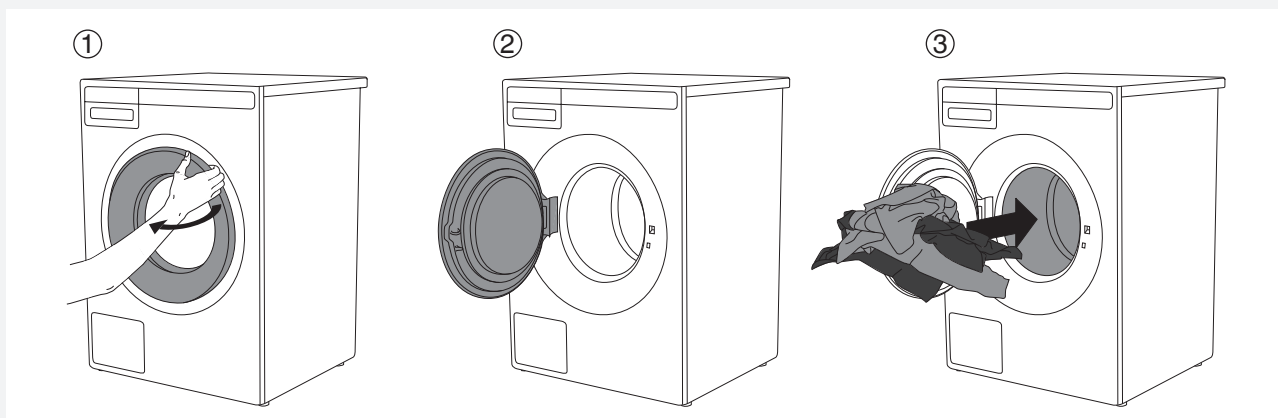

Place the laundry into the washing machine drum.
Before doing so, make sure the drum is empty.

Do not overload the drum!

If the washing machine drum is too full, the laundry will not be washed as thoroughly.

STEP 4: ADD THE DETERGENT AND THE CONDITIONER.

Recommended amount of detergent is usually specified on the detergent packaging. When washing a smaller amount of laundry, the amount of detergent used can be decreased.

Observe manufacturers' recommendations regarding the type of detergent suitable for certain temperatures, load size, and water hardness.

Powder detergent

Add powder detergent into the main wash detergent compartment. If you have selected the Prewash function or Heavy program, or the Time program with 2:30 or longer duration, then add powder detergent to the prewash detergent compartment.

 We recommend adding the powder detergent immediately before the washing cycle. Otherwise, make sure the detergent compartment is completely dry before adding the powder detergent, as otherwise, the powder detergent may cake before the start of the washing process.

Liquid detergent

When using a liquid detergent, observe the detergent manufacturer's recommendations. When using thick detergents, we recommend always using the laundry balls. Use the barrier (3) in the detergent compartment; see figure in the chapter "DETERGENT COMPARTMENT". Add the liquid detergent in the front part of the detergent compartment (2).

Laundry ball or washing bag

If you are using a laundry ball or a washing bag, place it directly into the drum and choose a program without any prewash.

 An excessive amount of detergent will not improve washing results. Rather, it will lead to foaming and increase the environmental impact. We recommend using less detergent. Only increase the dosage if you are not satisfied with the washing results.

Conditioner

Pour the conditioner into the detergent compartment, into the compartment with the symbol . Observe the recommendation on the conditioner packaging.

 Do not fill the conditioner compartment over the max. indication (maximum indicated level). Otherwise, the conditioner will be added to the washing machine drum too soon, leading to poorer washing effect.

STEP 5: CHOOSE THE PROGRAM.

Choose the program by rotating the Program selector knob in either direction.



The Program selector knob can be used when arrows  appear on the display. Choose the program depending on the type of laundry and how heavily soiled it is (see chapter "TIPS BEFORE WASHING").

Estimated program duration will appear on the display.

Extra program settings can also be selected for each program. See STEP 6.

Choose between the following programs:

Program	Description
UNIVERSAL WASH	Program for lightly to moderately dirty laundry. The temperature can be set separately; therefore, observe the instructions indicated on the clothing. Wash the clothes worn directly on the skin at 60 °C. Less heavily soiled laundry will be thoroughly cleaned at 40 °C. Spinning speed can also be freely selected. Default setting is maximum spinning speed. Program duration and amount of water will be adjusted to the amount of laundry.
COTTON	Program for normally or heavily soiled laundry, white or coloured. The temperature can be set separately; therefore, observe the instructions indicated on the clothing worn directly on the skin. Choose 40 °C if the laundry is only lightly dirty. Spinning speed can be set to your preference. Default setting is maximum spinning speed. Program duration and amount of water will be adjusted to the amount of laundry.
ECO 40-60*	Washing cycle, which is able to clean normally soiled cotton laundry declared to be washable at 40 °C or 60 °C.
MIX/SYNTHETICS	Program for delicate clothing made of synthetic and mixed fibres or viscose, and for simple care of cotton. The highest available temperature is 60 °C. Observe the instructions indicated on the clothing. Most synthetic fabrics will be washed at 40 °C. Clothing worn directly on the skin should be washed at 60 °C. Maximum spinning speed is 1200 rpm; it can be decreased if necessary.
WOOL/HAND WASH	Gentle program for washing wool, silk, and clothes that require manual washing. Maximum temperature is 40 °C. This program has a short spinning cycle. Top spinning speed available is 800 rpm.
DARK WASH	This program is used for washing dark laundry using special-purpose detergents for black laundry. We recommend turning dark garments inside out. The program washes at low temperatures, with gentle tumbling and 1200 rpm.
TIME PROGRAM	Use this program when you wish to wash the laundry for a specific amount of time. Duration can be set from 20 minutes to 3 hours (in 15-minute steps). In this program, select the corresponding washing time and temperature according to the type of laundry being washed.

Program	Description
AUTO	This program automatically adjusts the duration of the main wash and number of rinses depending on the amount of laundry in the machine.
QUICK	Quick program for lightly soiled laundry. The program operates at certain temperatures; therefore, observe the instructions indicated on the clothing. A lower temperature setting will result in shorter duration of the wash. Spinning speed can be set to your preference.
HEAVY	Program for heavily soiled laundry. The temperature can be set separately; therefore, observe the instructions indicated on the clothing. Maximum available temperature is 90 °C. It is suitable for very heavily soiled laundry. Spinning speed can be set to your preference. Program duration and amount of water will be adjusted to the amount of laundry.
EASY CARE	Program for delicate clothing made of synthetic and mixed fibres, and for simple care of cotton. It may also be used for pillows, quilted jackets and similar items, as it uses a lot of water for the wash. Carefully read the washing instructions. If the outer layer has a membrane, do not use a conditioner. Washing temperature can be set up to 60 °C, and spinning speed can be set up to 1200 rpm.
QUICK PRO	A quick program with high efficiency for smaller amounts of lightly soiled laundry. The program washes with intensive tumbling and 1200 rpm. (4 kg, 40 °C/ 50 °C/ 60 °C)
HYGIENE (certain models only)	This program is used to wash clothes that require special care, such as baby clothes, underwear or clothes for people suffering from skin allergies. We recommend turning the garments inside out as this will also thoroughly wash out the skin residues or residues of skin treatment products. The program is a combination of an extra long and high heating and extra rinsing with strong and sharp movements that removes any detergent residue.
ALLERGY PROGRAM COTTON (certain models only)	This program is used to wash normal to heavily soiled clothes that require special care, such as clothes for people with highly sensitive skin or skin allergies. We recommend turning the garments inside out as this will also thoroughly wash out the skin and other residues. You can also select the option to wash at maximum temperature and maximum spinning speed. Set temperature will be maintained for a longer time period than on conventional programs in combination with intense agitation and extra rinses.
ALLERGY PROGRAM SYNTHETICS (certain models only)	This program is used to wash clothes that require special care, such as clothes for people with highly sensitive skin or skin allergies. The program is also suitable for people sensitive to washing detergents. We recommend turning the garments inside out as this will also thoroughly wash out the skin and other residues. Set temperature will be maintained for a longer time period than on conventional programs in combination with intense agitation and extra rinses.
RINSE	This program includes 2 cold rinses and a short spinning cycle. The program is suitable for laundry that only needs rinsing, and for cleaning cloths or mops.
SPIN	Use the program when you only wish to spin the laundry.
DRAIN	If you only wish to pump out the water from the washing machine, choose the Drain program.
DRUM CLEANING	This program is used to clean the drum and to remove detergent residues and bacteria. The drum has to be empty. You can add some distilled (spirit) vinegar (approx. 2 dl) or sodium bicarbonate (1 tablespoon, or 15 g). We recommend that you run the programme at least once a month or when the text "Sterile Tube alert" appears in the display. Text "Sterile Tube alert" is displayed every 40 completed wash cycles.

Program	Description
SYSTEM SETTINGS	<p>Use the program selector knob to choose System Settings and confirm with ENTER (button "2").</p> <p>Use the Program selector knob to scroll through the settings.</p> <p>The following options are available:</p> <ul style="list-style-type: none"> - Child Lock, - Language (language selection), - Temperature (temperature unit), - Programs (set of programs), - Display (display unit: contrast & logo), - Sounds (acoustic signals), - Reset. <p>See chapter "SYSTEM SETTINGS".</p>

* "eco 40-60" means the name of the programme declared by the manufacturer, importer or authorised representative as able to clean normally soiled cotton laundry declared to be washable at 40 °C or 60 °C, together in the same washing cycle, and to which the ecodesign requirements on energy efficiency, washing efficiency, rinsing effectiveness, programme duration and water consumption relate.

STEP 6: CHOOSING THE PROGRAM SETTINGS

Using the program settings, the washing programs can be further adjusted to your wishes.

Some program settings may not be available for your selected program.

Selected program settings will remain stored after the end of the washing cycle and may be changed subsequently (except for Start delay and Anti-crease, which are not stored after the wash is complete).

Programs with selected temperatures above 60 °C due to safety of your laundry will not be stored after the end of the washing cycle.

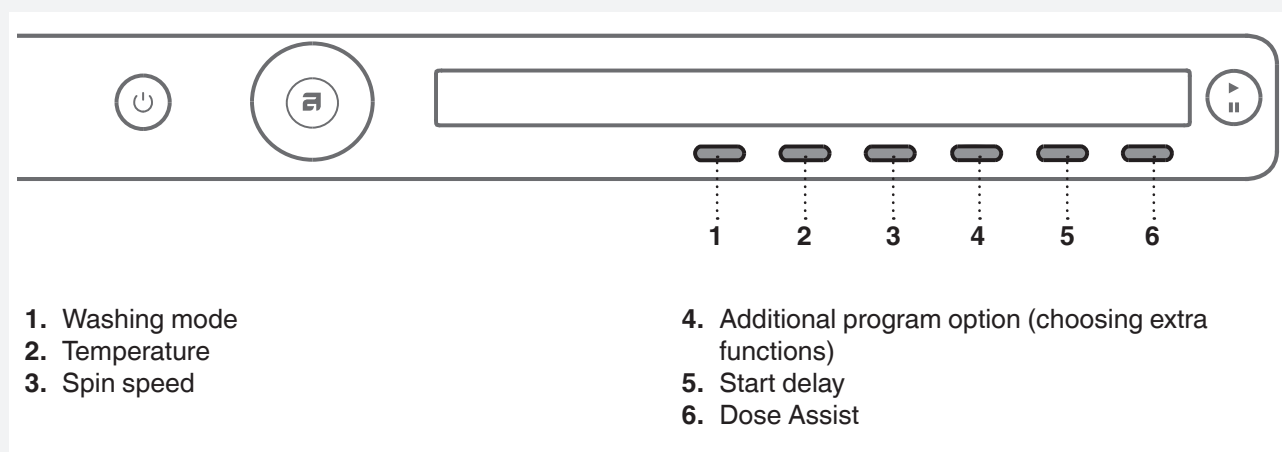

Choose the program settings before pressing the START button.

Program settings cannot be changed during the progress of a program.

 Press and hold the button under the program setting to display the information (INFO) about each program setting.

Following are the program settings that may be selected using the buttons 1 to 6:

1. Washing mode

By pressing the button 1, you can choose between washing modes:

- *Normal / Off mode*
(Basic setting)
- *Green mode*
(Wash that saves energy; longer washing time, lower water consumption).
- *Speed Mode*
(Time-saving wash; shorter washing times, higher water and energy consumption)
In the Cotton program, we recommend a half-load.
- *Intense Mode*
(Wash that improves cleaning performance, with extra water and extended washing time).

2. Temperature

By consecutively pressing the button 2, you can set the temperature for the selected program, choosing from the following available values:

Cold wash and 20/30/40/50/60/70/80/90 °C.

The actual available temperature options will depend on the selected program.

3. Spin speed

By consecutively pressing the button 3, you can set the spin speed, choosing from the following available values:

No d (no drain) /... / max. (rpm) (max rpm = depends on the model)

Default setting is 1400 rpm; it depends on the selected program (spin rate can be changed – reduced or increased (only in some models)).

The actual available spin speed will depend on the selected washing program.

 With the No d (no drain) option, the program will not include a spin cycle, and the water from the last rinse will remain in the washing machine. The laundry will stay in the water from the last rinse, which will prevent creasing. If you have selected the No d (No Drain) option, you have to select the Drain or Spinning program after the end of the washing program to pump the water out from the machine before you open the washing machine door.

4. Choosing extra functions (Additional program option/more options)

Press the button 4 to confirm the extra functions. Then, use the Program selector knob to scroll the list of functions or options. Confirm the function you wish to select by pressing the button 1.

The following **extra functions** are available:



* Super Rinse (Super rinses)

To increase the number of rinse cycles (+2), select the Super Rinse setting. This is recommended for persons with highly sensitive skin and/or in areas with very soft water.

Confirm the selection by pressing the button 1 (On / Off). To return to the main menu, press the button 6.

* Prewash

To use a prewash before the main wash, choose the Prewash option. Use of this function is recommended for heavily soiled laundry or for laundry with stubborn surface stains. Confirm the selection by pressing the button 1 (On / Off). To return to the main menu, press the button 6.

Add the prewash detergent into the prewash compartment  and the main wash detergent into the main wash compartment  of the detergent compartment (see chapter "DETERGENT COMPARTMENT").

* High water level

For a larger amount of water after the wash and spinning cycle, select the High Water Level option. Confirm the selection by pressing the button 1 (On / Off). To return to the main menu, press the button 6.

* Anti-crease

To prevent creasing the wash, choose the Anti-Crease option (gently tumbling). This function is recommended for delicate laundry. Confirm the selection by pressing the button 1 (On / Off). To return to the main menu, press the button 6.

 Some functions may not be available on all programs.

5. Start delay

Press the button 5 to choose the delayed start when you wish the washing program to start after a certain period of time (30' to 24 hours after you press the **Start** button).

The estimated time remaining until the end of the washing program will be indicated above the button 5.

Press the button 5 for the arrows  to appear.

Use the Program selector knob or the button 5 to set the delay from 30' to 6 hours in 30-minute steps, and then from 6 hours to 24 hours in 1-hour steps.

Press the button 6 (OK) to confirm your selection.

Press the Start button  to start.

When the countdown reaches zero, the selected washing program will start automatically.



To cancel the delay and start the washing process immediately, press the button 6 .

When Start delay time is once set, it is not possible to change it; the only possibility is to »Skip it « with pressing on button  and immediately continue with chosen program.

 If you have set the delayed start function and you are using liquid detergent, we do not recommend choosing a programme with a pre-wash cycle.

6. Dose Assist

By pressing the button 6 , you can switch Dose Assist option On / Off .

With the Dose Assist function, the washing machine will recommend the optimum amount of detergent according to the selected settings.

For dosing of the detergent, see chapter "SPECIAL FEATURES".

STEP 7: START THE WASH

Close the washing machine door and press the **Start/Pause** button.

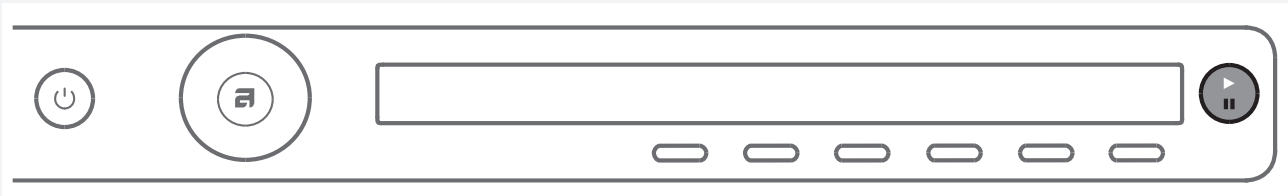

- ▶ Start (short press of the button – start/resume)
- || Pause (short press of the button – pause)
Stop (press and hold for 3 seconds – stop or cancel)



Remaining time

Depending on the selected program, anticipated washing time will be displayed in hours and minutes. Actual washing time will depend on the selected program, load, type of laundry, spin speed etc. Actual washing time may be longer or shorter than initially displayed.

Remaining time will be updated during the program duration, depending on the actual amount of laundry and amount of water pumped into the machine. The last remaining time update takes place before the final spinning cycle.

In case of uneven distribution of laundry, the time on the display will flash and it will not count down. Once the laundry is evenly redistributed, the washing time will continue and it will stop flashing.

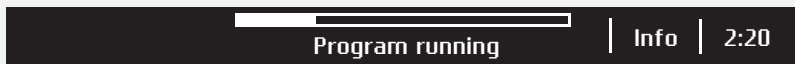

Adding or removing laundry after the start of the program

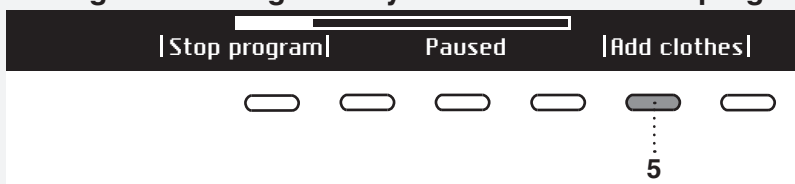

To add or remove laundry during the progress of a washing program, use the **Start/Pause** button to pause the program. Then, press the button 5 to select "Add clothes".

The door may be opened when the water is pumped from the machine (but not completely pumped out). Then, add or remove the laundry. Close the door and continue the program. Press the **Start/Pause** button. The program will resume from the point at which it was interrupted.

i Door can not be opened due to high temp. - Please restart

If the door cannot be opened, it is possible that the temperature in the machine is too high, and you won't be able to add the laundry.

i Too late to add clothes - Please restart.

Also, if the door cannot be opened, it is possible that the program has been running for too long and any laundry added at that point would not be efficiently washed.

Pausing, stopping or changing the program

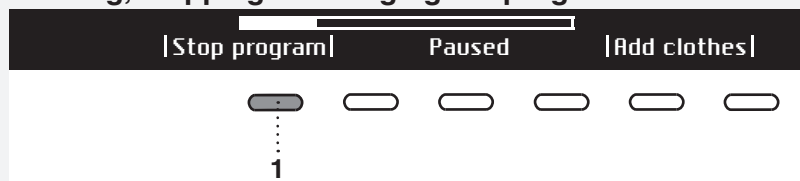

To pause the program, shortly press the Start/**Pause** button.

To resume a program, press the **Start/**Pause button again.

To stop the washing program, press and hold for 3 seconds button Start/**Pause**.

Use the button 1 to choose "Stop program". The program is canceled and the water is pumped out of the machine if necessary. Only then will you be able to open the washing machine door. Use the Program selector knob to select a new program. If necessary, add detergent, and then press the **Start/**Pause button.

💡 If the temperature in the drum is very high, then cooling procedure starts before program is canceled.

A washing program can be paused by pressing the ON/OFF button.

The washing machine will switch off.

After the washing machine is switched on, press the **Start** button to resume the program.

💡 Do not open the detergent compartment while the appliance is operating.

💡 In some cases the door may be locked although no program is in progress (e.g. in case of an error). To unlock the door, press the Start/Pause button and hold it for a while.

STEP 8: END OF PROGRAM



After the end of the washing program, the display will indicate that the program has been successfully completed ("Cycle completed successfully").



If you have selected the Anti-Crease extra function, gentle tumbling will continue after the end of the washing program in order to prevent creasing.

Open the door towards you and remove the laundry from the washing machine. Make sure the washing machine drum is empty.

If you do not take any action within 5 minutes after the end of the program, the display will switch off to standby mode in order to save power. The display will light up again if you press the ON/OFF button.

⚠ After the washing cycle, close the water intake and pull out the washing machine plug from the power socket.

Favourite programs/Add to fav?



After the end of the program, you can use the button 6 to store the program, including all extra settings, as your favourite program.

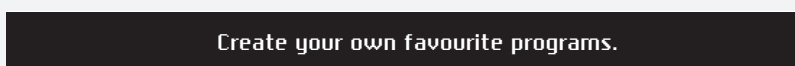

Up to 4 favourite programs can be stored.

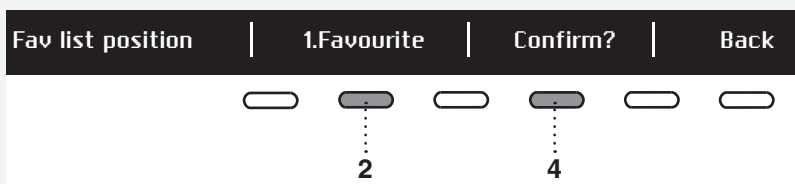

Choose the favourite program position (number) using the button 2; the most recently used program, including all settings, will be offered. To store a program, confirm with the button 4.

If you do not wish to store the program after the wash, rotate the Program selector knob and you will return to the program selection; or, simply open the washing machine door.

Changing a favourite program

If you wish to store a program after the end of the washing cycle, but there is no more room for another favourite program (only 4 favourite program slots are available), then one of the existing stored favourite programs can be substituted with a new one.

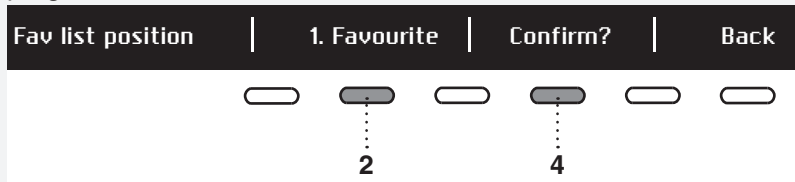

Use the button 2 to scroll through the list of Favourite programs. Press the button 4 to confirm the program to be replaced.



Confirm the replacement by pressing the button 5.

The list of favourite programs will appear when you switch on the washing machine.

If you do not take any action for 5 minutes, the display will switch to standby mode. To activate the display, press the ON/OFF button or open the washing machine door.

SYSTEM SETTINGS

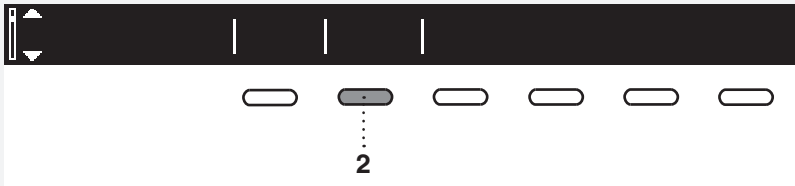

In the main menu, use the Program selector knob to select System Settings. Confirm the selection by pressing the button 2.

Then, use the Program selector knob to scroll the list of the following settings that you can adjust:

- Child Lock,
- Language (language selection),
- Temperature (temperature unit),
- Programs (set of programs),
- Display (display unit: contrast & logo),
- Sounds (acoustic signals),
- Reset.

Use the Program selector knob to scroll to the button 6 (BACK) to return to System Settings or to the Main menu.

Press the INFO button to display brief information about the setting.

CHILD LOCK

Choose between switching the child lock on or off .

When the child lock is activated, no other function can be selected.



Child lock can be activated by pressing the button 1 . This will prevent children from switching on the machine.



Press the button 1 to deactivate the child lock.

When the child lock is activated, no other function can be selected.

= Child lock can be activated manually, or it is activated automatically. Manually: press the buttons 1 and 4 and hold them for 3 seconds.

Automatically: activated after 3 minutes. The child lock may only be deactivated manually by pressing the buttons 1 and 4 and holding them for 3 seconds.

= The child lock cannot be activated.



To temporarily (for 3 minutes) switch off the child lock, press the 1 and 4 buttons simultaneously and keep them pressed for 3 seconds.

LANGUAGE

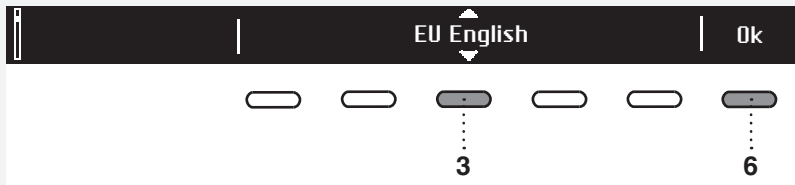

You can choose between 24 languages. Press the button 3 for the arrows  to appear. Use the Program selector knob or the button 3 to scroll the list of languages. Use the button 6 to confirm the selected language.

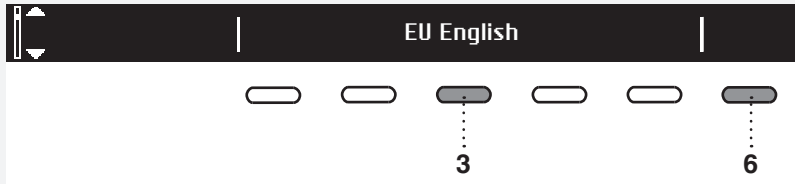

Use the button 6 to return to System Settings.

TEMPERATURE (TEMPERATURE UNIT)

Choose either °C or °F.

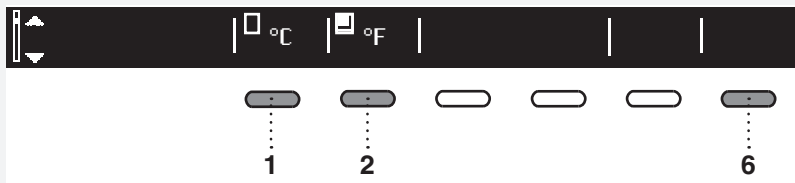



Use button 1 to select °C;
Use button 2 to select °F.

Use the button 6 to return to System Settings.

PROGRAMS

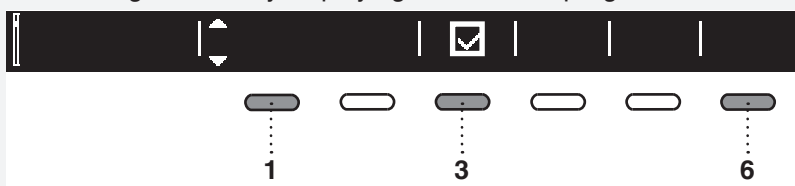
The main menu includes the entire set of programs that you can choose using the Program selector knob. This setting allows only displaying the selected program in the main menu.



Press the button 1 for the arrows  to appear. Use the Program selector knob or the button 1 to select a program. Use the button 3 to set whether this program is to be displayed or not: On / Off .

Use the button 6 to return to System Settings.

DISPLAY UNIT

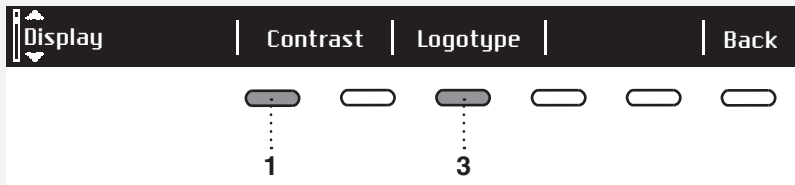

Set the contrast and logo display.

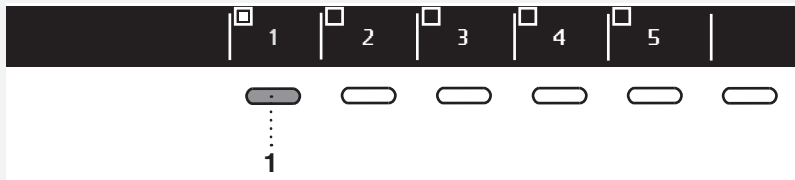

Use the buttons 1 to 5 to set the contrast.



Use the button 1 to toggle logo display on or off .
If you choose on , the logo will be displayed on the display unit when the washing machine is turned on.

Use the button 6 to return to System Settings.

SOUNDS

Choose whether audible signals are switched on or off.

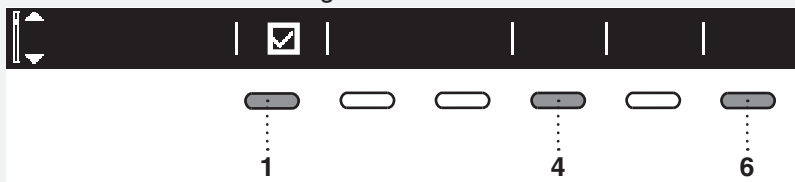

Use the button 1 to switch acoustic signal on or off .

Use the button 4 to choose between the following settings: low, mid, and high. As you scroll through the options, a sample audible signal will be sounded.

Use the button 6 to return to System Settings.

RESET

This means that all settings will return to the default settings and your own settings will be deleted.

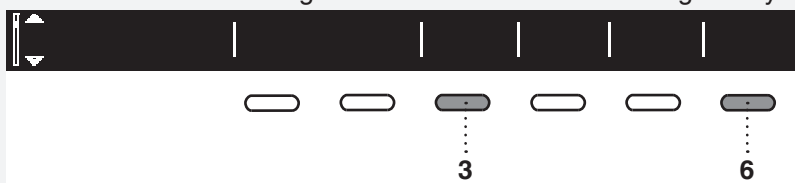

Confirm the selection by pressing the button 3 (YES).

Use the button 6 to return to System Settings.

SPECIAL FEATURES

DOSE ASSIST

With the Dose Assist function, the washing machine will recommend the optimum amount of detergent according to the selected settings.

Recommended amount of detergent depends on water hardness, selected washing programme and amount of laundry.



After you switch Dose Assist function on , you can choose how heavily the laundry is soiled (3 possible levels). After selecting the level of soiling, press the 6 »Back« button.

Then press the Start button and washing machine will start with calculating suitable amount of detergent. Recommended amount will appear on display.

Left: concentrated amount of detergent.
Right: unconcentrated amount of detergent.

Add the recommended amount of detergent to the detergent compartment (compartment for main wash and press the Start button to Start the washing.

CLEANING AND MAINTENANCE

CLEANING THE FILTER

The washing machine has a filter that will retain smaller objects such as coins, buttons, hair etc.

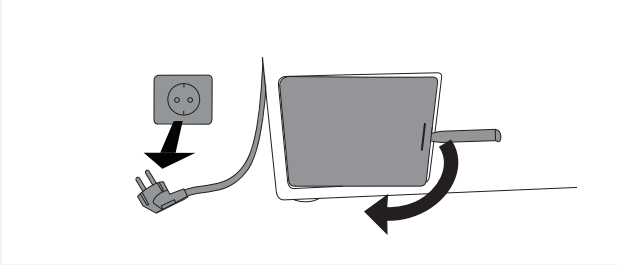

1 Before cleaning, drain the water from the washing machine using the Drain program, and disconnect the washing machine from the power mains.

Open the pump filter cover using appropriate tools (emergency door opening tool is located on the back side of the dispenser).

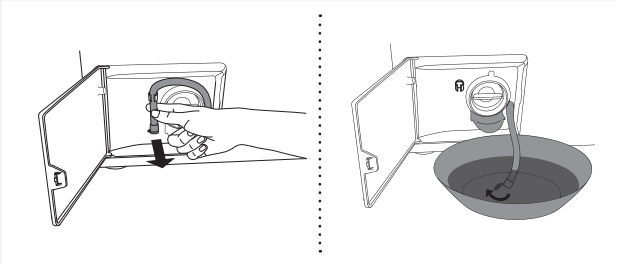

2 Release the water drain hose from the holder.

Before cleaning the filter, drain the water from the washing machine by placing the end of the water drain hose over a large shallow container and opening the cap on the water drain hose.

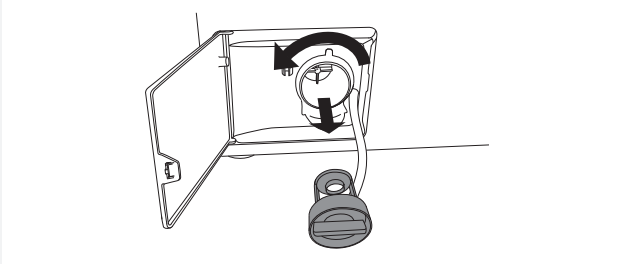

3 Gradually rotate the filter in the counter-clockwise direction and pull it out.

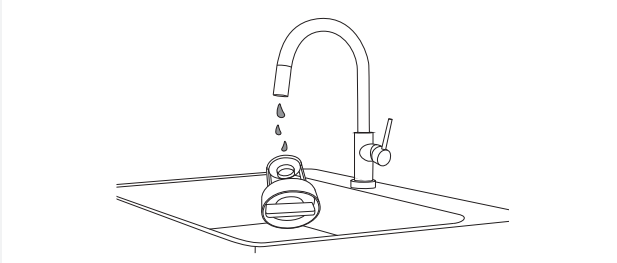

4 Clean the filter thoroughly under running water.

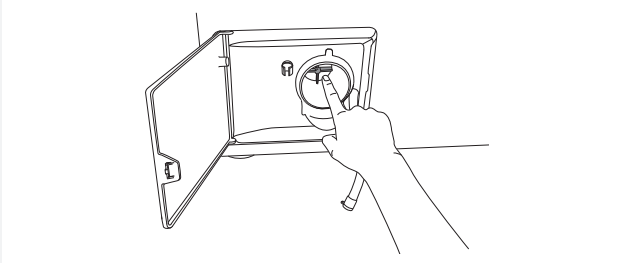

5 Remove all objects and impurities from the filter housing and the impeller.

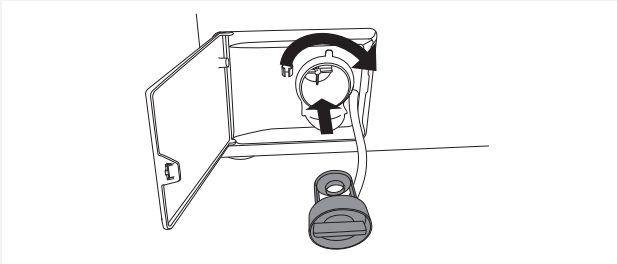

6 Replace the filter as shown in the figure and fasten it by rotating in the clockwise direction. For a good seal, the filter seal surface should be clean. Also re-install the drain hose.

CLEANING THE DETERGENT COMPARTMENT AND DOOR RUBBER GASKET

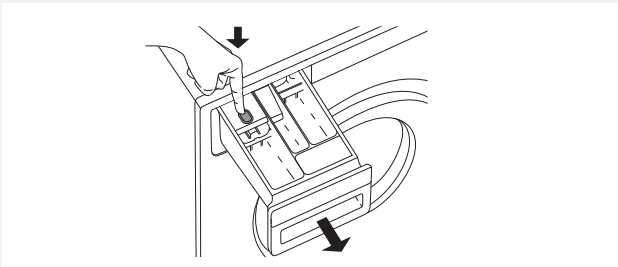

1 Press the tab to completely remove the detergent compartment from its housing.

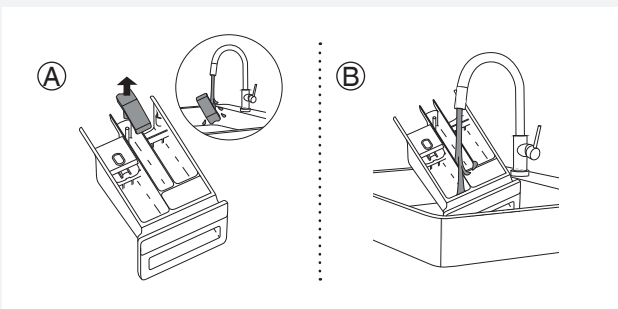

2 Rinse and thoroughly clean the tray. You may also remove the cap from the plug in the conditioner compartment (A). Clean any residue from the cap and tube.

Clean the detergent compartment (B) interior.

Replace the cap on the plug.

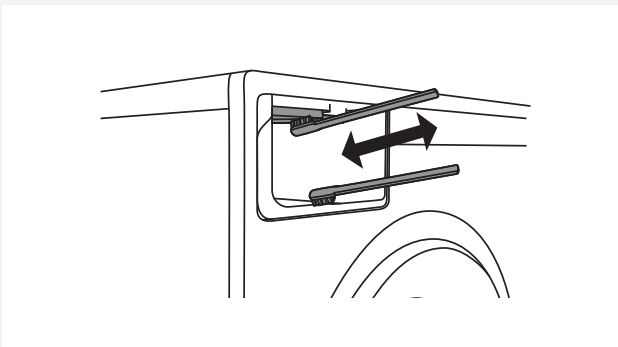

3 Use a brush to clean the nozzles on the upper side of the detergent compartment housing.

After a washing program, nozzles that clean the interior of the dispenser are automatically switched on (only available in some models).

Use a brush to clean the lower part of the detergent compartment housing.

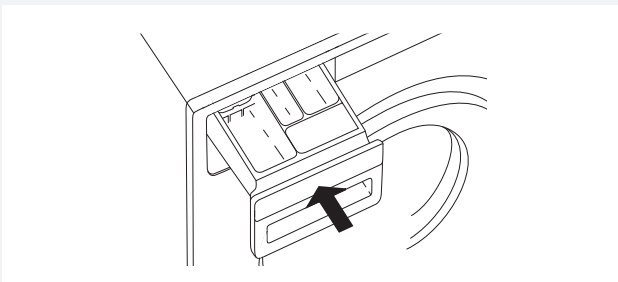

4 Replace the detergent compartment into its housing.

 Close the detergent compartment!

 Do not wash the detergent compartment in the dishwasher!

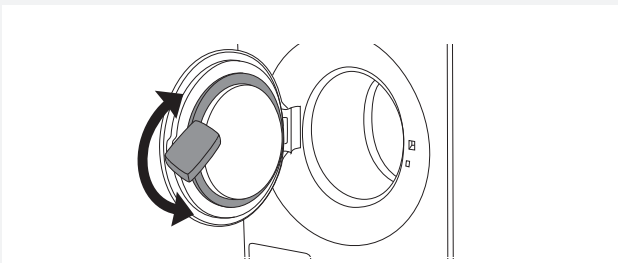

5 After every wash, wipe the rubber door seal to extend its useful life.

CLEANING THE APPLIANCE EXTERIOR

Clean the appliance exterior and the display unit using a soft damp cotton cloth and water.

Do not use solvents or abrasive cleaners that could damage the appliance (please observe the recommendations and warnings provided by the manufacturers of the cleaning agents).

⚡ Do not clean the washing machine with a jet of water!

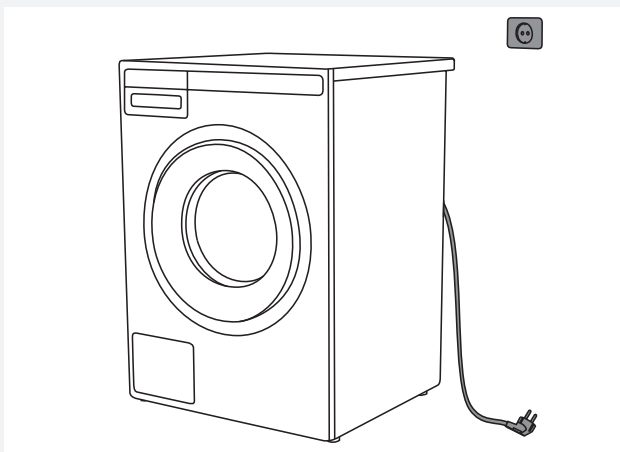

⚡ Always disconnect the washing machine from the power mains before cleaning.

CLEANING THE WASHING MACHINE INTERIOR AGAINST ODOURS

Modern detergents often allow washing clothes at low temperatures. This means that residue may accumulate in the washing machine, which in turn could cause odours.

To avoid such odours, we recommend running the self-cleaning program (Drum-cleaning) once per month. The drum has to be empty.

CLEANING THE RINSING HOLES (UNDER THE AGITATOR IN THE DRUM)

If you believe that objects like nails or paper clips fell into the washing machine drum, check the area underneath the rib. Such objects may rust (corrode) and cause stains on your clothes. Nails and other sharp objects can also cause holes in the fabric.

Proceed as follows:



1 Insert a screwdriver or a similar tool into the slot in the rib and carefully push it to the left.



2 Hold the rib with the other hand and pull it towards you.

3 Lift the drum rib.

4 Remove any objects.

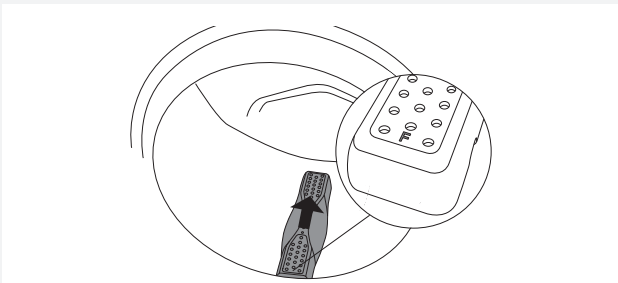

5 Place the rib into the installation slot indicated with "F" towards you. Make sure all ribs are firmly in place in their respective slots in the drum. Push the rib inwards (as indicated by the arrow in the figure) until it snaps.

If you are using hard water

If you are washing with hard water (causing limescale build-up), a greyish-white film may appear on the washing machine drum. To remove this film, add vinegar (approximately 2 dl or sodium bicarbonate "baking soda" (1 tablespoon or 15 g)) into the washing machine drum and select any program with a temperature of 90 °C, or the Drum Cleaning program. See STEP 5: Choose the program.

Repeat the process as necessary.

ERRORS – WHAT TO DO?

Disturbances from the environment (e.g. the power grid) may result in various error reports (see Troubleshooting table). In such case:

- Switch off the appliance, wait for 1 minute, switch the appliance back on, and repeat the washing program.
- If the error persists, call an authorized service unit.
- You will be able to solve most of the **problems** in appliance operation by yourself (see Troubleshooting table below).
- **Repairs** may only be carried out by an adequately trained person.
- Repair or any warranty claim resulting from incorrect connection or use of the washing machine shall not be covered by the warranty. In such cases, the costs of repair shall be charged to the user.

 The warranty does not cover the errors or failures resulting from disturbances from the environment (lightning strike, power grid failures, natural disasters etc.).

Problem/error	Cause	What to do?
Washing machine door does not open.	• Water level too high.	• Drain the water using the Drain or Spinning program. See "Step 5: Choose the program".
	• Water temperature in the washing machine is too high.	• Wait for the water temperature to drop and pump out the water. If you still cannot open the door, use the emergency door opening tool (see chapter "ERRORS – WHAT TO DO? / Manual opening of washing machine door").
Washing program is not in progress.	• Washing machine door is not properly closed.	• Firmly press on the washing machine door until you hear two clicks when it is closed.
	• There is no voltage in the power outlet.	• Check if the plug is connected to the power outlet and whether there is electric current (or voltage) in the outlet.
	• Delayed start function has been selected.	• To cancel the delayed start function, press the Start/Pause button and hold it for three seconds.
Washing time is longer than anticipated (the time is regularly updated on the display unit).	• Low inlet water temperature.	• Program duration can be up to 60% longer than initially anticipated in the normal progress.
	• UKS* (*unbalance system) stability system engaged due to unevenly distributed laundry.	• Program time is extended due to the need to redistribute the laundry in the drum.
	• Low mains voltage.	• Washing machine needs more time because the power mains voltage is too low.
	• Power supply failure.	• Program time is extended by the duration of the power supply failure.
Display does not light up.	• There is no voltage in the appliance.	• Check if the plug is connected to the power outlet and whether there is electric current (or voltage) in the outlet.
The wording on the display unit is not in your language.	• You have not selected your preferred language yet.	• Choose the preferred language (see "STEP 5 / System Settings / Choosing the language").
Wet laundry ("unbalance" will appear on display)	• A small amount of laundry will often be unevenly distributed.	<ul style="list-style-type: none"> • Loosen and redistribute the laundry and select the Drain or Spinning program. • Increase the amount of laundry in the washing machine and restart the program (see "STEP 7: Start the wash / Adding or removing laundry after the start of the program").

Problem/error	Cause	What to do?
There are traces of grease (or grease rolls) on the clothes.	<ul style="list-style-type: none"> • The laundry was very greasy. 	<ul style="list-style-type: none"> • Wash the laundry again. When your laundry is this heavily soiled, add more washing powder or use a liquid detergent in combination with a more powerful (longer) program.
There are still stains on the laundry.	<ul style="list-style-type: none"> • You used bleach-free liquid detergent or powder detergent for coloured laundry. 	<ul style="list-style-type: none"> • Use a detergent that contains bleach.
	<ul style="list-style-type: none"> • You selected an unsuitable program. 	<ul style="list-style-type: none"> • Use special stain removers.
There are white residues of washing powder on the laundry.	<ul style="list-style-type: none"> • This is not due to poor rinsing by your washing machine, but rather due to phosphate-free detergents which contain ingredients (zeolites) for water softening. These ingredients may be deposited on the laundry. 	<ul style="list-style-type: none"> • Immediately rinse the laundry again. • Use liquid detergents that do not contain zeolites. • Try removing any residues with a brush.
There is powder detergent left in the main wash compartment of the detergent compartment.	<ul style="list-style-type: none"> • Water pressure not high enough. 	<ul style="list-style-type: none"> • Clean the net on the water supply hose.
	<ul style="list-style-type: none"> • Some washing powders may stick strongly to the detergent compartment if it is empty. 	<ul style="list-style-type: none"> • Choose higher water level or extra rinse (see "Step 6 / Choose program settings"). • Wipe the detergent compartment before adding the powder detergent.
There is conditioner left in the conditioner compartment of the detergent compartment.	<ul style="list-style-type: none"> • Plug cap is not positioned correctly or it is clogged. 	<ul style="list-style-type: none"> • Make sure the plug cap in the conditioner compartment of the detergent compartment is positioned correctly. • Clean the plug cap (see chapter "CLEANING AND MAINTENANCE / Cleaning the detergent compartment").
Odour in the washing machine drum.	<ul style="list-style-type: none"> • Residues of fabric, washing detergent, and conditioner in the filter. 	<ul style="list-style-type: none"> • Check if the filter is clean.
	<ul style="list-style-type: none"> • Development of germs and bacteria. 	<ul style="list-style-type: none"> • Choose a self-cleaning (Drum Cleaning) program (see "STEP 5: Choose the program").
Machine is moving during operation.	<ul style="list-style-type: none"> • Feet not adjusted correctly. 	<ul style="list-style-type: none"> • Level the feet (see chapter "INSTALLATION AND CONNECTION / Adjusting the feet").
	<ul style="list-style-type: none"> • Transport bolts not removed. 	<ul style="list-style-type: none"> • Remove the transport bolts (see chapter "BEFORE USING THE APPLIANCE FOR THE FIRST TIME / Transport protection").
Machine is moving during spinning.	<ul style="list-style-type: none"> • Unevenly distributed laundry or not enough laundry. 	<ul style="list-style-type: none"> • The washing machine will automatically decrease the spin speed if vibration is too strong. • Increase the amount of laundry in the washing machine and restart the program (see "STEP 7: Start the wash / Adding or removing laundry after the start of the program").
Noisy (loud) drain pump	<ul style="list-style-type: none"> • Drain pump filter is clogged. • Filter housing and drain pump impeller are clogged. 	<ul style="list-style-type: none"> • Make sure the drain pump filter is clean. • Make sure the filter housing is clean. (See chapter "CLEANING AND MAINTENANCE/ Cleaning the filter")

Manual opening of washing machine door

 Washing machine door may be opened **manually** if the appliance is not connected to the power mains and if the water has been pumped out of the machine.

- A Choose the Spinning or Drain program to pump the water from the machine. If this does not work, water has to be drained from the washing machine drum manually. See chapter "Cleaning the trap and drain pump" in the chapter "CLEANING AND MAINTENANCE".
- B Make sure the main switch is off and that the plug is disconnected from the power outlet.
- C Take the emergency door opening tool (found at the back of the detergent compartment) and insert it into the upper part of the slot on the right-hand side of the washing machine door latch.

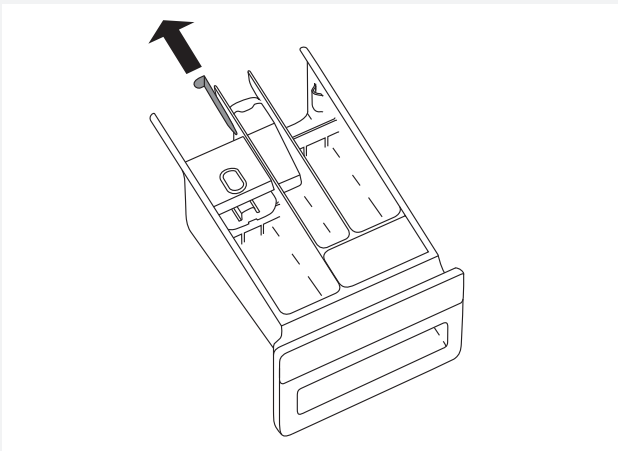

- D Press the key (key=the emergency door opening tool) downwards (all the way, until you hear a click) to unlock the washing machine door. When the door is unlocked, open it by pulling towards you.

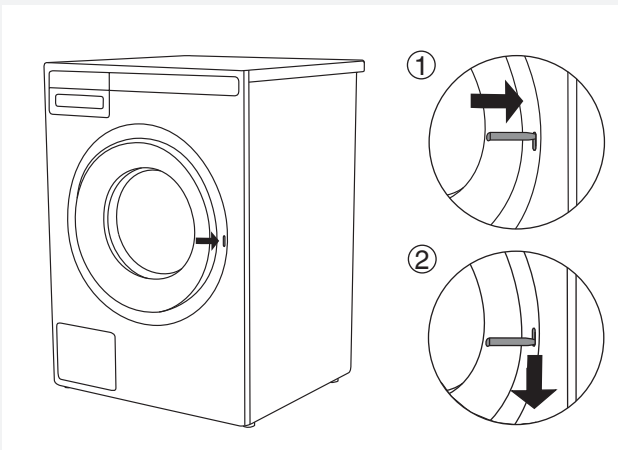

 If the washing machine door still cannot be opened, call a service technician.

FAILURE DISPLAY

In case of a failure while a program is in progress, the relevant Error X is indicated on the display unit.

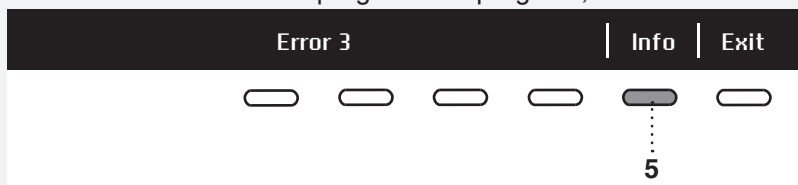

Press the INFO button to display the error description.

Switch off the appliance and turn it back on.

Errors indicated on the display unit may include the following:

Error	Error indication on the display unit	What to do?
E0	INCORRECT SETTINGS	Restart the programme. If the error reoccurs, call a service technician.
E1	THERMISTOR ERROR Temperature sensor error.	<ul style="list-style-type: none"> • Inlet water too cold. Repeat the washing program. • If the appliance reports this error again, call a service technician.
E2	DOOR LOCK ERROR	Turn the appliance OFF and then switch it again ON. Start the program again. If the error reoccurs, call service technician.
E3	WATER FILLING ERROR	<p>Check the following:</p> <ul style="list-style-type: none"> • is the water inlet valve open, • is the filter on the water inlet hose clean, • is the water supply hose deformed (clipped, clogged etc.), • is the pressure in the water mains between 0.1 and 1 MPa (1–10 bar). <p>Then, press the Exit button to resume the program. If the error reoccurs, call a service technician.</p>
E6	HEATING ERROR Water heating error.	Restart the program. If the error reoccurs, call a service technician.
E7	DRAINING ERROR Water draining error.	<p>Check the following:</p> <ul style="list-style-type: none"> • is the pump filter clean, • is the drain hose clogged, • is the drain clogged, • is the drain hose fitted at the right height (see chapter on drain hose installation in the instruction manual). <p>Then, press the Exit button again. If the error reoccurs, call a service technician.</p>
E10	WATER LEVEL SENSOR ERROR	Turn the appliance OFF and then switch it again ON. Start the program again. If the error reoccurs, call service technician.
E11	OVERFLOW Water overflowing.	<p>If there is water in the drum that exceeds a certain level, and an error is reported on the display unit, the washing program will be interrupted and water will be pumped out of the washing machine. Restart the programme. If the error reoccurs, call a service technician.</p> <p>If there is water in the drum that exceeds a certain level, and an error is reported on the display unit, while the washing machine continues to add water, close the water tap and call a service technician.</p>
E12	MOTOR ERROR / MOTOR CONTROL ERROR	Restart the program. If the error reoccurs, call a service technician.

Error	Error indication on the display unit	What to do?
E23	DOOR UNLOCK ERROR Error while unlocking the door.	Door is closed, but it cannot be unlocked. Turn off the washing machine, then turn it back on. If the error reoccurs, call a service technician. See instructions for opening the door – chapter on manual door opening.
E36	COMMUNICATION UI** AND PMCU Error in UI and PMCU communication.	Turn off the appliance and turn it back on. If the error reoccurs, call a service technician.
E37	PMCU/UI** software versions are not compatible.	Please call a service technician.
	UNBALANCE Unevenly distributed laundry.	Manually distribute the laundry and run the spinning program.
	UNABLE TO LOCK DOOR	Open and firmly close the door again to final position. If the error reoccurs, call a service technician.
	STERIL TUB ALERT Warning – Self-cleaning program	Message "Sterile Tube alert" is displayed every 40 completed wash cycles. Use the self-cleaning program (DRUM CLEANING); see STEP 5.
	Preparing to door unlocking. (press INFO): Draining must be performed. Wait for door unlocking.	Wait that process is finished. If after this process no error is shown, new cycle can be run.
	DRAIN SYSTEM ALERT	Alert about reduced water flow in the pumping stage. Please check user manuals.

** UI = (User Interface)

Unevenly distributed laundry or lumps of laundry in the washing machine drum may cause problems such as vibration and noisy operation. The washing machine will sense this and activate the UKS* (*unbalance system).
Smaller loads (e.g. one towel, one sweater, one bathrobe etc.) or clothes made of materials with special geometrical properties are virtually impossible to distribute evenly across the washing machine drum (slippers, large items etc.). This results in several attempts to redistribute the laundry, which in turn leads to longer program duration. In extreme cases of unfavourable conditions, the program can be completed without the spinning cycle.
UKS* (*unbalance system) allows stable operation and extends the useful life of the appliance.

SERVICE

BEFORE CALLING A SERVICE TECHNICIAN

When you contact a service centre, please state the model (1), type (2), and serial number (3) of your washing machine.

Model, type, and serial number are indicated on the rating (type) plate located on the washing machine door casing.

 In case of a failure, only use approved spare parts by authorized manufacturers.

 Repair or any warranty claim resulting from incorrect connection or use of the washing machine shall not be covered by the warranty. In such cases, the costs of repair shall be charged to the user.

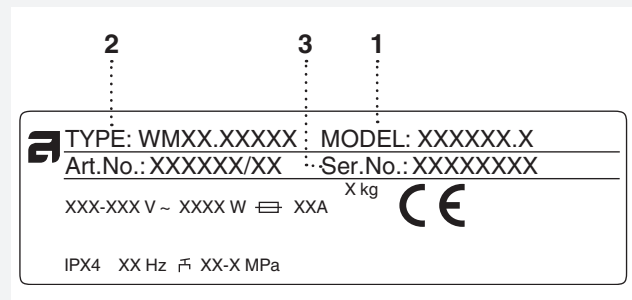

CYCLE COUNTER

Accessible only from Main Menu (program select menu) by pressing the two left buttons below the display. Then you will see the total number of washing cycles performed by the appliance.

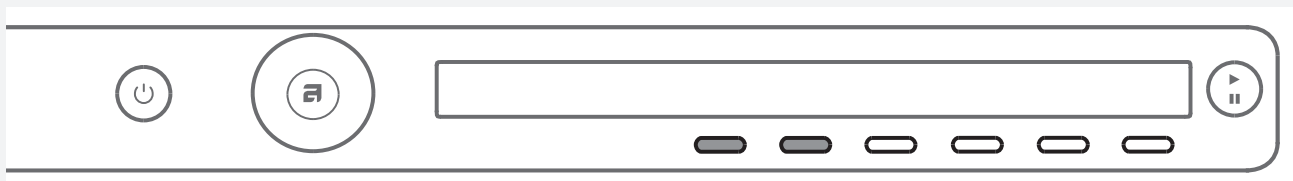

TECHNICAL INFORMATION

PRODUCT INFORMATION SHEET ACCORDING TO EU-REGULATION NO. 2019/2014
(depending of model)

Supplier's name or trade mark:					
Supplier's adress ^(b):					
Model identifier: W2084.W/2, W2084C.W/2					
General product parameters:					
Parameter	Value		Parameter	Value	
Rated capacity ^(a) (kg)	8,0		Dimensions in cm	Height	85,0
				Width	59,5
				Depth	58,5
EEI _w ^(a)	59,4		Energy efficiency class ^(a)	[A/B/C/D/E/F/G] ^(c)	
Washing efficiency index ^(a)	1,04		Rinsing effectiveness (g/kg) ^(a)	2,9	
Energy consumption in kWh per cycle, based on the »eco 40-60« programme. Actual energy consumption will depend on how the appliance is used.	0,840		Water consumption in litre per cycle, based on the »eco 40-60« programme. Actual water consumption will depend on how the appliance is used and on the hardness of the water.	56	
Maximum temperature inside the treated textile ^(a) (°C)	Rated capacity	42	Remaining moisture content ^(a) (%)	Rated capacity	48
	Half	29		Half	48
	Quarter	30		Quarter	48
Spin speed ^(a) (rpm)	Rated capacity	1400	Spin-drying efficiency class ^(a)	[A/B/C/D/E/F/G] ^(c)	
	Half	1400			
	Quarter	1400			
Programme duration ^(a) (h:min)	Rated capacity	3:20	Type	[built in/ free standing]	
	Half	2:30			
	Quarter	2:30			
Airborne acoustical noise emissions in the spinning phase ^(a) (dB(A) re 1 pW)	72		Airborne acoustical noise emissions class ^(a) (spinning phase)	[A/B/C/D] ^(c)	
Off-mode (W)	0,30		Standby mode (W)	0,30	
Delay start (W) (if applicable)	/		Networked standby (W) (if applicable)	/	
Minimum duration of the guarantee offered by the supplier ^(b): 2 years					
This product has been designed to release silver ions during the washing cycle			[YES/NO]		

Additional information:

Weblink to the supplier's website, where the information from point 9 Annex II to Commission Regulation (EU) 2019/2023 ^(a) ^(b) is found:

^(a) for the »eco 40-60« programme.

^(b) changes to these items shall not be considered relevant for the purposes of paragraph 4 of Article 4 of Regulation (EU) 2017/1369.

^(c) if the product database automatically generates the definitive content of this cell the supplier shall not enter these data.

PRODUCT INFORMATION SHEET ACCORDING TO EU-REGULATION NO. 2019/2014
(depending of model)

Supplier's name or trade mark:					
Supplier's adress ^(b):					
Model identifier: W2084.W/3, W2084C.W/3					
General product parameters:					
Parameter	Value		Parameter	Value	
Rated capacity ^(a) (kg)	8,0		Dimensions in cm	Height	85,0
				Width	59,5
				Depth	58,5
EEI _w ^(a)	51,8		Energy efficiency class ^(a)	[A/B/C/D/E/F/G] ^(c)	
Washing efficiency index ^(a)	1,035		Rinsing effectiveness (g/kg) ^(a)	4,1	
Energy consumption in kWh per cycle, based on the »eco 40-60« programme. Actual energy consumption will depend on how the appliance is used.	0,470		Water consumption in litre per cycle, based on the »eco 40-60« programme. Actual water consumption will depend on how the appliance is used and on the hardness of the water.	48	
Maximum temperature inside the treated textile ^(a) (°C)	Rated capacity	42	Remaining moisture content ^(a) (%)	Rated capacity	48
	Half	19		Half	48
	Quarter	19		Quarter	48
Spin speed ^(a) (rpm)	Rated capacity	1400	Spin-drying efficiency class ^(a)	[A/B/C/D/E/F/G] ^(c)	
	Half	1400			
	Quarter	1400			
Programme duration ^(a) (h:min)	Rated capacity	3:19	Type	[built in/ free standing]	
	Half	2:30			
	Quarter	2:30			
Airborne acoustical noise emissions in the spinning phase ^(a) (dB(A) re 1 pW)	72		Airborne acoustical noise emissions class ^(a) (spinning phase)	[A/B/C/D] ^(c)	
Off-mode (W)	0,30		Standby mode (W)	0,30	
Delay start (W) (if applicable)	/		Networked standby (W) (if applicable)	/	
Minimum duration of the guarantee offered by the supplier ^(b): 2 years					
This product has been designed to release silver ions during the washing cycle			[YES/NO]		

Additional information:

Weblink to the supplier's website, where the information from point 9 Annex II to Commission Regulation (EU) 2019/2023 ^(a) ^(b) is found:

^(a) for the »eco 40-60« programme.

^(b) changes to these items shall not be considered relevant for the purposes of paragraph 4 of Article 4 of Regulation (EU) 2017/1369.

^(c) if the product database automatically generates the definitive content of this cell the supplier shall not enter these data.

PRODUCT INFORMATION SHEET ACCORDING TO EU-REGULATION NO. 2019/2014
(depending of model)

Supplier's name or trade mark:					
Supplier's adress ^(b):					
Model identifier: W2086C.W/2					
General product parameters:					
Parameter	Value		Parameter	Value	
Rated capacity ^(a) (kg)	8,0		Dimensions in cm	Height	85,0
				Width	59,5
				Depth	58,5
EEL _w ^(a)	59,4		Energy efficiency class ^(a)	[A/B/C/D/E/F/G] ^(c)	
Washing efficiency index ^(a)	1,04		Rinsing effectiveness (g/kg) ^(a)	2,9	
Energy consumption in kWh per cycle, based on the »eco 40-60« programme. Actual energy consumption will depend on how the appliance is used.	0,840		Water consumption in litre per cycle, based on the »eco 40-60« programme. Actual water consumption will depend on how the appliance is used and on the hardness of the water.	56	
Maximum temperature inside the treated textile ^(a) (°C)	Rated capacity	42	Remaining moisture content ^(a) (%)	Rated capacity	44
	Half	29		Half	44
	Quarter	30		Quarter	44
Spin speed ^(a) (rpm)	Rated capacity	1600	Spin-drying efficiency class ^(a)	[A/B/C/D/E/F/G] ^(c)	
	Half	1600			
	Quarter	1600			
Programme duration ^(a) (h:min)	Rated capacity	3:20	Type	[built in/ free standing]	
	Half	2:30			
	Quarter	2:30			
Airborne acoustical noise emissions in the spinning phase ^(a) (dB(A) re 1 pW)	76		Airborne acoustical noise emissions class ^(a) (spinning phase)	[A/B/C/D] ^(c)	
Off-mode (W)	0,30		Standby mode (W)	0,30	
Delay start (W) (if applicable)	/		Networked standby (W) (if applicable)	/	
Minimum duration of the guarantee offered by the supplier ^(b): 2 years					
This product has been designed to release silver ions during the washing cycle			[YES/NO]		

Additional information:

Weblink to the supplier's website, where the information from point 9 Annex II to Commission Regulation (EU) 2019/2023 ^(a) ^(b) is found:

^(a) for the »eco 40-60« programme.

^(b) changes to these items shall not be considered relevant for the purposes of paragraph 4 of Article 4 of Regulation (EU) 2017/1369.

^(c) if the product database automatically generates the definitive content of this cell the supplier shall not enter these data.

PRODUCT INFORMATION SHEET ACCORDING TO EU-REGULATION NO. 2019/2014
(depending of model)

Supplier's name or trade mark:					
Supplier's adress ^(b):					
Model identifier: W2086C.W/3					
General product parameters:					
Parameter	Value		Parameter	Value	
Rated capacity ^(a) (kg)	8,0		Dimensions in cm	Height	85,0
				Width	59,5
				Depth	58,5
EEI _w ^(a)	51,8		Energy efficiency class ^(a)	[A/B/C/D/E/F/G] ^(c)	
Washing efficiency index ^(a)	1,035		Rinsing effectiveness (g/kg) ^(a)	4,1	
Energy consumption in kWh per cycle, based on the »eco 40-60« programme. Actual energy consumption will depend on how the appliance is used.	0,470		Water consumption in litre per cycle, based on the »eco 40-60« programme. Actual water consumption will depend on how the appliance is used and on the hardness of the water.	48	
Maximum temperature inside the treated textile ^(a) (°C)	Rated capacity	42	Remaining moisture content ^(a) (%)	Rated capacity	44
	Half	19		Half	44
	Quarter	19		Quarter	44
Spin speed ^(a) (rpm)	Rated capacity	1600	Spin-drying efficiency class ^(a)	[A/B/C/D/E/F/G] ^(c)	
	Half	1600			
	Quarter	1600			
Programme duration ^(a) (h:min)	Rated capacity	3:19	Type	[built in/ free standing]	
	Half	2:30			
	Quarter	2:30			
Airborne acoustical noise emissions in the spinning phase ^(a) (dB(A) re 1 pW)	76		Airborne acoustical noise emissions class ^(a) (spinning phase)	[A/B/C/D] ^(c)	
Off-mode (W)	0,30		Standby mode (W)	0,30	
Delay start (W) (if applicable)	/		Networked standby (W) (if applicable)	/	
Minimum duration of the guarantee offered by the supplier ^(b): 2 years					
This product has been designed to release silver ions during the washing cycle			[YES/NO]		

Additional information:

Weblink to the supplier's website, where the information from point 9 Annex II to Commission Regulation (EU) 2019/2023 ^(a) ^(b) is found:

^(a) for the »eco 40-60« programme.

^(b) changes to these items shall not be considered relevant for the purposes of paragraph 4 of Article 4 of Regulation (EU) 2017/1369.

^(c) if the product database automatically generates the definitive content of this cell the supplier shall not enter these data.

PRODUCT INFORMATION SHEET ACCORDING TO EU-REGULATION NO. 2019/2014
(depending of model)

Supplier's name or trade mark:					
Supplier's adress ^(b):					
Model identifier: W2096P.W/2					
General product parameters:					
Parameter	Value		Parameter	Value	
Rated capacity ^(a) (kg)	9,0		Dimensions in cm	Height	85,0
				Width	59,5
				Depth	58,5
EEI _w ^(a)	57,9		Energy efficiency class ^(a)	[A/B/C/D/E/F/G] ^(c)	
Washing efficiency index ^(a)	1,04		Rinsing effectiveness (g/kg) ^(a)	3,7	
Energy consumption in kWh per cycle, based on the »eco 40-60« programme. Actual energy consumption will depend on how the appliance is used.	1,000		Water consumption in litre per cycle, based on the »eco 40-60« programme. Actual water consumption will depend on how the appliance is used and on the hardness of the water.	64	
Maximum temperature inside the treated textile ^(a) (°C)	Rated capacity	39	Remaining moisture content ^(a) (%)	Rated capacity	44
	Half	28		Half	44
	Quarter	27		Quarter	44
Spin speed ^(a) (rpm)	Rated capacity	1600	Spin-drying efficiency class ^(a)	[A/B/C/D/E/F/G] ^(c)	
	Half	1600			
	Quarter	1600			
Programme duration ^(a) (h:min)	Rated capacity	3:30	Type	[built in/ free standing]	
	Half	2:50			
	Quarter	2:50			
Airborne acoustical noise emissions in the spinning phase ^(a) (dB(A) re 1 pW)	76		Airborne acoustical noise emissions class ^(a) (spinning phase)	[A/B/C/D] ^(c)	
Off-mode (W)	0,30		Standby mode (W)	0,30	
Delay start (W) (if applicable)	/		Networked standby (W) (if applicable)	/	
Minimum duration of the guarantee offered by the supplier ^(b): 2 years					
This product has been designed to release silver ions during the washing cycle			[YES/NO]		

Additional information:

Weblink to the supplier's website, where the information from point 9 Annex II to Commission Regulation (EU) 2019/2023 ^(a) ^(b) is found:

^(a) for the »eco 40-60« programme.

^(b) changes to these items shall not be considered relevant for the purposes of paragraph 4 of Article 4 of Regulation (EU) 2017/1369.

^(c) if the product database automatically generates the definitive content of this cell the supplier shall not enter these data.

PRODUCT INFORMATION SHEET ACCORDING TO EU-REGULATION NO. 2019/2014
(depending of model)

Supplier's name or trade mark:					
Supplier's adress ^(b):					
Model identifier: W2096P.W/3					
General product parameters:					
Parameter	Value		Parameter	Value	
Rated capacity ^(a) (kg)	9,0		Dimensions in cm	Height	85,0
				Width	59,5
				Depth	58,5
EEI _w ^(a)	51,8		Energy efficiency class ^(a)	[A/B/C/D/E/F/G] ^(c)	
Washing efficiency index ^(a)	1,035		Rinsing effectiveness (g/kg) ^(a)	4,3	
Energy consumption in kWh per cycle, based on the »eco 40-60« programme. Actual energy consumption will depend on how the appliance is used.	0,490		Water consumption in litre per cycle, based on the »eco 40-60« programme. Actual water consumption will depend on how the appliance is used and on the hardness of the water.	49	
Maximum temperature inside the treated textile ^(a) (°C)	Rated capacity	38	Remaining moisture content ^(a) (%)	Rated capacity	44
	Half	20		Half	44
	Quarter	20		Quarter	44
Spin speed ^(a) (rpm)	Rated capacity	1600	Spin-drying efficiency class ^(a)	[A/B/C/D/E/F/G] ^(c)	
	Half	1600			
	Quarter	1600			
Programme duration ^(a) (h:min)	Rated capacity	3:30	Type	[built in/ free standing]	
	Half	2:51			
	Quarter	2:51			
Airborne acoustical noise emissions in the spinning phase ^(a) (dB(A) re 1 pW)	76		Airborne acoustical noise emissions class ^(a) (spinning phase)	[A/B/C/D] ^(c)	
Off-mode (W)	0,30		Standby mode (W)	0,30	
Delay start (W) (if applicable)	/		Networked standby (W) (if applicable)	/	
Minimum duration of the guarantee offered by the supplier ^(b): 2 years					
This product has been designed to release silver ions during the washing cycle			[YES/NO]		

Additional information:

Weblink to the supplier's website, where the information from point 9 Annex II to Commission Regulation (EU) 2019/2023 ^(a) ^(b) is found:

^(a) for the »eco 40-60« programme.

^(b) changes to these items shall not be considered relevant for the purposes of paragraph 4 of Article 4 of Regulation (EU) 2017/1369.

^(c) if the product database automatically generates the definitive content of this cell the supplier shall not enter these data.

PERFORMANCE DATA

Program	Maximum load	Temp. °C
Eco 40-60 ¹⁾	8 / 4* / 2** kg; 9 / 4,5* / 2,5** kg (depending on model)	
Universal wash ²⁾	8 / 4* kg ; 9 / 4,5* kg (depending on model)	60
Mix/Synthetics ²⁾	3,5 kg	40

¹⁾ PRODUCT INFORMATION SHEET According to EU-Regulation No. 2019/2014

²⁾ 40 °C program for testing institutes. The 40 °C option has to be set.

* Half load

** Quarter load

ENERGY LABELLING

European test standard	¹⁾
Washing program	8 / 9 kg cotton (depending on model) Eco 40-60 ¹⁾
Connection	Cold water 15 °C
Noise testing method	IEC-60704-2-4

TECHNICAL INFORMATION

Height	850 mm
Width	595 mm
Depth	585 mm
Weight	74 / 76 / 77,5 kg (depending on model)
Drum volume	60 l
Rated power	See rating plate
Heater power	See rating plate
Water pressure	0,1–1 MPa 1–10 kp/cm ² 10–100 N/cm ²
Material for the drum and dispenser	Stainless steel
Housing material	Hot-dip galvanized and powder coated sheet metal, or stainless steel sheet (depending on model)
Water connection	1.5 m pex hose
Drain hose	1.6 m polypropylene hose

PROGRAM TABLE

Applicable for model: W2084.W/1, W2084C.W/1

Program	Prewash	Temp. °C	Super rinse	Agitation level**	Spinning speed (rpm)	Residual moisture [%]	Maximum load (kg)	Water consumption (approximately, in litres)	Power consumption (approximately, kWh)	Program duration (approximately, in hours and minutes)
Universal wash	X	60 ²⁾	X	I/N	1400		8	75	1,60	2:26
Cotton	X	40/20	X	N	1400		8	73	1,30	2:59/1:33
Mix/Synthetics	X	40 ²⁾	X	N/S	1200		3,5	60	0,60	1:54
Wool/Hand wash	X	30	X	H	800		2	58	0,28	0:52
Dark wash	X	40	X	E	1200		3	40	0,53	1:15
Time program	X	30		E	1000		2	-	-	-
Auto program	X	40	X	N	1400		8	-	-	-
Quick program	X	❄	X	N	1400		8	40	0,50	0:30
Heavy	X	60	X	I	1400		8	95	2,00	2:46
Easy care	X	40	X	N/S	1200		3,5	60	0,65	1:57
Quick Pro	X	40	X	N	1200		4	40	0,50	0:59
Rinse			X	N	1400		3,5	30	0,06	0:29
Spin				-	1400		8	-	0,05	0:17
Drain				-			8	-	0,01	0:01
Drum cleaning				S				-	-	-

* Cold wash

**Agitation level (I = Intensive rhythm, N = Normal rhythm, E = Extra sensitive rhythm, S = Sensitive rhythm, H = Hand wash rhythm)

¹⁾ PRODUCT INFORMATION SHEET According to EU-Regulation No. 2019/2014

²⁾ 40 °C program for testing institutes. The 40 °C option has to be set.

The above table includes several examples of the use of energy, water, and time for several different program settings. Actual consumption or duration may vary depending on the water pressure, water hardness, water inlet temperature, room temperature, weight and type of load, changes in power supply, and selected options or settings. In the examples specified here, the draining is set to Normal and no additional options are selected.

Maximum or nominal load applies to laundry prepared pursuant to the IEC 60456 standard.

Applicable for model: W2084.W/2, W2084C.W/2,

Program	Prewash	Temp. °C	Super rinse	Agitation level**	Spinning speed (rpm)	Residual moisture [%]	Maximum load (kg)	Water consumption (approximately, in litres)	Power consumption (approximately, kWh)	Program duration (approximately, in hours and minutes)
Universal wash	X	60 ²⁾	X	I/N	1400		8	75	1,60	2:26
Cotton	X	40/20	X	N	1400		8	73	1,30	2:59/1:33
Eco 40-60 ¹⁾					1400	48	8	56	0,84	3:20
Mix/Synthetics	X	40 ²⁾	X	N/S	1200		3,5	60	0,60	1:54
Wool/Hand wash	X	30	X	H	800		2	58	0,28	0:52
Dark wash	X	40	X	E	1200		3	40	0,53	1:15
Time program	X	30		E	1000		2	-	-	-
Auto program	X	40	X	N	1400		8	-	-	-
Quick program	X	❄	X	N	1400		8	40	0,50	0:30
Heavy	X	60	X	I	1400		8	95	2,00	2:46
Easy care	X	40	X	N/S	1200		3,5	60	0,65	1:57
Quick Pro	X	40	X	N	1200		4	40	0,50	0:59
Rinse			X	N	1400		3,5	30	0,06	0:29
Spin				-	1400		8	-	0,05	0:17
Drain				-			8	-	0,01	0:01
Drum cleaning				S				-	-	-

* Cold wash

** Agitation level (I = Intensive rhythm, N = Normal rhythm, E = Extra sensitive rhythm, S = Sensitive rhythm, H = Hand wash rhythm)

¹⁾ PRODUCT INFORMATION SHEET According to EU-Regulation No. 2019/2014

²⁾ 40 °C program for testing institutes. The 40 °C option has to be set.

The above table includes several examples of the use of energy, water, and time for several different program settings. Actual consumption or duration may vary depending on the water pressure, water hardness, water inlet temperature, room temperature, weight and type of load, changes in power supply, and selected options or settings. In the examples specified here, the draining is set to Normal and no additional options are selected.

Maximum or nominal load applies to laundry prepared pursuant to the IEC 60456 standard.

Applicable for model: W2084.W/3, W2084C.W/3

Program	Prewash	Temp. °C	Super rinse	Agitation level**	Spinning speed (rpm)	Residual moisture [%]	Maximum load (kg)	Water consumption (approximately, in litres)	Power consumption (approximately, kWh)	Program duration (approximately, in hours and minutes)
Universal wash	X	60 ²⁾	X	I/N	1400		8	75	1,60	2:26
Cotton	X	40/20	X	N	1400		8	73	1,30	2:59/1:33
Eco 40-60 ¹⁾					1400	48	8	59	0,90	3:19
Mix/Synthetics	X	40 ²⁾	X	N/S	1200		3,5	60	0,60	1:54
Wool/Hand wash	X	30	X	H	800		2	58	0,28	0:52
Dark wash	X	40	X	E	1200		3	40	0,53	1:15
Time program	X	30		E	1000		2	-	-	-
Auto program	X	40	X	N	1400		8	-	-	-
Quick program	X	❄	X	N	1400		8	40	0,50	0:30
Heavy	X	60	X	I	1400		8	95	2,00	2:46
Easy care	X	40	X	N/S	1200		3,5	60	0,65	1:57
Quick Pro	X	40	X	N	1200		4	40	0,50	0:59
Rinse			X	N	1400		3,5	30	0,06	0:29
Spin				-	1400		8	-	0,05	0:17
Drain				-			8	-	0,01	0:01
Drum cleaning				S				-	-	-

* Cold wash

** Agitation level (I = Intensive rhythm, N = Normal rhythm, E = Extra sensitive rhythm, S = Sensitive rhythm, H = Hand wash rhythm)

¹⁾ PRODUCT INFORMATION SHEET According to EU-Regulation No. 2019/2014

²⁾ 40 °C program for testing institutes. The 40 °C option has to be set.

The above table includes several examples of the use of energy, water, and time for several different program settings. Actual consumption or duration may vary depending on the water pressure, water hardness, water inlet temperature, room temperature, weight and type of load, changes in power supply, and selected options or settings. In the examples specified here, the draining is set to Normal and no additional options are selected.

Maximum or nominal load applies to laundry prepared pursuant to the IEC 60456 standard.

Applicable for model: W2086C.W/1

Program	Prewash	Temp. °C	Super rinse	Agitation level**	Spinning speed (rpm)	Residual moisture [%]	Maximum load (kg)	Water consumption (approximately, in litres)	Power consumption (approximately, kWh)	Program duration (approximately, in hours and minutes)
Universal wash	X	60 ²⁾	X	I/N	1600		8	75	1,60	2:26
Cotton	X	40/20	X	N	1600		8	73	1,30	2:59/1:33
Mix/Synthetics	X	40 ²⁾	X	N/S	1200		3,5	60	0,60	1:54
Wool/Hand wash	X	30	X	H	800		2	58	0,28	0:52
Dark wash	X	40	X	E	1200		3	40	0,53	1:15
Time program	X	30		E	1000		2	-	-	-
Auto program	X	40	X	N	1600		8	-	-	-
Quick program	X	❄	X	N	1600		8	40	0,50	0:30
Heavy	X	60	X	I	1600		8	95	2,00	2:46
Easy care	X	40	X	N/S	1200		3,5	60	0,65	1:57
Quick Pro	X	40	X	N	1200		4	40	0,50	0:59
Rinse			X	N	1600		3,5	30	0,06	0:29
Spin				-	1600		8	-	0,05	0:17
Drain				-			8	-	0,01	0:01
Drum cleaning				S				-	-	-

* Cold wash

**Agitation level (I = Intensive rhythm, N = Normal rhythm, E = Extra sensitive rhythm, S = Sensitive rhythm, H = Hand wash rhythm)

¹⁾ PRODUCT INFORMATION SHEET According to EU-Regulation No. 2019/2014

²⁾ 40 °C program for testing institutes. The 40 °C option has to be set.

The above table includes several examples of the use of energy, water, and time for several different program settings. Actual consumption or duration may vary depending on the water pressure, water hardness, water inlet temperature, room temperature, weight and type of load, changes in power supply, and selected options or settings. In the examples specified here, the draining is set to Normal and no additional options are selected.

Maximum or nominal load applies to laundry prepared pursuant to the IEC 60456 standard.

Applicable for model: W2086C.W/2

Program	Prewash	Temp. °C	Super rinse	Agitation level**	Spinning speed (rpm)	Residual moisture [%]	Maximum load (kg)	Water consumption (approximately, in litres)	Power consumption (approximately, kWh)	Program duration (approximately, in hours and minutes)
Universal wash	X	60 ²⁾	X	I/N	1600		8	75	1,60	2:26
Cotton	X	40/20	X	N	1600		8	73	1,30	2:59/1:33
Eco 40-60 ¹⁾					1600	44	8	56	0,84	3:20
Mix/Synthetics	X	40 ²⁾	X	N/S	1200		3,5	60	0,60	1:54
Wool/Hand wash	X	30	X	H	800		2	58	0,28	0:52
Dark wash	X	40	X	E	1200		3	40	0,53	1:15
Time program	X	30		E	1000		2	-	-	-
Auto program	X	40	X	N	1600		8	-	-	-
Quick program	X	❄	X	N	1600		8	40	0,50	0:30
Heavy	X	60	X	I	1600		8	95	2,00	2:46
Easy care	X	40	X	N/S	1200		3,5	60	0,65	1:57
Quick Pro	X	40	X	N	1200		4	40	0,50	0:59
Rinse			X	N	1600		3,5	30	0,06	0:29
Spin				-	1600		8	-	0,05	0:17
Drain				-			8	-	0,01	0:01
Drum cleaning				S				-	-	-

* Cold wash

** Agitation level (I = Intensive rhythm, N = Normal rhythm, E = Extra sensitive rhythm, S = Sensitive rhythm, H = Hand wash rhythm)

¹⁾ PRODUCT INFORMATION SHEET According to EU-Regulation No. 2019/2014

²⁾ 40 °C program for testing institutes. The 40 °C option has to be set.

The above table includes several examples of the use of energy, water, and time for several different program settings. Actual consumption or duration may vary depending on the water pressure, water hardness, water inlet temperature, room temperature, weight and type of load, changes in power supply, and selected options or settings. In the examples specified here, the draining is set to Normal and no additional options are selected.

Maximum or nominal load applies to laundry prepared pursuant to the IEC 60456 standard.

Applicable for model: W2086C.W/3

Program	Prewash	Temp. °C	Super rinse	Agitation level**	Spinning speed (rpm)	Residual moisture [%]	Maximum load (kg)	Water consumption (approximately, in litres)	Power consumption (approximately, kWh)	Program duration (approximately, in hours and minutes)
Universal wash	X	60 ²⁾	X	I/N	1600		8	75	1,60	2:26
Cotton	X	40/20	X	N	1600		8	73	1,30	2:59/1:33
Eco 40-60 ¹⁾					1600	44	8	59	0,90	3:19
Mix/Synthetics	X	40 ²⁾	X	N/S	1200		3,5	60	0,60	1:54
Wool/Hand wash	X	30	X	H	800		2	58	0,28	0:52
Dark wash	X	40	X	E	1200		3	40	0,53	1:15
Time program	X	30		E	1000		2	-	-	-
Auto program	X	40	X	N	1600		8	-	-	-
Quick program	X	❄	X	N	1600		8	40	0,50	0:30
Heavy	X	60	X	I	1600		8	95	2,00	2:46
Easy care	X	40	X	N/S	1200		3,5	60	0,65	1:57
Quick Pro	X	40	X	N	1200		4	40	0,50	0:59
Rinse			X	N	1600		3,5	30	0,06	0:29
Spin				-	1600		8	-	0,05	0:17
Drain				-			8	-	0,01	0:01
Drum cleaning				S				-	-	-

* Cold wash

** Agitation level (I = Intensive rhythm, N = Normal rhythm, E = Extra sensitive rhythm, S = Sensitive rhythm, H = Hand wash rhythm)

¹⁾ PRODUCT INFORMATION SHEET According to EU-Regulation No. 2019/2014

²⁾ 40 °C program for testing institutes. The 40 °C option has to be set.

The above table includes several examples of the use of energy, water, and time for several different program settings. Actual consumption or duration may vary depending on the water pressure, water hardness, water inlet temperature, room temperature, weight and type of load, changes in power supply, and selected options or settings. In the examples specified here, the draining is set to Normal and no additional options are selected.

Maximum or nominal load applies to laundry prepared pursuant to the IEC 60456 standard.

Applicable for model: W2096P.W

Program	Prewash	Temp. °C	Super rinse	Agitation level**	Spinning speed (rpm)	Residual moisture [%]	Maximum load (kg)	Water consumption (approximately, in litres)	Power consumption (approximately, kWh)	Program duration (approximately, in hours and minutes)
Universal wash	X	60 ²⁾	X	I/N	1600		9	80	2,10	2:26
Cotton	X	40/20	X	N	1600		9	78	1,80	2:59/1:33
Mix/Synthetics	X	40 ²⁾	X	N/S	1200		3,5	60	0,60	1:54
Wool/Hand wash	X	30	X	H	800		2	58	0,28	0:52
Dark wash	X	40	X	E	1200		3	40	0,53	1:15
Time program	X	30		E	1000		2	-	-	-
Auto program	X	40	X	N	1600		9	-	-	-
Quick program	X	❄	X	N	1600		9	40	0,50	0:30
Heavy	X	60	X	I	1600		9	100	2,50	2:46
Easy care	X	40	X	N/S	1200		3,5	60	0,65	1:57
Quick Pro	X	40	X	N	1200		4	40	0,50	0:59
Rinse			X	N	1600		3,5	30	0,06	0:29
Spin				-	1600		9	-	0,06	0:17
Drain				-			9	-	0,01	0:01
Drum cleaning				S				-	-	-

* Cold wash

**Agitation level (I = Intensive rhythm, N = Normal rhythm, E = Extra sensitive rhythm, S = Sensitive rhythm, H = Hand wash rhythm)

¹⁾ PRODUCT INFORMATION SHEET According to EU-Regulation No. 2019/2014

²⁾ 40 °C program for testing institutes. The 40 °C option has to be set.

The above table includes several examples of the use of energy, water, and time for several different program settings. Actual consumption or duration may vary depending on the water pressure, water hardness, water inlet temperature, room temperature, weight and type of load, changes in power supply, and selected options or settings. In the examples specified here, the draining is set to Normal and no additional options are selected.

Maximum or nominal load applies to laundry prepared pursuant to the IEC 60456 standard.

Applicable for model: W2096P.W/2

Program	Prewash	Temp. °C	Super rinse	Agitation level**	Spinning speed (rpm)	Residual moisture [%]	Maximum load (kg)	Water consumption (approximately, in litres)	Power consumption (approximately, kWh)	Program duration (approximately, in hours and minutes)
Universal wash	X	60 ²⁾	X	I/N	1600		9	80	2,10	2:26
Cotton	X	40/20	X	N	1600		9	78	1,80	2:59/1:33
Eco 40-60 ¹⁾					1600	44	9	64	1,00	3:30
Mix/Synthetics	X	40 ²⁾	X	N/S	1200		3,5	60	0,60	1:54
Wool/Hand wash	X	30	X	H	800		2	58	0,28	0:52
Dark wash	X	40	X	E	1200		3	40	0,53	1:15
Time program	X	30		E	1000		2	-	-	-
Auto program	X	40	X	N	1600		9	-	-	-
Quick program	X	❄	X	N	1600		9	40	0,50	0:30
Heavy	X	60	X	I	1600		9	100	2,50	2:46
Easy care	X	40	X	N/S	1200		3,5	60	0,65	1:57
Quick Pro	X	40	X	N	1200		4	40	0,50	0:59
Hygiene	X	60	X	I	1600		5	87	1,80	2:27
Allergy program cotton	X	60	X	I	1600		9	95	1,85	2:43
Allergy program synthetics	X	60	X	N/S	1200		4	70	1,10	2:32
Rinse			X	N	1600		3,5	30	0,06	0:29
Spin				-	1600		9	-	0,06	0:17
Drain				-			9	-	0,01	0:01
Drum cleaning				S				-	-	-

* Cold wash

**Agitation level (I = Intensive rhythm, N = Normal rhythm, E = Extra sensitive rhythm, S = Sensitive rhythm, H = Hand wash rhythm)

¹⁾PRODUCT INFORMATION SHEET According to EU-Regulation No. 2019/2014

²⁾ 40 °C program for testing institutes. The 40 °C option has to be set.

The above table includes several examples of the use of energy, water, and time for several different program settings. Actual consumption or duration may vary depending on the water pressure, water hardness, water inlet temperature, room temperature, weight and type of load, changes in power supply, and selected options or settings. In the examples specified here, the draining is set to Normal and no additional options are selected.

Maximum or nominal load applies to laundry prepared pursuant to the IEC 60456 standard.

Applicable for model: W2096P.W/3

Program	Prewash	Temp. °C	Super rinse	Agitation level**	Spinning speed (rpm)	Residual moisture [%]	Maximum load (kg)	Water consumption (approximately, in litres)	Power consumption (approximately, kWh)	Program duration (approximately, in hours and minutes)
Universal wash	X	60 ²⁾	X	I/N	1600		9	80	2,10	2:26
Cotton	X	40/20	X	N	1600		9	78	1,80	2:59/1:33
Eco 40-60 ¹⁾					1600	44	9	62	1,00	3:30
Mix/Synthetics	X	40 ²⁾	X	N/S	1200		3,5	60	0,60	1:54
Wool/Hand wash	X	30	X	H	800		2	58	0,28	0:52
Dark wash	X	40	X	E	1200		3	40	0,53	1:15
Time program	X	30		E	1000		2	-	-	-
Auto program	X	40	X	N	1600		9	-	-	-
Quick program	X	❄	X	N	1600		9	40	0,50	0:30
Heavy	X	60	X	I	1600		9	100	2,50	2:46
Easy care	X	40	X	N/S	1200		3,5	60	0,65	1:57
Quick Pro	X	40	X	N	1200		4	40	0,50	0:59
Hygiene	X	60	X	I	1600		5	87	1,80	2:27
Allergy program cotton	X	60	X	I	1600		9	95	1,85	2:43
Allergy program synthetics	X	60	X	N/S	1200		4	70	1,10	2:32
Rinse			X	N	1600		3,5	30	0,06	0:29
Spin				-	1600		9	-	0,06	0:17
Drain				-			9	-	0,01	0:01
Drum cleaning				S				-	-	-

* Cold wash

**Agitation level (I = Intensive rhythm, N = Normal rhythm, E = Extra sensitive rhythm, S = Sensitive rhythm, H = Hand wash rhythm)

¹⁾PRODUCT INFORMATION SHEET According to EU-Regulation No. 2019/2014

²⁾ 40 °C program for testing institutes. The 40 °C option has to be set.

The above table includes several examples of the use of energy, water, and time for several different program settings. Actual consumption or duration may vary depending on the water pressure, water hardness, water inlet temperature, room temperature, weight and type of load, changes in power supply, and selected options or settings. In the examples specified here, the draining is set to Normal and no additional options are selected.

Maximum or nominal load applies to laundry prepared pursuant to the IEC 60456 standard.

Adjustment of the displayed washing time

Advanced technology allows the appliance to sense the amount of laundry and add the required amount of water during the washing process. Depending on the washing load, washing time can be longer or shorter and the time displayed will be adjusted accordingly.

Moreover, displayed washing time may change due to differences in inlet water temperature. At low inlet water temperatures, washing time can be longer; at higher temperatures, it can be shorter.

Unevenly distributed laundry or lumps of laundry in the washing machine drum can cause problems such as vibration and noisy operation. The appliance can sense such lumps and will try to redistribute the laundry. Smaller loads (e.g. one towel, one sweater, one bathrobe etc.) or clothes made of materials with special geometrical properties are virtually impossible to distribute evenly across the washing machine drum (slippers, large items etc.). This results in several attempts to redistribute the laundry, which in turn leads to longer program duration.

TABLE WASHING MODE/TEMPERATURE

Program	Washing mode			
	Normal mode / Off	Green mode	Speed Mode	Intense Mode
Universal wash	❄-90°C	20°C-90°C	❄-90°C	40°C-90°C
Cotton	❄-90°C	20°C-90°C	❄-90°C	40°C-90°C
Eco 40-60				
Mix/Synthetics	❄-60°C	20°C-60°C	❄-60°C	40°C-60°C
Wool/Hand wash	❄,30°C-40°C		❄,30°C-40°C	
Dark wash	❄,30°C-40°C		❄,30°C-40°C	40°C
Time program	❄-60°C / ❄-90°C			
Auto	❄-90°C			
Quick	❄,40°,60°,90°C			
Heavy	❄-90°C			
Easy care	❄-60°C	20°C-60°C	❄-60°C	40°C-60°C
Quick PRO	40°C/40°C-60°C			
Hygiene	60°C-90°C			
Allergy program cotton	60°C-90°C			
Allergy program synthetics	60°C			
Rinse				
Spin				
Drain				
Drum cleaning				

*Cold wash

TABLE OPTIONS

Program	Options						
	Spinning speed (rpm)	Dose Assist	Super Rinse	Prewash	High water level	Anti-crease	Start delay
Universal wash	1400/1600	✓	✓	✓	✓	✓	✓
Cotton	1400/1600	✓	✓	✓	✓	✓	✓
Eco 40-60	1400/1600	✓					✓
Mix/Synthetics	1200	✓	✓	✓	✓	✓	✓
Wool/Hand wash	800	✓	✓	✓	✓	✓	✓
Dark wash	1200	✓	✓	✓	✓	✓	✓
Time program	1000/1400/1600	✓				✓	
Auto	1400/1600	✓	✓	✓		✓	✓
Quick	1200/1400/1600	✓	✓	✓	✓	✓	✓
Heavy	1400/1600	✓	✓		✓	✓	✓
Easy care	1200	✓	✓	✓	✓	✓	✓
Quick PRO	1200/1400/1600	✓		✓		✓	✓
Hygiene	1600	✓	✓	✓	✓	✓	✓
Allergy program cotton	1600	✓	✓	✓		✓	✓
Allergy program synthetics	1200	✓	✓	✓		✓	✓
Rinse	1400/1600		✓		✓	✓	✓
Spin	1400/1600						✓
Drain	/						✓
Drum cleaning	/						✓

✓ Option (setting) available on Program

DISPOSAL

Disposal / recycling of packaging



Our product packaging is made of environmentally friendly materials that can be recycled, disposed of, or destroyed without any hazard to the environment. To this end, packaging materials are labelled appropriately.

The symbol on the product or its packaging indicates that the product should not be treated as normal household waste. The product should be taken to an authorized collection centre for waste electric and electronic equipment processing.

When disposing of an appliance at the end of its useful life, remove all power cords and destroy the door latch and switch to prevent the door from locking or latching (child safety).

Correct disposal of the product will help prevent any negative effects on the environment and health of people which could occur in case of incorrect product removal. For detailed information on removal and processing of the product, please contact the relevant authority in charge of waste management, your waste disposal service, or the store where you bought the product.

NOTES

Lined area for notes, consisting of two columns of horizontal lines.



QUICK GUIDE

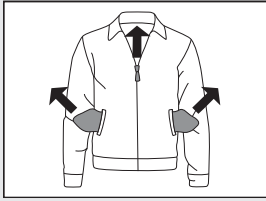

1.

SORT THE LAUNDRY.

Close the zippers fasteners.
Empty the pockets and turn them inside out.
Check the laundry care symbols.
Sort the laundry based on how heavily soiled it is, by colour, and by material.

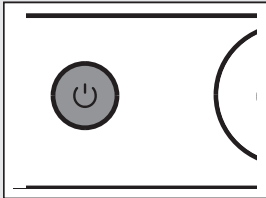

2.

SWITCH ON THE MAIN ON/OFF SWITCH (ON/OFF)

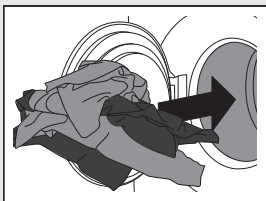

3.

OPEN THE WASHING MACHINE DOOR AND INSERT THE LAUNDRY.

Before doing so, make sure the drum is empty.

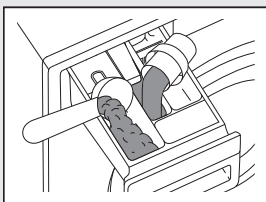

4.

ADD THE DETERGENT AND THE CONDITIONER.

Recommended detergent amount is usually indicated on the packaging.
For smaller wash loads, use a smaller amount of detergent.

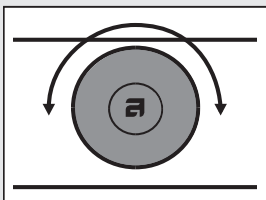

5.

CHOOSE THE WASHING PROGRAM.

Turn the program selector knob to the desired washing program.
Selected program will be indicated on the display unit.

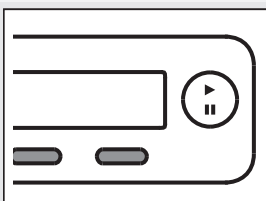

6.

CHOOSE THE PROGRAM SETTING.

Choose the settings by pressing the relevant buttons.

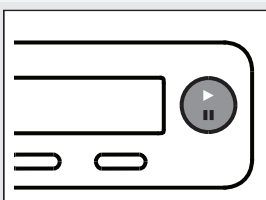

7.

CLOSE THE WASHING MACHINE DOOR AND PRESS THE "START" BUTTON.

Anticipated washing time, in hours and minutes, will be indicated on the display.

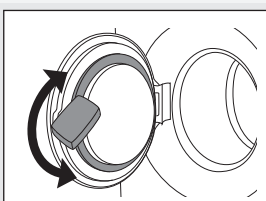

8.

END OF PROGRAM

Open the door and remove the laundry from the washing machine.
See chapter "CLEANING AND MAINTENANCE".
Close the door.
Switch off the main on/off switch.
Close the water tap and remove the power plug from the power socket.

We reserve the right to modifications.



Gorenje, Partizanska 12, 3320 Velenje, Slovenija
www.asko.com

WM75.B



CE
en (02-23)