

# GEBRUIKSAANWIJZING MODE D'EMPLOI

## ▶▶▶ VAATWASSER LAVE-VAISSELLE

VWV242WIT

NL Handleiding

NL 3 - NL 28

FR Mode d'emploi

FR 3 - FR 28

### **Gebruikte pictogrammen - Pictogrammes utilisés**



Belangrijke informatie - Informations importantes



Tip - Conseil



**Neem contact op met een erkende monteur om uw apparaat te plaatsen (zie “Installatie-instructies”). Sluit het apparaat niet aan op het elektriciteitsnet voordat de installatie is voltooid.**

**Dit apparaat is bestemd voor huishoudelijk of daarmee vergelijkbaar gebruik, zoals:**

- ▷ in personeelskeukens in winkels, kantoren en andere werkomgevingen;
- ▷ boerderijen;
- ▷ voor gasten in hotels, motels en andere overnachtingsgelegenheden;
- ▷ bed & breakfasts.

**Voor EN60335-1:**

- Dit apparaat kan worden gebruikt door kinderen van 8 jaar en ouder, mensen met een lichamelijke, zintuiglijke of verstandelijke beperking of mensen die weinig ervaring met en kennis van het apparaat hebben, mits zij onder toezicht staan of zijn geïnstrueerd hoe zij het apparaat veilig moeten gebruiken en zij de mogelijke gevaren begrijpen. Laat kinderen niet met het apparaat spelen. Reiniging en onderhoud mogen niet door kinderen worden uitgevoerd als er geen toezicht is.

### **Voor IEC60335-1:**

- Dit apparaat is niet bedoeld voor gebruik door personen (waaronder kinderen) met een lichamelijke, zintuiglijke of verstandelijke beperking of personen met een tekort aan kennis en ervaring, tenzij iemand die verantwoordelijk is voor hun veiligheid toezicht houdt of hun instructie heeft gegeven over het gebruik van het apparaat.
- Verpakkingsmateriaal kan gevaarlijk zijn voor kinderen!
- Dit apparaat is uitsluitend bedoeld voor gebruik binnenshuis.
- Om u te beschermen tegen het risico van elektrische schokken, dient u de eenheid, het snoer of de stekker nooit onder te dompelen in water of een andere vloeistof.
- Haal de stekker uit het stopcontact voordat u het apparaat gaat reinigen of onderhouden.
- Gebruik een zachte, vochtige doek en milde zeep en gebruik vervolgens een droge doek om het apparaat af te vegen.

### **Aardingsinstructies**

- Dit apparaat moet worden geaard. In het geval van een storing of defect, vermindert aarding het risico van elektrische schokken door een weg van minste weerstand voor de spanning te bieden. Dit apparaat is uitgerust met een aardstekker.
- De stekker moet worden aangesloten op een geschikt stopcontact dat is geïnstalleerd en geaard conform alle lokale wetten en voorschriften.

- Onjuiste aansluiting van de aardstekker van de apparatuur kan een risico op elektrische schokken veroorzaken.
- Raadpleeg een bevoegde elektricien of servicevertegenwoordiger als u twijfelt over de juiste aarding van het apparaat.
- Indien de met de apparatuur meegeleverde stekker niet in het stopcontact past, dient u de stekker niet aan te passen.
- Laat een geschikt stopcontact plaatsen door een bevoegd elektricien.
- U dient niet op de deur of de korf van de vaatwasser te zitten of staan of deze op een andere manier onjuist te gebruiken.
- Zet uw vaatwasser niet aan tenzij alle afdekkende panelen op de juiste manier zijn geplaatst.
- Wees zeer voorzichtig met het openen van de deur als de vaatwasser aanstaat, omdat water mogelijk naar buiten kan spuiten.
- Plaats geen zware voorwerpen op de deur en ga niet op de deur staan terwijl deze is geopend. Het apparaat kan daardoor naar voren vallen.

### **Plaatsen van voorwerpen die moeten worden afgewassen:**

- ▷ Plaats scherpe voorwerpen zodanig dat deze de deurafdichting niet kunnen beschadigen.
- ▷ Waarschuwing: Messen en ander kookgerei met scherpe punten moeten met de punten omlaag in de korf worden gezet of horizontaal worden neergelegd.

## VEILIGHEIDSINSTRUCTIES

---

- Sommige vaatwasmiddelen zijn sterk alkalisch. Het is zeer gevaarlijk als deze middelen worden doorgeslikt. Vermijd contact met de huid en ogen en houd kinderen uit de buurt van de vaatwasser wanneer de deur is geopend.
- Controleer na elke wascyclus of het waspoeder weg is.
- Was geen kunststof voorwerpen, tenzij erop staat aangegeven dat deze geschikt zijn voor de vaatwasser.
- Controleer voor kunststof voorwerpen zonder aanduiding de aanbevelingen van de fabrikant.
- Gebruik uitsluitend was- en glansspoelmiddelen die worden aanbevolen voor gebruik in een vaatwasser.
- Gebruik nooit zeep, wasmiddelen voor kleding of een afwasmiddel dat is bedoel om de vaat met de hand te wassen in uw vaatwasser.
- De deur mag niet open blijven staan, aangezien dit de kans dat het apparaat omvalt, vergroot.
- Als het netsnoer beschadigd is, moet hij vervangen worden door de fabrikant, een servicemedewerker of een persoon met vergelijkbare kwalificaties om gevaarlijke situaties te voorkomen.
- Tijdens installatie mag het netsnoer niet overmatig of gevaarlijk worden gebogen of platgedrukt.
- Wijzig de bedieningselementen niet.
- Het apparaat moet met een nieuwe slangenset op de hoofdkraan worden aangesloten. Oude sets dienen niet opnieuw te worden gebruikt.
- De stand-bymodus van het apparaat wordt automatisch ingeschakeld om energie te besparen wanneer er een tijd lang geen bediening plaatsvindt.

# INHOUDSOPGAVE

## *Uw vaatwasser*

Inleiding	4
-----------	---

## *Uw vaatwasser gebruiken*

Beschrijving	5
Snelle start	5
Bedieningspaneel	6
Waterontharder	8
Zout toevoegen	9
Vaat voorbereiden en plaatsen	10
Functie van het glansspoelmiddel en vaatwasmiddel	14
Glansspoelmiddelbakje vullen	15
Zeepbakje vullen	16

## *De vaatwasser programmeren*

Wascyclustabel	17
Een wascyclus starten	18
Een programma halverwege een cyclus wijzigen	18
Bent u iets vergeten in de vaatwasser te zetten?	19

## *Onderhoud*

Filtersysteem	20
De sproeiarmen reinigen	21
Onderhouden van de vaatwasser	22
De deur reinigen	23

## *Fouten*

Wat moet ik doen als...	24
Foutentabel	24

## *Technisch gegevensblad*

27

## *Uw vaatwasser en het milieu*

Afdanken	28
----------	----

## *Inleiding*

---

U hebt ervoor gekozen om een Etna-vaatwasser aan te schaffen.

Dit product is ontworpen met het oog op eenvoudige bediening en optimaal gemak.

In deze handleiding wordt het optimale gebruik van uw vaatwasser beschreven.

Er staat informatie in over de bediening van het apparaat en achtergrondinformatie over de werking van het apparaat. Ook vindt u onderhoudstips in deze handleiding.

De veiligheidsinstructies die belangrijk zijn tijdens de installatie, zijn opgenomen in de installatiehandleiding. Die is bedoeld voor de monteur die de installatie uitvoert.

Lees deze handleiding voordat u het apparaat gaat gebruiken. Bewaar deze handleiding op een veilige plaats, zodat volgende gebruikers ook gebruik kunnen maken van de informatie.

# UW VAATWASSER GEBRUIKEN

## Beschrijving

De eigenschappen en het uiterlijk van de korven en bestekmanden kunnen afwijken afhankelijk van het model vaatwasser dat u hebt gekocht.

1. Zoutreservoir
2. Zeepbakje
3. Glansspoelmiddelbakje
4. Onderste sproeiarm
5. Filtersysteem
6. Bovenste sproeiarm
7. Bestekrek
8. Bovenste sproeiarm
9. Kopjesrek
10. Bovenste korf
11. Onderste korf

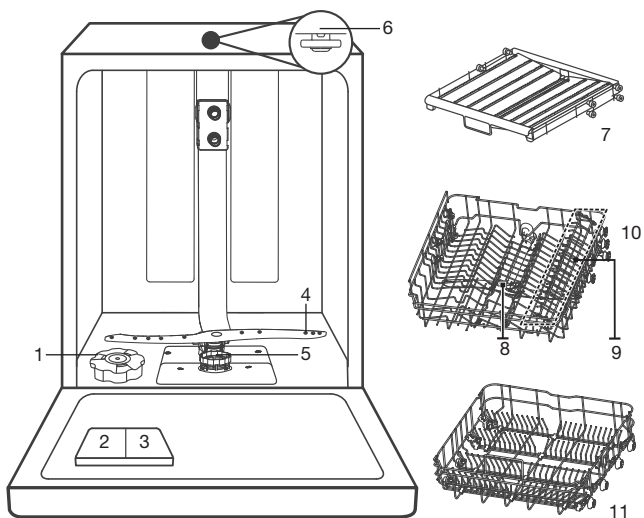

## Snelle start

Lees de bijbehorende inhoud in deze handleiding voor meer informatie over de werking.

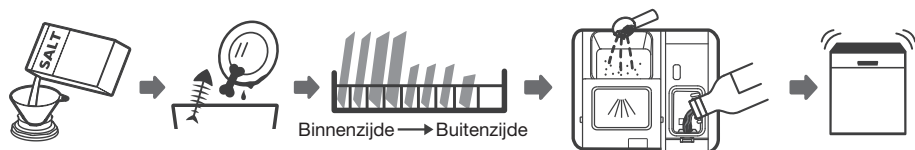

1. Stel de waterontharder in/vul het zout bij.
2. Verwijder het grovere vuil van de vaat.
3. Vul de korven.
4. Vul het zeepbakje en glansspoelmiddelbakje.
5. Selecteer een programma en laat de vaatwasser draaien.

# UW VAATWASSER GEBRUIKEN

## Bedieningspaneel

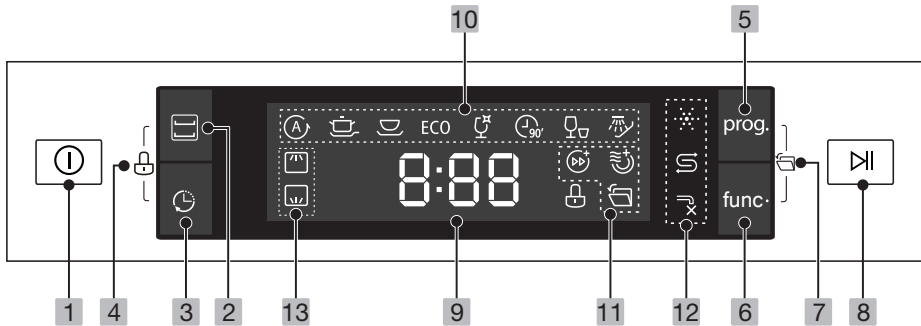

















Bediening (druktoetsen)		
1	<b>Aan/Uit</b>	Druk op deze toets om uw vaatwasser aan te zetten. Het display gaat branden.
2	<b>Alt</b>	Druk op deze toets voor het reinigen van de lading in de geselecteerde korf. U hoeft niet te wachten totdat de volledige vaatwasser is gevuld. De bijbehorende indicator gaat branden.
3	<b>Uitgestelde start</b>	Druk op deze toets om het starten van het programma uit te stellen (maximaal 24 uur). Met één druk op deze toets wordt het afwassen met één uur uitgesteld.
4	<b>Kinderslot</b>	Houd de toets Alt en de toets uitgestelde start tegelijkertijd 3 seconden ingedrukt om bedieningspaneel te vergrendelen (of ontgrendelen). De bijbehorende indicator gaat branden. Zo voorkomt u dat kinderen de vaatwasser per ongeluk aanzetten.
5	<b>Programma</b>	Selecteer het geschikte wasprogramma. De bijbehorende indicator gaat branden.
6	<b>Functie</b>	Druk op deze toets om een functie te selecteren. De bijbehorende indicator gaat branden.
7	<b>Automatisch openen</b>	De vaatwasser opent de deur automatisch aan het einde van het programma, waardoor de vaat beter droogt. Druk op de Programmatoets en de Functietoets om deze functie te activeren of te annuleren. De bijbehorende indicator gaat branden.
8	<b>Start/pauze</b>	Druk op deze toets om een geselecteerd programma te starten of een programma te pauzeren. Houd deze toets gedurende 3 seconden ingedrukt om een geselecteerd programma te annuleren.

Display		
9		Toont de resterende tijd, uitgestelde starttijd, foutcodes, enzovoort.



# UW VAATWASSER GEBRUIKEN

Indicatoren			
10	Programma indicator		<b>Auto</b> Een wasprogramma met automatische detectie voor licht, normaal of zwaar bevulde vaat, met of zonder opgedroogde etensresten. Een sensor detecteert hoe vuil het water in de machine is en past de temperatuur en duur van het programma automatisch aan.
			<b>Intensief</b> Zwaar bevulde voorwerpen, inclusief kook- en koekenpannen. Met opgedroogde etensresten.
			<b>Universeel</b> Voor normaal bevulde vaat, zoals pannen, borden en glazen en licht vuile koekenpannen.
			<b>ECO</b> Dit is het standaardprogramma dat geschikt is voor normaal bevulde vaat, zoals pannen, borden en glazen en licht vuile koekenpannen.
			<b>Glas</b> Voor licht vuile vaat en glas.
			<b>90 min</b> Voor normaal bevulde ladingen die u snel wilt wassen.
			<b>Snel</b> Een korter programma voor licht bevulde vaat die niet hoeft te worden gedroogd.
			<b>Weken</b> Voor het spoelen van vaat die u later op de dag wilt wassen.
11	Functie indicator		<b>Automatisch openen</b> De vaatwasser opent de deur automatisch aan het einde van het programma, waardoor de vaat beter droogt.
			<b>Extra drogen</b> Om de vaat beter te drogen. Deze modus kan alleen worden gebruikt met Intensief, Universeel, ECO, Glas en 90 min.
			<b>Express</b> Verkort de programmaduur. Deze modus kan alleen worden gebruikt met Intensief, Universeel, ECO, Glas en 90 min.
12	Waarschuwings-indicator		<b>Glansspoelmiddel</b> Als deze indicator gaat branden, betekent dit dat het glansspoelmiddel in de vaatwasser bijna op is en moet worden bijgevuld.
			<b>Zout</b> Als deze indicator gaat branden, betekent dit dat het zout in de vaatwasser bijna op is en moet worden bijgevuld.
			<b>Waterkraan</b> Als deze indicator brandt, is de waterkraan dicht.
13	Alt-indicator		<b>Boven</b> Wanneer u Boven selecteert, wordt alleen de vaat in de bovenste korf gereinigd.
			<b>Onder</b> Wanneer u Onder selecteert, wordt alleen de vaat in de onderste korf gereinigd.

## Waterontharder

- De hardheid van het water verschilt van locatie tot locatie. Als hard water wordt gebruikt in de vaatwasser, ontstaat aanslag op de vaat.
- Het apparaat is uitgerust met een speciale ontharder die het zoutreservoir gebruikt om kalk en mineralen in het water te verwijderen.

### Waterhardheidstabel

Pas het zoutverbruik aan op basis van onderstaande tabel:

Waterhardheid				
°Clarke	°dH	mmol/l	Instelling	Zoutverbruik (gram/cyclus)
0 - 6	0 - 5	0 - 0,94	H1	0
7 - 14	6 - 11	1,0 - 2,0	H2	9
15 - 21	12 - 17	2,1 - 3,0	H3	12
22 - 28	18 - 22	3,1 - 4,0	H4	20
29 - 42	23 - 34	4,1 - 6,0	H5	30
43 - 69	35 - 55	6,1 - 9,8	H6	60

De fabrieksinstelling: H3

Neem contact op met uw lokale waterbedrijf voor informatie over de hardheid van uw water.

### Het zoutverbruik instellen

De vaatwasser is zo ontworpen dat het zoutverbruik kan worden afgesteld op basis van de hardheid van het gebruikte water. Hiermee kan het zoutverbruik worden geoptimaliseerd en aangepast. Volg de onderstaande stappen om het zoutverbruik aan te passen.

1. Schakel het apparaat in;
2. Houd binnen 60 seconden nadat het apparaat is ingeschakeld de toets Programma langer dan 5 seconden ingedrukt om de instelmodus van de waterontharder te starten;
3. Druk op de toets Programma om de juiste instelling te selecteren op basis van omgeving. De instellingen veranderen in de volgende volgorde: H1->H2->H3->H4->H5->H6.
4. Druk op de aan/uit-toets om de instelling te bevestigen en de instelmodus te sluiten.

## Zout toevoegen

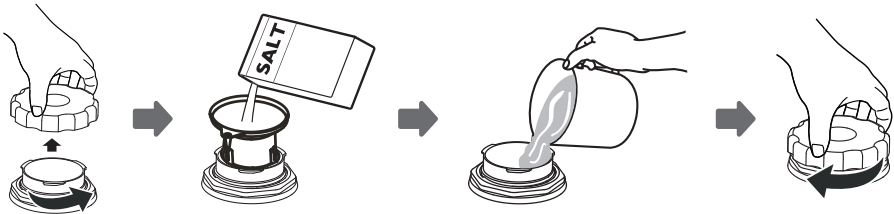

1. Verwijder de onderste korf en schroef de dop van het reservoir.
2. Plaats het uiteinde van de trechter (meegeleverd) in het reservoir
3. Vul het zoutreservoir tot de maximumgrens met vaatwasserzout (ongeveer 1,5 kg). Het is normaal dat er een kleine hoeveelheid water uit het zoutreservoir komt.
4. Nadat u het reservoir hebt gevuld, schroeft u de dop weer op het reservoir (goed aandraaien).
5. Het waarschuwingslampje voor het zout gaat uit nadat u het zoutreservoir met zout hebt gevuld.
6. Er moet direct na het vullen van het zoutreservoir een wasprogramma worden gestart (we raden aan een kort programma te gebruiken). Het filtersysteem, de pomp of andere belangrijke onderdelen van de machine kunnen anders worden beschadigd door het zoute water. Deze beschadigingen vallen niet onder de garantie.



**Opmerking!** Het zoutreservoir mag uitsluitend worden bijgevuld wanneer het waarschuwingslampje voor het zout brandt. Afhankelijk van hoe goed het zout oplost, kan het waarschuwingslampje blijven branden, ondanks dat het zoutreservoir is bijgevuld. Als u zout hebt gemorst, moet u een spoelprogramma of kort programma kiezen om het zout te verwijderen.

## Vaat voorbereiden en plaatsen

- Overweeg keukengerei aan te schaffen dat geschikt is voor de vaatwasser.
- Voor bepaalde voorwerpen moet u het programma met de laagste temperatuur selecteren.
- Haal glas en bestek niet direct nadat het programma is beëindigd uit de vaatwasser om schade te voorkomen.

### **De volgende soorten bestek/ vaat zijn niet geschikt om in een vaatwasser te wassen:**

- ▷ Bestek met houten, benen, porseleinen of parelmoeren handvaten
- ▷ Kunststof voorwerpen die niet hittebestendig zijn
- ▷ Ouder bestek met gelijmde onderdelen die niet hittebestendig zijn
- ▷ Bestek of servies dat uit aan elkaar gehechte onderdelen bestaat
- ▷ Tinnen of koperen voorwerpen
- ▷ Kristal
- ▷ Stalen voorwerpen die kunnen roesten
- ▷ Houten borden of planken
- ▷ Voorwerpen die van synthetische vezels zijn gemaakt

### **De volgende soorten bestek/ vaat zijn beperkt geschikt om in een vaatwasser te wassen:**

- ▷ Sommige typen glazen kunnen dof worden na een groot aantal wascycli
- ▷ Zilveren en aluminium onderdelen kunnen tijdens het wassen verkleuren
- ▷ Geglazuurde borden kunnen vaal worden als deze vaak in de vaatwasser worden gewassen

### **Aanbevelingen voor het inruimen van de vaatwasser**

Verwijder eventuele grote hoeveelheden achtergebleven eten. Week restanten aangebrand eten in pannen los. Het is niet nodig om de vaat onder stromend water af te spoelen. Volg deze inruimrichtlijnen voor de beste prestaties van de vaatwasser. **De eigenschappen en het uiterlijk van de korven en bestekmanden kunnen afwijken afhankelijk van het model vaatwasser dat u hebt gekocht.**

- Plaats voorwerpen op de volgende manier in de vaatwasser:
  - ▷ Voorwerpen zoals bekers, glazen, kook-/koekenpannen, enzovoort moeten ondersteboven worden geplaatst.
  - ▷ Gebogen voorwerpen of voorwerpen met inkepingen moeten schuin worden geplaatst, zodat het water ervan af kan lopen.
  - ▷ Zet alle vaat zo neer dat het niet kan omvallen.
  - ▷ Zet alle vaat zo neer dat de sproeiarmen onbelemmerd kunnen draaien tijdens het wassen.
  - ▷ Plaats holle voorwerpen, zoals bekers, glazen en pannen, met de open zijde omlaag, zodat er geen water in kan blijven staan.
  - ▷ Borden en bestek mogen niet in of op elkaar worden geplaatst.
  - ▷ Glazen mogen elkaar niet raken om schade te voorkomen.

# UW VAATWASSER GEBRUIKEN

- ▷ De bovenste korf is ontworpen voor kwetsbaardere en lichtere vaat, zoals glazen en koffie- en theekopjes.
- ▷ Lange messen die rechtop worden geplaatst zijn mogelijk gevaarlijk!
- ▷ Lange en/of scherpe voorwerpen, zoals vleesmesses, moeten horizontaal in de bovenste korf worden geplaatst.
- ▷ Pas op dat u niet te veel vaat in de vaatwasser zet. Dit is belangrijk voor een goed resultaat en voor een redelijk energieverbruik.



**Opmerking: Zeer kleine voorwerpen dienen niet in de vaatwasser te worden gewassen, omdat deze gemakkelijk uit de korven kunnen vallen.**

## De bovenste korf inruimen

De bovenste korf is ontworpen voor kwetsbaardere en lichtere vaat, zoals glazen en koffie- en theekopjes, schotels, borden, kleine kommen en ondiepe pannen (die niet erg vuil zijn). Plaats de vaat en het kookgerei zodanig dat deze niet kunnen worden verplaatst door het spuitende water.



## De onderste korf inruimen

We raden aan grote voorwerpen en lastig te reinigen voorwerpen als pannen, deksels, schalen en kommen in de onderste korf te plaatsen. Plaats schalen en deksels bij voorkeur aan de zijkanten van de korf om te voorkomen dat de bovenste sproeiarm wordt geblokkeerd. De maximale aanbevolen diameter voor borden die vóór het zeepbakje worden geplaatst is 19 cm. Grotere borden kunnen het openen van het bakje verhinderen.

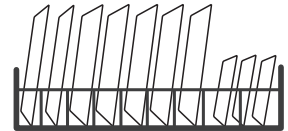

## Bestek in de bestekmand/het bestekrek plaatsen

Bestek moet op de juiste manier worden geplaatst met voldoende tussenruimte. Voorkom dat u de mand te vol doet, want hierdoor worden de prestaties van de vaatwasser nadelig beïnvloed.



**Waarschuwing!** Voorkom dat voorwerpen door de onderkant van de mand steken.

## De vaat uitruimen

Om te voorkomen dat water uit de bovenste korf op de onderste korf druipt, raden we u aan eerst de onderste korf te legen en vervolgens de bovenste korf.



**Waarschuwing!** Voorwerpen in de vaatwasser zijn heet! Haal glas en bestek pas 15 minuten nadat het programma is beëindigd uit de vaatwasser om schade te voorkomen.

# UW VAATWASSER GEBRUIKEN

## De hoogte van de bovenste korf (type 1) aanpassen (afhankelijk van het model)

De hoogte van de bovenste korf kan eenvoudig worden aangepast, zodat er grotere vaat in de bovenste of onderste korf kan worden geplaatst. Volg deze stappen om de hoogte van de bovenste korf aan te passen:

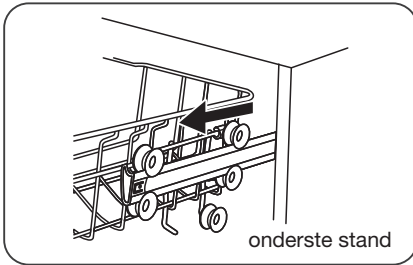

1. Trek de bovenste korf uit.
2. Verwijder de bovenste korf.

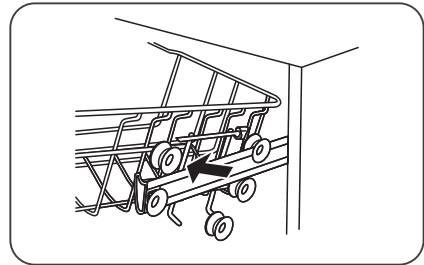

3. Bevestig de bovenste korf aan de bovenste of onderste rollers.
4. Duw de bovenste korf naar binnen.

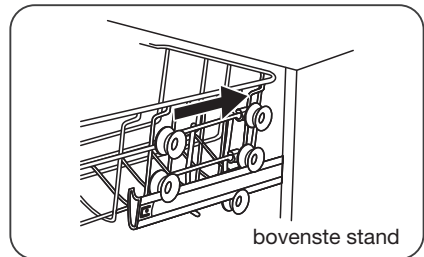
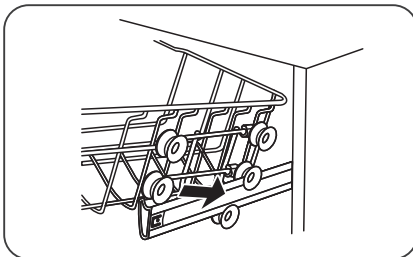

## De hoogte van de bovenste korf (type 2) aanpassen (afhankelijk van het model)

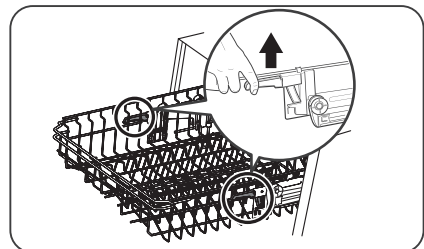
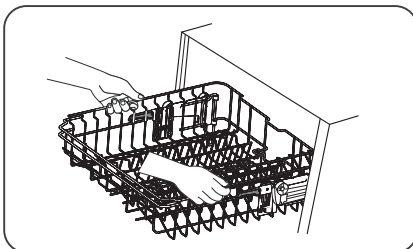

1. Om de korf naar de bovenste stand te verplaatsen, tilt u de korf omhoog totdat beide kanten zich op dezelfde hoogte bevinden. De korf klikt op zijn plaats.
2. Om de korf lager te zetten, drukt u de hendel in en laat u deze weer los.

# UW VAATWASSER GEBRUIKEN

## Het kopjesrek inklappen

Om ruimte te maken voor grotere voorwerpen in de vaatwasserkorf, kunt u het kopjesrek omhoog klappen. U kunt grotere glazen tegen het rek aanzetten. U kunt het rek ook verwijderen als u het niet gebruikt.



## Het bordenrek inklappen

Het rek kan worden ingeklapt om ruimte te maken voor grotere voorwerpen.

omhoog verplaatsen

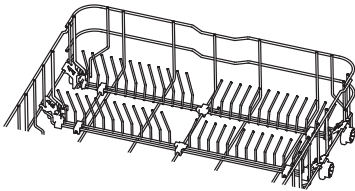

naar achteren klappen

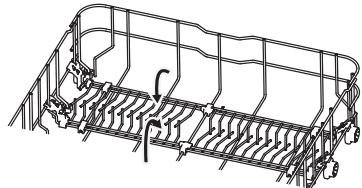

## Functie van het glansspoelmiddel en vaatwasmiddel

Het glansspoelmiddel wordt afgegeven tijdens de laatste spoeling om te voorkomen dat er waterdruppels op uw vaat achterblijven, omdat deze vlekken en strepen kunnen veroorzaken. Het middel bevordert ook het drogen, doordat het water van de vaat afrolt. Uw vaatwasser is ontworpen voor vloeibare glansspoelmiddelen.



**Waarschuwing!** Gebruik uitsluitend glansspoelmiddel dat is bedoeld voor de vaatwasser. Vul het bakje voor het glansspoelmiddel nooit met een ander middel (zoals vaatwasserreiniger of vloeibaar afwasmiddel). Hierdoor kan het apparaat beschadigd raken.

## **Wanneer moet u het glansspoelmiddelbakje bijvullen?**

De regelmaat waarmee het bakje voor het glansspoelmiddel moet worden bijgevuld, is afhankelijk van de frequentie waarmee de vaat wordt gewassen en de gebruikte instelling van het glansspoelmiddel.

- Het waarschuwingslampje van het glansspoelmiddel (☼) gaat branden als het glansspoelmiddel bijna op is.
- Giet niet te veel glansspoelmiddel in het bakje.

## **Functie van het vaatwasmiddel**

De chemische ingrediënten van het wasmiddel zijn noodzakelijk om al het vuil op te lossen en uit de vaatwasser te verwijderen. De meeste commercieel verkrijgbare wasmiddelen zijn geschikt voor dit doel.



### **Waarschuwing! Juist gebruik van het vaatwasmiddel**

- Gebruik uitsluitend wasmiddel dat voor vaatwassers is bedoeld.
- Zorg ervoor dat uw vaatwasmiddel schoon en droog blijft.
- Doe geen poederwasmiddel in het zeepbakje totdat u klaar bent om de vaat te wassen.
- **Vaatwasmiddel is corrosief! Houd het vaatwasmiddel buiten het bereik van kinderen.**



## Glansspoelmiddelbakje vullen

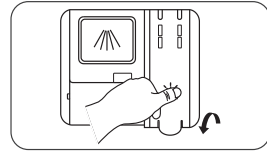
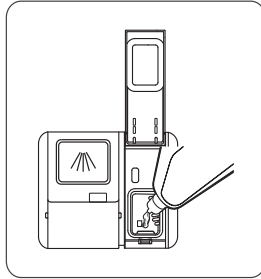
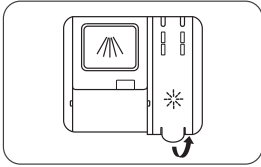

1. Open de dop van het bakje.
2. Giet het glansspoelmiddel voorzichtig in het bakje en voorkom dat het bakje overstroomt.
3. Sluit de dop van het bakje.



**Opmerking:** Ruim eventueel gemorst glansspoelmiddel met een absorberende doek op om overmatige schuimvorming tijdens de volgende wascyclus te voorkomen.

## Het glansspoelmiddelbakje instellen

Voor een beter droogresultaat met minder glansspoelmiddel is de vaatwasser zo ontworpen dat de gebruiker het glansspoelmiddelgebruik kan aanpassen. Als de vaat niet goed droog wordt of vlekken heeft, selecteert u een hogere instelling totdat uw vaat geen vlekken meer heeft. Selecteer een lagere instelling als er plakkerige, witte vlekken op uw vaat zitten of een blauwe waas op glazen of messen.

1. Schakel het apparaat in.
2. Druk binnen 60 seconden na stap 1 op de Programmatoets en houd deze langer dan 5 seconden ingedrukt.
3. Druk op de Uitsteltoets om de instelmodus te starten. De indicator van het glansspoelmiddel gaat knipperen.
4. Druk op de Programmatoets om de juiste instelling te kiezen op basis van uw gewoonlijke gebruik. De instellingen veranderen in de volgende volgorde: D1->D2->D3->D4->D5->D1. De fabrieksinstelling is D3.
5. Druk op de aan/uit-toets om de instelling te bevestigen en de instelmodus te sluiten.

Instelling	Hoeveelheid glansspoelmiddel (ml)
D1	1,2
D2	2,4
D3	3,6
D4	4,8
D5	6,0

# UW VAATWASSER GEBRUIKEN

## Zeepbakje vullen

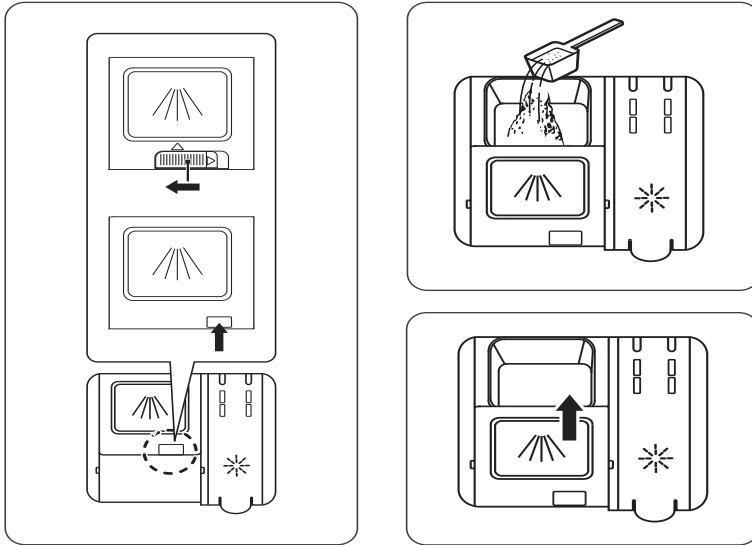

1. Open het klepje (schuiven of indrukken, afhankelijk van de daadwerkelijke situatie).
2. Voeg wasmiddel toe aan het vak voor de hoofdwascyclus.
3. Sluit het klepje door deze naar voren te schuiven en vervolgens omlaag te drukken.









**Opmerking:** Afhankelijk van het vuil worden van het water kan de instelling anders zijn. Raadpleeg de aanbevelingen van de fabrikant op de verpakking van het wasmiddel.

# DE VAATWASSER PROGRAMMEREN

## Wascyclustabel

De tabel geeft ook informatie over de programma's weer.

Programma	Stappen van de wascyclus	Wasmiddel voorwas/hoofdwash <sup>(3)</sup>	Programma-duur (min)	Energie (kWh)	Water (l)	Glansspoelmiddel
 Auto	Voorspoelen (45°C) Autom. wassen (55~65°C) Spoelen Spoelen (50~55°C) Drogen	4/18g (één of twee stuks)	85-150	0,850 -1,550	8,5-18	Ja
 Intensief	Voorspoelen (50°C) Wassen (65°C) Spoelen Spoelen Spoelen (60°C) Drogen	4/18g (één of twee stuks)	205	1,500	16,6	Ja
 Universeel	Voorspoelen (45°C) Wassen (55°C) Spoelen Spoelen (55°C) Drogen	4/18g (één of twee stuks)	175	0,980	13,6	Ja
ECO ECO <sup>(1)</sup>	Voorspoelen Wassen (50°C) Spoelen Spoelen (50°C) Drogen	4/18g (één of twee stuks)	198	0,765 <sup>(2)</sup> 0,747 <sup>(3)</sup>	9,8	Ja
 Glas	Voorspoelen Wassen (50°C) Spoelen Spoelen (50°C) Drogen	4/18g (één of twee stuks)	120	0,950	13,5	Ja
 90 min	Wassen (60°C) Spoelen Spoelen (50°C) Drogen	22g (één stuks)	90	1,180	12,5	Ja
 Snel	Wassen (45°C) Spoelen (45°C)	12g (één stuks)	30	0,820	11,2	Nee
 Weken	Voorwas		15	0,020	4,1	Nee

<sup>(1)</sup> Dit programma is de testcyclus.

De informatie voor de vergelijkingstest is conform EN 50242/EN 60436.

<sup>(2)</sup> Volgens norm EN 50242

<sup>(3)</sup> Volgens norm EN 60436

# DE VAATWASSER PROGRAMMEREN

## Een wascyclus starten

1. Trek de onderste en bovenste korven naar buiten, plaats de vaat en duw de korven weer naar binnen.  
Het wordt aanbevolen om eerst de onderste korf te vullen en vervolgens de bovenste korf.
2. Giet het wasmiddel in het bakje.
3. Steek de stekker in het stopcontact. De voeding is te vinden op het "typeplaatje" dat zich aan de zijkant van de binnendeur van de vaatwasser bevindt. Hier staat ook het serienummer vermeld.  
Zorg ervoor dat de watertoevoer volledig is geopend.
4. Sluit de deur en druk op de aan/uit-toets om het apparaat in te schakelen.
5. Kies een programma en het bijbehorende lampje gaat branden.
6. Druk vervolgens op de toets Start/pauze en de vaatwasser begint met de cyclus.

## Een programma halverwege een cyclus wijzigen

Een wascyclus kan alleen worden gewijzigd als deze pas net is begonnen. Anders is het wasmiddel mogelijk al vrijgegeven of kan de vaatwasser het waswater al hebben afgevoerd. Als dit het geval is, moet de vaatwasser opnieuw worden ingesteld en moet het zeepbakje worden bijgevuld. Volg de onderstaande instructies om de vaatwasser opnieuw in te stellen:

1. Druk op de toets Start/pauze om het programma te pauzeren.
2. Houd de programmatoets langer dan drie seconden ingedrukt om het apparaat in stand-by te zetten.
3. U kunt het programma instellen op de gewenste cyclus.
4. Druk op de toets Start/pauze. De vaatwasser start na 10 seconden.



## DE VAATWASSER PROGRAMMEREN

### Bent u iets vergeten in de vaatwasser te zetten?

U kunt vergeten voorwerpen op elk moment voordat het zeepbakje opent toevoegen.

Volg in dit geval de onderstaande instructies:

1. Druk op de toets Start/pauze om het programma te pauzeren.
2. Wacht 5 seconden en doe vervolgens de deur open.
3. Voeg de vergeten vaat toe.
4. Sluit de deur.
5. Druk op de toets Start/pauze. De vaatwasser start na 10 seconden.

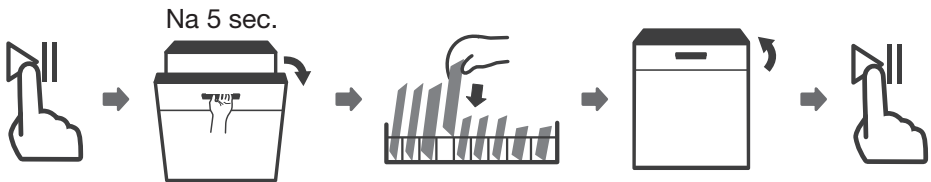

**Waarschuwing!** Het is gevaarlijk om de deur midden in een programma te openen, omdat u zich kunt branden aan de hete stoom.

## Filtersysteem

Het filtersysteem onder in de vaatwasserbak bevat grof vuil dat tijdens het wassen is losgekomen. Het verzamelde grove vuil kan de filters verstopen. Controleer de toestand van de filters regelmatig en reinig deze indien nodig onder stromend water. Volg de onderstaande stappen om de filters in de wasbak te reinigen.



**Opmerking:** Afbeeldingen zijn uitsluitend ter referentie. De modellen van het filtersysteem en de sproeiarmen kunnen afwijken.

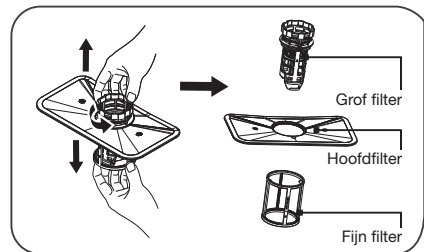
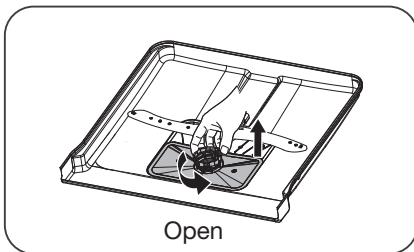

1. Pak het grove filter beet en draai het linksom om het te ontgrendelen. Til het filter omhoog uit de vaatwasser.
2. Het fijne filter kan van de onderzijde van het filtersamenstel worden getrokken. Het grove filter kan van het hoofdfilter worden losgemaakt door voorzichtig in de lipjes bovenaan te knijpen en het filter weg te trekken.

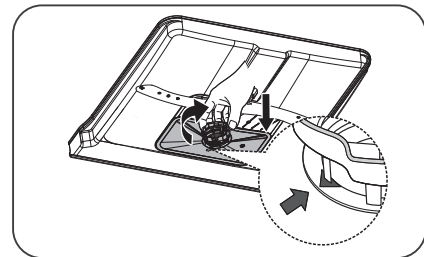
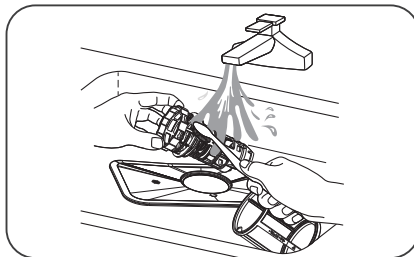

3. Grotere etensresten kunnen worden verwijderd door het filter onder stromend water af te spoelen.  
Gebruik een zachte borstel voor een grondigere reiniging.
4. Zet de filters weer in elkaar door de stappen voor demontage in omgekeerde volgorde uit te voeren, plaats het filter terug en draai deze rechtsom naar de pijl "gesloten".



**Waarschuwing!** Draai de filters niet te strak aan. Zet de filters zorgvuldig terug, anders kunnen grove etensresten in het systeem terechtkomen en een verstopping

## ONDERHOUD

veroorzaken. Gebruik de vaatwasser NOOIT zonder dat de filters zijn geplaatst. Onjuiste plaatsing van het filter kan de prestaties van het apparaat nadelig beïnvloeden en de vaat en het kookgerei beschadigen.

### De sproeiarmen reinigen

Het is noodzakelijk om de sproeiarmen regelmatig te reinigen, omdat de mineralen in hard water de mondstukken van de sproeiarmen en lagers kunnen verstopen. Volg de onderstaande instructies om de sproeiarmen te reinigen:

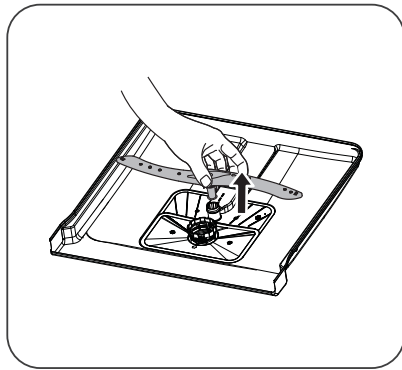
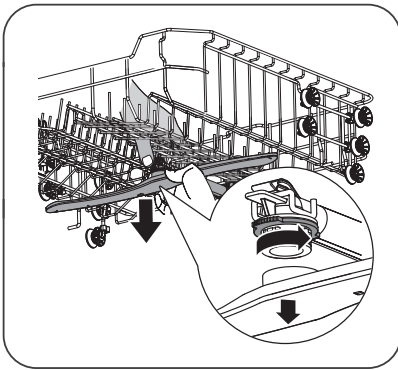

1. Om de bovenste sproeiarm te verwijderen, houdt u de moer vast en draait u de arm rechtsom om de arm te verwijderen.
2. Om de onderste sproeiarm te verwijderen, trekt u de sproeiarm omhoog.

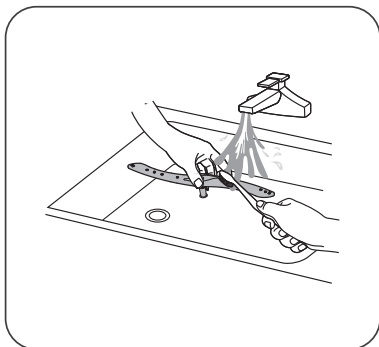

3. Was de armen met zeep en warm water en gebruik een zachte borstel om de mondstukken te reinigen. Plaats de sproeiarmen terug nadat u deze grondig hebt afgespoeld.

## Onderhouden van de vaatwasser

### **Bescherming tegen vorst**

Neem maatregelen om de vaatwasser in de winter tegen vorst te beschermen.

Doe het volgende na elke wascyclus:

- Schakel de elektrische voeding van de vaatwasser bij de voedingsbron uit.
- Draai de watertoevoer dicht en koppel de waterinlaatpijp los van de waterkraan.
- Laat het water uit de inlaatpijp en waterkraan lopen (gebruik een bak om het water op te vangen).
- Sluit de waterinlaatpijp weer op de waterkraan aan.
- Verwijder het filter onder in de vaatwasser en gebruik een spons om het water in het putje te verwijderen.

### **Na elke wascyclus**

- Draai de watertoevoer na elke wascyclus dicht en laat de deur op een kier staan zodat vocht en geur niet in het apparaat achterblijven.

### **Haal de stekker uit het stopcontact**

- Haal voorafgaand aan reiniging of onderhoud altijd de stekker uit het stopcontact.

### **Niet schoonmaken met oplosmiddelen of schurende middelen**

- Gebruik geen oplosmiddelen of schurende reinigingsmiddelen om de buitenzijde en rubberen onderdelen van de vaatwasser te reinigen. Gebruik uitsluitend een doek en warm water met zeep. Om vlekken van de buitenzijde te verwijderen, gebruikt u een doek die met water en een klein beetje azijn is bevochtigd of een reinigingsproduct dat speciaal voor vaatwassers is bedoeld.

### **Wanneer u de vaatwasser een lange tijd niet gaat gebruiken**

- Het wordt aanbevolen om de vaatwasser zonder lading aan te zetten en na afloop van de cyclus de stekker uit het stopcontact te halen, de watertoevoer dicht te draaien en de deur van het apparaat op een kier te zetten. Dit zorgt ervoor dat de deurafdichtingen langer meegaan en dat er zich geen geuren ontwikkelen binnen in het apparaat.

### **Het apparaat verplaatsen**

- Als het apparaat moet worden verplaatst, dient u ervoor te zorgen dat deze in een verticale positie blijft. Het apparaat mag uitsluitend wanneer dit absoluut noodzakelijk is op de achterzijde worden geplaatst.



### *De deur reinigen*

- Reinig de rand van de deur, inclusief de rubberen afdichting, met een zachte, vochtige doek.
- Zorg ervoor dat er geen water in het vergrendelingsmechanisme van de deur of de elektrische onderdelen terechtkomt.
- Reinigingsproducten in sprayvorm en agressieve reinigingsmiddelen, zoals schuurmiddelen, mogen niet worden gebruikt. Deze reinigingsproducten kunnen de afwerking beschadigen.

## Wat moet ik doen als...

Als het apparaat niet naar behoren werkt, betekent dit niet altijd dat het defect is. Probeer het probleem eerst zelf op te lossen. Als u het probleem aan de hand van onderstaande aanbevelingen niet kunt oplossen, kunt u onze klantenservice bellen.



### **Opmerking!**

Koppel het apparaat los van de stroomvoorziening voordat u een reparatie gaat uitvoeren. Haal bij voorkeur de stekker uit het stopcontact.

## Foutentabel

<b>Probleem</b>	<b>Mogelijke oorzaken</b>	<b>Oplossing</b>
De vaatwasser werkt niet.	Zekering is defect of de aardlekschakelaar is geactiveerd.	Vervang de zekering of schakel de aardlekschakelaar terug. Verwijder andere apparaten die op dezelfde groep zijn aangesloten.
	De voedingsbron is niet ingeschakeld.	Zorg ervoor dat de vaatwasser aanstaat en de deur is gesloten. Zorg ervoor dat de stekker goed in het stopcontact zit.
	De waterdruk is te laag.	Controleer of de vaatwasser goed is aangesloten op de watertoevoer en dat de kraan open is gedraaid.
	De deur van de vaatwasser is niet goed gesloten.	Zorg ervoor dat deur goed is gesloten.
De drainagepomp gaat niet uit.	De vaatwasser stroomt over.	Het systeem is zo ontworpen dat overstromingen automatisch worden gedetecteerd. In geval van een overstroming wordt de circulatiepomp van het apparaat uitgeschakeld en de drainagepomp ingeschakeld.
Geluid.	Sommige geluiden zijn normaal.	Het geluid van de draaiende pomp of wasgeluiden, het opengaan van het zeepbakje.
	Bestek rammelt in de bestekmand of iets kleins is uit de mand gevallen.	Zorg ervoor dat alles op de juiste manier in de vaatwasser is geplaatst.
	De motor maakt een abnormaal geluid.	De pomp is geblokkeerd. Neem contact op met een installateur.
	Een sproeiarm komt tegen een voorwerp aan.	Pauzeer het programma en plaats de voorwerpen opnieuw zodat de sproeiarm niet wordt geblokkeerd tijdens het draaien.

## FOUTEN

<b>Probleem</b>	<b>Mogelijke oorzaken</b>	<b>Oplossing</b>
Vervuiling van de vaatwasser.	Wasmiddel van slechte kwaliteit.	Gebruik uitsluitend wasmiddel dat geschikt is voor de vaatwasser om vervuiling te voorkomen.
	Verstopte filters.	Open de deur en reinig de filters. Voer een voorwascyclus uit.
	Er is glansspoelmiddel gemorst.	Ruim gemorst glansspoelmiddel altijd direct op.
De vaat is niet droog.	Het bakje van het glansspoelmiddel is leeg.	Zorg ervoor dat het bakje van het glansspoelmiddel is gevuld.
	Onjuiste plaatsing.	Ruim de vaatwasser in volgens de suggesties in de handleiding.
	De vaatwasser is te snel uitgeruimd.	Laad uw vaatwasser niet direct na het einde van het programma uit. Open de deur op een kier zodat de stoom kan ontsnappen. Wacht totdat de temperatuur in de vaatwasser voldoende is gedaald. Ruim eerst de onderste korf uit.
	Onjuist programma.	Een kort programma met een lage temperatuur kan tot slechtere was- en droogresultaten leiden dan een langer programma met een hogere temperatuur. Selecteer een ander wasprogramma.
Borden en platte voorwerpen zijn niet schoon.	Onjuist programma.	Selecteer een intensiever programma.
	Korven zijn niet op de juiste manier gevuld.	Zorg ervoor dat het zeepbakje en de sproeiarmer niet worden geblokkeerd door grote borden/pannen.
Vlekken en kalkvorming op glazen en platte borden.	Extreem hard water. Temperatuur van instromend water is laag. De vaatwasser is te vol. Korven zijn niet op de juiste manier gevuld. Oud of vochtig wasmiddel. Het bakje van het glansspoelmiddel is leeg. Onjuiste hoeveelheid wasmiddel.	Vlekken op glazen voorwerpen verwijderen: Verwijder alle metalen voorwerpen uit de vaatwasser. Gebruik de voorgeschreven hoeveelheid wasmiddel. Selecteer het langste programma. Laat de vaatwasser ongeveer 18 tot 22 minuten draaien. Daarna is de hoofdwascyclus bereikt. Open de deur voorzichtig en giet twee koppen witte azijn onder in de vaatwasser. Sluit de deur en laat de vaatwasser het programma voltooien. Als de azijn niet werkt: Herhaal bovenstaande stappen, maar gebruik 60 ml citroenzuurkristallen in plaats van witte azijn.

## FOUTEN

<b>Probleem</b>	<b>Mogelijke oorzaken</b>	<b>Oplossing</b>
Doffe vlekken op glas.	Combinatie van zacht water en te veel wasmiddel.	Gebruik minder wasmiddel en kies het glasprogramma. Dit kunt u gebruiken om glas te reinigen.
Gele of bruine kalkaanslag in het apparaat.	IJzerresten in het water kunnen vlekken in de vaatwasser veroorzaken.	Neem contact op met een fabrikant van waterontharders voor een speciaal filter.
Witte kalkaanslag in het apparaat.	Hard water.	Verhoog het zoutverbruik.
Vaatwasmiddel blijft in het zeepbakje achter.	Het zeepbakje wordt door de vaat geblokkeerd.	Belaad de korven zodanig dat de vaat het zeepbakje niet blokkeert. Reinig de bovenste sproeiarm.
Stoom.	Bij het openen van de deur.	Dit is mogelijk aan het einde van de cyclus.
Zwarte of grijze vlekken op de vaat.	Kookgerei van aluminium heeft vlekken op de vaat achtergelaten.	Aluminium kan vlekken geven.
Er blijft water onder de filters staan.	Dit is normaal.	Een kleine hoeveelheid water rondom de afvoer achter in de vaatwasser zorgt ervoor dat de afdichting flexibel blijft.
De vaatwasser lekt.	Glansspoelmiddelbakje te vol of het glansspoelmiddel lekt.	Voorkom dat u het glansspoelmiddelbakje te vol doet. Gemorst glansspoelmiddel kan leiden tot schuimvorming/overstroming. Veeg gemorst glansspoelmiddel op met een vochtige doek.
	De vaatwasser staat niet waterpas.	Pas de vaatwasser aan zodat deze waterpas staat.
Foutcode E1	Het duurt te lang om water de vaatwasser in te pompen.	Kraan is niet geopend, of waterinvoer is beperkt of de waterdruk is te laag.
Foutcode E3	De vereiste temperatuur wordt niet bereikt.	Verwarmingselement is defect.
Foutcode E4	Overstroming.	Sommige onderdelen van de vaatwasser lekken.
Foutcode E8	Onjuiste oriëntatie van distributieklep.	Open circuit of defecte distributieklep.
Foutcode Ec	Systeemstoring wasregeling.	PCB- of motorstoring.
Foutcode Ed	Mislukte communicatie tussen hoofd-PCB en display-PCB.	Een open circuit of gebroken communicatiedraad.



Indien het apparaat te vol loopt of overmatig gaat lekken, draait u de kraan dicht en neemt u contact op met de klantenservice. Als alle indicatoren tegelijkertijd knipperen: schakel de vaatwasser onmiddellijk uit, draai de kraan dicht en neem contact op met de klantenservice.

## TECHNISCH GEGEVENSBLAD

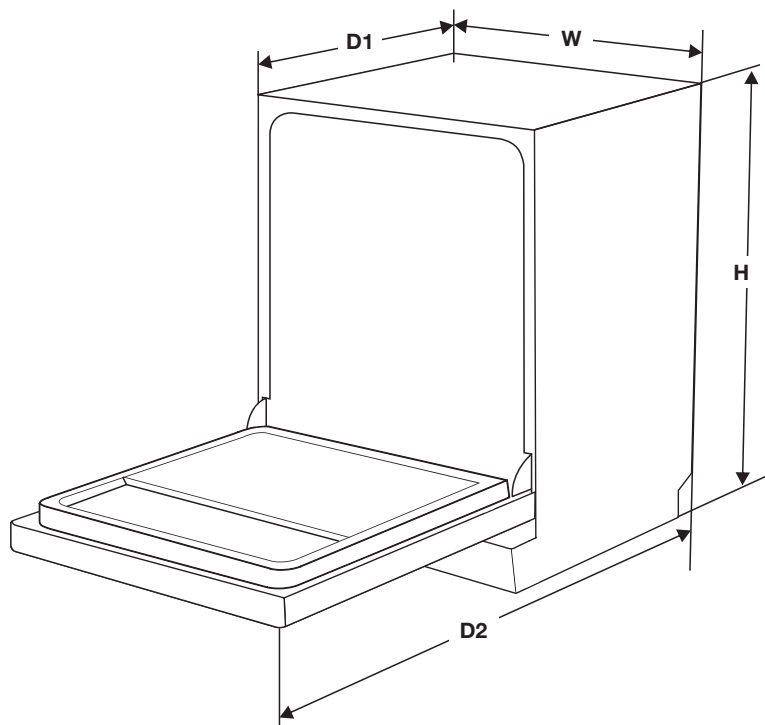

Hoogte (H)	845 mm
Breedte (W)	598 mm
Diepte (D1)	600 mm (met gesloten deur)
Diepte (D2)	1175 mm (met deur 90° geopend)

### Link naar de EPREL-database van de EU

De QR-code op het energielabel dat bij het apparaat wordt geleverd, biedt een weblink naar de registratie van dit apparaat in de EPREL-database van de EU. Bewaar het energielabel samen met de gebruikershandleiding en alle andere documenten die bij dit apparaat zijn geleverd ter referentie.

Het is mogelijk om informatie over de prestaties van het product te vinden in de EU EPREL-database met behulp van de link <https://eprel.ec.europa.eu> en de modelnaam en het productnummer op het typeplaatje van het apparaat. Zie het hoofdstuk "Productbeschrijving".

Kijk voor meer informatie over het energielabel op [www.theenergylabel.eu](http://www.theenergylabel.eu).

## Afdanken

### Afvoeren van de verpakking en het apparaat

Bij het vervaardigen van dit apparaat zijn duurzame materialen gebruikt. Aan het einde van de gebruiksduur dient dit apparaat op verantwoordelijke wijze te worden afgevoerd. De overheid kan u hierover informatie verschaffen.

De verpakking van dit apparaat kan worden gerecycled. Het volgende mag worden gebruikt:

- karton;
- polyethyleenfolie (PE);
- CFK-vrij polystyreen (PS-hardschuim).

*De materialen dienen te worden afgevoerd op verantwoorde wijze, in lijn met overheidsvoorschriften.*

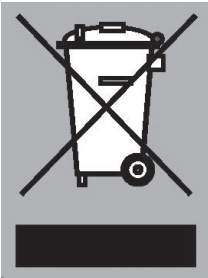

Op het product staat het pictogram van een doorgekruiste afvalcontainer om erop te wijzen dat elektrische huishoudelijke apparaten afzonderlijk dienen te worden afgevoerd. Dit betekent dat het apparaat aan het einde van de levensduur niet bij het normale huishoudelijke afval kan worden weggegooid. Het moet worden afgegeven bij een speciaal gemeentelijk afvaldepot of bij een verkooppunt dat dit voor u doet.

Het scheiden van huishoudelijke apparaten voorkomt potentieel negatieve gevolgen voor het milieu en de volksgezondheid die kunnen voortvloeien uit onjuiste afvalverwerking. Dit zorgt ervoor dat de materialen waaruit het apparaat bestaat, kunnen worden teruggewonnen en aanzienlijke besparingen op energie en grondstoffen kunnen worden gerealiseerd.

**Let op!** Verpakkingsmateriaal kan gevaarlijk zijn voor kinderen.



### Verklaring van conformiteit

We verklaren hierbij dat onze producten voldoen aan alle betreffende Europese richtlijnen, wetten en voorschriften

**Faites appel à un installateur agréé pour l'installation de votre appareil (voir « Consignes d'installation »). Ne raccordez pas l'appareil au réseau électrique avant que l'installation ne soit terminée.**

**Cet appareil a été conçu pour un usage domestique ou similaire, notamment :**

- ▷ cuisines réservées au personnel dans les magasins, bureaux et autres environnements de travail ;
- ▷ fermes ;
- ▷ par les clients dans des hôtels, motels et autres environnements de type résidentiel ;
- ▷ environnements de type chambre d'hôtes.

**Pour la norme EN60335-1 :**

- Cet appareil peut être utilisé par des enfants de plus de 8 ans et des personnes ayant un handicap physique, sensoriel ou mental, ainsi que des personnes inexpérimentées, à condition qu'ils soient supervisés par une personne responsable de leur sécurité, ou après avoir reçu les instructions nécessaires et compris les dangers. Ne laissez pas les enfants jouer avec cet appareil. Les enfants ne peuvent en aucun cas nettoyer ou entretenir cet appareil sans être supervisés.

### **Pour la norme IEC60335-1 :**

- Cet appareil ne doit pas être utilisé par des personnes (y compris des enfants) ayant des capacités physiques, sensorielles ou mentales réduites, ou manquant d'expérience et de connaissances, à moins d'être supervisées ou d'avoir reçu les instructions nécessaires pour l'usage de l'appareil par une personne responsable de leur sécurité.
- Les matériaux d'emballage peuvent présenter un danger pour les enfants !
- Cet appareil est destiné à un usage intérieur domestique uniquement.
- Pour vous protéger contre le risque de décharge électrique, abstenez-vous d'immerger l'appareil, le cordon ou la fiche dans de l'eau ou tout autre liquide.
- Débranchez l'appareil avant toute opération de nettoyage et d'entretien de l'appareil.
- Utilisez un chiffon doux légèrement imbibé d'une solution d'eau et de savon doux, puis essuyez à nouveau à l'aide d'un chiffon sec.

### **Instructions de mise à la terre**

- Cet appareil doit être mis à la terre. En cas de dysfonctionnement ou de panne, la mise à la terre fournit un chemin de moindre résistance au courant électrique et ainsi réduit le risque de décharge électrique. Cet appareil est équipé d'une fiche de terre.
- La fiche doit être branchée dans une prise appropriée qui est installée et mise à la terre conformément à tous



## CONSIGNES DE SÉCURITÉ

les codes et règlements locaux.

- Tout branchement inapproprié de la fiche de mise à la terre de l'équipement peut entraîner un risque de décharge électrique.
- Vérifiez avec un électricien qualifié ou un représentant du service après-vente si vous avez un quelconque doute quant à la mise à la terre correcte de l'appareil.
- Ne modifiez pas la fiche fournie avec l'appareil si celle-ci n'est pas compatible avec la prise.
- Faites installer une prise appropriée par un électricien qualifié.
- N'utilisez pas la porte ou le panier du lave-vaisselle de manière abusive, et abstenez-vous de vous asseoir ou de monter sur la porte ou le panier.
- Ne faites pas fonctionner votre lave-vaisselle si tous les panneaux de l'enceinte ne sont pas correctement installés.
- Ouvrez la porte avec précaution si le lave-vaisselle est en marche, en raison du risque de projection d'eau.
- Ne déposez pas d'objets lourds ou ne montez pas sur la porte lorsqu'elle est ouverte. L'appareil pourrait basculer.

### **Lorsque vous chargez le lave-vaisselle :**

- ▷ Placez les objets coupants de façon à ce qu'ils ne puissent pas endommager le joint de la porte.
- ▷ Attention ! Les couteaux et autres ustensiles pointus ou tranchants doivent être placés dans le panier avec la pointe orientée vers le bas ou placés en position horizontale.

## CONSIGNES DE SÉCURITÉ

- Certains produits de lavage pour lave-vaisselle sont très alcalins et peuvent s'avérer extrêmement dangereux en cas d'ingestion. Évitez tout contact avec la peau et les yeux et tenez les enfants éloignés du lave-vaisselle lorsque la porte est ouverte.
- Vérifiez que le distributeur de détergent en poudre est vide à la fin du cycle de lavage.
- Ne lavez pas d'articles en plastique au lave-vaisselle à moins qu'ils portent la mention « Lavable au lave-vaisselle » ou mention équivalente.
- Si un article ne porte aucune mention, vérifiez les recommandations du fabricant.
- Utilisez uniquement des produits de lavage et des liquides de rinçage recommandés pour un usage dans un lave-vaisselle automatique.
- N'utilisez jamais de savon, de détergent à lessive ou de liquide à vaisselle dans votre lave-vaisselle.
- Ne laissez pas la porte ouverte afin d'éviter le risque de trébuchement.
- Si le câble d'alimentation est endommagé, il doit être remplacé par le fabricant, son technicien d'entretien ou un personnel qualifié pour éviter tout danger.
- Pendant l'installation, abstenez-vous de plier ou d'écraser le câble d'alimentation de manière excessive ou dangereuse.
- N'interférez pas avec les commandes.
- L'appareil doit être raccordé à la vanne d'arrivée d'eau au moyen d'un kit de raccordement neuf. Ne réutilisez jamais d'anciens kits.
- Pour économiser l'énergie, l'appareil passe automatiquement en mode Veille après un certain temps sans activité.

# SOMMAIRE

---

## ***Votre lave-vaisselle***

---

Introduction	4
--------------	---

## ***Utilisation de votre lave-vaisselle***

---

Description	5
Démarrage rapide	5
Panneau de commande	6
Adoucisseur d'eau	8
Ajout de sel régénérant	9
Préparation et chargement des plats	10
Fonction du liquide de rinçage et du produit de lavage pour lave-vaisselle	14
Remplissage du réservoir de liquide de rinçage	15
Remplissage du distributeur de produit de lavage	16

## ***Programmation du lave-vaisselle***

---

Tableau des cycles de lavage	17
Démarrage d'un cycle de lavage	18
Changement de programme en cours de cycle	18
Vous avez oublié d'ajouter de la vaisselle ?	19

## ***Entretien***

---

Système de filtration	20
Nettoyage des bras d'aspersion	21
Prendre soin du lave-vaisselle	22
Nettoyage de la porte	23

## ***Erreurs***

---

Que dois-je faire si...	24
Tableau des erreurs	24

## ***Fiche de données techniques***

---

27

## ***Votre lave-vaisselle et l'environnement***

---

Mise au rebut	28
---------------	----

## *Introduction*

---

Vous avez décidé d'acheter un lave-vaisselle Etna.

La souplesse et la simplicité optimales de l'utilisation sont les principes qui ont guidé son développement.

Ce manuel indique comment utiliser votre lave-vaisselle de façon optimale. En plus des informations relatives au fonctionnement de l'appareil, vous y trouverez des renseignements de base susceptibles d'en faciliter l'utilisation. Il contient également des conseils d'entretien.

Les consignes de sécurité à observer durant l'installation sont incluses dans le guide d'installation s'adressant principalement à l'installateur.

Lisez attentivement ce manuel avant toute utilisation de l'appareil et rangez-le en lieu sûr afin que tout utilisateur ultérieur puisse également bénéficier des informations qu'il contient.

# UTILISATION DE VOTRE LAVE-VAISSELLE

## Description

Les caractéristiques et l'apparence des paniers de chargement et du panier à couverts peuvent varier selon votre modèle.

1. Réservoir de sel
2. Distributeur de produit de lavage
3. Réservoir de liquide de rinçage
4. Bras d'aspersion inférieur
5. Système de filtration
6. Bras d'aspersion supérieur
7. Porte-couverts
8. Bras d'aspersion supérieur
9. Support pour tasses
10. Panier supérieur
11. Panier inférieur

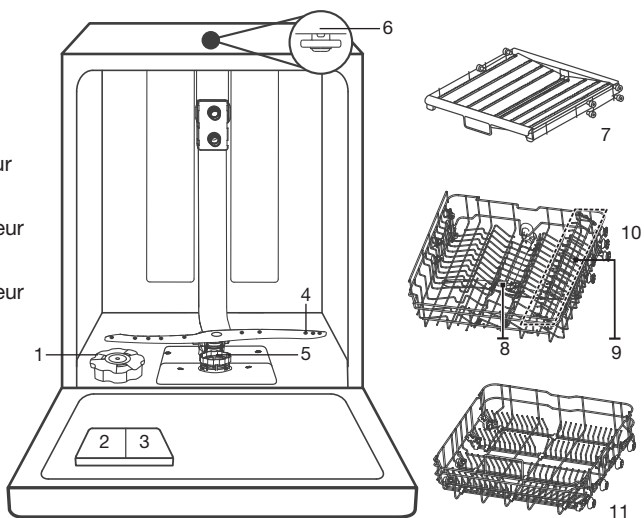

## Démarrage rapide

Veuillez lire le contenu correspondant dans ce manuel pour de plus amples détails sur le mode de fonctionnement.

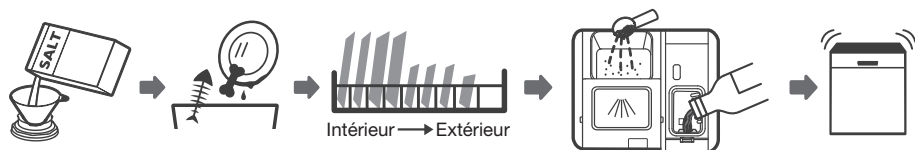

1. Régler l'adoucisseur d'eau/remplir le réservoir de sel.
2. Enlever les gros résidus d'aliments sur les couverts/la vaisselle.
3. Charger les paniers.
4. Remplir le distributeur de produit de lavage et le réservoir de liquide de rinçage.
5. Sélectionner et lancer un cycle de lavage.

# UTILISATION DE VOTRE LAVE-VAISSELLE



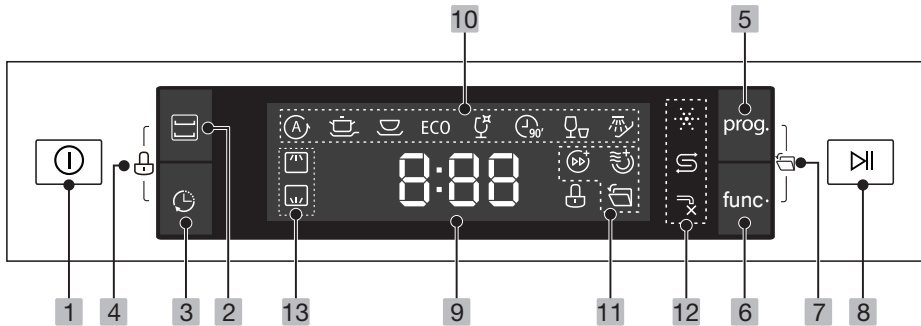













## Panneau de commande



Touches de commandes		
1	<b>Marche/Arrêt</b>	Appuyez sur cette touche pour allumer votre lave-vaisselle, l'écran s'allume.
2	<b>Alt</b>	Appuyez sur cette touche pour laver spécifiquement la charge dans le panier sélectionné. Vous ne devez pas attendre que le lave-vaisselle soit complètement chargé. Le voyant correspondant s'allume.
3	<b>Départ différé</b>	Appuyez sur cette touche pour programmer un départ différé(jusqu'à 24 heures). Une seule pression sur cette touche permet de différer le démarrage d'une heure.
4	<b>Sécurité enfant</b>	Pour verrouiller (ou déverrouiller) le panneau de commande, appuyez et maintenez la pression sur les touches Alt et Démarrage différé simultanément pendant 3 secondes. Le voyant correspondant s'allume. Il est alors impossible pour les enfants de démarrer le lave-vaisselle accidentellement.
5	<b>Programme</b>	Sélectionnez le programme de lavage approprié. Le voyant correspondant s'allume.
6	<b>Fonction</b>	Appuyez sur cette touche pour sélectionner une fonction. Le voyant correspondant s'allume.
7	<b>Ouverture automatique</b>	La porte du lave-vaisselle s'ouvre automatiquement à la fin du programme pour une meilleure efficacité de séchage. Appuyez sur la touche Programme et la touche Fonction pour activer ou annuler cette fonction. Le voyant correspondant s'allume.
8	<b>Démarrage/pause</b>	Appuyez sur cette touche pour démarrer un programme sélectionné ou pour mettre un programme en pause. Appuyez et maintenez la pression sur cette touche pendant 3 secondes pour annuler un programme sélectionné.

Affichage		
9		Pour afficher le temps restant, le démarrage différé, les codes de panne, etc.

# UTILISATION DE VOTRE LAVE-VAISSELLE

Voyants		
10	Pro-gramme de programme	 <b>Auto</b> Détection de lavage automatique pour la vaisselle légèrement, normalement ou très sale, avec ou sans résidus d'aliments secs. Un capteur détecte le degré de salissure de l'eau dans l'appareil et règle automatiquement la température et la durée du programme.
		 <b>Intensif</b> Vaisselle très sale, y compris les cocottes et casseroles. Avec des résidus d'aliments secs.
		 <b>Universel</b> Pour les charges normalement sales telles que : cocottes, assiettes, verres et casseroles légèrement sales.
		 <b>ECO</b> Programme standard pour les charges normalement sales telles que : cocottes, assiettes, verres et casseroles légèrement sales.
		 <b>Verre</b> Pour la vaisselle et les verres légèrement sales.
		 <b>90 min</b> Pour les charges normalement sales nécessitant un lavage rapide.
		 <b>Rapide</b> Un cycle rapide pour la vaisselle légèrement sale ne nécessitant pas de séchage.
		 <b>Trempage</b> Pour rincer la vaisselle que vous prévoyez de laver plus tard dans la journée.
11	Indicateur de fonction	 <b>Ouverture automatique</b> La porte du lave-vaisselle s'ouvre automatiquement à la fin du programme pour une meilleure efficacité de séchage.
		 <b>Extra séchage</b> Pour sécher la vaisselle avec encore plus d'efficacité. Cette fonction est uniquement disponible avec les programmes Intensif, Universel, ECO, Verre et 90 min.
		 <b>Express</b> Réduit la durée du programme. Cette fonction est uniquement disponible avec les programmes Intensif, Universel, ECO, Verre et 90 min.
12	Indicateur d'avertissement	 <b>Liquide de rinçage</b> Lorsque ce voyant s'allume, cela signifie que le niveau du liquide de rinçage est bas et qu'il faut remplir le réservoir.
		 <b>Sel</b> Lorsque ce voyant s'allume, cela signifie que le lave-vaisselle manque de sel et qu'il faut remplir le réservoir.
		 <b>Robinet d'eau</b> Lorsque ce voyant s'allume, cela signifie que le robinet d'eau est fermé.
13	Indicateur Alt	 <b>Supérieur</b> Lorsque vous sélectionnez Supérieur, la charge lavée est celle spécifiquement située dans le panier supérieur.
		 <b>Inférieur</b> Lorsque vous sélectionnez Inférieur, la charge lavée est celle spécifiquement située dans le panier inférieur.

# UTILISATION DE VOTRE LAVE-VAISSELLE

## Adoucisseur d'eau

- La dureté de l'eau varie d'un endroit à l'autre. Si de l'eau dure est utilisée dans le lave-vaisselle, des dépôts se formeront sur les plats et les ustensiles.
- L'appareil est équipé d'un adoucisseur spécial qui utilise un réservoir à sel spécialement conçu pour éliminer le calcaire et les minéraux présents dans l'eau.

### Tableau de la dureté de l'eau

Ajustez la consommation de sel conformément au tableau ci-dessous :

Dureté de l'eau			Réglage	Consommation de sel régénérant (grammes/cycle)
°Clarke	°dH	mmol/l		
0 - 6	0 - 5	0 - 0,94	H1	0
7 - 14	6 - 11	1,0 - 2,0	H2	9
15 - 21	12 - 17	2,1 - 3,0	H3	12
22 - 28	18 - 22	3,1 - 4,0	H4	20
29 - 42	23 - 34	4,1 - 6,0	H5	30
43 - 69	35 - 55	6,1 - 9,8	H6	60

Le réglage usine : H3

Renseignez-vous auprès de la compagnie locale de distribution d'eau pour connaître la dureté de votre eau d'alimentation.

### Réglage de la consommation de sel

Le lave-vaisselle est conçu pour permettre d'ajuster la quantité de sel consommée en fonction de la dureté de l'eau utilisée. Ceci dans le but d'optimiser et de personnaliser le niveau de consommation de sel. Veuillez suivre les étapes suivantes pour ajuster la consommation de sel.

1. Allumez l'appareil ;
2. Appuyez sur la touche Programme pendant plus de 5 secondes pour accéder au mode de réglage de l'adoucisseur d'eau dans les 60 secondes après la mise en marche de l'appareil ;
3. Appuyez sur la touche Programme pour sélectionner le réglage correspondant à la dureté de l'eau de votre commune. À chaque pression de la touche, les réglages se succèdent comme suit : H1->H2->H3->H4->H5->H6 ;
4. Appuyez sur la touche Marche/arrêt pour confirmer le réglage et terminer le mode de réglage.



## Ajout de sel régénérant

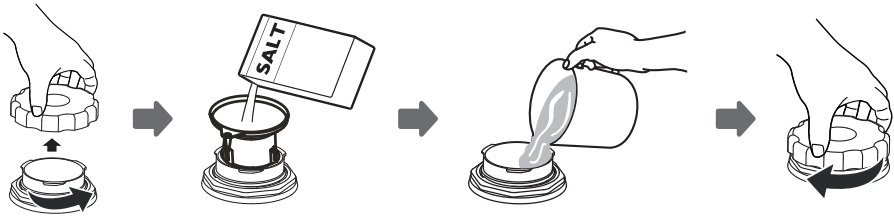

1. Dégagez le panier inférieur, puis dévissez le bouchon du réservoir.
2. Placez l'extrémité de l'entonnoir (fourni) dans le réservoir.
3. Remplissez le réservoir de sel jusqu'au niveau maximal. Il est normal qu'une petite quantité d'eau s'écoule du réservoir de sel.
4. Lorsque le réservoir est plein, revissez le bouchon (serrez-le fermement).
5. Le voyant d'avertissement du sel s'éteint une fois que le réservoir est rempli.
6. Lancez un programme de lavage sitôt après le remplissage du réservoir de sel (de préférence un programme court), sans quoi l'eau salée risque d'endommager le système de filtre, la pompe et d'autres pièces importantes de l'appareil. Ces dommages ne sont pas couverts par la garantie.



**Remarque !** Réapprovisionnez uniquement le réservoir de sel lorsque le voyant d'avertissement du sel s'allume sur le panneau de commande. Il se peut que le voyant reste allumé même si le réservoir est plein, tout dépend de la vitesse de dissolution du sel dans l'eau. Si du sel a débordé, lancez le programme Trempe ou Rapide pour l'éliminer.

## Préparation et chargement des plats

- Envisagez l'achat d'ustensiles lavables au lave-vaisselle.
- Pour la vaisselle fragile, sélectionnez le programme avec la température la plus basse possible.
- Afin d'éviter tout dommage, ne sortez pas les verres et les couverts du lave-vaisselle sitôt après la fin du programme.

### **Les couverts et plats suivants ne conviennent pas au lavage au lave-vaisselle :**

- ▷ Couverts avec un manche en bois, en corne de Chine ou en nacre
- ▷ Objets en plastique ne résistant pas à la chaleur
- ▷ Couverts anciens comportant des éléments collés ne résistant pas à la chaleur
- ▷ Couverts ou plats contrecollés
- ▷ Vaisselle en étain ou en cuivre
- ▷ Verres en cristal
- ▷ Ustensiles en acier susceptibles de rouiller
- ▷ Plateaux en bois
- ▷ Éléments en fibres synthétiques

### **Les couverts et plats suivants conviennent de manière limitée au lavage au lave-vaisselle :**

- ▷ Certains types de verres peuvent ternir après de nombreux cycles de lavage
- ▷ Les pièces en argent et en aluminium ont tendance à se décolorer au cours du lavage
- ▷ Les modèles émaillés peuvent ternir s'ils sont lavés fréquemment en machine

### **Recommandations pour le chargement du lave-vaisselle**

Enlevez les gros résidus alimentaires. Faites tremper les casseroles contenant des résidus carbonisés. Il n'est pas nécessaire de rincer la vaisselle sous l'eau du robinet. Vous obtiendrez les meilleurs résultats de votre lave-vaisselle en respectant les consignes de chargement ci-après. **Les caractéristiques et l'apparence des paniers de chargement et du panier à couverts peuvent varier selon votre modèle.**

- Disposez la vaisselle dans le lave-vaisselle de la manière suivante :
  - ▷ Retournez les tasses, verres, cocottes/casseroles, etc.
  - ▷ Les objets concaves ou avec des cavités doivent être disposés en oblique pour permettre à l'eau de s'écouler.
  - ▷ Tous les ustensiles sont chargés de manière sûre et ne risquent pas de basculer.
  - ▷ Tous les ustensiles sont placés de façon à ce que les bras d'aspersion puissent tourner librement durant le lavage.
  - ▷ Chargez les éléments creux, tels que les tasses, les verres, les casseroles, etc. avec l'ouverture orientée vers le bas afin que l'eau ne puisse pas stagner dans le récipient ou dans un fond creux.

# UTILISATION DE VOTRE LAVE-VAISSELLE

- ▷ Les plats et les couverts ne doivent pas être placés les uns dans les autres ou se recouvrir.
- ▷ Pour éviter les dommages, les verres ne doivent pas se toucher.
- ▷ Le panier supérieur est conçu pour la vaisselle plus délicate et plus légère comme les verres, les tasses à café et à thé.
- ▷ Les couteaux à lame longue positionnés à la verticale représentent un danger potentiel !
- ▷ Les couverts longs et/ou tranchants, comme les couteaux à découper, doivent être placés horizontalement dans le panier supérieur.
- ▷ Veillez à ne pas surcharger votre lave-vaisselle. Ceci est important pour obtenir de bons résultats de lavage avec une consommation d'énergie à un niveau raisonnable.



**Remarque : Évitez de laver dans le lave-vaisselle des pièces de très petite taille susceptibles de tomber du panier.**

## Chargement du panier supérieur

Le panier supérieur est conçu pour ranger les pièces plus délicates et plus légères, telles que les verres, les tasses et soucoupes à café et à thé, ainsi que les petites assiettes, les petits bols et les casseroles peu profondes (à condition qu'elles ne soient pas trop sales). Disposez les pièces de façon à ce que le jet d'eau ne puisse pas les déplacer.



## Chargement du panier inférieur

Nous vous recommandons de placer les pièces encombrantes, telles que cocottes, casseroles, couvercles, plats de service et bols, ainsi que les pièces les plus difficiles à nettoyer dans le panier inférieur. Placez de préférence les plats de service et les couvercles sur le côté des paniers afin d'éviter d'entraver la rotation du bras d'aspersion supérieur. Le diamètre maximal conseillé pour les assiettes placées devant le distributeur de produit de lavage est de 19 cm afin de ne pas bloquer son ouverture.

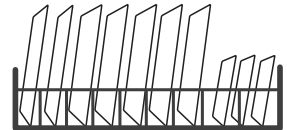

## Chargement du panier à couverts/porte-couverts

Placez les couverts séparément les uns des autres et dans la position appropriée ; veillez à ce que les ustensiles ne s'emboîtent pas les uns dans les autres, car cela affecterait les performances de lavage.



**Attention !** Assurez-vous qu'aucun objet ne sort par le bas du panier.

# UTILISATION DE VOTRE LAVE-VAISSELLE

## Recommandations pour le déchargement du lave-vaisselle

Pour éviter que l'eau ne s'égoutte du panier supérieur dans le panier inférieur, nous vous recommandons de vider en premier le panier inférieur, puis le panier supérieur.



**Attention !** Les pièces seront très chaudes ! Afin d'éviter tout dommage, attendez une quinzaine de minutes avant de sortir les verres et les couverts du lave-vaisselle à la fin du programme.

## Réglage de la hauteur du panier supérieur type 1 (en fonction du modèle)

La hauteur du panier supérieur peut être réglée aisément pour faciliter la mise en place de pièces de plus grandes dimensions dans le panier supérieur ou inférieur. Pour régler la hauteur du panier supérieur, procédez de la manière suivante :

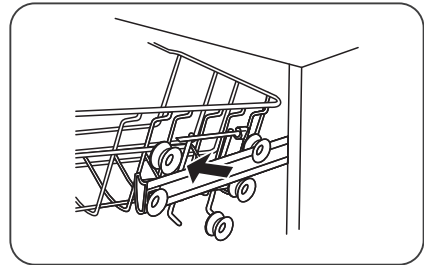
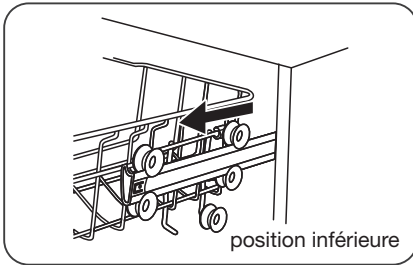

1. Tirez sur le panier supérieur pour le sortir de l'appareil.
2. Sortez le panier supérieur de l'appareil.

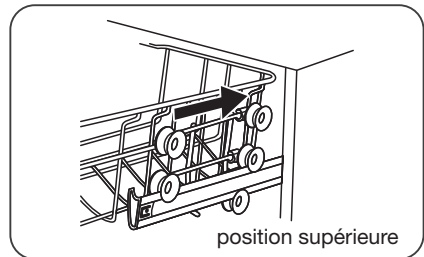
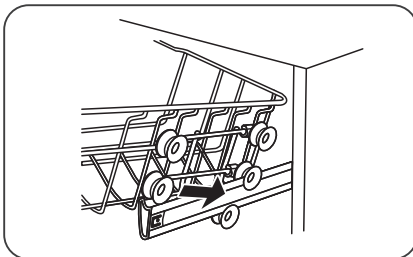

3. Réinsérez le panier supérieur sur le rail avec les roues supérieures ou inférieures.
4. Faites glisser le panier supérieur sur le rail à l'intérieur de l'appareil.

# UTILISATION DE VOTRE LAVE-VAISSELLE

## Réglage de la hauteur du panier supérieur type 2 (en fonction du modèle)

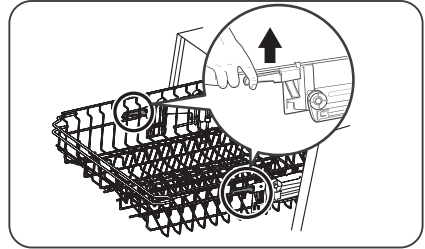
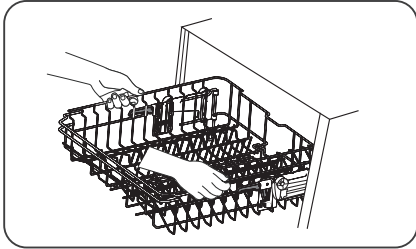

1. Pour relever le panier à la position supérieure, soulevez le panier jusqu'à ce que les deux côtés soient à la même hauteur. Le panier se placera fermement en position.
2. Pour baisser le panier, appuyez sur la poignée, puis relâchez.

## Replier les porte-tasses

Relevez le porte-tasses pour créer de l'espace afin de ranger des pièces de plus grandes dimensions dans le panier du lave-vaisselle. Le porte-tasses ainsi disposé peut servir d'appui pour les grands verres. Vous pouvez également le retirer lorsque vous n'en avez pas besoin.



## Rabattre les supports du panier

Il est possible d'abaisser les supports de panier afin de créer davantage d'espace pour les pièces encombrantes.

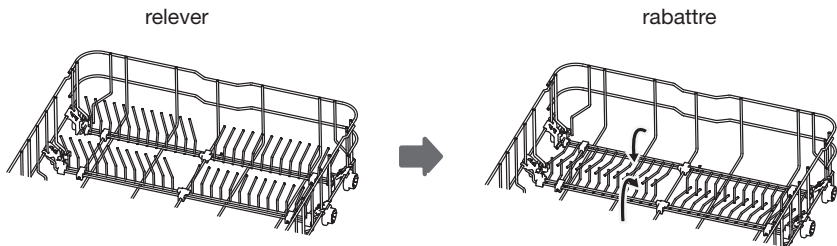

### Fonction du liquide de rinçage et du produit de lavage pour lave-vaisselle

Le liquide de rinçage est ajouté au dernier rinçage pour empêcher l'eau de former des gouttelettes pouvant laisser des taches et des traînées sur votre vaisselle. En permettant à l'eau de s'écouler, le liquide de rinçage facilite également le séchage. Votre lave-vaisselle est conçu pour un usage avec un liquide de rinçage.



**Attention !** Utilisez uniquement un liquide de rinçage recommandé pour lave-vaisselle. Ne remplissez jamais le distributeur de liquide de rinçage d'autres substances (p. ex. un agent nettoyant pour lave-vaisselle ou un détergent liquide). Cela aurait pour effet d'endommager l'appareil.

### **Quand faut-il réapprovisionner le distributeur de liquide de rinçage ?**

La régularité du remplissage du distributeur dépend de la fréquence d'utilisation du lave-vaisselle et de l'option de liquide de rinçage.

- L'indicateur de faible niveau de liquide de rinçage (☹) s'allume lorsque le produit de rinçage doit être rempli.
- Ne pas surremplir le distributeur de liquide de rinçage.

### **Fonction du produit de lavage pour lave-vaisselle**

Les ingrédients chimiques qui entrent dans la composition du produit de lavage sont indispensables pour éliminer et réduire toutes les salissures, et les évacuer du lave-vaisselle. La plupart des produits de lavage de qualité disponibles dans le commerce assument cette fonction.



### **Attention ! Utilisez le produit de lavage de manière appropriée**

- Utilisez uniquement un produit de lavage spécialement conçu pour lave-vaisselle.
- Rangez votre produit de lavage pour lave-vaisselle dans un endroit frais et sec.
- Ne mettez pas de produit de lavage en poudre dans le distributeur si vous ne prévoyez pas de démarrer le cycle de lavage immédiatement.
- **Le produit de lavage pour lave-vaisselle est corrosif ! Rangez le produit de lavage pour lave-vaisselle hors de la portée des enfants.**

# UTILISATION DE VOTRE LAVE-VAISSELLE

## Remplissage du réservoir de liquide de rinçage

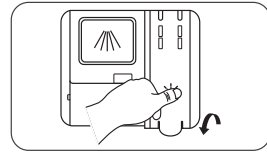
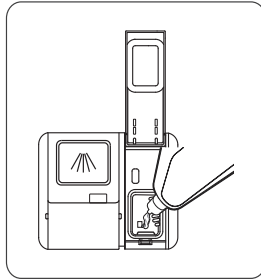
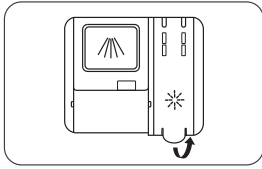

1. Ouvrez le bouchon du réservoir.
2. Versez le liquide de rinçage avec précaution dans le distributeur, en veillant à ne pas le faire déborder.
3. Refermez le bouchon du réservoir.



**Remarque :** Éliminez le débordement éventuel de liquide de rinçage à l'aide d'un chiffon absorbant pour éviter la formation excessive de mousse lors du prochain lavage.

## Réglage du réservoir de liquide de rinçage

Afin d'obtenir une meilleure performance de séchage avec une quantité de liquide de rinçage limitée, le lave-vaisselle est conçu pour ajuster la consommation en fonction de l'utilisateur. Si le séchage de la vaisselle n'est pas satisfaisant ou en cas de taches, sélectionnez un réglage supérieur jusqu'à ce que le résultat soit optimal. Sélectionnez un réglage inférieur s'il y a des taches blanches collantes sur la vaisselle ou une pellicule bleuâtre sur les verres ou les lames de couteaux.

1. Allumez l'appareil.
2. Dans les 60 secondes suivant l'étape 1, appuyez sur la touche Programme et maintenez la pression pendant plus de 5 secondes.
3. Appuyez sur la touche Démarrage différé pour saisir le mode de réglage. Le voyant du liquide de rinçage clignote.
4. Appuyez sur la touche Programme pour sélectionner le réglage en fonction de vos habitudes d'utilisation. À chaque pression de la touche, les réglages se succèdent comme suit : D1->D2->D3->D4->D5->D1. Le réglage usine est D3.
5. Appuyez sur la touche Marche/arrêt pour confirmer le réglage et terminer le mode de réglage.

Réglage	Quantité de liquide de rinçage (ml)
D1	1,2
D2	2,4
D3	3,6
D4	4,8
D5	6,0

## UTILISATION DE VOTRE LAVE-VAISSELLE

### Remplissage du distributeur de produit de lavage

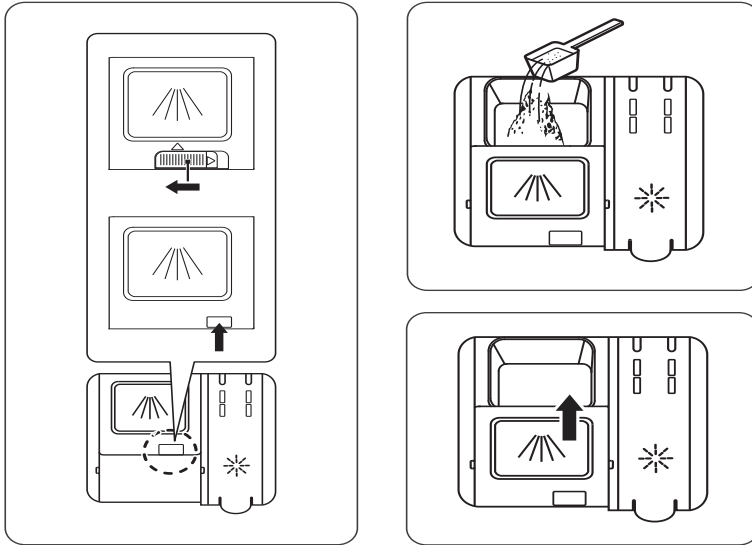

1. Ouvrez le volet (faites-le glisser ou appuyez dessus selon le modèle).
2. Ajoutez le produit de lavage dans le compartiment prévu pour le cycle de lavage principal.
3. Pour fermer le volet, faites-le glisser vers l'avant et appuyez dessus.









**Remarque :** veuillez noter que le réglage peut varier en fonction de la salissure de l'eau. Veuillez respecter les recommandations du fabricant figurant sur l'emballage du produit de lavage.



# PROGRAMMATION DU LAVE-VAISSELLE

## Tableau des cycles de lavage

Le tableau fournit des informations sur les différents programmes.

Programme	Étapes du cycle de lavage	Produit de lavage pré-lavage/ lavage principal <sup>(3)</sup>	Durée du cycle (min)	Énergie (kWh)	Eau (l)	Liquide de rinçage
 Auto	Prélavage (45°C) Lavage auto (55-65°C) Rinçage Rinçage (50-55°C) Séchage	4/18g (1 ou 2 pièces)	85-150	0,850 -1,550	8,5-18	Oui
 Intensif	Prélavage (50°C) Lavage (65°C) Rinçage Rinçage Rinçage (60°C) Séchage	4/18g (1 ou 2 pièces)	205	1,500	16,6	Oui
 Universel	Prélavage (45°C) Lavage (55°C) Rinçage Rinçage (55°C) Séchage	4/18g (1 ou 2 pièces)	175	0,980	13,6	Oui
ECO ECO <sup>(1)</sup>	Prélavage Lavage (50°C) Rinçage Rinçage (50°C) Séchage	4/18g (1 ou 2 pièces)	198	0,765 <sup>(2)</sup> 0,747 <sup>(3)</sup>	9,8	Oui
 Verre	Prélavage Lavage (50°C) Rinçage Rinçage (50°C) Séchage	4/18g (1 ou 2 pièces)	120	0,950	13,5	Oui
 90 min	Lavage (60°C) Rinçage Rinçage (50°C) Séchage	22g (1 pièce)	90	1,180	12,5	Oui
 Rapide	Lavage (45°C) Rinçage (45°C)	12g (1 pièce)	30	0,820	11,2	Non
 Trempage	Prélavage		15	0,020	4,1	Non

<sup>(1)</sup> Ce programme est le cycle d'essai.

Informations pour le test de comparabilité en conformité avec la norme EN 50242/EN 60436.

<sup>(2)</sup> Conformément à la norme EN 50242

<sup>(3)</sup> Conformément à la norme EN 60436

## Démarrage d'un cycle de lavage

1. Tirez les paniers inférieur et supérieur hors de l'appareil, disposez la vaisselle sur les paniers et faites glisser les paniers de nouveau en position à l'intérieur de l'appareil.  
Il est recommandé de charger tout d'abord le panier inférieur, puis le panier supérieur.
2. Ajoutez le produit de lavage.
3. Insérez la fiche dans la prise de courant. Les informations d'alimentation électrique se trouvent sur la « plaque signalétique » située sur le côté de la porte intérieure du lave-vaisselle, là où le numéro de série est également mentionné.  
Assurez-vous que l'alimentation en eau est à la pression maximale.
4. Fermez la porte et appuyez sur la touche Marche/arrêt pour allumer l'appareil.
5. Sélectionnez un programme, le voyant correspondant s'allume.
6. Appuyez sur la touche Démarrage/pause, le lave-vaisselle commence son cycle.

## Changement de programme en cours de cycle

Un cycle de lavage en cours ne peut être modifié qu'en tout début de cycle. Autrement, il est fort possible que le produit de lavage ait déjà été libéré et que l'appareil ait déjà évacué l'eau de lavage. Dans ce cas, vous devrez reprogrammer le lave-vaisselle et remplir de nouveau le distributeur de produit de lavage. Pour reprogrammer le lave-vaisselle, suivez les instructions ci-dessous :

1. Appuyez sur la touche Démarrage/pause pour mettre le programme en pause.
2. Appuyez sur la touche Programme pendant plus de trois secondes pour que l'appareil passe en mode Veille.
3. Vous pouvez alors changer le programme en procédant au réglage du cycle souhaité.
4. Appuyez sur la touche Démarrage/pause. Après 10 secondes, le lave-vaisselle commence son cycle.



## PROGRAMMATION DU LAVE-VAISSELLE

### Vous avez oublié d'ajouter de la vaisselle ?

Vous pouvez ajouter de la vaisselle à tout moment avant l'ouverture du réservoir de produit de lavage. Dans ce cas, suivez les instructions ci-dessous :

1. Appuyez sur la touche Démarrage/pause pour mettre le programme en pause.
2. Patientez pendant 5 secondes, puis ouvrez la porte.
3. Ajoutez la vaisselle oubliée.
4. Refermez la porte.
5. Appuyez sur la touche Démarrage/pause. Après 10 secondes, le lave-vaisselle commence son cycle.

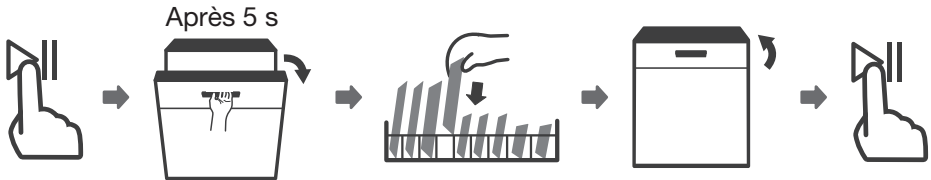

**Attention !** Il est dangereux d'ouvrir la porte en milieu de cycle parce que la vapeur chaude risque de vous brûler.

## Système de filtration

Le système de filtration à la base de la cuve de lavage retient les résidus grossiers du cycle de lavage. Les résidus grossiers accumulés peuvent obstruer les filtres. Vérifiez l'état des filtres régulièrement et nettoyez-les au besoin sous l'eau courante. Pour nettoyer les filtres de la cuve de lavage, procédez de la manière suivante :



**Remarque :** les images sont uniquement fournies pour référence. Les modèles de système de filtration et de bras d'aspersion peuvent varier.

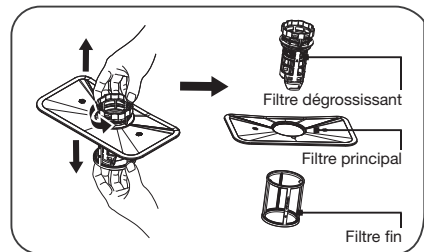
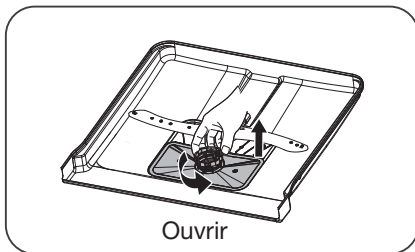

1. Tenez le filtre dégrossissant et faites-le tourner dans le sens antihoraire pour déverrouiller le filtre. Soulevez le filtre et sortez-le du lave-vaisselle.
2. Sortez ensuite le filtre fin de la base du groupe de filtration. Pour détacher le filtre dégrossissant du filtre principal, il suffit de comprimer délicatement les languettes en haut du filtre et de tirer le filtre.

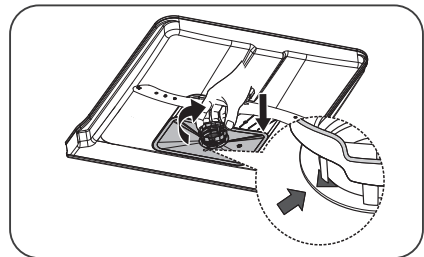
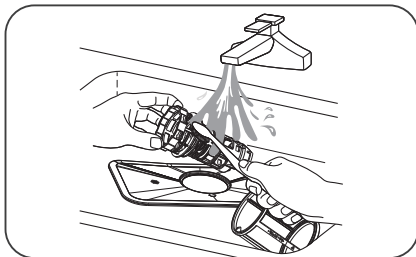

3. Pour nettoyer les gros résidus alimentaires, rincez le filtre sous l'eau courante. Utilisez une brosse douce pour un nettoyage plus méticuleux.
4. Pour remettre les filtres en place, procédez dans l'ordre inverse. Placez de nouveau le filtre dégrossissant en position et faites-le tourner dans le sens horaire vers la flèche de fermeture.



**Attention !** Ne serrez pas les filtres excessivement. Repositionnez les filtres dans l'ordre, sinon des débris grossiers pourraient pénétrer dans le système et provoquer

## ENTRETIEN

un blocage. N'utilisez JAMAIS votre lave-vaisselle sans les filtres. Une remise en place incorrecte du filtre peut réduire la performance de l'appareil et endommager la vaisselle et les ustensiles.

### Nettoyage des bras d'aspersion

Il est indispensable de nettoyer les bras d'aspersion régulièrement, car l'eau dure contient des particules qui obstruent les buses et les coussinets des bras. Pour nettoyer les bras d'aspersion, procédez de la manière suivante :

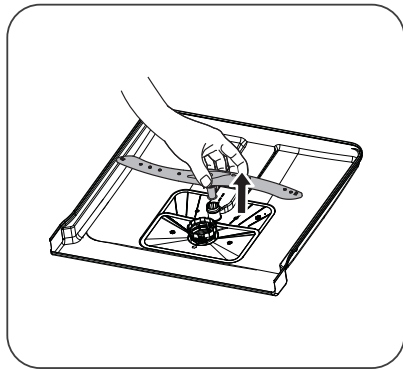
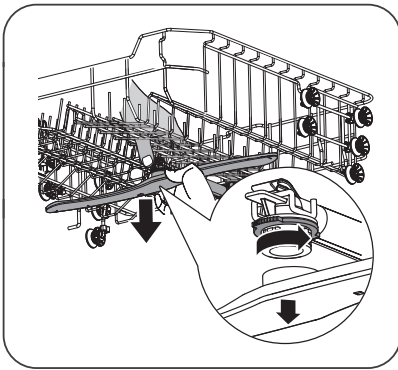

1. Pour enlever le bras d'aspersion supérieur, tenez l'écrou et faites tourner le bras dans le sens horaire.
2. Pour enlever le bras d'aspersion inférieur, tirez le bras vers le haut.

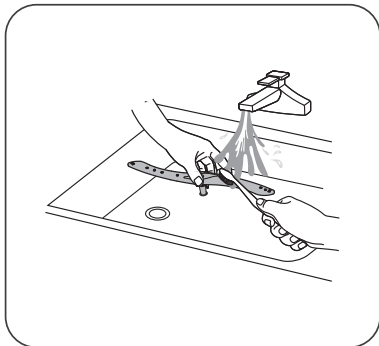

3. Nettoyez les bras dans de l'eau chaude savonneuse et utilisez une brosse douce pour nettoyer les buses. Rincez-les soigneusement avant de les remettre en place.

### ***Prendre soin du lave-vaisselle***

#### **Précaution en cas de gel**

En hiver, prenez les précautions qui s'imposent pour protéger votre lave-vaisselle contre le gel. Après chaque cycle de lavage, veuillez procéder de la manière suivante :

- Coupez l'alimentation électrique du lave-vaisselle à la prise de courant.
- Fermez le robinet d'arrivée d'eau et débranchez le tuyau d'admission d'eau de la vanne du robinet.
- Évacuez l'eau présente dans le tuyau d'admission et dans la vanne (utilisez une casserole pour recueillir l'eau).
- Rebranchez le tuyau d'admission d'eau à la vanne.
- Retirez le filtre situé au fond de la cuve du lave-vaisselle et épongez l'eau présente dans le collecteur.

#### **Après chaque lavage**

- Après chaque lavage, fermez le robinet d'arrivée d'eau et laissez la porte entrouverte pour permettre à l'humidité et aux odeurs de se dissiper.

#### **Débranchez la fiche**

- Avant tout nettoyage ou toute opération d'entretien, débranchez toujours la fiche de la prise de courant.

#### **Pas de solvants ou de produits de nettoyage abrasifs**

- Pour nettoyer l'extérieur et les parties en caoutchouc du lave-vaisselle, évitez tout usage de solvant ou de produit de nettoyage abrasif. Utilisez uniquement un chiffon et de l'eau tiède savonneuse. Pour retirer des traces ou des taches sur les surfaces intérieures, utilisez un chiffon légèrement humidifié avec de l'eau et un peu de vinaigre, ou un produit nettoyant spécial lave-vaisselle.

#### **En cas d'absence prolongée**

- Il est conseillé d'effectuer un cycle de lavage à vide, puis de retirer la fiche de la prise de courant, de fermer le robinet d'arrivée d'eau et de laisser la porte du lave-vaisselle entrouverte. Vous prolongerez ainsi la durée de vie des joints de porte et empêcherez la formation d'odeurs à l'intérieur de l'appareil.

#### **Déplacement de l'appareil**

- Si vous devez déplacer l'appareil, essayez de le maintenir en position verticale. En cas de nécessité absolue, vous pouvez le coucher sur sa face arrière.

### ***Nettoyage de la porte***

---

- Nettoyez le bord de la porte, y compris le caoutchouc d'étanchéité, avec un chiffon doux et humide.
- Assurez-vous que l'eau ne pénètre pas dans le mécanisme de verrouillage de la porte ou dans les composants électriques.
- N'utilisez pas de produits de nettoyage en spray ou de produits d'entretien agressifs comme des éponges à récurer. Ces produits peuvent endommager la surface de finition de votre appareil.

## Que dois-je faire si...

Un mauvais fonctionnement de votre appareil ne veut pas nécessairement dire que celui-ci est défectueux. Essayez tout d'abord de remédier au dysfonctionnement vous-même. Si les recommandations ci-dessous ne vous permettent pas de résoudre le problème, contactez notre SAV.



### Remarque !

Débranchez l'appareil du réseau électrique avant de commencer les réparations. Il est préférable d'enlever la fiche de la prise de courant.

## Tableau des erreurs

Problème	Causes possibles	Solution
Le lave-vaisselle ne fonctionne pas.	Le fusible est défectueux ou le coupe-circuit a été activé.	Remplacez le fusible ou réinitialisez le coupe-circuit. Retirez tous les autres appareils éventuellement branchés sur le même circuit.
	L'alimentation électrique n'est pas sous tension.	Vérifiez que le lave-vaisselle est sous tension et que la porte est fermée. Assurez-vous que la fiche est correctement insérée dans la prise de courant.
	La pression d'eau est trop basse.	Vérifiez que le lave-vaisselle est correctement raccordé à l'arrivée d'eau et que le robinet est ouvert.
	La porte du lave-vaisselle n'est pas correctement fermée.	Assurez-vous que la porte est correctement fermée.
La pompe de vidange ne s'arrête pas.	L'eau déborde.	Le système est conçu de manière à détecter automatiquement tout débordement d'eau. Dans ce cas, l'appareil arrête la pompe de circulation et active la pompe de vidange.
Bruits.	Certains bruits sont normaux dans un lave-vaisselle.	Les bruits liés à la rotation de la pompe, au lavage ; l'ouverture du compartiment du produit de lavage.
	Les couverts font un bruit de cliquetis dans le panier à couverts ou un petit objet est tombé du panier.	Assurez-vous que tous les articles sont chargés de manière sûre dans le lave-vaisselle.
	Le moteur fait un bruit inhabituel.	La pompe est bloquée. Contactez un installateur.
	Un bras d'aspersion touche une pièce.	Mettez le programme en pause et réorganisez les pièces de manière à ne pas bloquer la rotation du bras d'aspersion.



## ERREURS

<b>Problème</b>	<b>Causes possibles</b>	<b>Solution</b>
Contamination dans la cuve.	Mauvaise qualité du produit de lavage.	Utilisez uniquement un produit de lavage conçu pour lave-vaisselle afin d'éviter toute contamination.
	Filtres obstrués.	Ouvrez la porte et nettoyez les filtres. Effectuez un cycle de prélavage.
	Du liquide de rinçage s'est répandu.	Essuyez toujours immédiatement tout liquide de rinçage répandu.
La vaisselle n'est pas sèche.	Le réservoir du liquide de rinçage est vide.	Assurez-vous que le réservoir du liquide de rinçage est rempli.
	Chargement inapproprié.	Chargez le lave-vaisselle comme indiqué dans le manuel.
	Le lave-vaisselle est déchargé trop tôt.	Ne déchargez pas votre lave-vaisselle sitôt après le lavage. Ouvrez légèrement la porte pour permettre à la vapeur de s'échapper. Patientez jusqu'à ce que la température à l'intérieur de l'appareil soit sans danger. Déchargez le panier inférieur en premier.
	Cycle non adapté.	Un programme court à basse température peut produire des résultats de lavage et de séchage nettement inférieurs à un programme plus long à température élevée. Sélectionnez un autre cycle de lavage.
La vaisselle et les objets plats ne sont pas propres.	Cycle non adapté.	Sélectionnez un cycle de lavage plus puissant.
	Les paniers ne sont pas chargés correctement.	Assurez-vous que le compartiment du produit de lavage et les bras d'aspersion ne sont pas obstrués par des plats/casserolles volumineux.
Taches et traces de tartre sur les verres et objets plats.	Eau extrêmement dure. La température de l'eau amenée est basse. Le lave-vaisselle est surchargé. Les paniers ne sont pas chargés correctement. Le produit de lavage est trop vieux ou humide. Le réservoir du liquide de rinçage est vide. Le dosage du produit de lavage ne convient pas.	Pour éliminer les taches sur les objets en verre : sortez tous les objets en métal du lave-vaisselle. Utilisez la quantité de produit de lavage indiquée. Sélectionnez le cycle de lavage le plus long. Laissez le cycle de lavage s'effectuer pendant environ 18 à 22 minutes. Le cycle devrait alors avoir atteint la phase de lavage principal. Ouvrez la porte avec précaution et versez 2 tasses de vinaigre blanc au fond de la cuve. Fermez la porte et laissez le lave-vaisselle terminer son cycle. Si le vinaigre ne résout pas le problème : recommencez les étapes ci-dessus, mais remplacez le vinaigre blanc par un quart de tasse (60 ml) de cristaux d'acide citrique.

## ERREURS

Problème	Causes possibles	Solution
Les articles en verre sont brumeux.	Combinaison d'une eau douce et d'une quantité trop élevée de produit de lavage.	Utilisez moins de produit de lavage et sélectionnez le cycle de lavage pour les verres.
Dépôts jaunes ou marron à l'intérieur de la cuve.	La présence de fer dans l'eau peut laisser des taches dans la cuve du lave-vaisselle.	Contactez un fabricant d'adoucisseurs d'eau pour vous procurer un filtre spécial.
Dépôts blancs à l'intérieur de la cuve.	Eau dure.	Augmentez le réglage de la consommation de sel régénérant.
Il reste du produit de lavage dans le compartiment.	Le compartiment du produit de lavage est bloqué par des plats.	Chargez les paniers de manière à ce que les plats n'obstruent pas le compartiment du produit de lavage. Nettoyez le bras d'aspersion supérieur.
Vapeur.	À l'ouverture de la porte.	Ce phénomène peut se produire à la fin du cycle de lavage.
Taches noires ou grises sur la vaisselle.	Des ustensiles en aluminium ont frotté contre la vaisselle.	L'aluminium peut ternir.
De l'eau reste sous les filtres.	Ce phénomène est normal.	Une petite quantité d'eau autour de la vidange à l'arrière de la base de la cuve veille à la souplesse du joint d'étanchéité.
Le lave-vaisselle fuit.	Le réservoir du liquide de rinçage est trop plein ou le liquide de rinçage fuit.	Veillez à ne pas remplir le réservoir de liquide de rinçage au-delà du niveau maximal. Du liquide de rinçage répandu peut entraîner la formation de mousse ou une fuite. Essuyez tout liquide de rinçage répandu avec un chiffon humide.
	Le lave-vaisselle n'est pas de niveau.	Ajustez le positionnement du lave-vaisselle afin qu'il soit de niveau.
Code de panne E1	Le temps d'arrivée de l'eau est trop long.	Le robinet d'eau est fermé ou l'arrivée d'eau est restreinte ou la pression d'eau est trop basse.
Code de panne E3	La température requise n'est pas atteinte.	Dysfonctionnement de l'élément chauffant.
Code de panne E4	Trop-plein.	Un élément du lave-vaisselle fuit.
Code de panne E8	Erreur d'orientation de la valve de distribution.	Ouvrez le circuit ou cassez la valve de distribution.
Code de panne Ec	Dysfonctionnement du système de commande du lavage.	Dysfonctionnement du circuit imprimé ou du moteur.
Code de panne Ed	Erreur de communication entre la carte électronique principale et celle de l'écran.	Circuit ouvert ou rupture de câblage pour la communication.



Si l'appareil présente un trop-plein ou une fuite excessive, fermez le robinet d'arrivée d'eau et contactez le SAV. Si tous les voyants clignotent simultanément : éteignez le lave-vaisselle immédiatement, fermez le robinet d'arrivée d'eau et contactez le SAV.

## FICHE DE DONNÉES TECHNIQUES

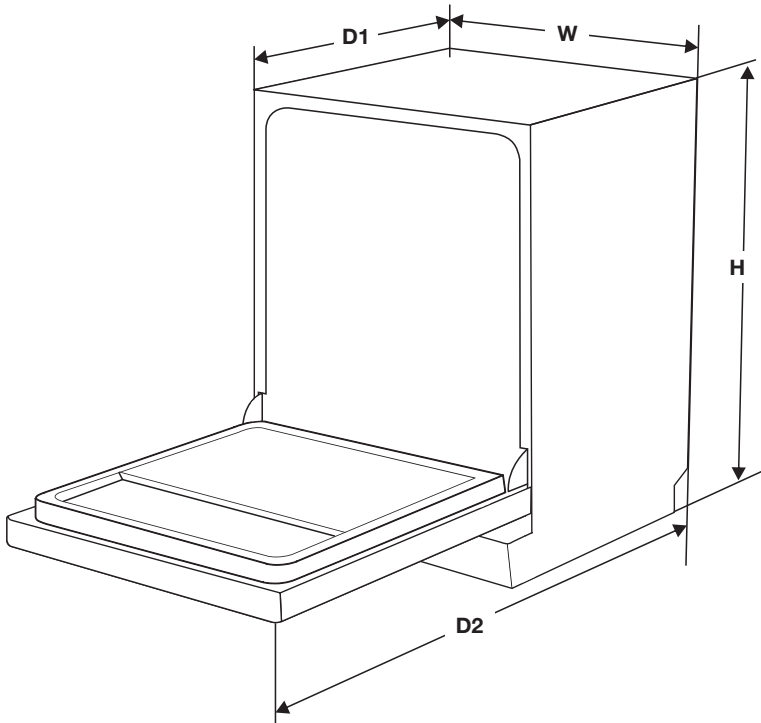

Hauteur (H)	845 mm
Largeur (W)	598 mm
Profondeur (D1)	600 mm (porte fermée)
Profondeur (D2)	1175 mm (porte ouverte à 90°)

### Lien vers la base de données EPREL de l'UE

Le code QR sur l'étiquette énergétique accompagnant l'appareil fournit un lien Web vers l'enregistrement de cet appareil dans la base de données EPREL de l'UE. Conservez l'étiquette énergétique pour référence avec le manuel d'utilisation et tous les autres documents fournis avec cet appareil.

Des informations relatives aux performances du produit peuvent être trouvées dans la base de données EPREL de l'UE en utilisant le lien <https://eprel.ec.europa.eu> et le nom du modèle et le numéro de produit que vous trouverez sur la plaque signalétique de l'appareil. Reportez-vous au chapitre « Description du produit ».

Pour plus d'informations sur l'étiquette énergétique, rendez-vous sur [www.theenergylabel.eu](http://www.theenergylabel.eu).

## Mise au rebut

### **Mise au rebut de l'emballage et de l'appareil**

Des matériaux durables ont été utilisés pour la fabrication de cet appareil. Cet appareil doit être mis au rebut de manière responsable à la fin de son cycle de service. Les autorités locales peuvent vous renseigner à ce sujet.

L'emballage de l'appareil est recyclable. Il est possible qu'il contienne les matériaux suivants :

- carton,
- film de polyéthylène (PE),
- polystyrène exempt de CFC (mousse rigide PS).

*Éliminez ces matériaux de façon responsable et conformément aux dispositions administratives.*

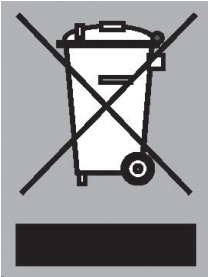

Pour signaler l'obligation de traitement sélectif des appareils électroménagers, le symbole représentant une poubelle barrée a été apposé sur le produit. Cela signifie que vous ne pouvez pas jeter l'appareil avec vos déchets ménagers habituels à la fin de son cycle de service. L'appareil doit être remis à l'un des centres de collecte sélective prévus par l'administration communale ou à un point de vente assurant ce service.

Le fait de traiter séparément les appareils ménagers évite les conséquences potentiellement négatives pour l'environnement et pour la santé en cas de traitement inadéquat. Cela permet de récupérer et de recycler les matériaux constitutifs de l'appareil afin de réaliser des économies considérables d'énergie et de matières brutes.



**Remarque !** Les matériaux d'emballage peuvent être dangereux pour les enfants.



### **Déclaration de conformité**

Nous déclarons par la présente que nos produits satisfont aux directives, décisions et régulations européennes en vigueur.





839809

839809 / VER 1 / 01-10-2020

ETNA maakt **kwaliteit** betaalbaar



# INSTRUCTIONS FOR USE BEDIENUNGSANLEITUNG

## »»» DISHWASHER GESCHIRRSPÜLER

VWV242WIT

EN User instruction

EN 3 - EN 28

DE Bedienungsanleitung

DE 3 - DE 28

### **Pictograms used - Verwendete Piktogramme**



Important information - Wichtige Informationen



Tip - Tipp



**Contact a registered installer to fit your appliance (see “Installation instructions”). Do not connect the appliance to the electrical mains until the installation is complete.**

**This appliance is intended to be used in household and similar applications such as:**

- ▷ staff kitchen areas in shops, offices and other working environments;
- ▷ farmhouses;
- ▷ by clients in hotels, motels and other residential type environments;
- ▷ bed and breakfast type environments.

**For EN60335-1:**

- This appliance can be used by children aged from 8 years and above and persons with reduced physical, sensory or mental capabilities or lack of experience and knowledge if they have been given supervision or instruction concerning use of the appliance in a safe way and understand the hazards involved. Children shall not play with the appliance. Cleaning and user maintenance shall not be done by children without supervision.

### **For IEC60335-1:**

- This appliance is not intended for use by persons (including children) with reduced physical, sensory or mental capabilities, or lack of experience and knowledge, unless they have been given supervision or instruction concerning use of the appliance by a person responsible for their safety.
- Packaging material could be dangerous for children!
- This appliance is for indoor household use only.
- To protect against the risk of electrical shock, do not immerse the unit, cord or plug in water or other liquid.
- Please unplug before cleaning and performing maintenance on the appliance.
- Use a soft cloth moistened with mild soap, and then use a dry cloth to wipe it again.

### **Earthing Instructions**

- This appliance must be earthed. In the event of a malfunction or breakdown, earthing will reduce the risk of an electric shock by providing a path of least resistance of electric current. This appliance is equipped with an earthing conductor plug.
- The plug must be plugged into an appropriate outlet that is installed and earthed in accordance with all local codes and ordinances.
- Improper connection of the equipment-earthing conductor can result in the risk of an electric shock.

---

## SAFETY INSTRUCTIONS

---

- Check with a qualified electrician or service representative if you are in doubt whether the appliance is properly grounded.
- Do not modify the plug provided with the appliance, if it does not fit the outlet.
- Have a proper outlet installed by a qualified electrician.
- Do not abuse, sit on, or stand on the door or dish rack of the dishwasher.
- Do not operate your dishwasher unless all enclosure panels are properly in place.
- Open the door very carefully if the dishwasher is operating, there is a risk of water squirting out.
- Do not place any heavy objects on or stand on the door when it is open. The appliance could tip forward.

### **When loading items to be washed:**

- Locate sharp items so that they are not likely to damage the door seal;
  - Warning: Knives and other utensils with sharp points must be loaded in the basket with their points facing down or placed in a horizontal position.
- 
- Some dishwasher detergents are strongly alkaline. They can be extremely dangerous if swallowed. Avoid contact with the skin and eyes and keep children away from the dishwasher when the door is open.

## SAFETY INSTRUCTIONS

---

- Check that the detergent powder is empty after completion of the wash cycle.
- Do not wash plastic items unless they are marked “dishwasher safe” or the equivalent.
- For unmarked plastic items not so marked, check the manufacturer's recommendations.
- Use only detergent and rinse agents recommended for use in an automatic dishwasher.
- Never use soap, laundry detergent, or hand washing detergent in your dishwasher.
- The door should not be left open, since this could increase the risk of tripping.
- If the supply cord is damaged, it must be replaced by the manufacturer or its service agent or a similarly qualified person in order to avoid a hazard.
- During installation, the power supply must not be excessively or dangerously bent or flattened.
- Do not tamper with controls.
- The appliance needs to be connected to the main water valve using new hose sets. Old sets should not be reused.
- To save energy, the appliance will go to standby mode automatically when there is no operation during some time.

# CONTENTS

---

## ***Your dishwasher***

---

Introduction	4
--------------	---

## ***Using your dishwasher***

---

Description	5
Quick start	5
Control panel	6
Water softener	8
Adding salt	9
Preparing and loading dishes	10
Function of the rinse aid and dishwasher detergent	14
Filling the rinse aid reservoir	15
Filling the detergent dispenser	16

## ***Programming the dishwasher***

---

Wash cycle table	17
Starting a wash cycle	18
Changing the program mid-cycle	18
Forget to add a dish?	19

## ***Maintenance***

---

Filtering system	20
Cleaning the spray arms	21
Caring for the dishwasher	22
Cleaning the door	23

## ***Errors***

---

What should I do, if...	24
Error table	24

## ***Technical data sheet***

---

27

## ***Your dishwasher and the environment***

---

Disposal	28
----------	----

## *Introduction*

---

You have chosen to purchase a Etna dishwasher.

Optimum user comfort and easy operation were paramount during the development of this product.

This manual describes how you can get the most out of your dishwasher. It provides you with information on how to operate the appliance, as well as background information about how it works. You will furthermore also find maintenance tips.

The safety instructions that are relevant during the installation are included in the installation guide. This is intended for the installation technician.

Read this manual before using the appliance. Keep this manual somewhere safe so that subsequent users can also benefit from the information contained within.

# USING YOUR DISHWASHER

## Description

Features and appearance of baskets and cutlery baskets may vary, depending on your model.

1. Salt container
2. Detergent dispenser
3. Rainise aid reservoir
4. Lower spray arm
5. Filtering system
6. Top spray arm
7. Cutlery rack
8. Upper spray arm
9. Cup rack
10. Upper basket
11. Lower basket

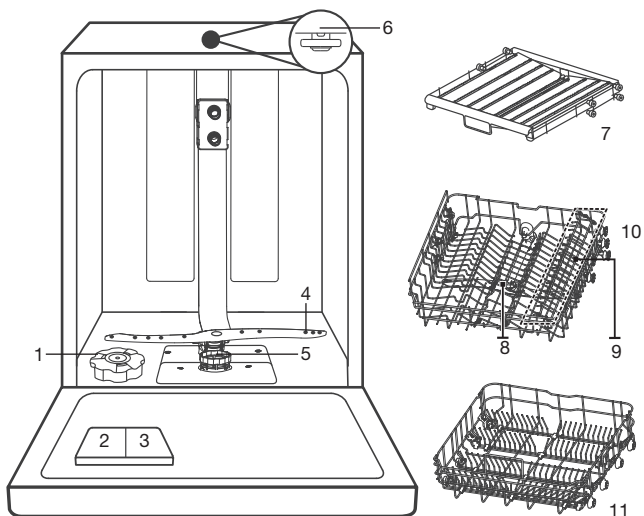

## Quick start

Please read the corresponding content in this manual for more details about the operation.

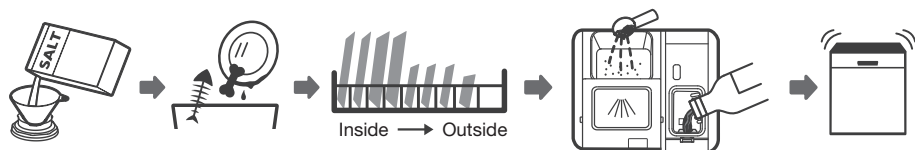

1. Setting the water softener/loading the salt.
2. Removing larges residues on the cutlery/dishes.
3. Loading the baskets.
4. Filling the dispenser and the rinse aid reservoir.
5. Selecting a program and running the dishwasher.

# USING YOUR DISHWASHER

## Control panel

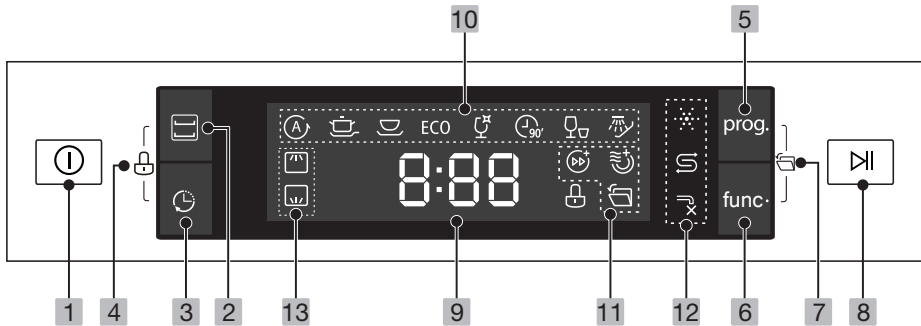















Operation (push buttons)		
1	<b>On/Off</b>	Press this button to turn on your dishwasher, the screen lights up.
2	<b>Alt</b>	Press this button for specifically cleaning the load in the selected basket. You do not have to wait until the whole dishwasher is loaded completely. The corresponding indicator will be lit.
3	<b>Delayed start</b>	Press this button to set a delayed start (up to 24 hours). One press on this button delays the start by one hour.
4	<b>Child lock</b>	Press and hold the Alt button + Delayed start button simultaneously for 3 seconds to lock (or unlock) the control panel. The corresponding indicator will be lit. Now children cannot accidentally start the dishwasher.
5	<b>Program</b>	Select the appropriate washing program. The corresponding indicator will be lit.
6	<b>Function</b>	Press this button to select a function. The corresponding indicator will be lit.
7	<b>Auto open</b>	The dishwasher door opens automatically at the end of the program, which improves the drying results. Press the Program button and Function button to activate or cancel this function. The corresponding indicator will be lit.
8	<b>Start/Pause</b>	Press this button to start a selected program or to pause a program. Press and hold this button for 3 seconds to cancel a selected program.

Display		
9		To show the remaining time, delayed start time, error codes etc.



# USING YOUR DISHWASHER

Indicators		
10	Program indicator	 <b>Auto</b> An auto sensing wash for lightly, normally or heavily soiled crockery, with or without dried-on food. A sensor detects how dirty the water in the machine is and automatically adjusts the program temperature and duration.
		 <b>Intensive</b> Heavily soiled items include pots and pans. With dried on food.
		 <b>Universal</b> For normally soiled loads, such as pots, plates, glasses and lightly soiled pans.
		ECO <b>ECO</b> This is the standard program suitable for normally soiled loads, such as pots, plates, glasses and lightly soiled pans.
		 <b>Glass</b> For lightly soiled crockery and glass.
		 <b>90 Min</b> For normally soiled loads that need a quick wash.
		 <b>Rapid</b> A shorter wash for lightly soiled loads that do not need drying.
		 <b>Soak</b> To rinse dishes that you plan to wash later that day.
11	Function indicator	 <b>Auto open</b> The dishwasher door opens automatically at the end of the program, which improves the drying results.
		 <b>Extra drying</b> To dry dishes more completely. It can only be used with Intensive, Universal, ECO, Glass and 90 Min.
		 <b>Express</b> Reduce the program time. It can only be used with Intensive, Universal, ECO, Glass and 90 Min.
12	Warning indicator	 <b>Rinse aid</b> If this indicator is lit, it means the dishwasher is low on dishwasher rinse aid and requires a refill.
		 <b>Salt</b> If this indicator is lit, it means the dishwasher is low on dishwasher salt and needs to be refilled.
		 <b>Water faucet</b> If this indicator is lit, it means the water faucet is closed.
13	Alt indicator	 <b>Upper</b> When you select Upper, specifically the load in the upper basket will be cleaned.
		 <b>Lower</b> When you select Lower, specifically the load in the lower basket will be cleaned.

# USING YOUR DISHWASHER

## Water softener

- The hardness of the water varies from place to place. If hard water is used in the dishwasher, deposits will form on the dishes and utensils.
- The appliance is equipped with a special softener that uses a salt container specifically designed to eliminate lime and minerals from the water.

### **Water hardness table**

Adjust the salt consumption according to the table below:

Water hardness				
°Clarke	°dH	mmol/l	Setting	Salt consumption (grams/cycle)
0 - 6	0 - 5	0 - 0.94	H1	0
7 - 14	6 - 11	1.0 - 2.0	H2	9
15 - 21	12 - 17	2.1 - 3.0	H3	12
22 - 28	18 - 22	3.1 - 4.0	H4	20
29 - 42	23 - 34	4.1 - 6.0	H5	30
43 - 69	35 - 55	6.1 - 9.8	H6	60

The factory setting: H3

Contact your local water board for information on the hardness of your water supply.

### **Adjusting salt consumption**

The dishwasher is designed to allow for adjustment in the amount of salt consumed based on the hardness of the water used. This is intended to optimise and customise the level of salt consumption. Please follow the steps below for adjustment in salt consumption.

1. Switch on the appliance;
2. Press the Program button for more than 5 seconds to open the water softener settings mode within 60 seconds after the appliance was switched on;
3. Press the Program button to select the correct setting according to your local environment. The settings will change in the following sequence:  
H1->H2->H3->H4->H5->H6;
4. Press the On/Off button to confirm the setting and to end the setting mode.

## USING YOUR DISHWASHER

### Adding salt

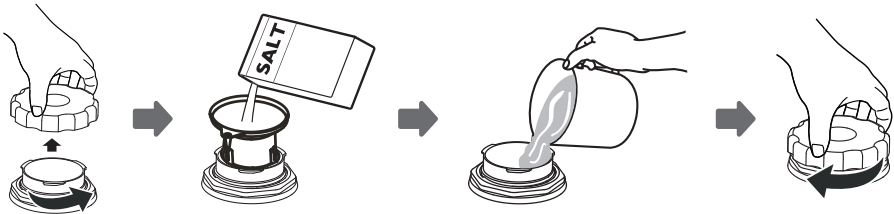

1. Remove the lower basket and unscrew the reservoir cap.
2. Place the end of the funnel (supplied) into the container
3. Fill the salt container to its maximum limit with dishwasher salt (about 1.5 kg). It is normal for a small amount of water to come out of the salt container.
4. After filling the container, put back the cap (tighten firmly).
5. The salt warning light will go off after the salt container has been filled with salt.
6. Immediately after filling the salt into the salt container, a washing program should be started (we suggest to use a short program). Otherwise the filter system, pump or other important parts of the machine may be damaged by salty water. This is out of warranty.



**Note!** The salt container must only be refilled when the salt warning light in the control panel comes on. Depending on how well the salt dissolves, the salt warning light may still be on even though the salt container is filled. If salt has spilled, run a soak or quick program to remove it.

# USING YOUR DISHWASHER

## *Preparing and loading dishes*

- Consider buying utensils which are identified as dishwasher-proof.
- For particular items, select a program with the lowest possible temperature.
- To prevent damage, do not take glass and cutlery out of the dishwasher immediately after the program has ended.

### **For washing the following cutlery/dishes are not suitable:**

- ▷ Cutlery with wooden, horn china or mother-of-pearl handles
- ▷ Plastic items that are not heat resistant
- ▷ Older cutlery with glued parts that are not temperature resistant
- ▷ Bonded cutlery items or dishes
- ▷ Pewter or cooper items
- ▷ Crystal glass
- ▷ Steel items subject to rusting
- ▷ Wooden platters
- ▷ Items made from synthetic fibres

### **For washing the following cutlery/dishes are of limited suitability:**

- ▷ Some types of glasses can become dull after a large number of washes
- ▷ Silver and aluminum parts have a tendency to discolour during washing
- ▷ Glazed patterns may fade if machine washed frequently

### **Recommendations for loading the dishwasher**

Scrape off any large amounts of leftover food. Soften remnants of burnt food in pans. It is not necessary to rinse the dishes under running water. For best performance of the dishwasher, follow these loading guidelines. **Features and appearance of baskets and cutlery baskets may vary, depending on your model.**

- Place objects in the dishwasher in the following way:
  - ▷ Items such as cups, glasses, pots/pans, etc. are faced downwards.
  - ▷ Curved items, or ones with recesses, should be loaded aslant so that water can run off.
  - ▷ All utensils are stacked securely and cannot tip over.
  - ▷ All utensils are placed in the way that the spray arms can rotate freely during washing.
  - ▷ Load hollow items such as cups, glasses, pans etc. with the opening facing downwards so that water cannot collect in the container or a deep base.
  - ▷ Dishes and items of cutlery must not lie inside one another, or cover each other.
  - ▷ To avoid damage, glasses should not touch one another.
  - ▷ The upper basket is designed to hold more delicate and lighter dishware such as glasses, coffee and tea cups.
  - ▷ Long bladed knives stored in an upright position are a potential hazard!

# USING YOUR DISHWASHER

- ▷ Long and / or sharp items of cutlery such as carving knives must be positioned horizontally in the upper basket.
- ▷ Please do not overload your dishwasher. This is important for good results and for reasonable consumption of energy.



**Note: Very small items should not be washed in the dishwasher as they could easily fall out of the basket.**

## Loading the upper basket

The upper basket is designed to hold more delicate and lighter dishware such as glasses, coffee and tea cups and saucers, as well as plates, small bowls and shallow pans (as long as they are not too dirty). Position the dishes and cookware so that they will not get moved by the spray of water.



## Loading the lower basket

We suggest that you place large items and the most difficult to clean items into the lower basket: such as pots, pans, lids, serving dishes and bowls. It is preferable to place serving dishes and lids on the side of the racks in order to avoid blocking the rotation of the top spray arm. The maximum diameter advised for plates in front of the detergent dispenser is of 19 cm, this not to hamper the opening of it.

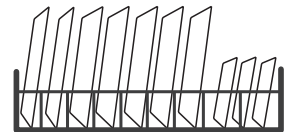

## Loading the cutlery basket/cutlery rack

Cutlery should be placed separately from each other in the appropriate positions, and do make sure the utensils do not nest together, this may cause bad performance.



**Warning!** Do not let any item extend through the bottom.

## Removing the dishes

To prevent water dripping from the upper basket into the lower basket, we recommend that you empty the lower basket first, followed by the upper basket.



**Warning!** Items will be hot! To prevent damage, do not take glass and cutlery out of the dishwasher for around 15 minutes after the program has ended.

# USING YOUR DISHWASHER

## Adjusting the height of the upper basket type 1 (depending on the model)

The height of the upper basket can be easily adjusted to accommodate taller dishes in either the upper or lower basket. To adjust the height of the upper basket, follow these steps:

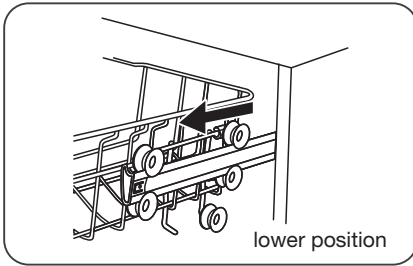

1. Pull out the upper basket.
2. Remove the upper basket.

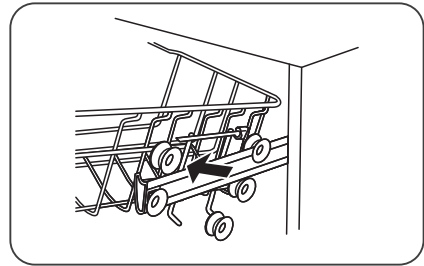

3. Re-attach the upper basket to the upper or lower rollers.
4. Push in the upper basket.

## Adjusting the height of the upper basket type 2 (depending on the model)

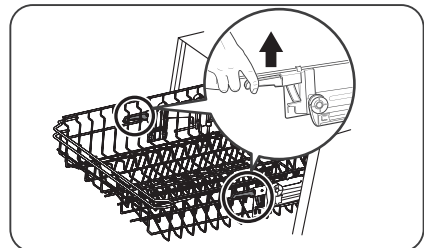
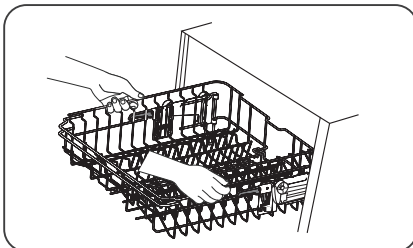

1. To raise the basket to the upper position, lift the basket until both sides are at the same height. The basket will secure into place.
2. To lower the basket, push down on the handle and release.

# USING YOUR DISHWASHER

## Folding back the cup shelves

To make room for taller items in the dishwasher basket, raise the cup rack upwards. You can then lean the tall glasses against it. You can also remove it when it is not required for use.



## Folding back the rack shelves

The rack shelves can be lowered to make more room for large items.

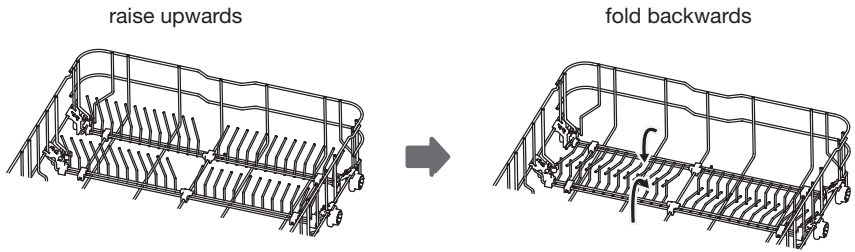

# USING YOUR DISHWASHER

## *Function of the rinse aid and dishwasher detergent*

The rinse aid is released during the final rinse to prevent water from forming droplets on your dishes, which can leave spots and streaks. It also improves drying by allowing water to roll off the dishes. Your dishwasher is designed to use liquid rinse aids.



**Warning!** Only use branded rinse aid for dishwasher. Never fill the rinse aid dispenser with any other substances (e.g. Dishwasher cleaning agent, liquid detergent). This would damage the appliance.

### **When to refill the rinse aid dispenser**

The regularity of the dispenser needing to be refilled depends on how often dishes are washed and the rinse aid setting used.

- The Low Rinse Aid indicator (☼) will be lit when more rinse aid is needed.
- Do not overfill the rinse aid dispenser.

### **Function of the dishwasher detergent**

The chemical ingredients that compose the detergent are necessary to remove, crush and dispense all dirt out of the dishwasher. Most of the commercial quality detergents are suitable for this purpose.



### **Warning! Proper use of the dishwasher detergent**

- Use only detergent specifically made for dishwashers use.
- Keep your dishwasher detergent fresh and dry.
- Don't put powdered detergent into the dispenser until you are ready to wash dishes.
- **Dishwasher detergent is corrosive! Keep dishwasher detergent out of the reach of children.**



# USING YOUR DISHWASHER

## Filling the rinse aid reservoir

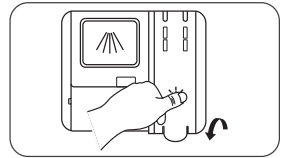
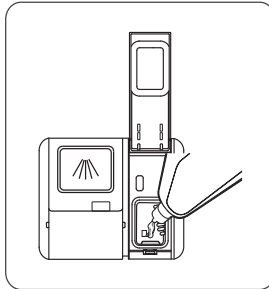
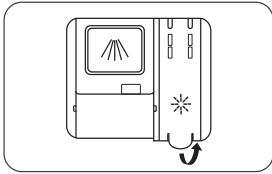

1. Open the reservoir cap.
2. Carefully pour in the rinse-aid into its dispenser, whilst avoiding it to overflow.
3. Close the reservoir cap.



**Note:** Clean up any spilled rinse aid with an absorbent cloth to avoid excessive foaming during the next wash.

## **Adjusting the rinse aid reservoir**

To achieve a better drying performance with limited rinse aid, the dishwasher is designed to adjust the consumption by the user. If the dishes are not drying properly or are spotted, select a higher setting until your dishes are spot-free. Select a lower setting if there are sticky whitish stains on your dishes or a bluish film on glassware or knife blades.

1. Switch on the appliance.
2. Within 60 seconds after step 1, press and hold the Program button for more than 5 seconds.
3. Press the Delay button to enter the setting mode. The rinse aid indicator blinks.
4. Press the Program button to select the proper setting according to your using habits. The settings will change in the following sequence: D1->D2->D3->D4->D5->D1.  
The factory setting is D3.
5. Press the On/Off button to confirm the setting and to end the setting mode.

Setting	Amount of rinse aid (ml)
D1	1.2
D2	2.4
D3	3.6
D4	4.8
D5	6.0

## USING YOUR DISHWASHER

### Filling the detergent dispenser

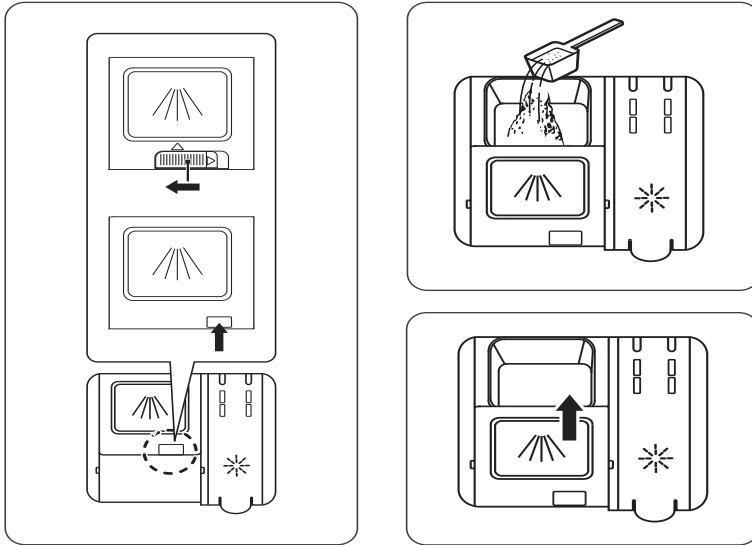

1. Open the flap (slide or press, according to the actual situation).
2. Add detergent into the cavity for the main wash cycle.
3. Close the flap by sliding it to the front and then pressing it down.









**Note:** Be aware that depending on the soiling of water, setting may be different.  
Please observe the manufacturer's recommendations on the detergent packaging.

# PROGRAMMING THE DISHWASHER

## Wash cycle table

The table shows information about the programs.

Program	Steps of the wash cycle	Detergent pre/main <sup>(3)</sup>	Running time (min)	Energy (kWh)	Water (l)	Rinse aid
 Auto	Pre-wash (45°C) Auto wash (55~65°C) Rinse Rinse (50~55°C) Drying	4/18g (1 or 2 pieces)	85-150	0.850-1.550	8.5-18	Yes
 Intensive	Pre-wash (50°C) Wash (65°C) Rinse Rinse (60°C) Drying	4/18g (1 or 2 pieces)	205	1.500	16.6	Yes
 Universal	Pre-wash (45°C) Wash (55°C) Rinse Rinse (55°C) Drying	4/18g (1 or 2 pieces)	175	0.980	13.6	Yes
ECO ECO <sup>(1)</sup>	Pre-wash Wash (50°C) Rinse Rinse (50°C) Drying	4/18g (1 or 2 pieces)	198	0.765 <sup>(2)</sup> 0.747 <sup>(3)</sup>	9.8	Yes
 Glass	Pre-wash Wash (50°C) Rinse Rinse (50°C) Drying	4/18g (1 or 2 pieces)	120	0.950	13.5	Yes
 90 Min	Wash (60°C) Rinse Rinse (50°C) Drying	22g (1 piece)	90	1.180	12.5	Yes
 Rapid	Wash (45°C) Rinse (45°C)	12g (1 piece)	30	0.820	11.2	No
 Soak	Prewash		15	0.020	4.1	No

<sup>(1)</sup> This program is the test cycle.

The information for comparability test in accordance with EN 50242/EN 60436.

<sup>(2)</sup> According to standard EN 50242

<sup>(3)</sup> According to standard EN 60436

# PROGRAMMING THE DISHWASHER

## Starting a wash cycle

1. Draw out the lower and upper basket, load the dishes and push them back. It is commended to load the lower basket first, then the upper one.
2. Pour in the detergent.
3. Insert the plug into the socket. The power supply can be found on the “rating plate” which is located on the side of the inner dishwasher door, where also the serial number is mentioned.  
Make sure that the water supply is turned on to full pressure.
4. Close the door and press the on/off button to switch on the appliance.
5. Choose a program, the response light will turn on.
6. Press the start/pause button, the dishwasher will start its cycle.

## Changing the program mid-cycle

A wash cycle can only be changed if it has been running for a short time. Otherwise the detergent may have already been released and the dishwasher may have already drained the wash water. If this is the case, the dishwasher needs to be reset and the detergent dispenser must be refilled. To reset the dishwasher, follow the instructions below:

1. Press the start/pause button to pause the program.
2. Press the program button for more than three seconds to set the appliance into standby state.
3. You can change the program to the desired cycle setting.
4. Press the start/pause button. After 10 seconds the dishwasher will start.



## PROGRAMMING THE DISHWASHER

### *Forget to add a dish?*

A forgotten dish can be added any time before the detergent dispenser opens. If this is the case, follow the instructions below:

1. Press the start/pause button to pause the program.
2. Wait for 5 seconds, then open the door.
3. Add the forgotten dishes.
4. Close the door.
5. Press the start/pause button. After 10 seconds the dishwasher will start.

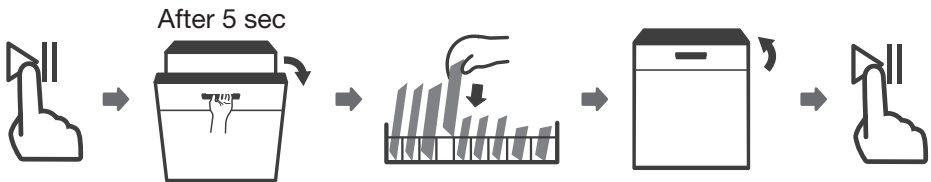

**Warning!** It is dangerous to open the door mid-cycle, as hot steam may scald you.

## Filtering system

The filtering system in the base of the wash cabinet retains coarse debris from the washing cycle. The collected coarse debris may cause the filters to clog. Check the condition of the filters regularly and clean them if necessary under running water. Follow the steps below to clean the filters in the wash cabinet.



**Note:** Pictures are only for reference. The models of the filtering system and spray arms can be different.

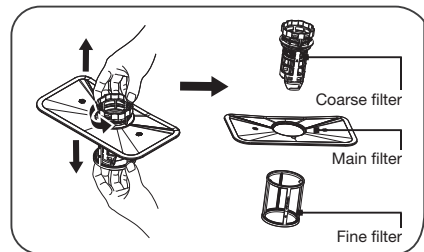
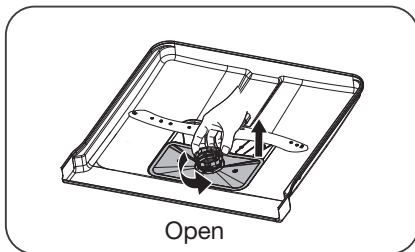

1. Hold the coarse filter and rotate it anticlockwise to unlock the filter. Lift the filter upwards and out of the dishwasher.
2. The fine filter can be pulled off the bottom of the filter assembly. The coarse filter can be detached from the main filter by gently squeezing the tabs at the top and pulling it away.

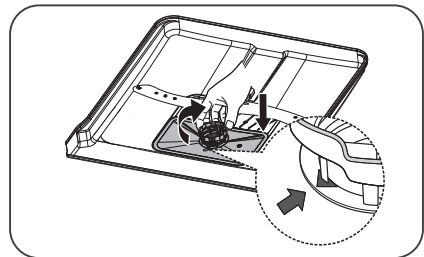
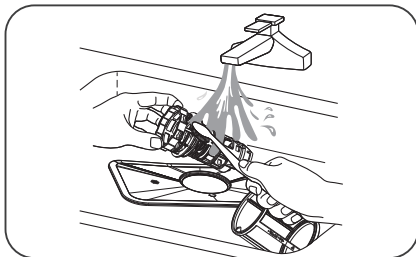

3. Larger food remnants can be cleaned by rinsing the filter under running water. For a more thorough clean, use a soft cleaning brush.
4. Reassemble the filters in the reverse order of the disassembly, replace the filter insert, and rotate clockwise to the close arrow.



**Warning!** Do not over tighten the filters. Put the filters back in sequence securely, otherwise coarse debris could get into the system and cause a blockage. NEVER use the dishwasher without filters in place. Improper replacement of the filter may reduce the performance level of the appliance and damage dishes and utensils.

## MAINTENANCE

### Cleaning the spray arms

It is necessary to clean the spray arms regularly for hard water chemicals will clog the spray arm jets and bearings. To clean the spray arms, follow the instructions below:

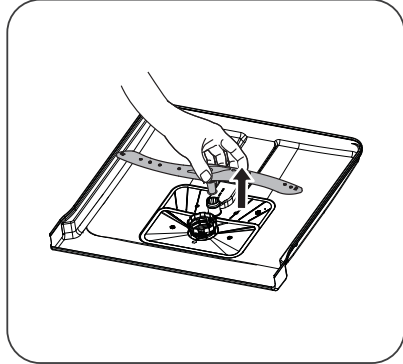
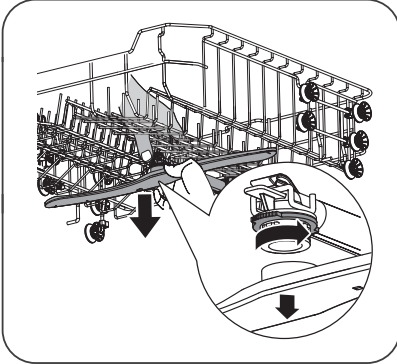

1. To remove the upper spray arm, hold the nut, rotate the arm clockwise to remove it.
2. To remove the lower spray arm, pull out the spray arm upward.

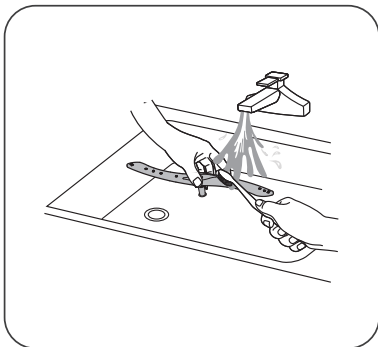

3. Wash the arms in soapy and warm water and use a soft brush to clean the jets. Replace them after rinsing them thoroughly.

## *Caring for the dishwasher*

---

### **Frost precaution**

Please take frost protection measures on the dishwasher in winter. Every time after a washing cycle, please operate as follows:

- Cut off the electrical power to the dishwasher at the supply source.
- Turn off the water supply and disconnect the water inlet pipe from the water valve.
- Drain the water from the inlet pipe and water valve (use a pan to gather the water).
- Reconnect the water inlet pipe to the water valve.
- Remove the filter at the bottom of the dishwasher and use a sponge to soak up water in the sump.

### **After every wash**

- After every wash, turn off the water supply to the appliance and leave the door slightly open so that moisture and odours are not trapped inside.

### **Remove the plug**

- Before cleaning or performing maintenance, always remove the plug from the socket.

### **No solvents or abrasive cleaning**

- To clean the exterior and rubber parts of the dishwasher, do not use solvents or abrasive cleaning products. Only use a cloth with warm soapy water. To remove spots or stains from the surface of the interior, use a cloth dampened with water and a little vinegar, or a cleaning product made specifically for dishwashers.

### **When not in use for a longtime**

- It is recommended that you run a wash cycle with the dishwasher empty and then remove the plug from the socket, turn off the water supply and leave the door of the appliance slightly open. This will help the door seals to last longer and prevent odours from forming within the appliance.

### **Moving the appliance**

- If the appliance must be moved, try to keep it in the vertical position. If absolutely necessary, it can be positioned on its back.



### *Cleaning the door*

- Clean the edge of the door, including the sealing rubber, with a soft, damp cloth.
- Take care to ensure that water does not enter the door locking mechanism or electrical components.
- Spray-type cleaning products should not be used, nor aggressive cleaning products such as scourers. These cleaning products can damage the finish.

# ERRORS

## What should I do, if...

If the appliance is not functioning well, this does not always mean that it is faulty. Try to resolve the fault yourself first. If the recommendations below do not solve your problem, telephone our service department.



### **Note!**

Disconnect the appliance from the power supply before beginning repairs. It is preferable if you remove the plug from the socket.

## Error table

<b>Problem</b>	<b>Potential causes</b>	<b>Solution</b>
The dishwasher is not working.	Fuse is faulty or the earthing switch has been activated.	Replace the fuse or reset the isolating switch. Remove other appliances that are connected to the same group.
	The power supply is not switched on.	Make sure that the dishwasher is switched on and the door closed. Make sure that the plug is correctly inserted into the socket.
	The water pressure is too low.	Check whether the dishwasher is correctly connected to the water mains and that the tap is open.
	The door of the dishwasher is not closed properly.	Make sure the door is closed properly.
The drainage pump does not shut off.	The water is running over.	The system is designed so that it can automatically detect overflowing water. In that instance, the appliance shuts off the circulation pump and switches on the drainage pump.
Noise.	Some noises are normal.	Noise of rotating pump/washing noises; the detergent compartment opening.
	Cutlery is rattling in cutlery basket or something small has fallen out of the basket.	Ensure that everything is loaded securely in the dishwasher.
	The motor makes an unusual noise.	The pump is blocked. Contact an installer.
	A spray arm touches an item.	Pause the program and re-arrange the items so the spray arm is not blocked when rotating.

## ERRORS

<b>Problem</b>	<b>Potential causes</b>	<b>Solution</b>
Contamination of the tub.	Poor quality detergent.	Only use detergent suitable for dishwashers to prevent contamination.
	Blocked filters.	Open the door and clean the filters. Run the pre-wash cycle.
	Rinse agent has been spilled.	Always wipe up spilled rinse agent immediately.
Dishes are not dry.	The rinse agent reservoir is empty.	Ensure that the rinse agent reservoir is filled.
	Improper loading.	Load the dishwasher as suggested in the manual.
	The dishwasher is unloaded too soon.	Do not unload your dishwasher immediately after washing. Open the door slightly so the steam can come out. Wait for the inside temperature to be safe. Unload the lower basket first.
	Incorrect cycle.	A short program with low temperature can have worse washing and drying results compared to a longer program with a higher temperature. Select another wash cycle.
Dishes and flat objects are not clean.	Incorrect cycle.	Select a higher cycle.
	Baskets are incorrectly loaded.	Make sure that the detergent compartment and spray arms are not obstructed by large dishes/pans.
Spotting and scaling on glasses and flat dishes.	Extremely hard water. Incoming water temperature is low. The dishwasher is overloaded. Baskets are incorrectly loaded. Old or damp detergent. Rinse agent reservoir is empty. Incorrect detergent dosage.	To remove spotting from glass objects: Remove all metal objects from the dishwasher. Use the prescribed quantity of detergent. Select the longest cycle. Allow the dishwasher to run for approximately 18 to 22 minutes. It should by then have reached the main wash cycle. Open the door carefully and pour 2 cups of white vinegar into the base. Close the door and allow the dishwasher to complete its cycle. If vinegar does not work: Repeat the above steps, but use a quarter cup (60 ml) of citric acid crystals in place of white vinegar.

## ERRORS

<b>Problem</b>	<b>Potential causes</b>	<b>Solution</b>
Cloudy stains on the glassware.	Combination of soft water and too much detergent.	Use less detergent and choose the glass cycle, which you can use to clean glassware.
Yellow or brown scale on the inside of the tub.	Traces of iron in the water may cause spotting to the tub of the dishwasher.	Contact a manufacturer of water softeners for a special filter.
White scale on the inside of the tub.	Hard water.	Increase salt consumption setting.
Dishwasher detergent is left in the detergent compartment.	The detergent compartment is blocked by dishes.	Load the baskets so that the dishes no longer block the detergent compartment. Clean the upper spray arm.
Steam.	When opening the door.	This is possible at the end of the cycle.
Black or grey stains on the dishes.	Aluminium cooking utensils have scraped the dishes.	Aluminium can tarnish.
Water remains under the filters.	This is normal.	A small amount of water around the drain on the rear of the tub base keeps the seal flexible.
The dishwasher is leaking.	Rinse agent reservoir too full or rinse agent is leaking.	Take care not to overfill the rinse agent reservoir. Spilled rinse agent can lead to foam/flooding. Wipe up spilled rinse agent with a damp cloth.
	The dishwasher is not standing level.	Adjust the dishwasher so that it is standing level.
Error code E1	Water intake time is too long.	Faucets is not opened, or water intake is restricted, or water pressure is too low.
Error code E3	Not reaching required temperature.	Malfunction of heating element.
Error code E4	Overflow.	Some element of dishwasher leaks.
Error code E8	Failure of orientation of distributary valve.	Open circuit or break of distributary valve.
Error code Ec	Washing control system fail.	PCB or motor fail.
Error code Ed	Failure of communication between main PCB with display pcb.	An open circuit or break in wiring for the communication.



Should the appliance become overfilled or exhibit excessive leaking, shut off the inlet tap and alert the service department. If all indicators are flashing simultaneously: switch off the dishwasher immediately, shut off the inlet tap and alert the service department.

# TECHNICAL DATA SHEET

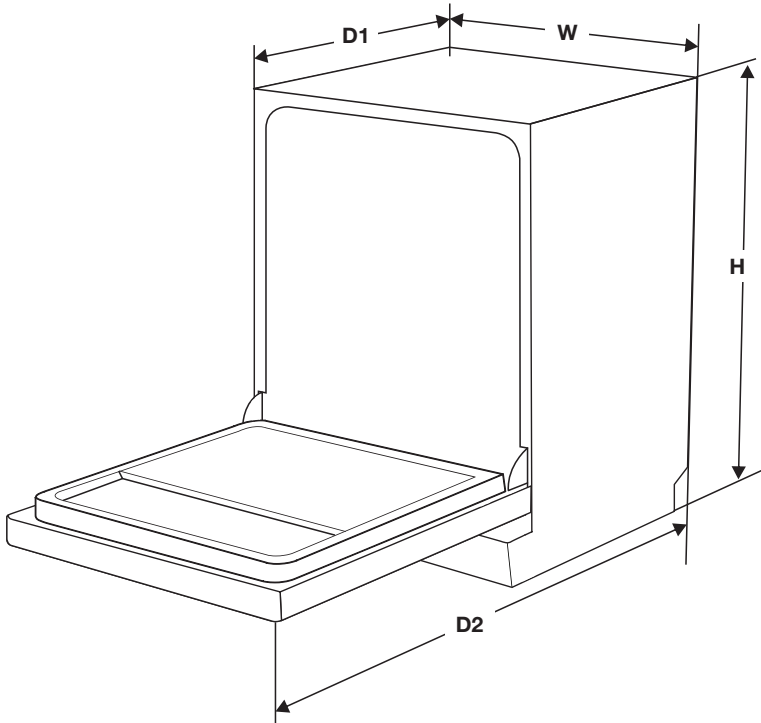

Height (H)	845 mm
Width (W)	598 mm
Depth (D1)	600 mm (with the door closed)
Depth (D2)	1175 mm (with the door opened 90°)

## Link to the EU EPREL database

The QR code on the energy label supplied with the appliance provides a web link to the registration of this appliance in the EU EPREL database. Keep the energy label for reference together with the user manual and all other documents provided with this appliance.

It is possible to find information related to the performance of the product in the EU EPREL database using the link <https://eprel.ec.europa.eu> and the model name and product number that you can find on the rating plate of the appliance. Refer to the chapter “Product description”.

For more detailed information about the energy label, visit [www.theenergylabel.eu](http://www.theenergylabel.eu).

## *Disposal*

---

### **Disposing of the packaging and appliance**

Sustainable materials were used in the manufacture of this appliance. At the end of its life cycle, this appliance should be disposed of in a responsible manner. The government can provide you with information in this regard.

The packaging for the appliance is recyclable. The following may be used:

- cardboard;
- polyethylene film (PE);
- CFC-free polystyrene (PS hard foam).

*The materials should be disposed of in a responsible manner and in accordance with government regulations.*

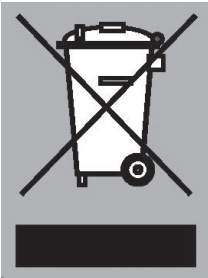

The product bears the symbol of a crossed out waste bin to draw attention to the obligation regarding separate processing of electrical household appliances. This means that the appliance cannot be added to your normal household waste at the end of its lifecycle. The appliance must be taken to a special municipal waste collection centre, or to a sales outlet that offers this service.

Separate processing of household appliances prevents the potentially negative consequences for the environment and health that can arise as a result of inadequate processing. It ensures that the materials which the appliance is composed of can be reclaimed, allowing for considerable savings to be made in terms of energy and materials.

**Note!** The packaging material may be hazardous for children.



### **Declaration of conformity**

We hereby declare that our products satisfy the applicable European directives, orders and regulations

**Mit dem Einbau Ihres Geräts sollten Sie einen qualifizierten Installateur beauftragen (siehe „Installationsanweisungen“). Die Installation muss vollständig abgeschlossen sein, bevor Sie das Gerät an das Stromnetz anschließen.**

**Dieses Gerät ist für den Einsatz im Haushalt oder in vergleichbaren Umgebungen vorgesehen, zum Beispiel:**

- ▷ Teeküchenbereiche in Geschäften, Büros und anderen Arbeitsumgebungen,
- ▷ Landhäuser,
- ▷ Gästezimmer in Hotels und anderen Übernachtungseinrichtungen,
- ▷ Pensionen.

### **Für EN60335-1:**

- Dieses Gerät kann von Kindern ab einem Alter von 8 Jahren oder von Personen mit eingeschränkten physischen, sensorischen oder mentalen Fähigkeiten oder mangelnder Erfahrung verwendet werden, wenn sie dabei beaufsichtigt werden oder in der sicheren Bedienung des Geräts angemessen unterwiesen wurden und die damit verbundenen Gefahren verstehen. Kinder dürfen nicht mit dem Gerät spielen. Kinder dürfen das Gerät nicht ohne Aufsicht reinigen oder warten.

### **Für IEC60335-1:**

- Dieses Gerät darf nicht von Personen (einschließlich Kindern) mit eingeschränkten physischen, sensorischen oder geistigen Fähigkeiten oder von im Umgang mit elektrischen Geräten unerfahrenen Personen verwendet werden, es sei denn, diese werden von Personen beaufsichtigt und angeleitet, die für ihre Sicherheit verantwortlich sind.
- Verpackungsmaterial kann für Kinder eine Gefahrenquelle darstellen!
- Dieses Gerät ist ausschließlich für die Verwendung in Innenräumen gedacht.
- Um Stromschläge zu vermeiden, Gerät, Kabel und Stecker NICHT in Wasser oder andere Flüssigkeiten tauchen!
- Netzstecker ziehen, bevor Sie mit Reinigungs- oder Wartungsarbeiten am Gerät beginnen.
- Verwenden Sie zum Reinigen ein weiches Tuch und mildes Reinigungsmittel. Mit einem trockenen Tuch trockenwischen.

### **Hinweise zur Erdung**

- Dieses Gerät muss jederzeit geerdet sein. Bei Störungen und Beschädigungen verringert die Erdung die Gefahr eines elektrischen Schlages, weil sie für den elektrischen Strom einen Weg des geringsten Widerstandes bietet. Das Gerät ist mit einem Schutzkontaktstecker ausgestattet.
- Verbinden Sie diesen Stecker mit einer geeigneten



Schukosteckdose, die in Übereinstimmung mit allen geltenden Vorschriften installiert wurde.

- Bei fehlerhaftem Anschluss des Erdungsleiters kann die Gefahr eines elektrischen Schlages bestehen.
- Wenn Sie Zweifel an der korrekten Erdung des Geräts haben, wenden Sie sich an einen Elektriker.
- Modifizieren Sie unter keinen Umständen den mitgelieferten Stecker, falls dieser nicht in die Steckdose passt.
- Lassen Sie von einem Elektriker eine geeignete Steckdose installieren.
- Tür und Geschirrkörbe des Geschirrspülers nicht missbräuchlich verwenden, nicht darauf setzen oder stehen.
- Geschirrspüler nur in Betrieb setzen, wenn alle Gehäuseabdeckungen korrekt montiert sind.
- Falls Sie die Tür während des laufenden Betriebs öffnen wollen, äußerst vorsichtig vorgehen. Es kann heißes Wasser herausspritzen.
- Nicht auf die geöffnete Gerätetür stellen. Keine schweren Objekte auf die geöffnete Tür stellen. Das Gerät könnte nach vorn kippen.

### **Beim Beladen:**

- ▷ Darauf achten, dass spitze Objekte die Türabdichtung nicht beschädigen.
- ▷ Achtung: Messer und andere Utensilien mit scharfen Spitzen so in den Korb stellen, dass die Spitzen nach unten zeigen oder horizontal ausgerichtet sind.

## SICHERHEITSHINWEISE

---

- Einige Reiniger für Geschirrspüler sind stark alkalisch. Gefahr beim Verschlucken! Kontakt mit Haut und Augen vermeiden. Bei geöffneter Gerätetür Kinder vom Geschirrspüler fernhalten.
- Vergewissern Sie sich nach dem Ende des Spülzyklus, dass der Pulverbehälter leer ist.
- Kunststoffteile niemals im Geschirrspüler spülen, wenn diese nicht ausdrücklich als „Geschirrspülergeeignet“ gekennzeichnet sind.
- Bei Gegenständen ohne Kennzeichnung Hinweise des Herstellers beachten.
- Verwenden Sie ausschließlich Reiniger und Klarspüler, die für Geschirrspüler vorgesehen sind.
- Im Geschirrspüler niemals Seife, Waschmittel oder Handwaschmittel verwenden.
- Gerätetür nicht geöffnet lassen, weil dann immer Kippgefahr besteht!
- Wenn das Anschlusskabel beschädigt ist, darf es nur vom Hersteller, vom Kundendienst oder von einem Elektriker ausgetauscht werden. Bei Nichtbeachtung kann es zu gefährlichen Situationen kommen.
- Bei der Installation darf das Stromkabel nicht geknickt oder gequetscht werden.
- Steuerelemente nicht manipulieren.
- Das Gerät muss mit neuen Schläuchen an die Wasserversorgung angeschlossen werden. Alte Schläuche nicht wiederverwenden.
- Wenn einige Zeit keine Bedienvorgänge stattfinden, wechselt das Gerät automatisch in den Standbymodus, um Energie zu sparen.

# INHALT

---

## Ihr Geschirrspüler

Einführung	4
------------	---

## Verwendung des Geschirrspülers

Beschreibung	5
Schnellstart	5
Bedienleiste	6
Wasserenthärter	8
Hinzufügen von Salz	9
Vorbereitung und Einstellen von Geschirr	10
Funktionen von Klarspüler und Reiniger	14
Befüllen der Klarspülerkammer	15
Befüllen der Reinigerkammer	16

## Programmieren des Geschirrspülers

Spülzyklustabelle	17
Spülprogramm starten	18
Wechseln des Programms während eines Spülzyklus	18
Es fehlt noch ein Teller?	19

## Pflege

Filtersystem	20
Reinigung der Sprüharme	21
Schutz des Geschirrspülers	22
Reinigung der Tür	23

## Störungen

Was tue ich, wenn...	24
Störungstabelle	24

## Technische Daten

27

## Ihr Geschirrspüler und die Umwelt

Entsorgung	28
------------	----

## ***Einführung***

---

Sie haben sich für einen Etna-Geschirrspüler entschieden. Optimaler Benutzerkomfort und einfache Bedienung standen bei der Entwicklung dieses Produkts im Vordergrund.

In dieser Bedienungsanleitung wird beschrieben, wie Sie den Geschirrspüler optimal nutzen. Sie enthält Informationen zur Bedienung sowie Hintergrundinformationen zur Funktionsweise. Darüber hinaus enthält sie Tipps zur Wartung.

Die Sicherheitshinweise für die Installation finden Sie in den Installationsanweisungen. Diese sind für den Installateur bestimmt.

Lesen Sie dieses Handbuch sorgfältig durch, bevor Sie das Gerät verwenden. Bewahren Sie das Handbuch als Referenz für zukünftige Nutzer auf.

# VERWENDUNG DES GESCHIRRSPÜLERS

## Beschreibung

Eigenschaften und Erscheinungsbild der Geschirr- und Besteckkörbe können bei Ihrem Modell abweichen.

1. Salzbehälter
2. Reinigerkammer
3. Klarspülerkammer
4. Unterer Sprüharm
5. Filtersystem
6. Oberer Sprüharm
7. Besteckhalter
8. Oberer Sprüharm
9. Tassengestell
10. Oberkorb
11. Unterkorb

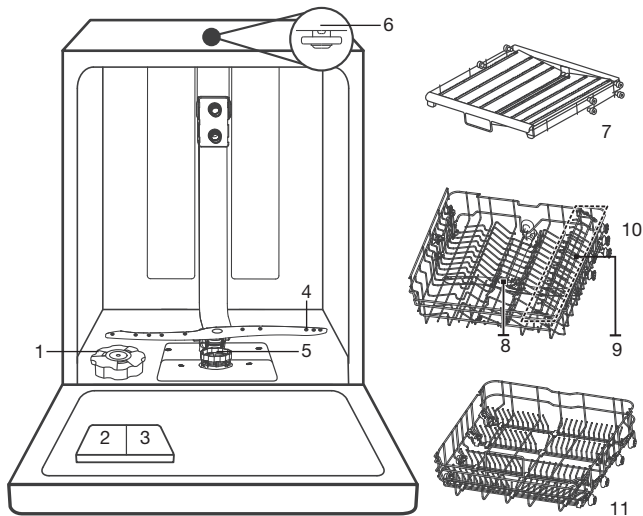

## Schnellstart

Weitere Informationen zur Bedienung des Geräts finden Sie in diesem Handbuch.

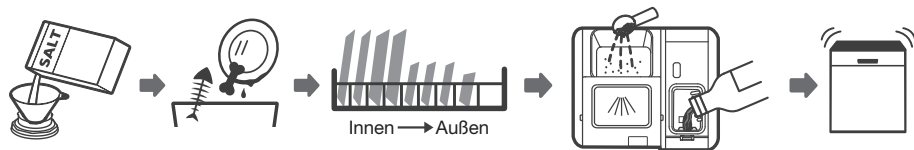

1. Einstellung für den Wasserenthärter festlegen, Salz einfüllen.
2. Grobe Reste von Geschirr und Besteck entfernen.
3. Körbe beladen.
4. Reiniger- und Klarspülerkammern befüllen.
5. Programm auswählen und Geschirrspüler starten.

# VERWENDUNG DES GESCHIRRSPÜLERS



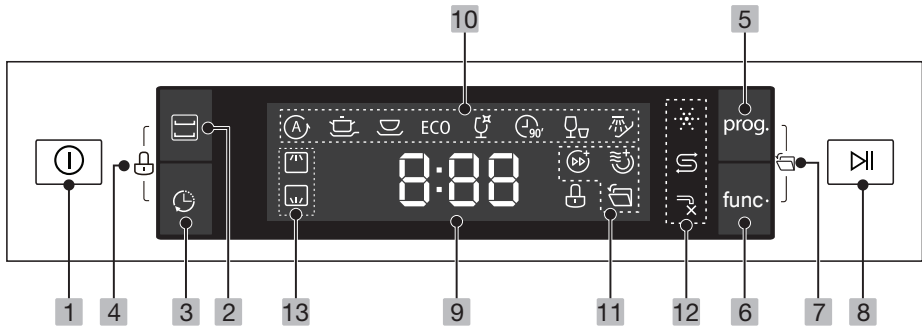











## Bedienleiste



Bedienung (Tasten)		
1	<b>Ein/Aus</b>	Taste drücken, um Geschirrspüler einzuschalten. Anzeigeelemente leuchten.
2	<b>Alt</b>	Auf Taste tippen, um speziell die Beladung im ausgewählten Korb zu spülen. Sie müssen dann nicht warten, bis der Geschirrspüler vollständig gefüllt ist. Die entsprechende Anzeige leuchtet.
3	<b>Startverzögerung</b>	Taste drücken, um den Programmstart zu verzögern (um bis zu 24 Stunden). Zum Einstellen der gewünschten Zeit, Taste mehrfach drücken.
4	<b>Kinder-sicherung</b>	Um die Bedienleiste zu sperren / zu entsperren, halten Sie die Tasten „Alt“ und „Startverzögerung“ 3 Sekunden gleichzeitig gedrückt. Die entsprechende Anzeige leuchtet. Dadurch wird sichergestellt, dass Kinder nicht versehentlich ein Spülprogramm starten.
5	<b>Programm</b>	Spülprogramm auswählen. Die entsprechende Anzeige leuchtet.
6	<b>Funktion</b>	Taste drücken, um Funktion auszuwählen. Die entsprechende Anzeige leuchtet.
7	<b>Automatisches Öffnen</b>	Am Programmende wird automatisch die Tür des Geräts geöffnet. Dies verbessert die Trocknungsergebnisse. Programmtaste und Funktionstaste drücken, um diese Funktion zu aktivieren oder abzubrechen. Die entsprechende Anzeige leuchtet.
8	<b>Start/Pause</b>	Taste drücken, um ausgewähltes Programm zu starten oder anzuhalten. Taste für 3 Sekunden gedrückt halten, um ein laufendes Programm abzubrechen.

Anzeige		
9		Anzeige von Restzeit, Startverzögerung, Fehlercode etc.

# VERWENDUNG DES GESCHIRRSPÜLERS

Anzeigen		
10	Programm anzeige	 <b>Auto</b> Automatische Erkennung. Für das Spülen von leicht, normal oder stark verschmutztem Geschirr. Speisen dürfen angetrocknet sein. Mit einem Sensor wird der Verschmutzungsgrad des Wassers in der Maschine erkannt. Temperatur und Dauer des Spülprogramms werden automatisch angepasst.
		 <b>Intensiv</b> Stark verschmutzte Gegenstände einschließlich Töpfe und Pfannen. Mit angetrockneten Speisen.
		 <b>Universal</b> Für normal verschmutztes Geschirr wie Teller, Gläser und leicht verschmutzte Pfannen.
		<b>ECO</b> Standardprogramm für normal verschmutztes Geschirr wie Töpfe, Teller, Gläser und leicht verschmutzte Pfannen.
		 <b>Glas</b> Für leicht verschmutztes Geschirr und Gläser.
		 <b>90 Min</b> Für normal verschmutztes Geschirr, kurze Spüldauer.
		 <b>Schnell</b> Kurze Spülung für leicht verschmutztes Geschirr, das nicht trocknen muss.
		 <b>Einweichen</b> Spülen von Geschirr, das später noch gereinigt werden soll.
11	Funktion anzeige	 <b>Automatisches Öffnen</b> Am Programmende wird automatisch die Tür des Geräts geöffnet. Dies verbessert die Trocknungsergebnisse.
		 <b>Extra trocken</b> Geschirr gründlicher trocknen. Verwendung ausschließlich mit den Programmen Intensiv, Universal, ECO, Glas und 90 Min.
		 <b>Express</b> Programmzeit verkürzen. Verwendung ausschließlich mit den Programmen Intensiv, Universal, ECO, Glas und 90 Min.
12	Warn- anzeige	 <b>Klarspüler</b> Wenn diese Anzeige leuchtet, muss Klarspüler nachgefüllt werden.
		 <b>Salz</b> Wenn diese Anzeige leuchtet, muss Geschirrspülersalz nachgefüllt werden.
		 <b>Wasserhahn</b> Wenn diese Anzeige leuchtet, erfolgt kein Wasserzulauf zum Geschirrspüler.
13	Alt- Anzeige	 <b>Oben</b> Wenn Sie „Oben“ auswählen, wird der Inhalt des Oberkorbs gespült.
		 <b>Unten</b> Wenn Sie „Unten“ auswählen, wird der Inhalt des Unterkorbs gespült.

# VERWENDUNG DES GESCHIRRSPÜLERS

## Wasserenthärter

- Der Härtegrad Ihres Wassers hängt von Ihrem Wohnort ab. Wird im Geschirrspüler hartes Wasser verwendet, bilden sich Ablagerungen auf Geschirr und Besteck.
- Das Gerät ist mit einem speziellen Enthärter ausgestattet, der Salz aus einem entsprechenden Behälter verwendet, um Kalk und Mineralien aus dem Wasser zu entfernen.

## Wasserhärte-tabelle

Stellen Sie die Salzdosierung gemäß der folgenden Tabelle ein:

Wasserhärte				
°Clarke	°dH	mmol/l	Leistungsstufe	Salzdosierung (Gramm/Zyklus)
0-6	0-5	0-0,94	H1	0
7-14	6-11	1,0-2,0	H2	9
15-21	12-17	2,1-3,0	H3	12
22-28	18-22	3,1-4,0	H4	20
29-42	23-34	4,1-6,0	H5	30
43-69	35-55	6,1-9,8	H6	60

Werkseinstellung: H3

Informationen zum Härtegrad Ihres Wassers erhalten Sie von Ihrem örtlichen Wasserversorger.

## Einstellung der Salzdosierung

Der Geschirrspüler ermöglicht die Anpassung der Salzdosierung an die Wasserhärte. Auf diese Weise lässt sich der Salzverbrauch optimieren. Gehen Sie wie folgt vor, um die Salzdosierung einzustellen.

1. Schalten Sie das Gerät ein.
2. Halten Sie innerhalb von 60 Sekunden nach dem Einschalten die Programm-Taste mehr als 5 Sekunden gedrückt, um den Einstellungsmodus für den Wasserenthärter zu aktivieren.
3. Wählen Sie mit der Programm-Taste die gewünschte Einstellung aus. Folgende Stufen werden angezeigt: H1->H2->H3->H4->H5->H6
4. Drücken Sie die EIN/AUS-Taste, um die Auswahl zu bestätigen und den Einstellungsmodus zu beenden.



# VERWENDUNG DES GESCHIRRSPÜLERS

## Hinzufügen von Salz

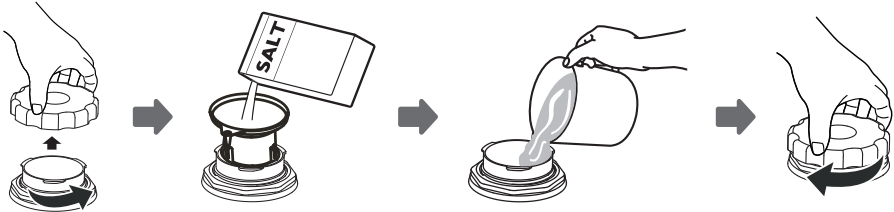

1. Nehmen Sie den Unterkorb heraus und schrauben Sie den Deckel des Behälters auf.
2. Setzen Sie den mitgelieferten Trichter in den Behälter.
3. Füllen Sie ungefähr 1,5 kg Geschirrspülersalz ein (Maximalmarkierung). Dabei kann etwas Wasser überquellen.
4. Nach dem Befüllen des Behälters, Kappe wieder gut zuschrauben.
5. Wenn Sie den Behälter mit Salz gefüllt haben, erlischt die Warnanzeige „Salz“.
6. Starten Sie unmittelbar nach dem Befüllen des Salzbehälters ein Spülprogramm. Wir empfehlen ein Kurzprogramm. Bei Nichtbeachtung können das Filtersystem, die Pumpe oder andere wichtige Teile des Geräts durch hohe Salzkonzentrationen beschädigt werden. Derartige Schäden werden nicht von der Garantie abgedeckt.



**Hinweis!** Füllen Sie den Salzbehälter nur nach, wenn die Warnanzeige „Salz“ leuchtet. Je nachdem, wie gut sich das Salz löst, leuchtet die Warnanzeige „Salz“ möglicherweise auch nach dem Befüllen des Behälters noch weiter. Wenn Sie Salz verschüttet haben, lassen Sie das Einweichprogramm oder ein Schnellprogramm laufen, um es zu entfernen.

## Vorbereitung und Einstellen von Geschirr

- Kaufen Sie zukünftig bevorzugt geschirrspülergeeignete Küchengeräte.
- Für bestimmte Gegenstände kann es wichtig sein, ein Programm mit einer möglichst niedrigen Temperatur auszuwählen.
- Um Schäden zu vermeiden, nehmen Sie Glas und Besteck unmittelbar nach Programmende aus dem Gerät heraus.

### **Folgende Arten von Besteck/Geschirr sind für Geschirrspüler nicht geeignet:**

- ▷ Besteck mit Griffen aus Holz, Horn, Porzellan oder Perlmutter
- ▷ Nicht hitzebeständige Kunststoffobjekte
- ▷ Älteres Besteck mit geklebten Elementen, die nicht hitzebeständig sind
- ▷ Geklebtes Besteck oder Geschirr
- ▷ Zinn- oder Kupfergegenstände
- ▷ Kristallglas, Glaswaren aus Bleikristall
- ▷ Stahlobjekte, die rosten können
- ▷ Holzgeschirr
- ▷ Gegenstände aus Kunstfasern

### **Folgende Arten von Besteck/Geschirr sind für Geschirrspüler nur bedingt geeignet:**

- ▷ Bestimmte Glasarten können nach häufigem Spülen im Geschirrspüler matt werden
- ▷ Silber und Aluminium können nach dem Spülen im Geschirrspüler anlaufen
- ▷ Glasiertes Geschirr kann nach regelmäßigem Spülen im Geschirrspüler ausbleichen

### **Empfehlungen zum Beladen des Geschirrspülers**

Größere Essensreste abkratzen. Eingebraunte Speisen in Pfannen/Töpfen rechtzeitig einweichen. Geschirr muss NICHT unter fließendem Wasser vorgespült werden! Um bestmögliche Ergebnisse zu erzielen, beachten Sie die folgenden Hinweise. **Eigenschaften und Erscheinungsbild der**

#### **Geschirr- und Besteckkörbe können bei Ihrem Modell abweichen.**

- Stellen Sie Objekte wie folgt in den Geschirrspüler:
  - ▷ Gegenstände wie Tassen, Gläser, Töpfe/Pfannen usw. sollten nach unten zeigen.
  - ▷ Gewölbte und gekerbte Gegenstände so platzieren, dass Wasser ablaufen kann.
  - ▷ Alle Gegenstände so einstellen, dass sie nicht umkippen können.
  - ▷ Alle Gegenstände so einstellen, dass die Sprüharme frei rotieren können.
  - ▷ Hohle Gegenstände wie Tassen, Gläser, Töpfe usw. müssen mit der Öffnung nach unten zeigen, damit kein Wasser darin stehen bleibt.
  - ▷ Teller und Besteckteile nicht ineinander stellen und nicht überlappen lassen.
  - ▷ Um Schäden zu vermeiden, Gläser so einstellen, dass sie sich nicht berühren.
  - ▷ Der Oberkorb ist für empfindlicheres und leichteres Geschirr wie Gläser, Kaffee- und Teetassen ausgelegt.

# VERWENDUNG DES GESCHIRRSPÜLERS

- ▷ Messer mit langen Klingen, die aufrecht stehen, sind eine Gefahrenquelle!
- ▷ Lange beziehungsweise scharfe Besteckteile wie Schnitzmesser horizontal in den Oberkorb legen.
- ▷ Geschirrspüler nicht überladen. Dies verbessert das Spülergebnis und spart Energie.



**Hinweis: Sehr kleine Gegenstände nicht im Geschirrspüler spülen, da sie leicht aus dem Korb fallen können.**

## Beladen des Oberkorbs

Der Oberkorb ist für empfindlicheres und leichteres Geschirr ausgelegt, wie Gläser, Kaffee- und Teetassen und Untertassen, sowie Teller, kleine Schüsseln und flache Töpfe (wenn sie nicht zu verschmutzt sind). Geschirrtteile und Küchenwerkzeuge so positionieren, dass sie von den Sprühharmen nicht bewegt werden.



## Beladen des Unterkorbs

Wir empfehlen, große Gegenstände, die am schwierigsten zu reinigen sind, in den unteren Korb zu geben: Töpfe, Pfannen, Deckel, Servieteller und -schüsseln. Schüsseln und Deckel am besten an den Außenseiten der Körbe platzieren, damit die Rotation der Sprühharme nicht beeinträchtigt wird. Der empfohlene Maximaldurchmesser für Teller vor der Reinigerkammer beträgt 19 cm. Bei Nichtbeachtung kann sich die Kammer möglicherweise nicht richtig öffnen.

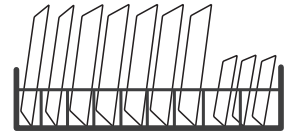

## Besteckkorb/Besteckhalter beladen

Besteckteile sollten an geeigneten Positionen möglichst getrennt voneinander eingestellt werden, so dass die einzelnen Teile sich nicht berühren, weil dies das Reinigungsergebnis beeinträchtigen könnte.



**Achtung!** Es dürfen keine Teile nach unten herausragen.

## Entfernen der Teller

Damit kein Wasser vom Oberkorb auf die Gegenstände im Unterkorb tropft, empfehlen wir, den Unterkorb zuerst zu leeren.



**Achtung!** Gegenstände sind heiß! Um Schäden zu vermeiden, nehmen Sie Glas und Besteck ca. 15 Minuten nach Programmende aus dem Gerät heraus.

# VERWENDUNG DES GESCHIRRSPÜLERS

## Höhenanpassung des Oberkorbs Typ 1 (je nach Modell)

Die Höhe des Oberkorbs lässt sich leicht so einstellen, dass im Ober- oder Unterkorb größere Teller Platz finden. Um die Höhe des Oberkorbs anzupassen, gehen Sie wie folgt vor:

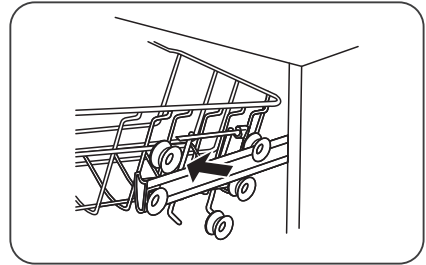
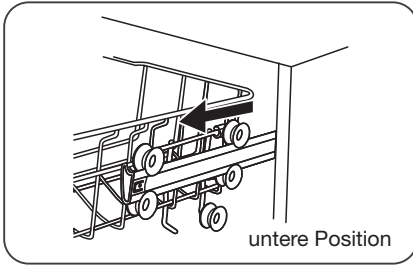

1. Oberkorb herausziehen.
2. Oberkorb herausnehmen.

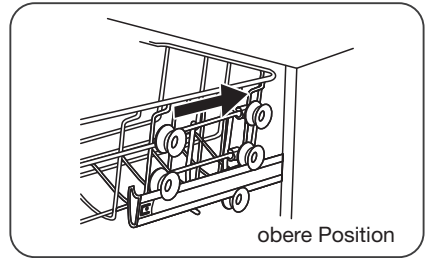
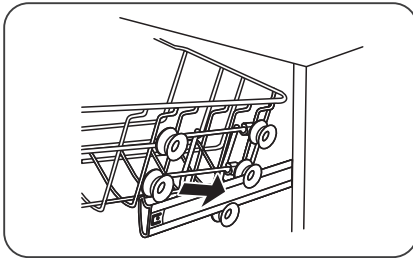

3. Oberkorb wie gewünscht auf die oberen oder unteren Rollen aufsetzen.
4. Oberkorb einschieben.

## Höhenanpassung des Oberkorbs Typ 2 (je nach Modell)

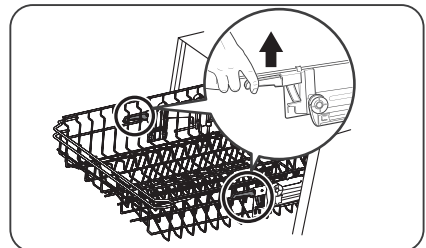
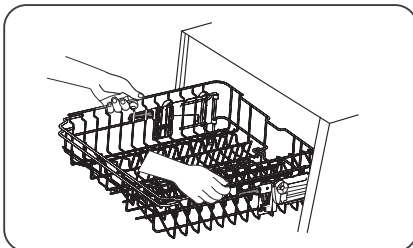

1. Um den Korb auf seine obere Position einzustellen, Korb anheben, bis sich beide Seiten auf der gleichen Höhe befinden. Der Korb rastet ein.
2. Um den Korb auf seine untere Position einzustellen, Hebel betätigen und freigeben.

# VERWENDUNG DES GESCHIRRSPÜLERS

## Zurückklappen des Tassengestells

Um im Geschirrkorb Platz für größere Gegenstände zu schaffen, Tassengestell nach oben klappen. Sie können dann größere Gläser an das Gestell lehnen. Das Gestell lässt sich bei Bedarf auch entfernen.

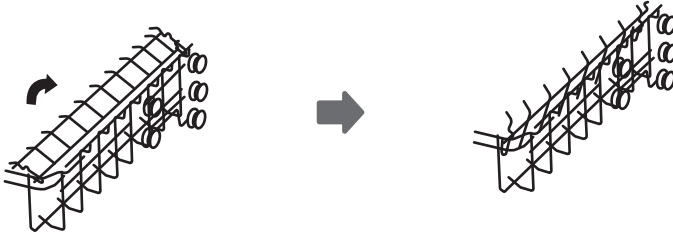

## Zurückklappen der klappbaren Geschirrhalter

Sie lassen sich herunterklappen, um Platz für größere Gegenstände freizugeben.

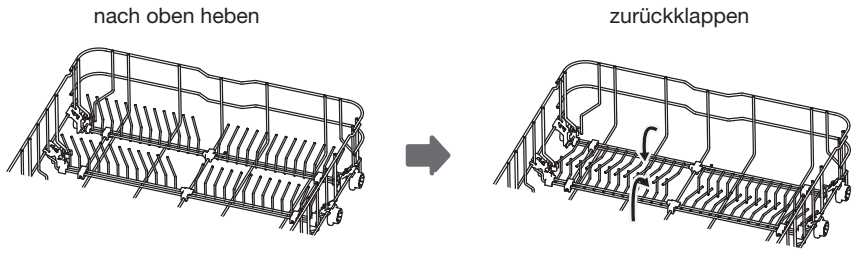

## Funktionen von Klarspüler und Reiniger

Der Klarspüler wird beim letzten Spülvorgang zugegeben, damit an Tellern und Gläsern keine Wassertropfen zurückbleiben, die zu Flecken und Streifen führen können. Durch das Abperlen des Wassers wird auch die Trocknung erleichtert. Ihr Geschirrspüler ist für flüssige Klarspüler ausgelegt.



**Achtung!** Verwenden Sie ausschließlich Marken-Klarspüler für Ihren Geschirrspüler. Füllen Sie keinerlei andere Flüssigkeiten in den Behälter für Klarspüler (also keinen Reiniger, Flüssigreiniger). Bei Nichtbeachtung kann das Gerät beschädigt werden.

### **Nachfüllen von Klarspüler**

Wie regelmäßig der Behälter nachgefüllt werden muss, hängt davon ab, wie oft das Geschirr gespült wird und welche Klarspüleinrichtung verwendet wird.

- Wenn mehr Klarspüler benötigt wird, leuchtet die Anzeige für zu wenig Klarspüler (☼).
- Machen Sie den Behälter nicht zu voll.

### **Funktionen des Reinigers**

Die chemischen Substanzen des Reinigers sorgen für das Lösen und Zerkleinern aller Verschmutzungen im Geschirrspüler. Für diesen Zweck sind die meisten qualitativ hochwertigen Reiniger geeignet, die im Handel erhältlich sind.



**Achtung! Reiniger bestimmungsgemäß verwenden.**

- Ausschließlich Reiniger verwenden, die für Geschirrspüler vorgesehen sind.
- Reiniger kühl und trocken aufbewahren.
- Pulverförmigen Reiniger erst kurz vor dem Spülvorgang in die Kammer geben.
- **Reiniger sind ätzende Produkte! Bewahren Sie Reiniger deshalb außerhalb der Reichweite von Kindern auf.**

# VERWENDUNG DES GESCHIRRSPÜLERS

## Befüllen der Klarspülerkammer

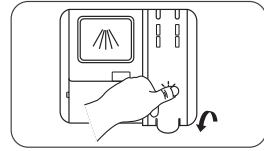
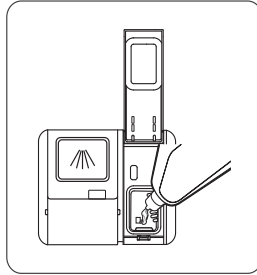
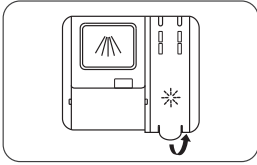

1. Behälterklappe öffnen.
2. Klarspüler vorsichtig in den Behälter gießen. Überlaufen vermeiden!
3. Behälterklappe schließen.



**Hinweis:** Verschütteten Klarspüler mit einem saugfähigen Tuch aufnehmen, um übermäßige Schaumbildung beim nächsten Spülvorgang zu vermeiden.

## Einstellen der Klarspülerkammer

Um eine optimale Trocknungsleistung bei minimalem Einsatz von Klarspüler zu ermöglichen, kann die Dosierung vom Benutzer eingestellt werden. Wenn Ihr Geschirr nicht richtig trocknet oder Flecken aufweist, stellen Sie eine höhere Stufe ein. Wiederholen Sie diesen Vorgang, bis das Geschirr fleckenfrei gespült wird. Wenn sich klebrige weißliche Flecken auf dem Geschirr zeigen oder ein bläulicher Film auf Gläsern und Klingen erscheint, geringe Stufe auswählen.

1. Schalten Sie das Gerät ein.
2. Innerhalb von 60 Sekunden nach Schritt 1, Programm-Taste 5 Sekunden gedrückt halten.
3. Taste „Startverzögerung“ drücken, um Einstellungsmodus zu aktivieren.  
Die Klarspüleranzeige blinkt.
4. Drücken Sie mehrfach auf die Programm-Taste, um die korrekte Einstellung für Ihre Nutzungsgewohnheiten auszuwählen. Folgende Stufen werden angezeigt:  
D1->D2->D3->D4->D5->D1. Die Werkseinstellung ist D3.
5. Drücken Sie die EIN/AUS-Taste, um die Auswahl zu bestätigen und den Einstellungsmodus zu beenden.

Leistungsstufe	Menge Klarspüler (ml)
D1	1,2
D2	2,4
D3	3,6
D4	4,8
D5	6,0

# VERWENDUNG DES GESCHIRRSPÜLERS

## Befüllen der Reinigerkammer

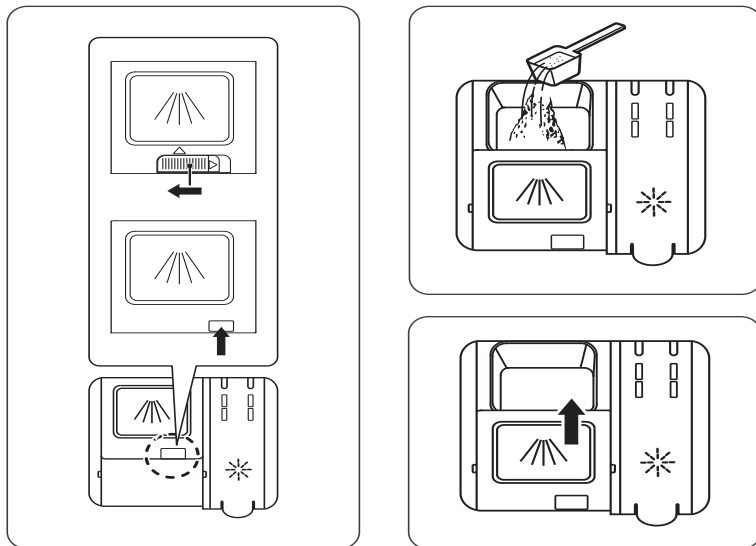

1. Klappe öffnen (schieben oder drücken, je nach Modell).
2. Reiniger für den Hauptspülzyklus in die Kammer geben.
3. Klappe nach vorn ziehen und nach unten drücken, um sie zu schließen.









**Hinweis:** Beachten Sie, dass bei verschmutztem Wasser eine andere Einstellung notwendig sein kann. Beachten Sie die Hinweise des Reinigerherstellers auf der Verpackung.



# PROGRAMMIEREN DES GESCHIRRSPÜLERS

## Spülzyklustabelle

In dieser Tabelle finden Sie Informationen zu den Programmen.

Programm	Schritte des Spülzyklus	Reiniger Vor/Haupt <sup>(3)</sup>	Laufzeit (min)	Energie (kWh)	Wasser (l)	Klarspüler
 Auto	Vorspülen (45 °C) Automatik (55 bis 65 °C) Klarspülen Klarspülen (50 bis 55 °C) Trocknen	4 / 18 g (1 oder 2 Stück)	85-150	0,850– 1,550	8,5-18	Ja
 Intensiv	Vorspülen (50 °C) Spülen (65 °C) Klarspülen Klarspülen Klarspülen (60 °C) Trocknen	4 / 18 g (1 oder 2 Stück)	205	1,500	16,6	Ja
 Universal	Vorspülen (45 °C) Spülen (55 °C) Klarspülen Klarspülen (55 °C) Trocknen	4 / 18 g (1 oder 2 Stück)	175	0,980	13,6	Ja
ECO ECO <sup>(1)</sup>	Vorspülen Spülen (50 °C) Klarspülen Klarspülen (50 °C) Trocknen	4 / 18 g (1 oder 2 Stück)	198	0,765 <sup>(2)</sup> 0,747 <sup>(3)</sup>	9,8	Ja
 Glas	Vorspülen Spülen (50 °C) Klarspülen Klarspülen (50 °C) Trocknen	4 / 18 g (1 oder 2 Stück)	120	0,950	13,5	Ja
 90 min	Spülen (60 °C) Klarspülen Klarspülen (50 °C) Trocknen	22 g (1 Stück)	90	1,180	12,5	Ja
 Schnell	Spülen (45 °C) Klarspülen (45 °C)	12 g (1 Stück)	30	0,820	11,2	Nein
 Einweichen	Vorwäsche		15	0,020	4,1	Nein

<sup>(1)</sup> Dieses Programm ist der Testzyklus.

Angaben zum Vergleichbarkeitstest nach EN 50242/EN 60436.

<sup>(2)</sup> Gemäß Norm EN 50242

<sup>(3)</sup> Gemäß Norm EN 60436

# PROGRAMMIEREN DES GESCHIRRSPÜLERS

## Spülprogramm starten

1. Unter- und Oberkorb herausziehen, Teller einstellen und Körbe zurückschieben.  
Es wird empfohlen, zuerst den Unterkorb zu beladen, dann den Oberkorb.
2. Füllen Sie Reiniger ein.
3. Stecker in die Steckdose stecken. Informationen zur Stromversorgung finden sie auf dem „Typenschild“, das sich an der Seite der inneren Tür des Geschirrspülers befindet, wo auch die Seriennummer angegeben ist.  
Prüfen Sie, ob der Wasserhahn vollständig geöffnet ist.
4. Schließen Sie die Gerätetür. Schalten Sie das Gerät ein.
5. Wählen Sie ein Programm aus. Die entsprechende Anzeige leuchtet.
6. Drücken Sie die Start/Pause-Taste. Das ausgewählte Spülprogramm wird gestartet.

## Wechseln des Programms während eines Spülzyklus

Ein Wechsel des Programms ist nur innerhalb der ersten Minuten eines Spülzyklus möglich. Zu späteren Zeitpunkten wurde möglicherweise bereits der Reiniger freigegeben, und möglicherweise wurde das Spülwasser bereits abgelassen. In diesem Fall muss der Geschirrspüler zurückgesetzt werden, und die Reinigerkammer muss erneut gefüllt werden. Um den Geschirrspüler zurückzusetzen, gehen Sie wie folgt vor:

1. Start/Pause-Taste drücken, um Programm anzuhalten.
2. Halten Sie die Programmtaste mindestens drei Sekunden gedrückt, um den Standbymodus zu aktivieren.
3. Wählen Sie nun das gewünschte Programm aus.
4. Drücken Sie die Start/Pause-Taste. Nach 10 Sekunden wird der Geschirrspüler gestartet.



# PROGRAMMIEREN DES GESCHIRRSPÜLERS

## Es fehlt noch ein Teller?

Solange die Reinigerkammer noch geschlossen ist, können Sie jederzeit einen vergessenen Teller in das Gerät einstellen. Gehen Sie in diesem Fall wie folgt vor:

1. Start/Pause-Taste drücken, um Programm anzuhalten.
2. Warten Sie 5 Sekunden. Öffnen Sie dann die Tür.
3. Stellen Sie die vergessenen Teller ein.
4. Schließen Sie die Tür des Geschirrspülers.
5. Drücken Sie die Start/Pause-Taste. Nach 10 Sekunden wird der Geschirrspüler gestartet.

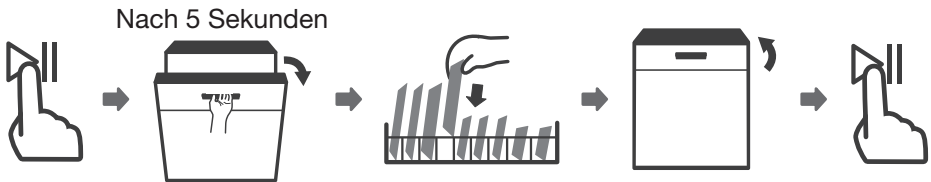

**Achtung!** Es ist gefährlich, während des Spülvorgangs die Gerätetür vollständig zu öffnen, weil heißes Wasser herauspritzen kann.

## Filtersystem

Das Filtersystem im Boden des Spülraums filtert grobe Verschmutzungen aus dem Spülwasser. Die gesammelten Rückstände können zur Verstopfung des Filters führen. Prüfen Sie den Filter regelmäßig auf Verschmutzungen, und reinigen Sie ihn bei Bedarf unter fließendem Wasser. Gehen Sie wie folgt vor, um die Filter des Spülraums zu reinigen.



**Hinweis:** Bei den Abbildungen handelt es sich lediglich um Symbolbilder. Je nach Modell können die Sprüharme und das Filtersystem in Ihrem Gerät anders aussehen.

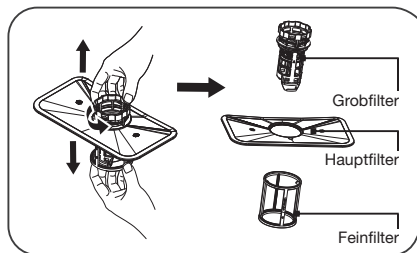
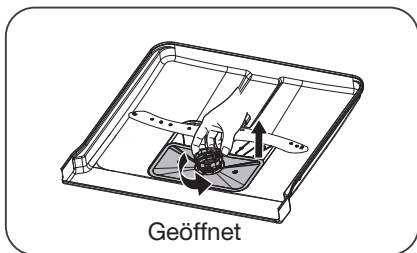

1. Schrauben Sie den Grobfilter entgegen dem Uhrzeigersinn lose. Ziehen Sie den Filter nach oben heraus.
2. Der Feinfilter lässt sich unten aus der Filterbaugruppe herausziehen. Trennen Sie den Grobfilter vom Hauptfilter, indem Sie die oberen Laschen leicht zusammendrücken, und den Grobfilter abziehen.

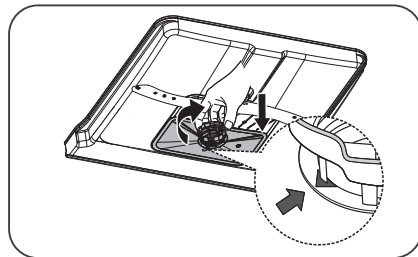
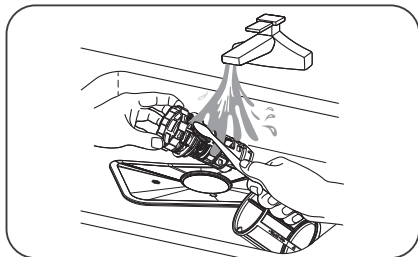

3. Größere Speisereste lassen sich unter fließendem Wasser abspülen. Für gründliche Reinigung eine weiche Reinigungsbürste verwenden.
4. Zum Einsetzen der Filter in umgekehrter Reihenfolge vorgehen. Filterbaugruppe im Uhrzeigersinn festschrauben.



**Achtung!** Filterbaugruppe nicht zu fest anziehen. Filter in der richtigen Reihenfolge zusammensetzen, weil sonst grobe Verschmutzungen in das System gelangen und zu Verstopfungen führen können.

Lassen Sie den Geschirrspüler NIEMALS ohne das Filtersystem laufen! Wenn die Filter fehlen oder falsch eingesetzt werden, kann das die Leistung des Geräts beeinträchtigen und Geschirr sowie Küchenwerkzeuge beschädigen.

## Reinigung der Sprüharme

Die Sprüharme müssen regelmäßig gereinigt werden, weil verschiedene Wasserbestandteile die Düsen und Lager der Arme verstopfen. Um die Sprüharme zu reinigen, gehen Sie wie folgt vor:

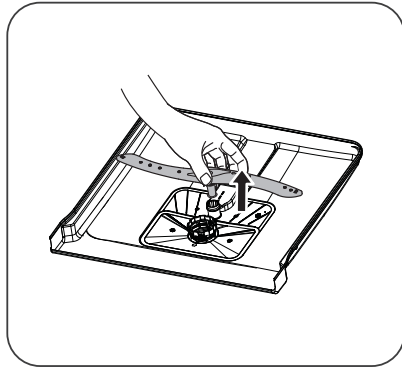
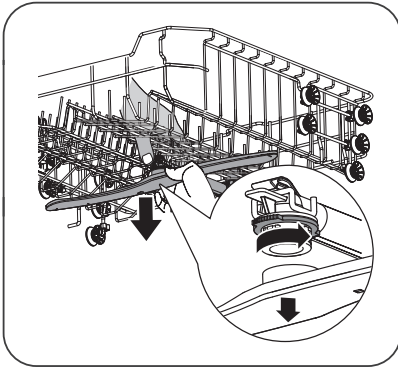

1. Um den oberen Sprüharm zu lösen, Mutter festhalten und Arm im Uhrzeigersinn drehen.
2. Um den unteren Sprüharm zu lösen, Arm nach oben ziehen.

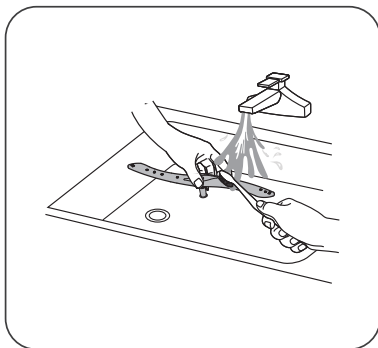

3. Sprüharme in Spülwasser waschen. Düsen mit einer weichen Bürste reinigen. Vor dem Einsetzen Sprüharme gründlich spülen.

## Schutz des Geschirrspülers

### **Frostschutz**

Schützen Sie den Geschirrspüler im Winter vor Vereisung. Gehen Sie nach jedem Spülzyklus wie folgt vor:

- Trennen Sie die Stromversorgung, indem Sie den Stecker aus der Steckdose ziehen.
- Schließen Sie den Wasserzulauf. Trennen Sie den Zulaufschlauch vom Wasserventil.
- Lassen Sie das Wasser aus dem Zulaufschlauch und dem Wasserventil ab (mit Topf auffangen).
- Zulaufschlauch wieder an das Wasserventil anschließen.
- Filter aus dem Boden des Geschirrspülers herausschrauben. Wasser mit Schwamm aus der Wanne saugen.

### **Nach jedem Spülvorgang**

- Drehen Sie nach dem Spülvorgang die Wasserversorgung zum Gerät zu. Lassen Sie die Tür leicht angelehnt, damit Feuchtigkeit und Gerüche nicht im Gerät eingeschlossen werden.

### **Ziehen Sie den Stecker**

- Ziehen Sie immer den Stecker aus der Steckdose, bevor Sie mit Reinigungs- oder Wartungsarbeiten beginnen.

### **Keine Lösungsmittel oder Scheuermittel**

- Verwenden Sie zur Reinigung der Außenflächen und der Gummiteile des Geschirrspülers keine Lösungs- oder Scheuermittel. Nur ein Tuch mit warmem Wasser verwenden. Um Flecken und Verfärbungen von den Innenwänden zu entfernen, verwenden Sie ein feuchtes Tuch mit einem Tropfen Essig oder ein Reinigungsprodukt für Geschirrspüler.

### **Bei längerer Nichtbenutzung**

- Vor Urlaubsreisen empfehlen wir, ein Spülprogramm mit leerer Spülmaschine laufen zu lassen. Anschließend Stecker aus der Steckdose ziehen, Wasserzufuhr zudrehen und Tür leicht geöffnet lassen. So halten die Dichtungen länger, und Geruchsbildung im Inneren des Geräts wird vermieden.

### **Bewegen des Geschirrspülers**

- Wenn Sie den Geschirrspüler bewegen müssen, versuchen Sie ihn in vertikaler Position zu halten. Wenn es unbedingt erforderlich ist, kann er auch auf die Rückseite gelegt werden.

### *Reinigung der Tür*

- Reinigen Sie die Türkante und die Gummidichtung mit einem weichen, feuchten Tuch.
- Vergewissern Sie sich, dass dabei kein Wasser in den Türschließmechanismus oder an die elektrischen Komponenten gelangt.
- Keine Sprays und keine aggressiven Reinigungs- oder Scheuermittel verwenden. Derartige Reinigungsprodukte beschädigen die Oberfläche.

## Was tue ich, wenn...

Wenn das Gerät nicht ordnungsgemäß funktioniert, bedeutet dies nicht automatisch, dass es defekt ist. Versuchen Sie zunächst, die Störung selbst zu beheben. Wenn sich die Störung mithilfe der folgenden Hinweise nicht beheben lässt, wenden Sie sich an unseren Kundendienst.



### **Hinweis!**

Trennen Sie das Gerät vom Stromnetz, bevor Sie mit Reparaturarbeiten beginnen. Am besten ziehen Sie den Stecker aus der Steckdose.

## Störungstabelle

<b>Problem</b>	<b>Mögliche Ursachen</b>	<b>Lösung</b>
Geschirrspüler arbeitet nicht.	Die Sicherung ist defekt oder der Erdtrennschalter wurde aktiviert.	Tauschen Sie die Sicherung aus oder setzen Sie den Trennschalter zurück. Trennen Sie andere Geräte, die mit dem gleichen Stromkreis verbunden sind.
	Die Stromversorgung ist nicht eingeschaltet.	Vergewissern Sie sich, dass der Geschirrspüler eingeschaltet ist und dass die Tür geschlossen ist. Vergewissern Sie sich, dass der Stecker richtig in der Steckdose steckt.
	Der Wasserdruck ist zu niedrig.	Prüfen Sie, ob der Geschirrspüler ordnungsgemäß an die Wasserversorgung angeschlossen und der Hahn geöffnet ist.
	Die Tür des Geräts wurde nicht korrekt geschlossen.	Gerätetür korrekt schließen.
Die Ablaufpumpe wird nicht ausgeschaltet.	Das Wasser läuft über.	Das System ist so konzipiert, dass es überlaufendes Wasser automatisch erkennt. In diesem Fall schaltet das Gerät die Zirkulationspumpe aus und die Ablaufpumpe ein.
Geräusche.	Einige Geräusche sind normal.	Geräusch der Pumpe, Waschgeräusche, Öffnen der Reinigerkammer.
	Besteck klappert im Besteckkorb oder ein kleines Objekt ist aus dem Korb gefallen.	Vergewissern Sie sich, dass der Geschirrspüler korrekt beladen ist.
	Der Motor macht ein ungewöhnliches Geräusch.	Die Pumpe ist blockiert. Wenden Sie sich an einen Servicetechniker.
	Ein Sprüharm schlägt an ein Geschirrtteil.	Programm anhalten. Teile so anordnen, dass die Sprüharme frei rotieren können.



# STÖRUNGEN

<b>Problem</b>	<b>Mögliche Ursachen</b>	<b>Lösung</b>
Verschmutzung der Wanne.	Mangelhafte Qualität des Reinigers.	Verwenden Sie nur Reiniger, die für Geschirrspüler geeignet sind.
	Blockierte Filter.	Öffnen Sie die Tür. Reinigen Sie die Filter. Lassen Sie das Vorspülprogramm laufen.
	Klarspüler wurde verschüttet.	Wischen Sie verschütteten Klarspüler immer sofort auf.
Geschirr ist nicht trocken.	Der Klarspülerbehälter ist leer.	Vergewissern Sie sich, dass der Behälter gefüllt ist.
	Fehlerhaft beladen.	Beim Beladen des Geschirrspülers Hinweise im Handbuch beachten.
	Geschirrspüler zu früh ausgeräumt.	Geschirrspüler nicht sofort nach dem Spülvorgang ausräumen. Gerätetür leicht öffnen, damit der Dampf austreten kann. Abwarten, bis eine sichere Innentemperatur erreicht ist. Zuerst Unterkorb ausräumen.
	Falsches Spülprogramm.	Ein Kurzprogramm mit einer niedrigeren Temperatur kann zu schlechteren Ergebnissen führen als ein längeres Programm mit höherer Temperatur. Anderes Programm auswählen.
Teller und flache Gegenstände sind nicht sauber.	Falsches Spülprogramm.	Wählen Sie ein höheres Programm aus.
	Körbe sind falsch beladen.	Vergewissern Sie sich, dass weder die Reinigerkammer noch der Sprühharm von großen Tellern/Pfannen blockiert werden.
Flecken und Kalkreste auf Gläsern und flachen Gegenständen.	Extrem hartes Wasser. Zulaufwasser ist sehr kalt. Geschirrspüler ist überladen. Körbe sind falsch beladen. Reiniger ist alt oder feucht. Klarspülerbehälter ist leer. Reiniger ist falsch dosiert.	Um Flecken auf Glaswaren zu verhindern: alle Metallgegenstände aus dem Geschirrspüler entfernen. Verwenden Sie die vorgeschlagene Reinigermenge. Wählen Sie das längste Spülprogramm aus. Lassen Sie den Geschirrspüler etwa 18 bis 22 Minuten laufen. Nun sollte er das Hauptwaschprogramm erreicht haben. Öffnen Sie vorsichtig die Tür. Schütten Sie 2 Tassen Essig auf den Geräteboden. Schließen Sie die Gerätetür, und lassen Sie das Programm zum Ende durchlaufen. Wenn Essig nicht hilft: Wiederholen Sie die obigen Schritte, verwenden Sie jedoch statt des Essigs 60 ml Zitronensäurekristalle.

# STÖRUNGEN

<b>Problem</b>	<b>Mögliche Ursachen</b>	<b>Lösung</b>
Trübe Flecken auf Glaswaren.	Kombination aus zu weichem Wasser und zu viel Reiniger.	Verwenden Sie weniger Reiniger. Wählen Sie das Gläsererspülprogramm aus.
Gelbe oder braune Krusten im Inneren des Geräts.	Eisenspuren im Wasser können zu Flecken im Geräteinneren führen.	Setzen Sie ein Wasserenthärtergerät mit Spezialfilter ein. Wenden Sie sich an einen entsprechenden Hersteller.
Weißer Krusten im Inneren des Geräts.	Hartes Wasser.	Erhöhen Sie die Einstellung für die Salzmenge.
In der Reinigerkammer bleibt Reiniger zurück.	Reinigerkammer ist von Geschirr blockiert.	Beladen Sie die Körbe so, dass die Kammer nicht durch Geschirr blockiert wird. Reinigen Sie den oberen Sprüharm.
Dampf.	Beim Öffnen der Gerätetür.	Dies ist am Ende des Spülprogramms möglich.
Schwarze oder graue Flecken auf dem Geschirr.	Küchengeräte aus Aluminium haben das Geschirr berührt.	Aluminium kann zu Verfärbungen führen.
Wasser bleibt unter den Filtern zurück.	Das ist normal.	Eine kleine Menge Wasser um den Ablauf hinten in der Wanne sorgt dafür, dass die Dichtung flexibel bleibt.
Der Geschirrspüler ist undicht.	Klarspülerbehälter ist zu voll oder Klarspüler tritt aus.	Klarspülerbehälter nicht überfüllen! Verschütteter Klarspüler kann zu Schaumbildung/Überlaufen führen. Wischen Sie verschütteten Klarspüler mit einem feuchten Tuch auf.
	Der Geschirrspüler steht nicht waagrecht.	Geschirrspüler genau waagrecht aufstellen.
Fehlercode E1	Wasserzulauf dauert zu lange.	Wasserhahn geschlossen, Wasserzulauf behindert oder Wasserdruck ist zu niedrig.
Fehlercode E3	Gewünschte Temperatur wird nicht erreicht.	Störung des Heizelements.
Fehlercode E4	Überlauf.	Am Geschirrspüler gibt es eine Leckage.
Fehlercode E8	Abzweigventil falsch ausgerichtet.	Offener Kreislauf oder Abzweigventil defekt.
Fehlercode Ec	Störung Steuersystem.	Platine oder Motor defekt.
Fehlercode Ed	Kommunikation zwischen Hauptplatine und Anzeigeplatine gestört.	Kurzschluss oder Kabelbruch bei Kommunikationskabel.



Wenn das Gerät zu voll läuft oder übermäßig leckt, drehen Sie den Wasserhahn zu. Informieren Sie den Kundendienst. Wenn alle Anzeigen gleichzeitig blinken: Geschirrspüler sofort ausschalten, Wasserhahn zudrehen und Kundendienst informieren.

## TECHNISCHE DATEN

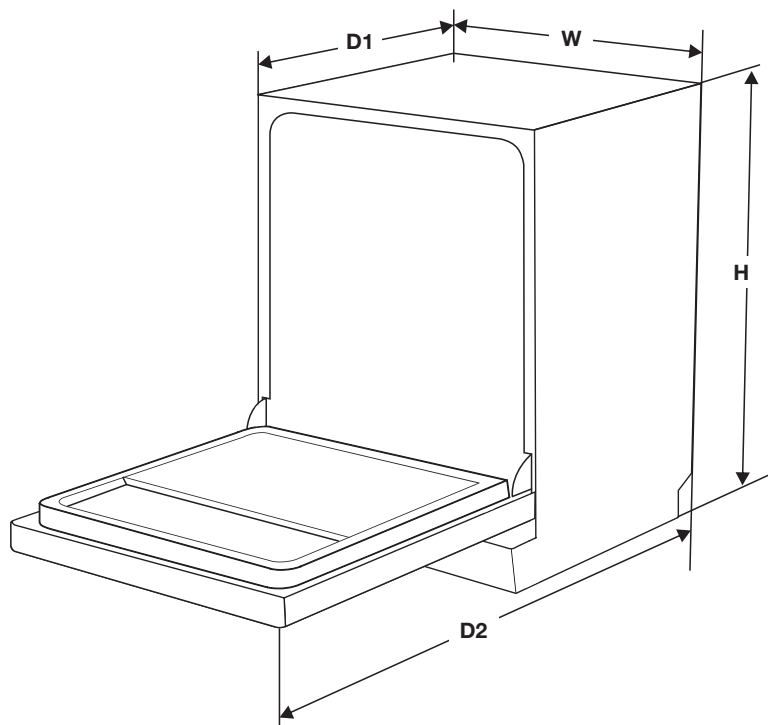

Höhe (H)	845 mm
Breite (W)	598 mm
Tiefe (D1)	600 mm (bei geschlossener Gerätetür)
Tiefe (D2)	1175 mm (wenn Gerätetür 90° geöffnet)

### Link zur EU EPREL-Datenbank

Der QR-Code auf dem Energielabel, das sich am Gerät befindet, enthält einen Weblink zur Registrierung dieses Geräts in der EU EPREL-Datenbank. Bewahren Sie das Energielabel als Referenz zusammen mit dem Benutzerhandbuch und allen anderen mit diesem Gerät gelieferten Dokumenten auf.

In der EU EPREL-Datenbank finden Sie Informationen über die Leistung des Produkts, die Sie über den Link <https://eprel.ec.europa.eu> aufrufen können und dann den Modellnamen sowie die Produktnummer eingeben, die Sie auf dem Typenschild des Geräts finden. Lesen Sie dazu das Kapitel „Produktbeschreibung“.

Ausführlichere Informationen über das Energielabel finden Sie unter [www.theenergylabel.eu](http://www.theenergylabel.eu).

## Entsorgung

### Entsorgung von Verpackung und Gerät

Bei der Herstellung dieses Geräts wurden nachhaltige Materialien verwendet. Allerdings muss es nach Ablauf seiner Nutzungsdauer verantwortungsbewusst entsorgt werden. Informationen zur Entsorgung erhalten Sie von den zuständigen Behörden.

Die Verpackung des Geräts ist wiederverwertbar. Folgende Materialien können verwendet worden sein:

- Karton
- Polyethylenfolie (PE)
- FCKW-freies Polystyrol (PS-Hartschaum)

*Diese Materialien sollten auf verantwortliche Weise und entsprechend den behördlichen Vorschriften entsorgt werden.*

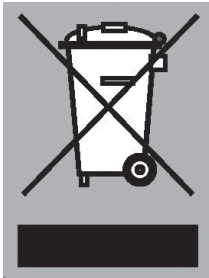

Das Gerät trägt das Symbol einer durchstrichenen Mülltonne, um auf die Verpflichtung zu separater Entsorgung elektrischer Haushaltsgeräte hinzuweisen. Das Gerät darf am Ende seiner Nutzungsdauer nicht über den normalen Hausmüll entsorgt werden. Geben Sie das Gerät bei einem kommunalen Abfallsammelpunkt oder bei Ihrem Händler ab.

Die getrennte Entsorgung von Haushaltsgeräten verhindert die potenziell negativen Konsequenzen für Umwelt und Gesundheit, die durch falsche Entsorgung entstehen können. Es wird sichergestellt, dass die Materialien, aus denen das Gerät besteht, wiederverwendet werden. Dadurch lassen sich erhebliche Mengen Energie und Material sparen.



**Hinweis!** Das Verpackungsmaterial kann für Kinder eine Gefahrenquelle darstellen.



### Konformitätserklärung

Wir erklären hiermit, dass unsere Produkte die einschlägigen europäischen Richtlinien, Anweisungen und Gesetze erfüllen.





839810

839810 / VER 1 / 01-10-2020

ETNA maakt **kwaliteit** betaalbaar

