

**GEBRUIKSAANWIJZING
MODE D'EMPLOI**

**>>> VAATWASSER
LAVE-VAISSELLE**

VW339M

NL Handleiding

NL 3 - NL 24

FR Notice d'utilisation

FR 3 - FR 24

Gebuurkte pictogrammen - Pictogrammes utilisés



Belangrijk om te weten - Important à savoir



Tip - Conseil

Neem contact op met een erkende monteur om uw apparaat te plaatsen (zie “Installatie-instructies”). Sluit het apparaat niet aan op het elektriciteitsnet voordat de installatie is voltooid.

Dit apparaat is bestemd voor huishoudelijk of daarmee vergelijkbaar gebruik, zoals:

- ▷ in personeelskeukens in winkels, kantoren en andere werkomgevingen;
- ▷ boerderijen;
- ▷ voor gasten in hotels, motels en andere overnachtingsgelegenheden;
- ▷ bed & breakfasts.

Voor EN60335-1:

- Dit apparaat kan worden gebruikt door kinderen van 8 jaar en ouder, mensen met een lichamelijke, zintuiglijke of verstandelijke beperking of mensen die weinig ervaring met en kennis van het apparaat hebben, mits zij onder toezicht staan of zijn geïnstrueerd hoe zij het apparaat veilig moeten gebruiken en zij de mogelijke gevaren begrijpen. Laat kinderen niet met het apparaat spelen. Reiniging en onderhoud mogen niet door kinderen worden uitgevoerd als er geen toezicht is.

Voor IEC60335-1:

- Dit apparaat is niet bedoeld voor gebruik door personen (waaronder kinderen) met een lichamelijke, zintuiglijke of verstandelijke beperking of personen met een tekort aan kennis en ervaring, tenzij iemand die verantwoordelijk is voor hun veiligheid toezicht houdt of hun instructie heeft gegeven over het gebruik van het apparaat.
- Verpakkingsmateriaal kan gevaarlijk zijn voor kinderen!
- Dit apparaat is uitsluitend bedoeld voor gebruik binnenshuis.
- Om u te beschermen tegen het risico van elektrische schokken, dient u de eenheid, het snoer of de stekker nooit onder te dompelen in water of een andere vloeistof.
- Haal de stekker uit het stopcontact voordat u het apparaat gaat reinigen of onderhouden.
- Gebruik een zachte, vochtige doek en milde zeep en gebruik vervolgens een droge doek om het apparaat af te vegen.

Aardingsinstructies

- Dit apparaat moet worden geaard. In het geval van een storing of defect, vermindert aarding het risico van elektrische schokken door een weg van minste weerstand voor de spanning te bieden. Dit apparaat is uitgerust met een aardstekker.
- De stekker moet worden aangesloten op een geschikt stopcontact dat is geïnstalleerd en geaard conform alle lokale wetten en voorschriften.
- Onjuiste aansluiting van de aardstekker van de

apparatuur kan een risico op elektrische schokken veroorzaken.

- Raadpleeg een bevoegde elektricien of servicevertegenwoordiger als u twijfelt over de juiste aarding van het apparaat.
- Indien de met de apparatuur meegeleverde stekker niet in het stopcontact past, dient u de stekker niet aan te passen.
- Laat een geschikt stopcontact plaatsen door een bevoegd elektricien.
- U dient niet op de deur of het rek van de vaatwasser te zitten of staan of deze op een andere manier onjuist te gebruiken.
- Zet uw vaatwasser niet aan tenzij alle afdekkende panelen op de juiste manier zijn geplaatst.
- Wees zeer voorzichtig met het openen van de deur als de vaatwasser aanstaat, omdat water mogelijk naar buiten kan spuiten.
- Plaats geen zware voorwerpen op de deur en ga niet op de deur staan terwijl deze is geopend. Het apparaat kan daardoor naar voren vallen.

Plaatsen van voorwerpen die moeten worden afgewassen:

- ▷ Plaats scherpe voorwerpen zodanig dat deze de deurafdichting niet kunnen beschadigen.
- ▷ Waarschuwing: Messen en ander kookgerei met scherpe punten moeten met de punten omlaag in de mand worden gezet of horizontaal worden neergelegd.

VEILIGHEIDSVOORSCHRIFTEN

- Sommige vaatwasmiddelen zijn sterk alkalisch. Het is zeer gevaarlijk als deze middelen worden doorgeslikt. Vermijd contact met de huid en ogen en houd kinderen uit de buurt van de vaatwasser wanneer de deur is geopend.
- Controleer na elke wascyclus of het waspoeder weg is.
- Was geen kunststof voorwerpen, tenzij erop staat aangegeven dat deze geschikt zijn voor de vaatwasser.
- Controleer voor kunststof voorwerpen zonder aanduiding de aanbevelingen van de fabrikant.
- Gebruik uitsluitend was- en glansspoelmiddelen die worden aanbevolen voor gebruik in een vaatwasser.
- Gebruik nooit zeep, wasmiddelen voor kleding of een afwasmiddel dat is bedoel om de vaat met de hand te wassen in uw vaatwasser.
- De deur mag niet open blijven staan, aangezien dit de kans dat het apparaat omvalt, vergroot.
- Als het netsnoer beschadigd is, moet hij vervangen worden door de fabrikant, een servicemedewerker of een persoon met vergelijkbare kwalificaties om gevaarlijke situaties te voorkomen.
- Tijden installatie mag het netsnoer niet overmatig of gevaarlijk worden gebogen of platgedrukt.
- Wijzig de bedieningselementen niet.
- Het apparaat moet met een nieuwe slangenset op de hoofdkraan worden aangesloten. Oude sets dienen niet opnieuw te worden gebruikt.
- Om energie te besparen, schakelt het toestel automatisch naar stand-by wanneer er gedurende enige tijd geen activiteit is.

INHOUD

Uw vaatwasser

Inleiding	4
-----------	---

Beschrijving

Bedieningspaneel	5
Binnenwerk	6

Bediening

Inschakelen	7
Programma keuzetabel	10
Regenereerzout (waterontharder)	11
Resetten	12
Waterhardheid instellen	12
Glansspoelmiddelreservoir	12
Vaatwasmiddelen	13

Belading

De korven beladen	16
Beschadiging van glaswerk en servies	18

Onderhoud

Filtersysteem	19
Reinigen sproeiarmen	20
Reinigen deur	20

Problemen verhelpen

Wat moet ik doen als...	21
Storingstabel	21
Foutcodes	23

Bijlage

Afvoeren	24
----------	----

UW VAATWASSER

Inleiding

U heeft gekozen voor een vaatwasser van Etna. Optimaal gebruikscomfort en een eenvoudige bediening stonden voorop bij de ontwikkeling van dit product.

In deze handleiding staat beschreven op welke manier u de vaatwasser zo optimaal mogelijk kunt benutten. U vindt informatie over de bediening en achtergrondinformatie over de werking van het toestel. Tevens treft u onderhoudstips aan.

De veiligheidsvoorschriften die van belang zijn tijdens de installatie zijn opgenomen in het installatievoorschrift, dat bestemd is voor de installateur.



Lees deze handleiding voordat u het toestel gaat gebruiken. Bewaar deze handleiding zorgvuldig zodat een eventuele volgende gebruiker er ook zijn voordeel mee kan doen.

BESCHRIJVING

Bedieningspaneel

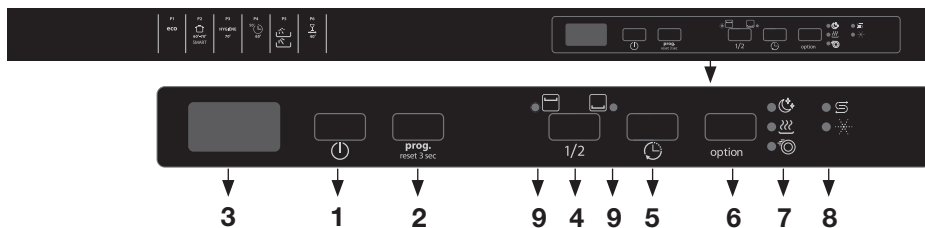

1. Aan/uit toets
2. Programmatoets
3. Programmadisplay
4. Toets voor halve belading
5. Toets uitgestelde starttijd
6. Optieknop
7. Indicatoren voor extra stil/extra droog/extra snel
8. Indicatoren voor zout/glansspoelmiddel
9. Indicatoren voor bovenste korf/onderste korf half beladen

BESCHRIJVING

Binnenwerk

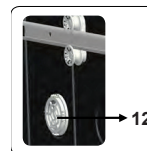
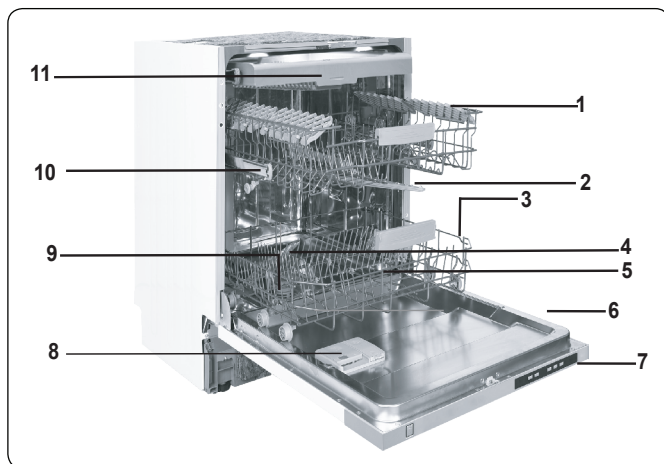

1. Bovenste korf
2. Bovenste sproeiarm
3. Onderste korf
4. Onderste sproeiarm
5. Filters
6. Typeplaatje
7. Bedieningspaneel
8. Vaatwasmiddel- en glansspoelmiddelreservoir
9. Zoutreservoir
10. Geleiderail bovenste korf
11. Bestekkorf
12. Actieve droogeenheid.

Dit systeem zorgt voor een drogere vaat.

Inschakelen

1. Open de deur van de vaatwasser.
2. Druk 1 seconde op de aan/uit-toets om het apparaat in te schakelen.
 - Er verschijnen twee streepjes op het programmadisplay.
3. Selecteer met de programmatoets het geschikte programma voor uw vaat.
 - Het geselecteerde programma verschijnt op het programmadisplay (zie de programmakeuze tabel).
 - Het display geeft afwisselend 3 seconden het geselecteerde programma weer en vervolgens 1 seconde de duur van het programma.
 - Eventueel kunnen extra functies geselecteerd worden.
4. Sluit de deur van de vaatwasser.
 - De vaatwasser start automatisch met het geselecteerde programma. De resterende programmatijd wordt op het display weergegeven.



Elke keer dat de machine wordt uit- en ingeschakeld, is het Eco-programma als standaardprogramma ingesteld. Eerder gekozen opties worden geannuleerd.

Halve belading selecteren

- Druk op de 'halve belading' toets om het halve beladingsprogramma in te schakelen. Bij het halve beladingsprogramma kunt u gebruik maken van zowel de bovenste als de onderste korf en beide korven tegelijkertijd.
- Voor een kleine hoeveelheid vuile vaat, in zowel de bovenste als de onderste korf, moet u herhaaldelijk op de 'halve belading' toets drukken totdat de indicatoren van boven- en onderkorf oplichten.
- Voor een kleine hoeveelheid vuile vaat in de bovenste korf moet u herhaaldelijk op de 'halve belading' toets drukken totdat de indicator van de bovenkorf oplicht.
- Voor een kleine hoeveelheid vuile vaat in de onderste korf moet u herhaaldelijk op de 'halve belading' toets drukken totdat de indicator van de onderkorf oplicht.

Uitgestelde starttijd

- Als u wilt dat de vaatwasser op een later tijdstip wordt ingeschakeld, kunt u de toets voor uitgestelde start gebruiken. U kunt een uitsteltijd tussen 1 en 19 uur kiezen. Met elke druk op de knop wordt de uitsteltijd aangepast.
 - De uitgestelde start wordt op het display weergegeven.

- Selecteer vervolgens het gewenste programma en sluit de deur van de vaatwasser.
- Om de uitgestelde start te veranderen, wijzigt u de uitgestelde start naar "0h" of houdt u de programmatoets gedurende 3 seconden ingedrukt. Het display laat zien hoe lang u de toets nog ingedrukt moet houden om de uitstel te annuleren: "3-2-1" seconden.
- Houd de toets voor uitgestelde start ingedrukt om de uitgestelde starttijd sneller te wijzigen. Hoe langer u de toets ingedrukt houdt, hoe sneller de tijd verandert. Wanneer de toets voor uitgestelde start gedurende lange tijd wordt ingedrukt, stopt de tijd bij "h:00".

Opties

Druk eenmaal op de optieknop om de optie Extra stil te activeren. Selecteer de optie Extra stil om de waterdruk te verlagen en zo een gevoeliger en stiller vaatwasprogramma te verkrijgen. Deze optie kan alleen aan het begin van een programma worden geselecteerd. De indicator voor Extra stil gaat branden.

Druk twee keer op de optieknop om de optie Extra drogen te activeren. Selecteer de optie Extra droog om extra droogfasen toe te voegen aan een programma om een drogere vaat te verkrijgen. Deze optie verhoogt de watertemperatuur van de laatste spoelfase en de duur van de droogfase. De indicator Extra droog gaat branden.

Druk drie keer op de optieknop om de optie Extra snel te activeren. Selecteer de optie Extra snel om de duur van het programma te verkorten. De temperatuur en de druk van het afwaswater zullen toenemen om een beter resultaat in een kortere tijd te garanderen. Deze optie kan alleen aan het begin van een programma worden geselecteerd. De indicator Extra snel gaat branden.

Als een extra functie is gebruikt voor het meest recente wasprogramma, blijft deze functie actief voor het volgende geselecteerde programma. Om deze functie te annuleren voor het nieuwe wasprogramma dat u hebt geselecteerd, drukt u op de functietoets totdat het lampje op de toets uitgaat.

- Wanneer er onvoldoende onthardingszout is, gaat de zoutindicator branden om aan te geven dat het zoutreservoir moet worden bijgevoerd.
- Wanneer er onvoldoende glansspoelmiddel is, gaat de glansspoelmiddelindicator branden om aan te geven dat het glansspoelmiddelbakje moet worden bijgevoerd.

Een wasprogramma wijzigen

1. Open de vaatwasserdeur.
 - Het display toont het programma dat u als laatste hebt geselecteerd.
2. Druk op programmatoets om een nieuw programma te kiezen.
 - Als de deur tijdens het wassen wordt geopend, wordt de resterende tijd van het geselecteerde programma op het programmadisplay weergegeven.
3. Nadat u de deur hebt gesloten, gaat het door u geselecteerde programma verder vanaf het punt waar het oude programma was gebleven.

De machine pompt gedurende ongeveer 30 seconden af. Na afloop klinkt 5 keer een geluidssignaal en de indicator geeft aan dat het programma is beëindigd.



Let op! Een programma dat al is gestart kan alleen in het beginstadium worden aangepast. Na langere tijd is het vaatwasmiddel al over het vaatwerk verspreid of de machine heeft het waswater al weggepompt. In dat geval moet u het zeepbakje opnieuw vullen.

Een wasprogramma annuleren

1. Open de vaatwasserdeur.
 - Het display toont het programma dat u als laatste hebt geselecteerd.
2. Houd de programmatoets 3 seconden ingedrukt. Het programma-display telt af van 3 naar 1 en toont vervolgens "0:01" om aan te geven dat het programma geannuleerd is.
 - Nadat de deur gesloten is pompt de vaatwasser gedurende ongeveer 30 seconden af. Na afloop klinkt 5 keer een geluidssignaal en de indicator geeft aan dat het programma is beëindigd.



Waarschuwing!





Het is gevaarlijk om gedurende het wasprogramma de deur geheel te openen. U kunt in aanraking komen met heet water dat uit de machine spat.

De vaatwasser uitschakelen

Wanneer het geselecteerde programma is voltooid, klinkt er vijfmaal een zoemer. U kunt de vaatwasser vervolgens uitschakelen met de aan/uit-toets.

BEDIENING

Programma keuzetabel

Programma	Programma informatie	Programma verloop	Wasmiddel voor/hoofd	Tijd (min.)	Energie (kWh)	Water (l)
Eco ⁽¹⁾ P1 eco	Standaard programma voor niet erg vieze vaat, zoals borden, glazen, kommen en niet erg vieze pannen.	Voorspoelen Hoofdwas (50 °C) Heet spoelen (55 °C) Drogen	5/25 gr	254	0,846 ⁽²⁾ 0,861 ⁽³⁾	9,0
Smart P2  60°-70° SMART	Automatisch programma voor zwaar bevulde vaat.	Voorspoelen Heet voorspoelen (50 °C) Hoofdwas (60 of 70 °C) Koud spoelen Tussentijdse spoeling (+ of -) Heet spoelen (70 °C) Drogen	5/25 gr	109-179	1,250- 1,900	11,8-24,0
Hygiëne P3 HYGIËNE 70°	Geschikt voor sterk vervuild serviesgoed dat hygiënisch moet worden afgewassen.	Heet voorspoelen (50 °C) Hoofdwas (70 °C) Koud spoelen Heet spoelen (70 °C) Drogen	5/25 gr	127	1,700	16,0
50 minuten P4  50° 65°	Dagelijkse vaat in 50 minuten. Voor dagelijkse vaat zoals niet erg vieze of normaal vervulde borden en pannen.	Hoofdwas (65 °C) Koud spoelen Heet spoelen (70 °C) Drogen	25 gr	50	1,000	9,5
Dual Pro Wash P5 	Geschikt voor zowel licht vervuild delicaat glaswerk in de bovenkorf als voor sterk vervuild serviesgoed in de onderste korf.	Heet voorspoelen (50 °C) Hoofdwas (65 °C) Koud spoelen Heet spoelen (70 °C) Drogen	5/25 gr	113	1,600	15,4
Snel P6  40°	Geschikt voor licht vervuild serviesgoed en snel afwassen.	Hoofdwas (40 °C) Koud spoelen Heet spoelen (50 °C)	25 gr	30	0,650	10,9

⁽¹⁾ Dit programma is de testcyclus.

De informatie voor de vergelijkingstest is conform EN 50242/EN 60436.

⁽²⁾ Volgens norm EN 50242

⁽³⁾ Volgens norm EN 60436

BEDIENING

Regeneerzout (waterontharder)

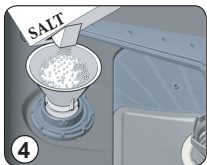
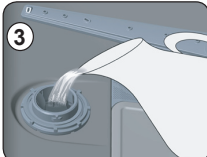
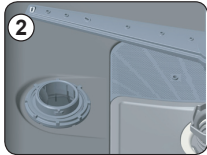
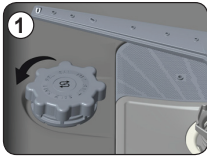

Deze machine is uitgerust met een waterontharder. Vul hiervoor de vaatwasmachine met zout.

- Draai, na eerst de onderste korf te hebben verwijderd, de dop van het reservoir los (1 en 2).
- Voordat u het reservoir de eerste keer vult giet u er één liter water in (3).
- Plaats de trechter in de reservoieropening. Giet er ongeveer 2 kg zout in (4). Het is normaal dat er hierbij een beetje water uit de opening stroomt. **Let op!** Gemorst zout verwijderen en direct hierna altijd een volledig programma draaien teneinde schade aan de bodem te voorkomen.
- Draai de dop van het reservoir zorgvuldig vast.

Let op! Vul altijd eerst het zoutreservoir en stel de waterhardheid in voordat u de afwasmachine in gebruik neemt. Vul het zoutreservoir bij wanneer het waarschuwinglampje van de waterontharder (2) gaat branden. Het kan voorkomen dat, hoewel het zoutreservoir is gevuld, het lampje enige tijd blijft branden. Het dooft wanneer er voldoende zout in het water is opgelost.

Zoutverbruik instellen

Pas het zoutverbruik aan volgens onderstaand schema:

Niveau waterhardheid	Duitse hardheid dH	Franse hardheid dF	Engelse hardheid dE	Indicator
1	0-5	0-9	0-6	L1 verschijnt in display
2	6-11	10-20	7-14	L2 verschijnt in display
3	12-17	21-30	15-21	L3 verschijnt in display
4	18-22	31-40	22-28	L4 verschijnt in display
5	23-31	41-55	29-39	L5 verschijnt in display
6	32-50	56-90	40-64	L6 verschijnt in display



Informeer bij het waterleidingbedrijf naar de hardheid van het leidingwater om een en ander volgens bovenstaande tabel in te stellen.

De waterhardheid is standaard op niveau 3 ingesteld.

BEDIENING

Resetten

Open de deur van de afwasmachine
De indicator van het laatst gekozen programma knippert.

Houdt de programmatoets langer dan drie seconden ingedrukt.
De 'Einde programma' indicator knippert. De indicator van het laatst gekozen programma dooft.

Sluit de deur van de afwasmachine.
De machine pompt gedurende ongeveer 30 seconden af. Na afloop klinkt 5 keer een geluidssignaal en de indicator geeft aan dat het programma is beëindigd.

Schakel de afwasmachine uit met de aan/uit toets.

Waterhardheid instellen

Druk op de programmatoets en houd deze ingedrukt.
Schakel tegelijkertijd de afwasmachine in met de aan/uit toets.
Houd de programmatoets ingedrukt totdat 'SL' uit de display verdwijnt.
In de display verschijnt de laatst ingestelde waterhardheidsinstelling.

Stel de gewenste waterhardheid door herhaaldelijk op de programmatoets te drukken.

Druk na het maken van de gewenste instelling op de aan/uit toets.
De ingestelde waarde wordt in het geheugen opgeslagen.

Glansspoelmiddelreservoir

Tijdens de laatste spoelbeurt wordt glansspoelmiddel toegevoegd.
Glansspoelmiddel voorkomt dat er sporen van druppels achterblijven op de schone vaat. Het zorgt er bovendien voor dat de vaat sneller droogt doordat het water er gemakkelijk afglijdt.

De afwasmachine is ontworpen voor gebruik van vloeibaar glansspoelmiddel. Het glansspoelmiddelreservoir bevindt zich op de binnenzijde van de deur, naast het vaatwasmiddelbakje.

BEDIENING



Bijvullen van glansspoelmiddel en instelling

Open de deksel van het glansspoelmiddelreservoir om het glansspoelmiddel bij te vullen. Vul het vak met glansspoelmiddel tot het MAX-peil en sluit de deksel.

Let erop dat u niet te veel glansspoelmiddel bijvult en veeg eventuele overtollig glansspoelmiddel weg.

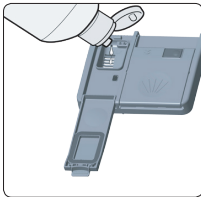

Volg de volgende stappen om het glansspoelmiddelniveau in te stellen voordat u de machine gebruikt:

1. Druk op de programmaknop en houd deze ingedrukt.
2. Zet de machine aan.
3. Houd de programmaknop ingedrukt totdat alle leds tweemaal knipperen.
 - *De glansspoelinstelling volgt de waterhardheidsinstelling.*
 - *De machine geeft de huidige instelling weer.*
4. Stel het niveau in door op de programmaknop te drukken.
5. Schakel de machine uit om de instelling op te slaan.

De fabrieksinstelling is '4'.

- Verhoog het niveau als de vaat niet juist droogt of vlekken vertoont.
- Verlaag het niveau als uw vaat blauwe vlekken vertoont.

Niveau	Meer heldere dosis	Aanduiding
1	Er komt geen glansspoelmiddel vrij	r1 verschijnt in display
2	Er komt 1 dosis vrij	r2 verschijnt in display
3	Er komen 2 dosissen vrij	r3 verschijnt in display
4	Er komen 3 dosissen vrij	r4 verschijnt in display
5	Er komen 4 dosissen vrij	r5 verschijnt in display

Vaatwasmiddelen

De chemische stoffen in vaatwasmiddelen verwijderen het vuil, breken het af en zorgen ervoor dat het vuil uit de afwasmachine afgevoerd wordt. De meeste in de winkel verkrijgbare vaatwasmiddelen zijn geschikt voor dit doel.



Waarschuwing!

Vaatwasmiddel voor afwasmachines is een bijtend product. Houd het daarom buiten het bereik van kinderen. Bij inslikken direct een arts raadplegen en de verpakking meenemen.

Geconcentreerd vaatwasmiddel

Gebaseerd op hun chemische samenstellingen zijn er 2 verschillende soorten geconcentreerd vaatwasmiddel:

- Conventionele alkalische vaatwasmiddelen met bijtende ingrediënten.
- Laag alkalische geconcentreerde vaatwasmiddelen met natuurlijke enzymen.

Het gebruik van geconcentreerd vaatwasmiddel in combinatie met “normale” wasprogramma's levert minder vervuiling op en is goed voor uw vaat: deze wasprogramma's zijn speciaal afgestemd op de vuiloplossende eigenschappen van de enzymen in geconcentreerd vaatwasmiddel. Hierdoor bereiken “normale” wasprogramma's met geconcentreerd vaatwasmiddel dezelfde resultaten als bij het gebruik van een intensief wasprogramma.

Vaatwastabletten

Vaatwastabletten van verschillende fabrikanten lossen met verschillende snelheid op. Hierdoor lossen sommige soorten vaatwastabletten niet volledig op tijdens korte wasprogramma's, waardoor hun reinigende werking minder wordt. Gebruik daarom vaatwastabletten vooral in combinatie met lange wasprogramma's, zodat de vaatwastabletten de kans krijgen om volledig op te lossen. Wanneer u van vaatwastabletten overstapt op een traditioneel vaatwasmiddel moet u ervoor zorgen dat het zoutvat en het glansspoelmiddelreservoir gevuld zijn.

Vaatwasmiddelbakje

Uw vaatwasmachine gebruikt minder vaatwasmiddel en glansspoelmiddel dan conventionele vaatwasmachines. In het algemeen is slechts één maatschepje afwaspoeder nodig voor een normale afwasbeurt. Gebruik meer vaatwasmiddel bij sterker vervuild vaatwerk. Vul het zeepbakje vlak voor de start van het programma. Het vaatwasmiddel kan anders vochtig worden en daardoor niet volledig oplossen.



Let op! In de programmakeuze tabel vindt u informatie over de hoeveelheid vaatwasmiddel voor de verschillende programma's. Dit zijn gemiddelden, afhankelijk van de hardheid van het water en de vervuiling van de vaat kan een andere dosering nodig zijn.

BEDIENING

Vullen



1. Druk op de ontgrendeling als de deksel gesloten is.
De deksel schuift open.
2. Vul het vaatwasmiddelbakje vlak voor de start van een wasprogramma.

De markering in het vaatwasmiddelbakje geeft de dosering aan.

- Het bakje heeft een capaciteit van maximaal 45 gr.
Vul het bakje met 25 gr. wasmiddel bij sterk vervuilde vaat of 15 gr. bij normaal vervuilde vaat.



Gebruik alleen vaatwasmiddel dat speciaal geschikt is voor vaatwasmachines. Bewaar het vaatwasmiddel op een koele en droge plek. Doe pas vaatwasmiddel in het vaatwasmiddelbakje als u direct daarna een wasprogramma draait.

BELADING

De korven beladen

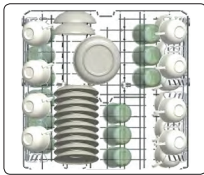

Gebruik van de bovenkorf

- De bovenkorf is ontworpen voor kwetsbaar, licht vaatwerk zoals glazen, kopjes en schoteltjes, borden, kleine kommen en ondiepe pannen.
- Plaats het vaatwerk zodanig dat het niet kan verschuiven wanneer het besproeid wordt. De bovenkorf kan in hoogte versteld worden.

Hoogteverstelling bovenkorf

De bovenkorf van de vaatwasser bevindt zich op de bovenste stand. Als u de bovenkorf naar een lagere stand verplaatst, kunt u grotere borden in de bovenkorf plaatsen en wassen.

1. Houd de korf aan beide zijden vast en trek deze omhoog of duw deze naar beneden.
 - Als de korf gevuld is met serviesgoed, controleren dan of beide zijden op dezelfde hoogte staan (hoog of laag).

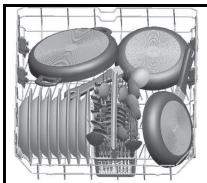
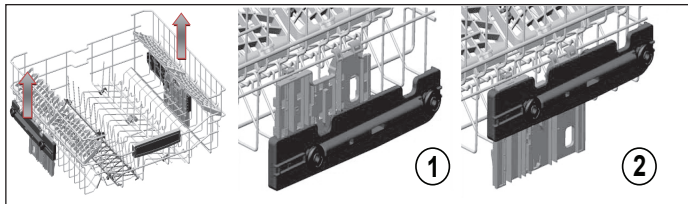

Gebruik van de onderkorf

Wij raden u aan om grote voorwerpen die het moeilijkst te reinigen zijn in de onderkorf te plaatsen: potten, pannen, pandeksels, ovenschalen en kommen. Het verdient voorkeur om ovenschalen en pandeksels aan de zijkant van de korf te plaatsen. Op die manier kunnen ze de sproeiarm niet hinderen als deze ronddraait.

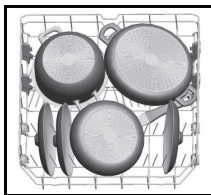

- Potten, serveerschalen etc. moeten altijd ondersteboven in de korf geplaatst worden.
- Diepe kommen moeten schuin, met de opening naar beneden geplaatst worden, zodat het water eruit kan lopen.
- De onderkorf kan zodanig worden aangepast dat er ook grotere, of meer, potten en pannen in passen.

BELADING

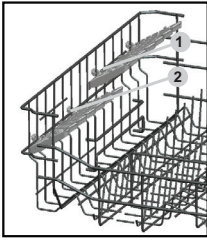

In hoogte verstelbare rekken

Dankzij de verstelbare rekken kunnen glazen en kopjes op of onder de rekken worden geplaatst. De rekken kunnen op twee verschillende hoogten worden ingesteld. Bestek en keukengerei kan ook horizontaal op de rekken worden geplaatst.

Bovenste bestekkorf

De bovenste bestekkorf is ontworpen voor groot en klein bestek en keukengerei.



Let op!

Messen en andere scherpe voorwerpen moeten horizontaal in de bestekkorf worden gelegd.

Niet geschikt bestek/servies voor in de vaatwasser

- Bestek met een houten, porseleinen of parelmoeren heft
- Plastic voorwerpen die niet hittebestendig zijn
- Bestek met gelijmde onderdelen die niet hittebestendig zijn
- Gelijmd bestek of servies
- Tinnen of koperen voorwerpen
- Loodkristallen glaswerk
- Stalen voorwerpen die gevoelig zijn voor roest
- Houten schotels
- Voorwerpen gemaakt van synthetische vezels

Beperkt geschikt bestek/servies voor in de vaatwasser

- Sommige glassoorten kunnen dof worden na een groot aantal wasbeurten
- Zilver en aluminium kunnen verkleuren na gebruik in de vaatwasser
- Geglazuurde motieven kunnen vervagen na regelmatig wassen



Let op! Plaats geen voorwerpen in de vaatwasser die bevuild zijn met sigarettenas, kaarsvet, lak of verf. Als u nieuw keukengerei koopt, let er dan op dat dit geschikt is voor de vaatwasser.

Laad de vaatwasser niet te vol. Er is slechts plaats voor 15 standaard couverts. Plaats geen keukengerei dat niet geschikt is voor een vaatwasser. Dit is belangrijk voor goede wasresultaten en een gunstig energieverbruik.

Plaatsen van bestek en servies

Voordat u de vaat in de vaatwasser plaatst moet u:

- Grove voedselresten verwijderen.
- Aangekoekte en aangebrande voedselresten even laten weken.



Let er bij het plaatsen op dat:

- De sproeiarmen niet geblokkeerd worden door de vaat.
- Holle voorwerpen met de opening naar beneden worden geplaatst, zodat er geen water in kan blijven staan.

Borden en bestek mogen elkaar niet afdekken

- Het glaswerk mag elkaar niet raken, om beschadigingen te voorkomen.
- Plaats grote voorwerpen die lastig schoon te krijgen zijn in de onderkorf.
- De bovenkorf is speciaal bedoeld voor lichtere voorwerpen zoals glazen, koffie- en theekopjes.



Waarschuwing!

- Lange messen die rechtop staan in het bestekmandje kunnen letsel veroorzaken!
- Plaats lang en/of scherp bestek zoals vleesmesses in een liggende positie in de bovenkorf.

Beschadiging van glaswerk en ander servies

Mogelijke oorzaken:

- Type glas of fabricageproces. Chemische samenstelling van het vaatwasmiddel.
- Watertemperatuur en tijdsduur van het wasprogramma.

Voorgestelde oplossing:

- Gebruik glaswerk en porseleinen servies waarvan de fabrikant aangeeft dat het geschikt is voor de vaatwasser.
- Gebruik een milder/minder bijtend vaatwasmiddel. Vraag indien noodzakelijk meer informatie aan bij fabrikanten van vaatwasmiddelen.
- Selecteer een wasprogramma met een lagere temperatuur.
- Haal glaswerk en bestek zo snel mogelijk na afloop van het programma uit de vaatwasser, om beschadigingen te voorkomen.

ONDERHOUD

Filtersysteem

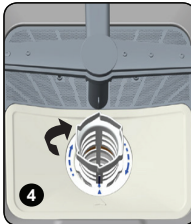
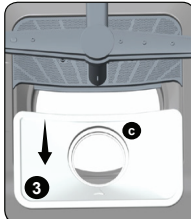
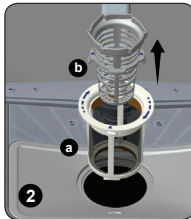
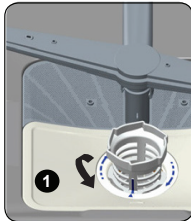

Afhankelijk van het gebruik moeten de filters regelmatig onder de kraan afgespoeld worden. Het filtersysteem bestaat uit drie componenten: het grote filter, het grove filter en het fijne filter.

- a. **Fijne filter;** Dit filter houdt vuil en etensresten tegen in de buurt van de afvoerpomp en zorgt ervoor dat deze resten niet weer over het vaatwerk wordt verspreid tijdens het programma.
- b. **Grove filter;** Grotere delen, zoals botresten of stukjes glas die de afvoer zouden kunnen verstoppem, worden opgevangen in het grove filter. Om de vervuiling uit het filter te verwijderen moet u de lipjes bovenop het filter licht samenknijpen en het filter naar boven toe verwijderen.
- c. **Grote filter;** Etensresten en vuil die op dit filter terecht komen worden door een speciale straal op de onderste sproeiarm naar het grove filter gespoeld.

Filtergroep reinigen

Voor een optimale werking van de afwasmachine moet de gehele filtergroep worden gereinigd.

De filtergroep haalt op efficiënte wijze voedselresten uit het water en zorgt ervoor dat het waswater gedurende het wasprogramma kan blijven circuleren. Het is dan ook een goed idee om na iedere wasbeurt de grotere voedselresten uit de filtergroep te verwijderen door het halfronde filter en filterhuis onder stromend water te reinigen.

- Verwijder de filtergroep door hem aan de greep rechtstandig omhoog te verwijderen. Alle onderdelen van de filtergroep moeten minstens een keer per maand gereinigd worden.
- Gebruik een afwasborstel om de grove zeef en de fijne zeef schoon te maken. Zet de filtergroep volgens de illustratie hiernaast weer in elkaar en plaats de gehele filtergroep weer in de kuip van de afwasmachine.



Gebruik de afwasmachine nooit zonder de filtergroep. Incorrect terugplaatsen van de filtergroep heeft tot gevolg dat de afwasmachine niet meer optimaal presteert. Een ander gevolg kan zijn dat er beschadigingen optreden aan bestek en vaatwerk.

ONDERHOUD

Reinigen sproeiarmen

- Zorg ervoor dat de sproeiopeningen niet verstopt zijn en dat er geen etensresten op de sproeiarmen zitten.
- Als er een verstopping is, verwijdert u de sproeiarmen en reinigt u deze onder stromend water.
- Om de sproeiarm te verwijderen, draait u de moer los waarmee de bovenste sproeiarm vastzit door deze rechtsom te draaien en trekt u de arm omlaag.
- Zorg ervoor dat u de moer goed aandraait wanneer u de bovenste sproeiarm terug plaatst.

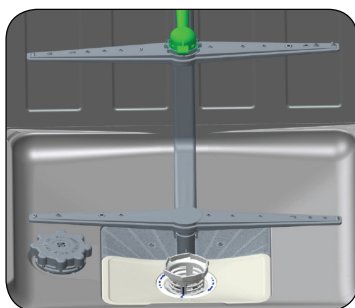

Reinigen deur

- Reinig de rand van de deur inclusief het afdichtingsrubber met een zachte, vochtige doek.
- Zorg ervoor dat er geen water in het deurslot en de elektrische componenten kan binnendringen.
- Gebruik geen schoonmaakmiddelen in een spuitbus. Gebruik ook geen agressieve schoonmaakmiddelen, zoals schuursponsjes.
- Deze schoonmaakmiddelen kunnen de lak beschadigen.

PROBLEMEN VERHELPEN

Wat moet ik doen als...

Wanneer het toestel niet goed werkt, betekent dit niet altijd dat het defect is. Probeer het euvel eerst zelf te verhelpen. Bel de servicedienst wanneer onderstaande adviezen niet helpen.



Let op!

Maak het toestel spanningsloos voordat met reparatie wordt gestart. Bij voorkeur door de stekker uit het stopcontact te halen.

Storingstabel

Probleem	Mogelijke oorzaken	Oplossing
De afwasmachine functioneert niet.	Zekering defect of de aardlekschakelaar is geactiveerd.	Vervang de zekering of reset de werkschakelaar. Verwijder andere apparaten die op dezelfde groep zijn aangesloten.
	De elektriciteitsvoorziening is niet ingeschakeld.	Overtuig u ervan dat de afwasmachine is ingeschakeld en de deur gesloten. Overtuig u ervan dat de stekker in het stopcontact zit.
	De waterdruk is laag.	Controleer of de afwasmachine correct op de waterleiding is aangesloten en de tapkraan is opengedraaid.
De afvoerpomp stopt niet.	Het water loopt over.	Het systeem is zodanig ontworpen dat het zelf overlopend water detecteert. Indien dit het geval is sluit het toestel de circulatiepomp af en schakelt het de afvoerpomp in.
Geluid.	Sommige geluiden zijn normaal.	Geluid van omwalspomp/spoelgeluiden; openen van het vaatwasmiddelenbakje.
	Bestek staat niet rammelvast in de bestekmand of er is iets kleins uit korf gevallen.	Zorg ervoor dat alles stevig in de afwasmachine staat.
	De motor maakt een brommend geluid.	De pomp is geblokkeerd, raadpleeg een installateur.
Verontreiniging van de kuip.	Slecht vaatwasmiddel.	Gebruik uitsluitend speciaal vaatwasmiddel voor afwasmachines om verontreiniging te voorkomen.
	Verstopte filters	Open de deur en reinig de filters. Draai daarna het voorspoelprogramma.
	Glansspoelmiddel geknoeid.	Veeg geknoeid glansspoelmiddel altijd direct weg.

PROBLEMEN VERHELPEN

Probleem	Mogelijke oorzaken	Oplossing
Vaatwerk niet droog.	Reservoir voor glansspoelmiddel is leeg.	Zorg ervoor dat het reservoir voor glansspoelmiddel gevuld is.
Vaatwerk en platte voorwerpen zijn niet schoon.	Onjuist programma.	Selecteer een krachtiger programma.
	Korven niet goed beladen.	Zorg ervoor dat het functioneren van het vaatwasmiddelenbakje en de sproeiarmen niet belemmerd wordt door grote schalen/schotels.
Vlekken en aanslag op glazen en plat vaatwerk.	Extreem hard water. Lage temperatuur van het instromende water. De afwasmachine is overbeladen. Korven niet goed beladen. Oud of vochtig vaatwasmiddel. Reservoir glansspoelmiddel is leeg. Foute dosering van het vaatwasmiddel.	Om vlekken van glazen voorwerpen te verwijderen: Verwijder alle metalen voorwerpen uit de afwasmachine. Gebruik voorgeschreven hoeveelheid vaatwasmiddel. Selecteer het langste programma. Laat de afwasmachine ongeveer 18 tot 22 minuten draaien; het heeft dan de hoofdwascyclus bereikt. Open voorzichtig de deur en giet 2 kopjes schoonmaakazijn op de bodem. Sluit de deur en laat de afwasmachine het programma voltooiën. Wanneer azijn niet werkt: Herhaal bovenstaande stappen, maar gebruik een kwart kopje (60 ml) citroenzuurkristallen in plaats van schoonmaakazijn.
Wolkachtige vlekken op glaswerk.	Combinatie van zacht water en te veel vaatwasmiddel.	Gebruik minder vaatwasmiddel en kies het glas-programma waarmee glaswerk gereinigd kan worden.
Gele of bruine aanslag op de binnenkant van kuip.	Ijzersporen in water kunnen aanslag in de kuip van de afwasmachine veroorzaken.	Neem contact op met een producent van waterontharders voor een speciaal filter.
Witte aanslag op de binnenkant van de kuip.	Hard water.	Hoger zoutverbruik instellen.
Er blijft vaatwasmiddel achter in het vaatwasmiddelenbakje.	Het vaatwasmiddelenbakje wordt geblokkeerd door vaatwerk	Belaad de korven zodanig dat het vaatwerk het vaatwasmiddelenbakje niet langer blokkeert. Reinig de bovenste sproeiarm.
Stoom.	Bij openen deur.	Dit is mogelijk bij het einde van het programma.
Zwarte of grijze vlekken op vaatwerk.	Aluminium kookgerei heeft langs vaatwerk geschuurd.	Aluminium kan verkleuren.
Er blijft water staan onder de zeven.	Dit is normaal.	Een kleine hoeveelheid water rond de afvoer aan de achterkant van de kuipbodem houdt de afdichting soepel.
De afwasmachine lekt.	Glansspoelmiddelreservoir te vol of er lekt glansspoelmiddel.	Zorg ervoor dat u het glansspoelmiddelreservoir niet te ver vult. Gemorst glansspoelmiddel kan leiden tot schuim/overstroming. Veeg gelekt glansspoelmiddel weg met een vochtige doek.
	De afwasmachine staat niet waterpas.	Zet de afwasmachine waterpas.

PROBLEMEN VERHELPEN

Foutcodes

Probleem	Mogelijke oorzaken	Oplossing
FF	Onvoldoende watertoevoer	<ul style="list-style-type: none">• Zorg ervoor dat de waterkraan geheel geopend is en dat er geen knik in de toevoerslang zit• Controleer of de toevoerslang niet verstopt is• Herstart de vaatwasmachine.• Neem contact op met de servicedienst indien het probleem zich blijft voordoen
F5	Storing in het druksysteem	<ul style="list-style-type: none">• Neem contact op met de servicedienst
F3	Beveiliging wateroverlast ingeschakeld	<ul style="list-style-type: none">• Sluit de waterkraan en neem contact op met de servicedienst
F2	De vaatwasmachine pompt niet af	<ul style="list-style-type: none">• of de afvoerslang is aangesloten• Controleer de bodemzeef en de filtergroep• Herstart de vaatwasmachine en beëindig het laatst gekozen programma• Neem contact op met de servicedienst indien het probleem zich blijft voordoen
F8	Verwarmingsfout	<ul style="list-style-type: none">• Neem contact op met de servicedienst
F1	Geluidssignaal wateroverlast geactiveerd	<ul style="list-style-type: none">• Schakel de vaatwasmachine uit en sluit de waterkraan• Neem contact op met de servicedienst!
FE	Storing in de elektronica	<ul style="list-style-type: none">• Neem contact op met de servicedienst
F7	Temperatuur in machine te hoog	<ul style="list-style-type: none">• Neem contact op met de servicedienst
F9	Storing in positie van scheidingsselement	<ul style="list-style-type: none">• Neem contactop met de servicedienst
F6	Storing verwarmingsensor	<ul style="list-style-type: none">• Neem contactop met de servicedienst
HI	Storing door te hoge spanning	<ul style="list-style-type: none">• Neem contact op met de servicedienst
LO	Storing door te lage spanning	<ul style="list-style-type: none">• Neem contact op met de servicedienst



Mocht het toestel overvuld raken of overmatige lekkage vertonen, toevoerkraan sluiten en de servicedienst waarschuwen.

Afvoeren

Verpakking en toestel afvoeren

Bij de vervaardiging van dit toestel is gebruik gemaakt van duurzame materialen. Dit toestel moet aan het eind van zijn levenscyclus op verantwoorde wijze worden afgevoerd. De overheid kan u hieromtrent informatie verschaffen.

De verpakking van het toestel is recyclebaar. Gebruikt kunnen zijn:

- karton;
- polyethyleenfolie (PE);
- CFK-vrij polystyreen (PS-hardschuim).

Deze materialen op verantwoorde wijze en conform de overheidsbepalingen afvoeren.

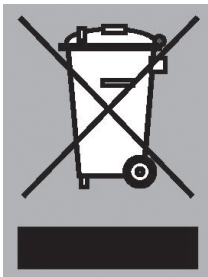

Om op de verplichting tot gescheiden verwerking van elektrische huishoudelijke apparatuur te wijzen, is op het product het symbool van een doorgekruiste vuilnisbak aangebracht. Dit betekent dat het apparaat aan het einde van zijn levensduur niet bij het gewone huisvuil mag worden gevoegd. Het toestel moet naar een speciaal centrum voor gescheiden afvalinzameling van de gemeente worden gebracht of naar een verkooppunt dat deze service verschaft.

Het apart verwerken van een huishoudelijk apparaat voorkomt mogelijk negatieve gevolgen voor het milieu en de gezondheid die door een ongeschikte verwerking ontstaat. Het zorgt ervoor dat de materialen waaruit het apparaat bestaat, teruggewonnen kunnen worden om een aanmerkelijke besparing van energie en grondstoffen te verkrijgen.



Let op! verpakkingsmateriaal kan gevaarlijk zijn voor kinderen.



Conformiteitsverklaring

Wij verklaren dat onze producten voldoen aan de van toepassing zijnde Europese Richtlijnen, Besluiten en Verordeningen en de eisen die zijn vermeld in de normen waar naar wordt verwezen.

Faites appel à un installateur agréé pour l'installation de votre appareil (voir « Consignes d'installation »). Ne raccordez pas l'appareil au réseau électrique avant que l'installation ne soit terminée.

Cet appareil a été conçu pour un usage domestique ou similaire, notamment :

- ▷ cuisines réservées au personnel dans les magasins, bureaux et autres environnements de travail ;
- ▷ Fermes ;
- ▷ par les clients dans des hôtels, motels et autres environnements de type résidentiel ;
- ▷ environnements de type chambre d'hôtes.

Pour le modèle EN60335-1 :

- Cet appareil peut être utilisé par des enfants de plus de 8 ans et des personnes ayant des capacités physiques, sensorielles ou mentales réduites, ou manquant d'expérience et de connaissances, à condition d'être supervisés ou d'avoir reçu les instructions nécessaires pour un usage de l'appareil en toute sécurité et d'avoir compris les dangers. Ne laissez pas les enfants jouer avec cet appareil. Les enfants ne peuvent en aucun cas nettoyer ou entretenir cet appareil sans être supervisés.

Pour le modèle IEC60335-1 :

- Cet appareil ne doit pas être utilisé par des personnes (y compris des enfants) ayant des capacités physiques, sensorielles ou mentales réduites, ou manquant d'expérience et de connaissances, à moins d'être supervisées ou d'avoir reçu les instructions nécessaires pour l'usage de l'appareil par une personne responsable de leur sécurité.
- Les matériaux d'emballage peuvent présenter un danger pour les enfants !
- Cet appareil est destiné à un usage intérieur domestique uniquement.
- Pour vous protéger contre le risque de décharge électrique, abstenez-vous d'immerger l'appareil, le cordon ou la fiche dans de l'eau ou tout autre liquide.
- Débranchez l'appareil avant toute opération de nettoyage et d'entretien de l'appareil.
- Utilisez un chiffon doux légèrement imbibé d'une solution d'eau et de savon doux, puis essuyez à nouveau à l'aide d'un chiffon sec.

Instructions de mise à la terre

- Cet appareil doit être mis à la terre. En cas de dysfonctionnement ou de panne, la mise à la terre fournit un chemin de moindre résistance au courant électrique et ainsi réduit le risque de décharge électrique. Cet appareil est équipé d'une fiche de terre.
- La fiche doit être branchée dans une prise appropriée qui est installée et mise à la terre conformément à tous les codes et règlements locaux.

SÉCURITÉ

- Tout branchement inapproprié de la fiche de mise à la terre de l'équipement peut entraîner un risque de décharge électrique.
- Vérifiez avec un électricien qualifié ou un représentant du service après-vente si vous avez un quelconque doute quant à la mise à la terre correcte de l'appareil.
- Ne modifiez pas la fiche fournie avec l'appareil si celle-ci n'est pas compatible avec la prise.
- Faites installer une prise appropriée par un électricien qualifié.
- N'utilisez pas la porte ou le panier du lave-vaisselle de manière abusive, et abstenez-vous de vous asseoir ou de monter sur la porte ou le panier.
- Ne faites pas fonctionner votre lave-vaisselle si tous les panneaux de l'enceinte ne sont pas correctement installés.
- Ouvrez la porte avec précaution si le lave-vaisselle est en marche, en raison du risque de projection d'eau.
- Ne déposez pas d'objets lourds ou ne montez pas sur la porte lorsqu'elle est ouverte. L'appareil pourrait basculer.

Lorsque vous chargez le lave-vaisselle :

- ▷ Placez les objets coupants de façon à ce qu'ils ne puissent pas endommager le joint de la porte.
- ▷ Attention ! Les couteaux et autres ustensiles pointus ou tranchants doivent être placés dans le panier avec la pointe orientée vers le bas ou placés en position horizontale.

SÉCURITÉ

- Certains produits de lavage pour lave-vaisselle sont très alcalins et peuvent s'avérer extrêmement dangereux en cas d'ingestion. Évitez tout contact avec la peau et les yeux et tenez les enfants éloignés du lave-vaisselle lorsque la porte est ouverte.
- Vérifiez que le distributeur de détergent en poudre est vide à la fin du cycle de lavage.
- Ne lavez pas d'articles en plastique au lave-vaisselle à moins qu'ils portent la mention « Lavable au lave-vaisselle » ou mention équivalente.
- Si un article ne porte aucune mention, vérifiez les recommandations du fabricant.
- Utilisez uniquement des produits de lavage et des liquides de rinçage recommandés pour un usage au lave-vaisselle.
- N'utilisez jamais de savon, de détergent à lessive ou de liquide à vaisselle dans votre lave-vaisselle.
- Ne laissez pas la porte ouverte afin d'éviter le risque de trébuchement.
- Si le câble d'alimentation est endommagé, il doit être remplacé par le fabricant, son technicien d'entretien ou un personnel qualifié pour éviter tout danger.
- Pendant l'installation, abstenez-vous de plier ou d'écraser le câble d'alimentation de manière excessive ou dangereuse.
- N'interférez pas avec les commandes.
- L'appareil doit être raccordé à la vanne d'arrivée d'eau au moyen d'un kit de raccordement neuf. Ne réutilisez jamais d'anciens kits
- Pour économiser l'énergie, l'appareil se met automatiquement en veille lorsqu'il n'y a plus d'activité pendant un certain temps

INDEX

Votre lave-vaisselle

Introduction 4

Description

Panneau de commande 5

Éléments 6

Commande

Mise en marche 7

Tableau de sélection des programmes 10

Sel régénérant (anticalcaire) 11

Réinitialisation 12

Réglage de la dureté de l'eau 12

Réservoir du liquide de rinçage 12

Détergents 13

Chargement

Chargement des paniers 16

Endommagement des verres et du service 18

Entretien

Système de filtration 19

Nettoyage des bras de lavage 20

Nettoyage de la porte 20

Pannes

Que faire si... 21

Tableau des pannes 21

Codes d'erreur 23

Annexe

Élimination 24

VOTRE LAVE-VAISSELLE

Introduction

Vous avez choisi un lave-vaisselle Etna.

Une souplesse d'emploi optimale et une commande simple étaient prioritaires lors du développement de ce produit.

Ce manuel décrit comment utiliser le lave-vaisselle de façon optimale. Vous y trouverez des informations sur les commandes ainsi que des informations de base sur le fonctionnement de l'appareil. Vous y trouverez également des conseils d'entretien.

Les consignes de sécurité qui sont importantes lors de l'installation sont reprises dans la notice d'installation, qui est destinée à l'installateur.



Veillez lire ce manuel avant d'utiliser l'appareil.

Conservez soigneusement ce manuel afin qu'un autre utilisateur éventuel puisse aussi en profiter.

DESCRIPTION

Panneau de commande

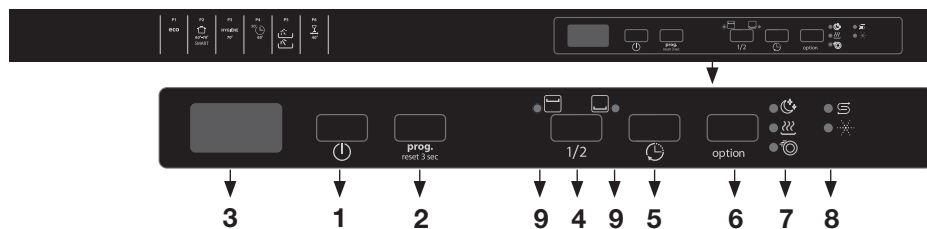

1. Touche Marche/arrêt
2. Touche Programme
3. Écran d'affichage du programme
4. Touche Demi-charge
5. Touche Départ différé
6. Touche Options
7. Indicateurs ultra-silencieux / ultra-sec / ultra-rapide
8. Indicateurs Sel régénérant/Liquide de rinçage
9. Indicateurs de demi-charge du panier supérieur / panier inférieur

DESCRIPTION

Eléments

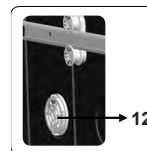
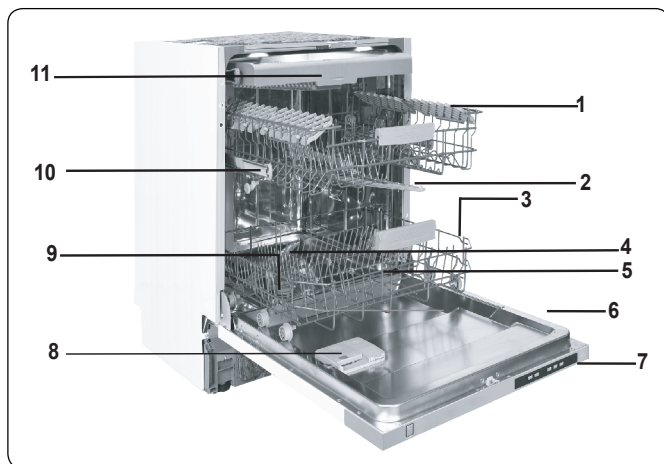

1. Panier supérieur
2. Bras de lavage supérieur
3. Panier inférieur
4. Bras de lavage inférieur
5. Filtres
6. Plaque signalétique
7. Panneau de commande
8. Réservoir de détergent et de liquide de rinçage
9. Réservoir de sel
10. Rail de guidage du panier supérieur
11. Tiroir à couverts supérieur
12. Système de séchage actif

Ce système fournit une meilleure efficacité de séchage de votre vaisselle.

COMMANDE

Mise en marche

1. Ouvrez la porte du lave-vaisselle.
2. Appuyez sur la touche Marche/arrêt pendant 1 seconde pour activer l'appareil.
 - Deux tirets apparaissent dans l'écran d'affichage du programme.
3. Sélectionnez le programme correspondant le mieux à votre vaisselle à l'aide de la touche Programme.
 - Le programme sélectionné apparaît dans l'écran d'affichage du programme (voir le « Tableau de sélection des programmes »).
 - Le programme sélectionné s'affiche pendant 3 secondes, puis pendant 1 seconde alternativement.
 - D'autres fonctions peuvent être sélectionnées.
4. Fermez la porte du lave-vaisselle.
 - Le lave-vaisselle lance automatiquement le cycle sélectionné. Le temps restant du programme s'affiche à l'écran.



Chaque fois que l'appareil est éteint et allumé, le programme Eco est défini par défaut. Les options sélectionnées auparavant sont annulées.

Sélection du cycle Demi-charge

- Appuyez sur la touche « Demi-charge » pour activer le cycle Demi-charge. Avec le programme Demi-charge, vous pouvez utiliser le panier supérieur et le panier inférieur, ainsi que les deux paniers simultanément.
- Si vous avez peu de vaisselle sale dans le panier supérieur et le panier inférieur, appuyez plusieurs fois sur la touche « Demi-charge » jusqu'à ce les voyants du panier supérieur et du panier inférieur s'allument.
- Si vous avez peu de vaisselle sale dans le panier supérieur, appuyez plusieurs fois sur la touche « Demi-charge » jusqu'à ce que le voyant du panier supérieur s'allume.
- Si vous avez peu de vaisselle sale dans le panier inférieur, appuyez plusieurs fois sur la touche « Demi-charge » jusqu'à ce que le voyant du panier inférieur s'allume.

Heure de départ différé

- Si vous souhaitez que le lave-vaisselle démarre ultérieurement, utilisez la touche Départ différé. Vous pouvez reporter l'heure de démarrage de l'appareil de 1 à 19 heures. Chaque pression sur la touche modifie l'heure de démarrage.
 - L'écran affiche l'heure de départ différé.
- Sélectionnez ensuite le programme souhaité et fermez la porte du lave-vaisselle.

COMMANDE

- Pour annuler le départ différé, il suffit soit de régler l'heure de départ différé sur « 0h », soit d'appuyer sur la touche Programme pendant 3 secondes. L'écran compte à rebours le nombre de secondes durant lesquelles vous devez appuyer sur la touche pour annuler le départ différé, « 3-2-1 ».
- Appuyez et maintenez la pression sur la touche Départ différé pour modifier le départ différé plus rapidement. Plus vous maintenez votre doigt sur la touche et plus l'heure change rapidement. Lorsque vous appuyez longtemps sur la touche Départ différé, l'heure de départ différé s'arrête à « h:00 ».

Options

Appuyez une fois sur la touche options pour activer l'option ultra-silencieuse. Sélectionnez l'option ultra-silencieuse pour diminuer la pression de l'eau, offrant ainsi un lavage plus délicat et silencieux. Cette option ne peut être sélectionnée qu'au début d'un programme. L'indicateur ultra-silencieux s'allumera.

Appuyez deux fois sur la touche options pour activer l'option ultra-sèche. Sélectionnez l'option ultra-sèche pour ajouter des étapes de séchage supplémentaires à un programme afin d'obtenir une vaisselle plus sèche. Cette option augmente la température de l'eau de l'étape de rinçage finale et la durée de l'étape de séchage. L'indicateur ultra-sec s'allumera.

Appuyez trois fois sur la touche options pour activer l'option ultra-rapide. Sélectionnez l'option ultra-rapide pour réduire la durée du programme. La température et la pression de l'eau de lavage augmenteront pour assurer une meilleure qualité de lavage dans une durée plus courte. Cette option ne peut être sélectionnée qu'au début d'un programme. L'indicateur ultra-rapide s'allumera.



Si une fonction supplémentaire a été sélectionnée avec le programme de lavage le plus récent, cette fonction reste active lors de la sélection du programme suivant. Pour annuler cette fonction avec le nouveau programme de lavage sélectionné, appuyez sur la touche de la fonction concernée jusqu'à ce que le voyant sur la touche s'éteigne.

- Lorsqu'il n'y a pas suffisamment de sel régénérant, l'indicateur de manque de sel régénérant s'allume pour avertir qu'il faut remplir le réservoir de sel régénérant.
- Lorsqu'il n'y a pas suffisamment de liquide de rinçage, l'indicateur de manque de liquide de rinçage s'allume pour avertir qu'il faut remplir le réservoir de liquide de rinçage.

Changement du cycle de lavage

1. Ouvrez la porte.
 - Le dernier programme sélectionné s'affiche à l'écran.
2. Appuyez sur la touche Programme pour sélectionner un nouveau programme.
 - Si la porte est ouverte durant cette opération, le temps restant pour le programme sélectionné apparaît dans l'écran d'affichage du programme.
3. Après la fermeture de la porte, le nouveau programme sélectionné prend la suite de l'ancien programme.

À la fermeture de la porte, le processus de vidange s'enclenche et s'exécute pendant 30 secondes. Lorsqu'un programme est annulé, un signal sonore est émis 5 fois.



Attention ! Un programme qui a déjà démarré peut uniquement être modifié dans sa phase initiale. Après un certain temps, le détergent est déjà réparti sur la vaisselle ou la machine a déjà pompé toute l'eau de vaisselle. Le cas échéant, vous devez de nouveau remplir le compartiment à détergent (voir le chapitre Détergent).

Annulation d'un cycle de lavage

1. Ouvrez la porte.
 - Le dernier programme sélectionné s'affiche à l'écran.
2. Appuyez sur la touche Programme pendant 3 secondes. L'écran d'affichage du programme effectue un compte à rebours de « 3 à 1 », puis affiche « 0:01 » pour indiquer que l'annulation est prête.
 - Après la fermeture de la porte, le processus de vidange s'enclenche et s'exécute pendant 30 secondes. Lorsqu'un programme est annulé, un signal sonore est émis 5 fois.



Avertissement !





Il est dangereux d'ouvrir entièrement la porte pendant le programme de lavage. Vous risquez d'entrer en contact avec de l'eau bouillante qui gicle de la machine.

Éteindre le lave-vaisselle

Lorsque le programme de lavage sélectionné a terminé son cycle, un signal sonore est émis 5 fois. Vous pouvez alors éteindre le lave-vaisselle à l'aide de la touche Marche/arrêt.

COMMANDE

Tableau de sélection des programmes

Programme	Informations concernant la sélection du cycle	Description du cycle	Détergent pré-/ principal	Durée (min.)	Énergie (kWh)	Eau (l)
Eco ⁽¹⁾ P1 eco	Vaisselle peu sale, comme des assiettes, des verres, des récipients et des casseroles peu sales.	Pré-rinçage Lavage principal (50 °C) Rinçage à chaud (55 °C) Séchage	5/25 gr	254	0,846 ⁽²⁾ 0,861 ⁽³⁾	9,0
Intelligent P2  60°-70° SMART	Programme Auto pour la vaisselle très sale.	Pré-rinçage Prélavage chaud (50 °C) Lavage principal (60 ou 70 °C) Rinçage à froid Rinçage intermédiaire (+ ou -) Rinçage à chaud (70 °C) Séchage	5/25 gr	109-179	1,250- 1,900	11,8- 24,0
Hygiène P3 HYGIÈNE 70°	Convient pour la vaisselle très sale nécessitant un lavage hygiénique.	Prélavage chaud (50 °C) Lavage principal (70 °C) Rinçage à froid Rinçage à chaud (70 °C) Séchage	5/25 gr	127	1,700	16,0
50 minutes P4  50° 65°	Vaisselle quotidienne en 50 minutes. Pour la vaisselle quotidienne comme assiettes et casseroles peu sales ou normales.	Lavage principal (65 °C) Rinçage à froid Rinçage à chaud (70 °C) Séchage	25 gr	50	1,000	9,5
Lavage Dual Pro P5 	Convient à la fois pour la verrerie délicate légèrement sale dans le panier supérieur et pour la vaisselle très sale dans le panier inférieur.	Prélavage chaud (50 °C) Lavage principal (65 °C) Rinçage à froid Rinçage à chaud (70 °C) Séchage	5/25 gr	113	1,600	15,4
Rapide P6  40°	Convient pour la vaisselle peu sale et un lavage rapide.	Lavage principal (40 °C) Rinçage à froid Rinçage à chaud (50 °C)	25 gr	30	0,650	10,9

⁽¹⁾ Ce programme est le cycle d'essai.

Informations pour le test de comparabilité en conformité avec la norme EN 50242/EN 60436.

⁽²⁾ Conformément à la norme EN 50242

⁽³⁾ Conformément à la norme EN 60436

COMMANDE

Sel régénérant (anticalcaire)



Cette machine est équipée d'un anticalcaire. A cet effet, remplissez le lave-vaisselle de sel.

- Après avoir ôté le panier inférieur, dévissez le bouchon du réservoir (1 et 2).
- Avant de remplir le réservoir pour la première fois, versez-y un litre d'eau (3).
- Placez l'entonnoir dans l'ouverture du réservoir. Versez-y environ 2 kg de sel (4). Il est normal qu'un peu d'eau s'écoule de l'ouverture pendant cette opération. **Attention !** Otez le sel renversé et faites toujours tourner immédiatement un programme complet afin d'éviter tout dommage du fond.
- Revissez soigneusement le bouchon du réservoir de sel.

Attention ! Remplissez toujours le réservoir de sel et réglez la dureté de l'eau avant de mettre en service le lave-vaisselle. Remplissez le réservoir de sel quand le voyant de l'anticalcaire (2) s'allume. Il peut arriver que le voyant reste allumé un certain temps bien que le réservoir de sel soit rempli. Il s'éteint lorsque sel s'est suffisamment dissous dans l'eau.

Régler la consommation de sel

Adaptez la consommation de sel suivant le schéma ci-dessous :

Niveau de dureté de l'eau	Dureté allemande dH	Dureté française dF	Dureté anglaise dE	Indicateur
1	0-5	0-9	0-6	L1 apparaît sur l'affichage
2	6-11	10-20	7-14	L2 apparaît sur l'affichage
3	12-17	21-30	15-21	L3 apparaît sur l'affichage
4	18-22	31-40	22-28	L4 apparaît sur l'affichage
5	23-31	41-55	29-39	L5 apparaît sur l'affichage
6	32-50	56-90	40-64	L6 apparaît sur l'affichage



Informez-vous auprès du service des eaux de la dureté de l'eau du robinet afin de procéder aux réglages suivant le tableau ci-dessus.

La dureté de l'eau est réglée en standard sur le niveau 3.

COMMANDE

Réinitialisation

Ouvrez la porte du lave-vaisselle.

L'indicateur du dernier programme choisi clignote.

Gardez la touche de programme enfoncée pendant plus de trois secondes.

L'indicateur « Fin de programme » clignote. L'indicateur du dernier programme choisi s'éteint.

Fermez la porte du lave-vaisselle.

La machine procède à la vidange pendant environ 30 secondes. A l'issue de cette vidange, un signal sonore retentit à 5 reprises et l'indicateur indique que le programme s'est achevé.

Eteignez le lave-vaisselle au moyen de la touche marche/arrêt.

Réglage de la dureté de l'eau

Appuyez sur la touche de programme (3) et maintenez-la enfoncée.

Mettez simultanément en marche le lave-vaisselle au moyen de la touche marche/arrêt.

Maintenez la touche de programme enfoncée jusqu'à ce que « SL » disparaisse de l'affichage.

Le dernier réglage de la dureté de l'eau apparaît sur l'affichage.

Réglez la dureté de l'eau souhaitée en appuyant à plusieurs reprises sur la touche de programme.

Une fois le réglage souhaité effectué, appuyez sur la touche marche/arrêt.

La valeur ainsi réglée est mémorisée.

Réservoir du liquide de rinçage

Le liquide de rinçage est ajouté lors du dernier rinçage. Le liquide de rinçage évite les traces de gouttes sur la vaisselle propre. Il assure en outre un séchage plus rapide de la vaisselle, car l'eau glisse plus facilement.

Le lave-vaisselle a été conçu pour l'utilisation d'un produit de rinçage liquide. Le réservoir de liquide de rinçage se trouve à l'intérieur de la porte, à côté du compartiment à détergent.

COMMANDE

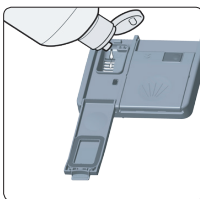
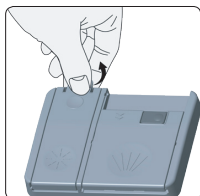

Remplissage du liquide de rinçage et réglage

Pour remplir le compartiment du liquide de rinçage, ouvrez son couvercle, remplissez-le avec du liquide de rinçage jusqu'au niveau MAX, puis refermez le bouchon.

Veillez à ne pas trop le remplir et essuyez les éclaboussures.

Suivez les étapes ci-après pour modifier le niveau du liquide de rinçage avant de mettre la machine en marche :

1. Appuyez sur le bouton de sélection de programme et maintenez-le enfoncé.
2. Mettez la machine en marche.
3. Appuyez sur le bouton de sélection de programme jusqu'à ce que tous les voyants clignotent deux fois.
 - ▷ *Le réglage du liquide de rinçage suit celui de la dureté de l'eau.*
 - ▷ *La machine affiche le réglage actuel.*
4. Réglez le niveau en appuyant sur le bouton de sélection de programme.
5. Éteignez la machine pour enregistrer les réglages effectués.

Le réglage par défaut est « 4 ».

- Si la vaisselle ne sèche pas correctement ou si elle comporte des taches, augmentez le niveau. Si les taches bleues se forment sur votre vaisselle, baissez le niveau.

Niveau	Dose de brillant	Indicateur
1	Le liquide de rinçage n'est pas distribué	r1 apparaît sur l'affichage
2	1 dose est distribuée	r2 apparaît sur l'affichage
3	2 doses sont distribuées	r3 apparaît sur l'affichage
4	3 doses sont distribuées	r4 apparaît sur l'affichage
5	4 doses sont distribuées	r5 apparaît sur l'affichage

Détergents

Les substances chimiques dans les détergents suppriment les impuretés, les décomposent et veillent à ce qu'elles soient évacuées du lave-vaisselle. La plupart des détergents disponibles en magasin sont adaptés.



Avertissement !

Les détergents sont des produits corrosifs. Gardez-les par conséquent hors de portée des enfants. En cas d'absorption, consultez immédiatement un médecin et emportez l'emballage.

Détergent concentré

Sur la base de leur composition chimique, on distingue 2 types de détergent concentré :

- Les détergents alcalins conventionnels avec des ingrédients corrosifs.
- Les détergents concentrés peu alcalins aux enzymes naturelles.

L'utilisation de détergent concentré en combinaison avec des programmes de lavage « normaux » occasionne moins de pollution et profite à votre vaisselle : ces programmes de lavage sont spécialement adaptés aux caractéristiques de décomposition des impuretés des enzymes dans le détergent concentré. De cette façon, les programmes de lavage « normaux » avec un détergent concentré fournissent les mêmes résultats qu'un programme de lavage intensif.

Pastilles pour lave-vaisselle

Les pastilles des différents fabricants ne se dissolvent pas toutes au même rythme. De ce fait, certains types de pastilles ne se dissolvent pas complètement pendant les programmes de lavage courts, de sorte que leur action nettoyante est réduite. Utilisez par conséquent essentiellement des pastilles en combinaison avec des programmes longs, de façon à ce qu'elles aient le temps de se dissoudre complètement.

Si vous décidez d'abandonner les pastilles au profit d'un détergent classique, vous devez vous assurer que le réservoir de sel et de liquide de rinçage sont remplis.

Compartiment à détergent

Votre lave-vaisselle utilise moins de détergent et de liquide de rinçage que les lave-vaisselle conventionnels. En règle générale, une seule dosette de poudre est nécessaire pour un lavage normal. Utilisez plus de détergent avec une vaisselle plus sale. Remplissez le compartiment à détergent juste avant le démarrage du programme. Sinon, le détergent peut devenir humide et ne pas se dissoudre entièrement.



Attention ! Dans le tableau de sélection des programmes, vous trouverez des informations sur la quantité de détergent pour les différents programmes. Il s'agit de moyennes. Un autre dosage peut s'avérer nécessaire en fonction de la dureté de l'eau et du degré de saleté de la vaisselle.

COMMANDE

Remplir



1. Appuyez sur le déverrouillage si le couvercle est fermé.
Le couvercle glisse s'ouvre.
2. Remplissez le compartiment à détergent juste avant le démarrage du programme de lavage.

Le marquage dans le compartiment à détergent indique le dosage.

- Le compartiment a une capacité maximale de 45 gr.
Remplissez le compartiment avec 25 gr. de détergent, en cas de vaisselle très sale, ou 15 gr. en cas de vaisselle normalement sale.



Utilisez uniquement un détergent qui a été spécialement conçu pour les lave-vaisselle. Conservez le détergent dans un endroit frais et sec. Ne mettez le détergent dans le compartiment que si vous faites tourner un programme directement après.

CHARGEMENT

Chargement des paniers

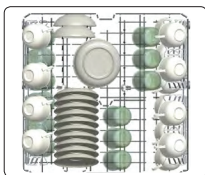

Utilisation du panier supérieur

Le panier supérieur a été conçu pour la vaisselle fragile et légère comme les verres, les tasses et sous-tasses, les assiettes, les petits récipients et les casseroles peu profondes (et peu sales).

Rangez la vaisselle de façon à ce qu'elle ne puisse pas glisser lors du lavage. Le panier supérieur peut être réglé en hauteur.

Réglage en hauteur du panier supérieur

Le mécanisme de réglage de la hauteur du panier supérieur de votre machine a été conçu pour vous donner la possibilité d'ajuster la hauteur de ce panier supérieur vers le haut ou vers le bas, sans l'enlever de la machine lorsqu'il est plein. Et créer ainsi des espaces plus grands ou plus petits entre les paniers supérieur et inférieur.

1. Tenez le panier des deux côtés et tirez-le ou poussez-le.
 - ▷ Dans le mécanisme de réglage d u panier chargé, assurez-vous que les deux côtés se t r ouvrent au même niveau.

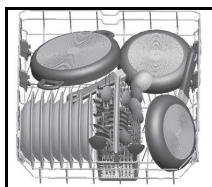
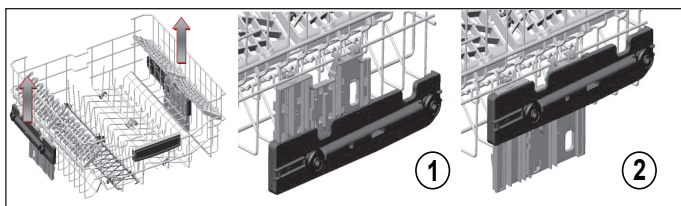

Utilisation du panier inférieur

Nous vous conseillons de placer les grands objets les plus difficiles à nettoyer dans le panier inférieur : casseroles, poêles, couvercles, plats allant au four et récipients. Il est préférable de placer les plats allant au four et les couvercles sur les côtés du panier. De cette manière, ils ne gênent pas le bras de lavage lorsqu'il tourne.

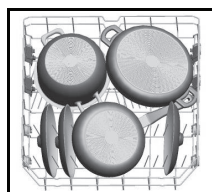

- Les casseroles, les plats de service, etc. doivent toujours être placés à l'envers dans la panier.
- Les récipients profonds doivent être placés en oblique, avec l'ouverture vers le bas, afin que l'eau puisse s'en écouler.
- Le panier inférieur peut être adapté de façon à pouvoir y installer plus de casseroles et de poêles, ou des pièces plus grandes.

CHARGEMENT

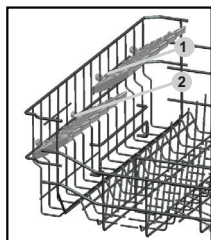

Réglage en hauteur des porte-couverts

Le réglage en hauteur des porte-couverts permet de placer des verres et des tasses sur les porte-couverts ou directement en dessous. Les porte-couverts offrent deux hauteurs de réglage. Les couverts et les ustensiles peuvent également être disposés horizontalement sur les porte-couverts.

Tiroir à couverts supérieur

Le tiroir à couverts supérieur est conçu pour héberger les grands et petits couverts ainsi que les ustensiles.



Attention !

Placez impérativement les couteaux et autres objets tranchants horizontalement dans le tiroir à couverts.

Couverts/service inadaptés au lave-vaisselle

- Les couverts avec un manche en bois, en porcelaine ou en nacre.
- Les objets en plastique qui ne sont pas résistants à la chaleur.
- Les couverts avec des éléments collés qui ne sont pas résistants à la chaleur.
- Les couverts ou le service collés.
- Les objets en étain ou en cuivre.
- Les verres en cristal au plomb.
- Les objets en acier qui sont sensibles à l'oxydation.
- Les plats en bois.
- Les objets en fibres synthétiques.

Couverts/service partiellement inadaptés au lave-vaisselle

- Certains types de verres peuvent se ternir après un grand nombre de lavages.
- L'argent et l'aluminium peuvent se décolorer après un lavage en lave-vaisselle.
- Les motifs émaillés peuvent se ternir après des lavages fréquents.



Attention ! Ne placez pas d'objets qui sont salis avec de la cendre de cigarette, de la cire, du vernis ou de la peinture dans le lave-vaisselle. Lorsque vous achetez de nouveaux ustensiles de cuisine, vérifiez qu'ils soient adaptés au lave-vaisselle.

CHARGEMENT

Ne remplissez jamais trop le lave-vaisselle. Il n'y a de la place que pour 15 couverts standard. Ne mettez pas au lave-vaisselle des ustensiles qui ne sont pas adaptés. C'est important pour de bons résultats de lavage et une consommation d'énergie avantageuse.

Ranger les couverts et le service

Avant de ranger la vaisselle dans le lave-vaisselle, vous devez :

- Oter les résidus alimentaires les plus grossiers.
- Laisser tremper un instant les résidus alimentaires collés et attachés.



En rangeant, vérifiez que :

- Les bras de lavage ne soient pas bloqués par la vaisselle.
- Les objets creux soient placés avec l'ouverture orientée vers le bas, afin que l'eau puisse s'en écouler.

Les assiettes et les couverts ne doivent pas se recouvrir

- Les verres ne doivent pas se toucher pour éviter tout dommage.
- Placez les grands objets difficiles à laver dans le panier inférieur.
- Le panier supérieur a été spécialement conçu pour les objets plus légers comme les verres et les tasses à café et à thé.



Avertissement !

- Les longs couteaux qui sont debouts dans le panier à couverts peuvent provoquer des blessures !
- Placez les couverts longs et/ou tranchants comme les couteaux à viande en position couchée dans le panier supérieur.

Endommagement des verres et du service

Causes possibles :

- Le type de verre ou le processus de fabrication. La composition chimique du détergent.
- La température de l'eau et la durée du programme de lavage.

Solution proposée :

- Utilisez des verres et un service en porcelaine dont le fabricant déclare qu'ils sont adaptés au lave-vaisselle.
- Utilisez un détergent plus doux/moins corrosif. Si nécessaire, demandez plus d'informations aux fabricants de détergents.
- Sélectionnez un programme de lavage avec une température plus basse.
- Pour éviter tout dommage, retirez les verres et les couverts le plus vite possible du lave-vaisselle à la fin du programme.

Système de filtration

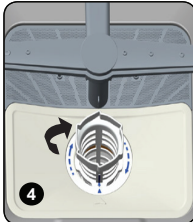
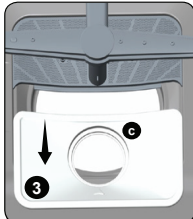
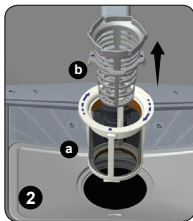

En fonction de l'utilisation, les filtres doivent être régulièrement rincés sous l'eau du robinet. Le système de filtration est composé de trois éléments : le grand filtre, le gros filtre et le filtre fin.

- a. **Filtre fin** ; Ce filtre retient les impuretés et les résidus alimentaires à proximité de la pompe de vidange et veille à ce que ces résidus ne soient pas à nouveau dispersés sur la vaisselle pendant le programme.
- b. **Gros filtre** ; Les résidus plus grands, comme les restes d'os ou les bouts de verre qui pourraient boucher l'écoulement, sont recueillis dans le gros filtre. Pour ôter les impuretés du filtre, vous devez pincer légèrement les languettes sur le filtre et le tirer vers le haut.
- c. **Grand filtre** ; Les résidus alimentaires et les impuretés qui arrivent sur ce filtre sont rincés vers le gros filtre par un jet spécial sur le bras de lavage inférieur.

Nettoyage du groupe de filtration

Pour un fonctionnement optimal du lave-vaisselle, le groupe de filtration doit être nettoyé dans son intégralité.

Le groupe de filtration recueille efficacement les résidus alimentaires présents dans l'eau et veille à ce que l'eau puisse continuer de circuler durant le programme de lavage. Il est par conséquent indiqué d'enlever du groupe de filtration les résidus alimentaires plus grossiers en rinçant sous l'eau courante le filtre demi-circulaire et le corps du filtre.

- Retirez le groupe de filtration en le soulevant verticalement. Tous les éléments du groupe de filtration doivent être nettoyés au moins une fois par mois.
- Utilisez une brosse à vaisselle pour nettoyer le gros tamis et le tamis fin. Remontez le groupe de filtration suivant l'illustration ci-contre et replacez-le dans le lave-vaisselle.



N'utilisez jamais le lave-vaisselle sans le groupe de filtration. Une mise en place incorrecte du groupe de filtration entraîne des performances réduites du lave-vaisselle. Il se peut aussi que les couverts et la vaisselle soient endommagés.

ENTRETIEN

Nettoyage des bras de lavage

- Assurez-vous que les orifices d'aspersion ne sont pas obstrués et qu'aucun résidu d'aliment n'est coincé dans les bras d'aspersion.
- En cas d'obstruction, retirez les bras d'aspersion et rincez-les sous l'eau.
- Pour retirer le bras d'aspersion supérieur, desserrez l'écrou qui le maintient en position en le tournant dans le sens horaire et en le tirant vers le bas.
- Lors de la remise en place du bras d'aspersion, assurez-vous que l'écrou est resserré correctement en position.

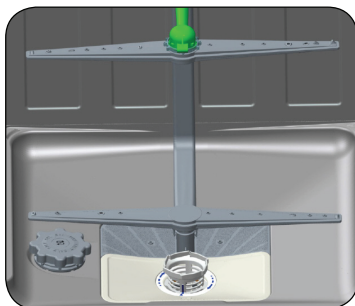

Nettoyage de la porte

- Nettoyez le bord de la porte ainsi que le caoutchouc d'étanchéité au moyen d'un chiffon humide et doux.
- Vérifiez que l'eau ne puisse pas pénétrer dans la serrure et les composants électriques.
- N'utilisez pas de produits d'entretien en bombe. N'utilisez pas non plus de produits d'entretien agressifs, comme les éponges métalliques.
- Ces produits d'entretien peuvent notamment endommager le vernis.

PANNES

Que faire si...

Si l'appareil ne fonctionne pas bien, cela ne signifie pas toujours qu'il est en panne. Essayez d'abord de remédier vous-même au dérangement. Appelez le service après-vente si les conseils ci-dessous n'apportent aucune aide.



Attention !

Débranchez l'appareil du secteur avant de procéder à la réparation.

De préférence en retirant la fiche de la prise.

Tableau des pannes

Problème	Causes possibles	Solution
Le lave-vaisselle ne fonctionne pas.	Le fusible est défectueux ou le disjoncteur de fuite de terre est activé.	Remplacez le fusible ou réinitialisez le disjoncteur. Enlevez les autres appareils qui sont raccordés sur le même groupe.
	L'alimentation en électricité n'est pas branchée.	Assurez-vous que le lave-vaisselle est mis en marche et la porte fermée. Assurez-vous que la fiche soit dans la prise.
	La pression de l'eau est faible.	Contrôlez si le lave-vaisselle est correctement raccordé à la conduite d'eau et si le robinet est ouvert.
La pompe de vidange ne s'arrête pas.	L'eau déborde.	Le système a été conçu de façon à détecter l'eau qui déborde. Le cas échéant, l'appareil arrête la pompe de circulation et met en marche la pompe de vidange.
Bruit.	Certains bruits sont normaux.	Bruit de la pompe de cyclage/bruits d'entraînement ; ouverture du compartiment à détergent.
	Les couverts font du bruit dans le panier à couverts ou un petit objet est tombé du panier.	Veillez à ce que tous les éléments tiennent bien dans le lave-vaisselle.
	Le moteur fait un bruit de vrombissement.	La pompe est bloquée, consultez un installateur.
Lave-vaisselle sale.	Mauvais détergent.	Utilisez uniquement un détergent conçu spécialement pour les lave-vaisselle afin d'éviter toute salissure.
	Filtres bouchés.	Ouvrez la porte et nettoyez les filtres. Faites ensuite tourner le programme de pré-rinçage.
	Liquide de rinçage renversé.	Essayez toujours immédiatement le liquide de rinçage renversé.

PANNES

Problème	Causes possibles	Solution
La vaisselle n'est pas sèche.	Le réservoir de liquide de rinçage est vide.	Vérifiez que le réservoir de liquide de rinçage soit plein.
La vaisselle et les objets plats ne sont pas propres.	Programme incorrect.	Sélectionnez un programme plus puissant.
	Les paniers n'ont pas été chargés correctement.	Vérifiez que le fonctionnement du compartiment à détergent et des bras de lavage ne soit pas entravé par de grands plats.
Taches et dépôts sur les verres et la vaisselle plate.	Eau extrêmement dure. Température basse de l'eau entrante. Le lave-vaisselle est surchargé. Les paniers n'ont pas été chargés correctement. Détergent trop vieux ou humide. Le réservoir de liquide de rinçage est vide. Dosage incorrect du détergent.	Pour ôter les taches sur les objets en verre : Enlevez tous les objets en métal du lave-vaisselle. Utilisez la quantité de détergent prescrite. Sélectionnez le programme le plus long. Faites tourner le lave-vaisselle environ 18 à 22 minutes; il aura alors atteint son cycle de lavage principal. Ouvrez prudemment la porte et versez 2 tasses de vinaigre blanc sur le fond. Fermez la porte et laissez le lave-vaisselle terminer le programme. Si le vinaigre n'est pas efficace : Répétez les étapes ci-dessus, mais utilisez une quart de tasse (60 ml) de cristaux d'acide citrique au lieu de vinaigre blanc.
Taches laiteuses sur les verres.	Combinaison d'eau douce et d'excès de détergent.	Utilisez moins de détergent et sélectionnez le programme pour le lavage des verres.
Dépôt jaune ou brun à l'intérieur du lave-vaisselle.	Des traces de fer dans l'eau peuvent causer du dépôt dans le lave-vaisselle.	Contactez un producteur de produits anticalcaires pour un filtre spécial.
Dépôt blanc à l'intérieur du lave-vaisselle.	Eau dure.	Réglez une consommation de sel plus élevée.
Il reste du détergent dans le compartiment à détergent.	Le compartiment à détergent est bloqué par la vaisselle	Chargez les paniers de façon à ce que la vaisselle ne bloque plus le compartiment à détergent. Nettoyez le bras de lavage supérieur.
Vapeur.	Lors de l'ouverture de la porte.	C'est possible à la fin du programme.
Taches noires ou grises sur la vaisselle.	Des ustensiles de cuisine en aluminium ont frotté contre la vaisselle.	L'aluminium peut se décolorer.
Il reste de l'eau sous les tamis.	C'est normal.	Une petite quantité d'eau autour de l'écoulement à l'arrière garde l'étanchéité souple.
Le lave-vaisselle fuit.	Le réservoir de liquide de rinçage est trop plein ou le liquide de rinçage fuit.	Veillez à ne pas trop remplir le réservoir de liquide de rinçage. Le liquide de rinçage renversé peut causer de la mousse/un débordement. Essayez le liquide de rinçage qui a fui au moyen d'un chiffon humide.
	Le lave-vaisselle n'est pas de niveau.	Mettez le lave-vaisselle de niveau.

PANNES

Codes d'erreur

Problème	Causes possibles	Solution
FF	Alimentation en eau insuffisante	<ul style="list-style-type: none">• Assurez-vous que le robinet soit complètement ouvert et que le tuyau d'arrivée d'eau ne soit pas plié• Vérifiez que le tuyau d'arrivée d'eau ne soit pas bouché• Redémarrez le lave-vaisselle.• Contactez le service après-vente si le problème persiste
F5	Défaillance du système de pression	<ul style="list-style-type: none">• Contactez le service après-vente
F3	Protection contre les dégâts des eaux activée	<ul style="list-style-type: none">• Fermez le robinet et contactez le service après-vente
F2	Le lave-vaisselle ne procède pas à la vidange	<ul style="list-style-type: none">• Vérifiez que le tuyau d'écoulement soit bien raccordé• Vérifiez le tamis du fond et le groupe de filtration• Redémarrez le lave-vaisselle et terminez le dernier programme sélectionné• Contactez le service après-vente si le problème persiste
F8	Défaillance du système de chauffage	<ul style="list-style-type: none">• Contactez le service après-vente
F1	Activation du signal sonore de la protection contre les dégâts des eaux	<ul style="list-style-type: none">• Eteignez le lave-vaisselle et fermez le robinet• Contactez le service après-vente
FE	Panne électronique	<ul style="list-style-type: none">• Contactez le service après-vente
F7	Température trop élevée à l'intérieur de la machine	<ul style="list-style-type: none">• Contactez le service après-vente
F9	Interférence de la position du diviseur	<ul style="list-style-type: none">• Contactez le service après-vente
F6	Panne du capteur de chauffage	<ul style="list-style-type: none">• Contactez le service après-vente
HI	Défaillance haute tension	<ul style="list-style-type: none">• Contactez le service après-vente
LO	Défaillance basse tension	<ul style="list-style-type: none">• Contactez le service après-vente



Si l'appareil se met à déborder ou à présenter des fuites excessives, fermez le robinet d'alimentation et avertissez le service après-vente.

Élimination

Élimination de l'emballage et de l'appareil

Des matériaux durables ont été utilisés dans la fabrication de cet appareil. Cet appareil doit être éliminé de façon appropriée à la fin de son cycle de vie. Les pouvoirs publics peuvent vous fournir des informations à ce sujet.

L'emballage de l'appareil est recyclable. Peut être utilisés :

- du carton ;
- de la feuille de polyéthylène (PE) ;
- du polystyrène sans CFC (mousse rigide PS).

Ces matériaux doivent être éliminés de façon appropriée et conformément aux dispositions réglementaires.



Pour signaler l'obligation de traitement sélectif des appareils électroménagers, le symbole représentant une poubelle barrée a été apposé sur le produit.

Cela signifie qu'à la fin du cycle de vie de l'appareil, celui-ci ne peut pas être mis au rebut avec les ordures ménagères dites normales. L'appareil doit être porté dans un centre communal spécialement dédié à la collecte sélective des déchets ménagers, ou dans un point de vente proposant ce service.

Le traitement distinct d'un appareil électroménager permet de prévenir la survenue d'éventuels effets négatifs sur l'environnement et la santé, qui sinon apparaîtraient en cas de traitement inapproprié. Il garantit que les matériaux qui composent l'appareil pourront être récupérés dans le but de réaliser de notables économies d'énergie et de matières premières.



Attention ! l'emballage peut être dangereux pour les enfants.



Déclaration de conformité

Nous déclarons que nos produits satisfont aux Directives, Mesures et Règlements européens en vigueur ainsi qu'aux exigences qui sont mentionnées dans les normes auxquelles il est fait référence.



842247

842247 / VER 1 / 03-11-2020

ETNA maakt **kwiteit** betaalbaar



**INSTRUCTIONS FOR USE
BEDIENUNGSANLEITUNG**

**>>> DISHWASHER
GESCHIRRSPÜLER**

VW339M

EN Instructions for use
DE Bedienungsanleitung

EN 3 - EN 24
DE 3 - DE 24

Pictograms used - Benutzte Piktogramme



Important information - Wissenswertes



Tip - Tipp

Contact a registered installer to fit your appliance (see “Installation instructions”). Do not connect the appliance to the electrical mains until the installation is complete.

This appliance is intended to be used in household and similar applications such as:

- ▷ *staff kitchen areas in shops, offices and other working environments;*
- ▷ *farmhouses;*
- ▷ *by clients in hotels, motels and other residential type environments;*
- ▷ *bed and breakfast type environments.*

For EN60335-1:

- This appliance can be used by children aged from 8 years and above and persons with reduced physical, sensory or mental capabilities or lack of experience and knowledge if they have been given supervision or instruction concerning use of the appliance in a safe way and understand the hazards involved. Children shall not play with the appliance. Cleaning and user maintenance shall not be done by children without supervision.

SAFETY INSTRUCTIONS

For IEC60335-1:

- This appliance is not intended for use by persons (including children) with reduced physical, sensory or mental capabilities, or lack of experience and knowledge, unless they have been given supervision or instruction concerning use of the appliance by a person responsible for their safety.
- Packaging material could be dangerous for children!
- This appliance is for indoor household use only.
- To protect against the risk of electrical shock, do not immerse the unit, cord or plug in water or other liquid.
- Please unplug before cleaning and performing maintenance on the appliance.
- Use a soft cloth moistened with mild soap, and then use a dry cloth to wipe it again.

Earthing Instructions

- This appliance must be earthed. In the event of a malfunction or breakdown, earthing will reduce the risk of an electric shock by providing a path of least resistance of electric current. This appliance is equipped with an earthing conductor plug.
- The plug must be plugged into an appropriate outlet that is installed and earthed in accordance with all local codes and ordinances.
- Improper connection of the equipment-earthing conductor can result in the risk of an electric shock.

SAFETY INSTRUCTIONS

- Check with a qualified electrician or service representative if you are in doubt whether the appliance is properly grounded.
- Do not modify the plug provided with the appliance, if it does not fit the outlet.
- Have a proper outlet installed by a qualified electrician.
- Do not abuse, sit on, or stand on the door or dish rack of the dishwasher.
- Do not operate your dishwasher unless all enclosure panels are properly in place.
- Open the door very carefully if the dishwasher is operating, there is a risk of water squirting out.
- Do not place any heavy objects on or stand on the door when it is open. The appliance could tip forward.

When loading items to be washed:

- *Locate sharp items so that they are not likely to damage the door seal;*
 - *Warning: Knives and other utensils with sharp points must be loaded in the basket with their points facing down or placed in a horizontal position.*
- Some dishwasher detergents are strongly alkaline. They can be extremely dangerous if swallowed. Avoid contact with the skin and eyes and keep children away from the dishwasher when the door is open.

SAFETY INSTRUCTIONS

- Check that the detergent powder is empty after completion of the wash cycle.
- Do not wash plastic items unless they are marked “dishwasher safe” or the equivalent.
- For unmarked plastic items not so marked, check the manufacturer’s recommendations.
- Use only detergent and rinse agents recommended for use in an automatic dishwasher.
- Never use soap, laundry detergent, or hand washing detergent in your dishwasher.
- The door should not be left open, since this could increase the risk of tripping.
- If the supply cord is damaged, it must be replaced by the manufacturer or its service agent or a similarly qualified person in order to avoid a hazard.
- During installation, the power supply must not be excessively or dangerously bent or flattened.
- Do not tamper with controls.
- The appliance needs to be connected to the main water valve using new hose sets. Old sets should not be reused.
- To save energy, the appliance will go to standby mode automatically when there is no operation during some time.

CONTENTS

Your dishwasher

Introduction 4

Description

Control panel 5

Interior 6

Operation

Switching on 7

Program selection table 10

Regeneration salt (water softener) 11

Reset 12

Setting the water hardness 12

Rinse agent reservoir 12

Dishwasher detergents 13

Loading

Loading the baskets 16

Damage to glassware and other crockery 18

Maintenance

Filter system 19

Cleaning the spray arms 20

Cleaning the door 20

Errors

What should I do, if... 21

Faults table 21

Error codes 23

Appendix

Disposal 24

YOUR DISHWASHER

Introduction

You have opted to purchase an Etna dishwasher. Optimum user comfort and easy operation were paramount during the development of this product.

This manual describes how you can get the most out of your dishwasher. It provides you with information on how to operate the appliance, as well as background information about how it works. You will furthermore also find maintenance tips.

The safety instructions that are relevant during the installation are included in the installation guide. This is intended for the installation technician.



Read this manual before using the appliance.
Keep this manual in a safe place so that the next possible user can also benefit from it.

DESCRIPTION

Control panel

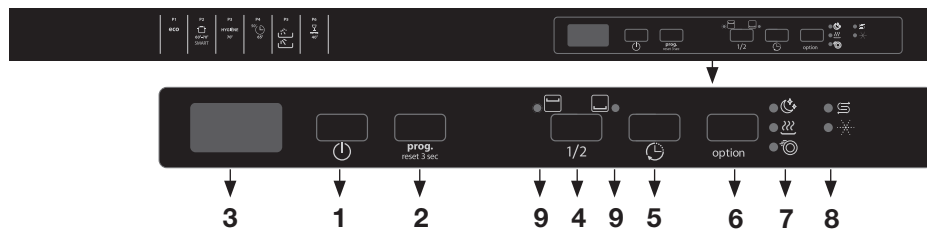

1. On/Off button
2. Program button
3. Program display
4. Half load button
5. Delayed start button
6. Options button
7. Extra silent / extra dry / extra fast indicators
8. Salt / rinse aid indicators
9. Upper basket / lower basket half load indicators

DESCRIPTION

Interior

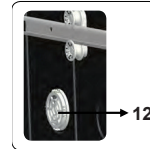
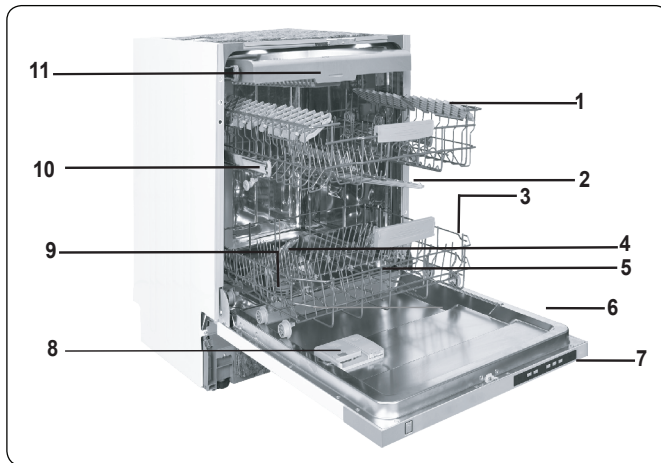

1. Upper basket
2. Upper spray arm
3. Lower basket
4. Lower spray arm
5. Filters
6. Type plate
7. Operating panel
8. Detergent and rinse aid dispenser
9. Salt reservoir
10. Guide rail top basket
11. Upper cutlery basket
12. Active drying unit:

This system provides better drying performance for your dishes.

OPERATION

Switching on

1. Open the dishwasher door.
2. Press the 'on-off' key for 1 second to switch on the device.
 - *Two dashes will appear on the Program Display.*
3. Select the program most suitable for your dishes using the Program key.
 - *The selected program will appear on the Program display (see 'program selection table').*
 - *The selected program will display for 3 seconds then its duration will show for 1 second, alternately.*
 - *Additional functions can also be selected.*
4. Close the dishwasher door.
 - *The dishwasher will automatically start running the selected cycle. The remaining program time appears on the display.*



Each time the machine is switched off and on, the Eco program will be set as default. Options chosen before will be cancelled.

Selecting a half load

- Press the 'half load' key to activate the half load cycle. In the half loading program, you can use both the upper and lower basket and both baskets simultaneously.
- For a small quantity of dirty dishes, in both the upper and lower basket, repeatedly press the 'half load' key until the indicators of upper and lower basket light up.
- For a small quantity of dirty dishes in the upper basket, repeatedly press the 'half load' key until the indicator of the upper basket lights up.
- For a small quantity of dirty dishes in the lower basket, repeatedly press the 'half load' key until the indicator of the lower basket lights up.

Delayed start time

- If you want the dishwasher to switch on at a later time, you can use the delayed start key. You can choose between a delay time of 1 hour up to 19 hours. Each press of the key changes the delay time.
 - *The display shows the delayed start time.*
- Then select the desired program and close the door of the dishwasher.

OPERATION

- To cancel the delayed start, either change the delayed start time to "0h" or hold the Program touch key for 3 seconds. The display will count down how many seconds to hold the key for in order to cancel the delay, "3-2-1".
- Press and hold the delayed start key to change the delayed start time more quickly. How longer the key is pressed how faster the time will change. When the delayed start key is pressed for a long period of time, the delayed start time will stop at "h:00".

Options

Press the options button once to activate the extra silent option. Select the extra silent option to decrease the water pressure, therefore providing a more sensitive and silent wash. This option can only be selected at the beginning of a program. Extra silent indicator will light up.

Press the options button twice to activate the extra dry option. Select the extra dry option to add extra drying steps to a program in order to obtain drier dishes. This option increases water temperature of the final rinse step and duration of the drying step. Extra dry indicator will light up.

Press the options button three times to activate the extra fast option. Select the extra fast option to reduce the program duration. The washing water temperature and pressure will increase to ensure an improved washing quality in a shorter duration. This option can only be selected at the beginning of a program. Extra fast indicator will light up.

If an extra feature has been used on the most recent wash Program, this feature will remain active on the next selected Program. To cancel this feature on the newly selected wash Program, press the feature key until the light on the key switches off.

- When there is insufficient softening salt, the Salt Lack Warning Indicator will illuminate to indicate the salt chamber needs filling.
- When there is insufficient rinse aid, the Rinse Aid Lack Warning Indicator will illuminate to indicate the rinse aid chamber needs filling.

Changing a wash cycle

1. Open the door.
 - *The last selected program appears on the display.*
2. Press the program key to select a new programme.
 - *If the door is opened during operation, the time remaining of the selected program will show on the program display.*
3. After closing the door, the newly selected Program will resume the course of the old Program.

After the door is closed, the water discharge process will start and continue for 30 seconds. When a Program is cancelled, a buzzer will sound 5 times.



Note! A cycle that has already begun can only be changed in the start-up phase. After this, the detergent will be sprayed all over the dishes or the machine may have already pumped out the water. In that instance, you must refill the detergent compartment (see section on Dishwasher detergent).

Cancelling a wash cycle

1. Open the door.
 - *The last selected program appears on the display.*
2. Press and hold the program key for 3 seconds. The program display will count from “3 to 1” and then show “0:01” to indicate that cancelling is ready.
 - *After the door is closed, the water discharge process will start and continue for 30 seconds. When a program is cancelled, a buzzer will sound 5 times.*



Warning!





Opening the door fully during the wash cycle is dangerous. You may be splashed with hot water from the machine.

Switching the Machine Off

When the selected wash Program is complete, a buzzer will sound 5 times. You can then switch off the dishwasher using the On/Off key.

OPERATION

Program selection table

Program	Cycle selection information	Description of cycle	Detergent pre/main	Time (min.)	Energy (KWh)	Water (L)
Eco ⁽¹⁾ P1 eco	This is the standard program, it is suitable to clean normally soiled tableware and it is the most efficient programme in terms of its combined energy and water consumption for that type of tableware.	Prewash Main wash (50 °C) Hot rinse (55 °C) Dry	5/25 gr	254	0.846 ⁽²⁾ 0.861 ⁽³⁾	9.0
Smart P2  60°-70° SMART	Auto program for heavily soiled dishes.	Prewash Hot prewash (50 °C) Main wash (60 or 70 °C) Cold rinse Intermediate rinse (+ or -) Hot rinse (70 °C) Dry	5/25 gr	109-179	1.250- 1.900	11.8-24.0
Hygiene P3 HYGIENE 70°	Suitable for heavily soiled dishes requiring hygienic washing.	Hot prewash (50 °C) Main wash (70 °C) Cold Rinse Hot rinse (70 °C) Dry	5/25 gr	127	1.700	16.0
50 minutes P4  50° 65°	Daily dishes in 50 minutes. For day-to-day dishes, such as lightly soiled or normal plates and pans.	Main wash (65 °C) Cold Rinse Hot rinse (70 °C) Dry	25 gr	50	1.000	9.5
Dual Pro Wash P5 	Suitable for both lightly soiled delicate glassware on upper rack and heavily soiled crockery on lower rack.	Hot prewash (50 °C) Main wash (65 °C) Cold rinse Hot rinse (70 °C) Dry	5/25 gr	113	1.600	15.4
Quick P6  40°	Suitable for lightly soiled dishes and quick wash.	Main wash (40 °C) Cold Rinse Hot rinse (50 °C)	25 gr	30	0.650	10.9

(1) This program is the test cycle.

The information for comparability test in accordance with EN 50242/EN 60436.

(2) According to standard EN 50242

(3) According to standard EN 60436

OPERATION

Regeneration salt (water softener)

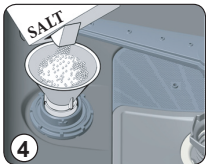
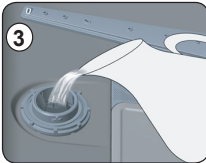
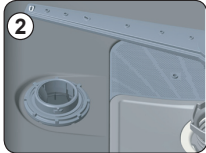
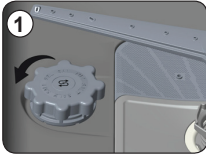

This machine is equipped with a water softener. To use the water softener, fill the dishwasher with salt.

- After first having removed the lower basket, loosen the cap of the reservoir (1 and 2).
- Prior to filling up the reservoir for the first time, pour one litre of water in it.
- Place the funnel in the reservoir opening. Pour about 1 kg of salt in it. It is normal for a little water to flow out of the opening when doing this. **Note!** Clear up any spilled salt and always run a full cycle immediately afterwards to prevent damage to the bottom.
- Carefully tighten the cap of the reservoir.

Note! Always fill the salt reservoir and adjust the water hardness setting before using the dishwasher. Refill the salt reservoir when the water softener indicator lights up. It is possible that the light will remain lit for a short while after the salt reservoir is filled. It will go out automatically when enough salt has been dissolved in the water.

Setting the salt consumption

Adjust the salt consumption according to the table below:

Water hardness level	German hardness dH	French hardness dF	English hardness dE	Indicator
1	0-5	0-9	0-6	L1 appears on the display
2	6-11	10-20	7-14	L2 appears on the display
3	12-17	21-30	15-21	L3 appears on the display
4	18-22	31-40	22-28	L4 appears on the display
5	23-31	41-55	29-39	L5 appears on the display
6	32-50	56-90	40-64	L6 appears on the display



Your local water authority can inform you how hard your mains water is. Adjustments can then be made according to the above table. The standard water hardness level is set at level 3

OPERATION

Reset

Open the door of the dishwasher

The indicator of the program selected last is flashing.

Press and hold the programming button for more than 3 seconds.

The 'End Program' indicator is flashing. The indicator of the program selected last turns off

Close the door of the dishwasher.

The machine pumps out for about 30 seconds. Following the end of this, a sound signal will click 5 times and the indicator shows that the program has finished.

Switch off the dishwasher with the on/off button.

Setting the water hardness

Press the program button and keep it pressed.

Switch on the dishwasher simultaneously with the on/off button.

Keep the program selection button pressed until "SL" disappears from the display. Release the program selection button after "SL" disappears from the display.

Your machine displays the latest entered water hardness setting.

Water hardness can be adjusted by the program selection button according to Table of Water Hardness Level Settings.

After selecting the desired setting, press the on/off button.

The set value is stored in the memory.

Rinse aid reservoir

Rinse aid is added during the final rinse. Rinse aid prevents traces of water droplets being left behind on the clean dishes. Moreover, it ensures that the dishes dry quicker, since the water drains off more easily.

The dishwasher is designed for use with liquid rinse aid. The rinse aid reservoir is located on the inside of the door, alongside the detergent compartment. Use only rinse aid for domestic dishwashers.

OPERATION

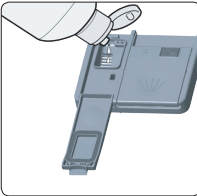
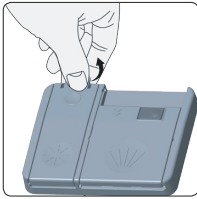

Filling the rinse aid and setting

To fill the rinse aid compartment, open the rinse aid compartment cap. Fill the compartment with rinse aid to the MAX level and then close the cap.

Be careful not to overfill the rinse aid compartment and wipe up any spills.

In order to change the rinse aid level, follow the below steps before turning on the machine:

1. Push the programme button and hold it down.
2. Turn on the machine.
3. Hold down the programme button until all leds blink twice.
 - Rinse aid set follows water hardness set.
 - The machine will display the current setting.
4. Set the level by pushing the programme button.
5. Switch off the machine to save the setting.

The factory setting is "4".

- If the dishes are not drying properly or are spotted, increase the level. If blue stains form on your dishes, decrease the level.

Level	Brightener Dose	Indicator
1	Rinse-aid not dispensed	r1 is shown on the display
2	1 dose is dispensed	r2 is shown on the display
3	2 doses are dispensed	r3 is shown on the display
4	3 doses dispensed	r4 is shown on the display
5	4 doses dispensed	r5 is shown on the display

Dishwasher detergents

The chemicals in the dishwasher detergents remove the dirt, break it down and make sure that the dirt is drained from the dishwasher. Most dishwasher detergents available in stores are suitable for this purpose.



Warning!

Dishwasher detergent is a corrosive product. It should therefore be kept out of the reach of children. If swallowed, consult a doctor immediately and take the packaging with you.

Concentrated detergent

Based on their chemical composition, 2 different types of concentrated detergent can be distinguished:

- Conventional alkaline detergents with corrosive ingredients.
- Low-alkaline concentrated detergents with natural enzymes.

The use of concentrated dishwasher detergent in combination with “normal” wash programs produces less contamination and is good for your dishes: these wash programs are specifically geared to the dirt-dissolving characteristics of the enzymes in the concentrated dishwasher agent. This means that “normal” wash cycles with concentrated detergent achieve the same results as an intensive wash cycle.

Dishwasher tablets

Dishwasher tablets from different manufacturers dissolve at different rates. This means that, during short wash cycles, certain types of dishwasher tablet do not fully dissolve, as a result of which their cleaning action is reduced. Dishwasher tablets should therefore chiefly be used in combination with long wash cycles, so that the dish washer tablet has time to fully dissolve.

When you switch from dishwashing tablets to a traditional dishwashing agent, you have to make sure that the salt reservoir and the rinse agent reservoir are completely filled.

Detergent compartment

Your dishwasher uses less detergent and rinse agent than conventional dishwashers. Generally speaking, just one measuring spoon of detergent powder is needed for a normal wash cycle. Use more detergent if your dishes are more heavily soiled. Fill the soap compartment immediately prior to starting the cycle. Filling it prior to this may result in the detergent becoming damp and therefore not fully dissolving.



Note! The Program selection table shows the amount of detergent required for the different cycles. These are averages. A different dosage may be necessary, depending on the hardness of the water and how soiled the dishes are.

OPERATION

Filling



1. Press the release catch if the lid is closed.
The lid will slide open.
2. Fill the detergent compartment immediately prior to starting a wash cycle.

The markings in the detergent compartment indicate the dosage.

- The container has a capacity of maximum 45 gr.
Fill up the container with 25 gr. of the detergent for very dirty dishes and 15 gr. for normal dishes.



Use only detergents that are specifically designed for dishwashers. Store the detergent in a cool and dry place. Only fill the detergent compartment with detergent when you are running a wash cycle immediately afterwards.

LOADING

Loading the baskets

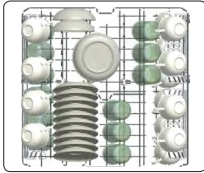

Using the upper basket

The upper basket is designed for fragile, light dishes, such as glasses, cups and saucers, plates, small bowls and shallow (not particularly dirty) pans.

Place the dishes in the basket in such a way as to ensure they cannot move when sprayed. The height of the upper basket can be adjusted.

Height adjustment upper basket

Top basket of your machine is in upper position. When it is in this position, you can place big items such as pans, etc. on the lower basket. When you take the top basket to a lower position, you can place and wash big sized plates on the top basket.

1. Hold the basket on both sides and pull it up or push it down.
 - *In loaded basket adjustment mechanism, make sure that both sides are in the same position (up or down).*

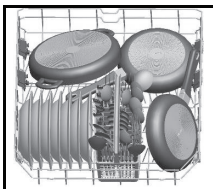
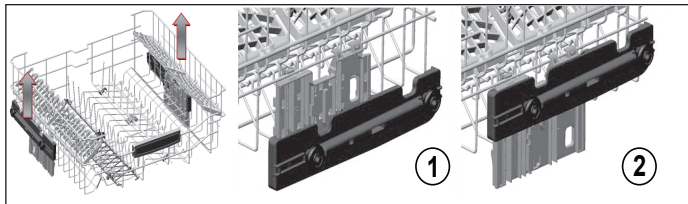

Using the lower basket

We advise you to place large objects that are hardest to clean in the lower basket: pots, pans, pan lids, oven dishes and bowls. Casserole dishes and pan lids should preferably be placed at the side of the basket. This will ensure that they do not obstruct the spray arm when it is turning.

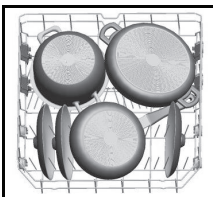

- Saucepans, serving dishes etc. must always be placed upside down in the basket.
- Deep bowls should be tilted, with the opening facing downwards to allow water to escape.
- The lower basket can be adjusted to allow for larger, or more, pots and pans.

LOADING

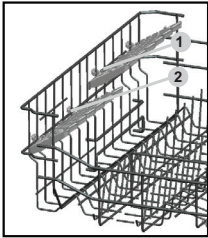

Height Adjustable Rack

The height adjustable racks enable glasses and cups to be placed on or under the racks. The racks can be adjusted to 2 different heights. Cutlery and utensils can also be placed on the racks horizontally.

Upper cutlery basket

The upper cutlery basket is designed for the placement of large and small cutlery and utensils.



Warning!

Knives and other sharp objects must be placed horizontally in the cutlery basket.

Cutlery/crockery unsuitable for the dishwasher

- Cutlery with a wooden, porcelain or mother of pearl handle
- Plastic objects that are not heat-resistant
- Cutlery with glued elements that are not heat-resistant
- Glued cutlery or crockery
- Pewter or copper objects
- Lead crystal glassware
- Steel objects that are prone to rust
- Wooden dishes
- Objects manufactured from synthetic fibres

Cutlery/crockery with limited suitability for use in the dishwasher

- Certain types of glass can become dull after undergoing a large number of wash cycles
- Silver and aluminium may tarnish after use in the dishwasher
- Glazed patters may fade as a result of regular washing



Note! Do not place any objects soiled with cigarette ash, candle wax, varnish or paint in the dishwasher. When buying new kitchen utensils, ensure that they are suitable for the dishwasher.

Do not overload the dishwasher. There is only room for 15 standard settings. Do not place cooking utensils that are unsuitable for dishwashers inside. This is essential to ensure good washing results and a low energy consumption.

LOADING

Placing cutlery and crockery in the dishwasher

Before placing the dishes in the dishwasher, you must:

- Remove any large bits of leftover food.
- Leave caked and burnt on leftover food to soak for a while.



When inserting the dishes, take care to ensure that:

- The spray arm is not obstructed by the dishes.
- Hollow objects are placed with the opening facing downwards, to ensure that that cannot hold the water.

Plates and cutlery must not cover each other

- Glassware items must not touch, otherwise damage can occur.
- Place large objects that are difficult to clean in the lower basket.
- The upper basket is specially designed for lighter objects, such as glasses and coffee and tea cups.



Warning!

- Long knives standing upright in the cutlery basket can cause injury!
- Long and/or sharp items of cutlery, such as carving knives, should be laid (placed horizontally) in the upper basket.

Damage to glassware and other crockery

Potential causes:

- Type of glass or manufacturing process. Chemical composition of the dishwasher detergent.
- Water temperature and duration of the wash cycle.

Proposed solution:

- Use glassware and porcelain crockery produced by manufacturers that state that it is suitable for dishwashers.
- Use a milder/less corrosive dishwasher detergent. If needed, ask detergent manufacturers for more information.
- Select a wash cycle with a lower temperature.
- Remove glassware and cutlery from the dishwasher as soon as possible after the cycle has finished, to prevent damage.

MAINTENANCE

Filter system

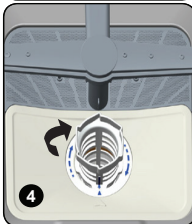
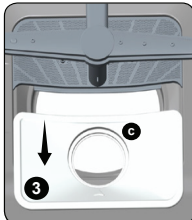
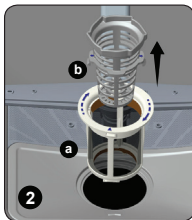
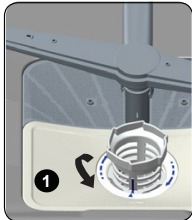

Depending on usage, the filters may require regular rinsing under a tap. The filtration system consists of three components: the large filter, the coarse filter and the fine filter.

- a. **Fine filter:** This filter holds off dirt and food remains from the drainage pump and makes sure that these remains are not spread in the dishes again during the program.
- b. **Coarse filter:** Larger parts such as bone remains or pieces of glass that could clog the drain are caught in the coarse filter. In order to remove the waste from the filter, you must lightly squeeze the lips on top of the filter together and then pull the filter upwards.
- c. **Large filter:** Food remains and dirt that end up on this filter are rinsed to the coarse filter by means of the lower spray arm.

Clean the filter group

In order to ensure the dishwasher operates at maximum efficiency, the whole filter section must be cleaned.

The filter group efficiently removes food remains from the water and makes sure that the washing water can continue circulating during the washing program. It is therefore a good idea to remove larger food remnants from the filter section after each wash cycle, by cleaning the half-round filter and filter housing under running water.

- Remove the filter group by loosening it and removing it upward in upright position (1). All components in the filter section must be cleaned at least once per month.
- Use a dishwashing brush to clean the coarse and fine filter. According to the adjacent illustration 2, put the filter group back together and place the entire filter group back in the basin of the dishwasher.

Never use the dishwasher without the filter section. Incorrect fitting of the filter section will result in the dishwasher no longer delivering maximum performance. Damage to cutlery and dishes is a further possible consequence.

MAINTENANCE

Cleaning the spray arms

- Make sure that the spray holes are not clogged and that no food waste is stuck to the spray arms.
- If there is any clogging, remove the spray arms and clean them under water.
- To remove the upper spray arm undo the nut holding it in position by turning it clockwise and pulling it downwards.
- Make sure that the nut is properly tightened when refitting the upper spray arm.

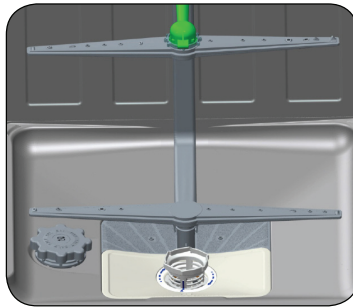

Cleaning the door

- Clean the edge of the door, including the sealing rubber, with a soft, damp cloth.
- Take care to ensure that water does not enter the door locking mechanism or electrical components.
- Spray-type cleaning products should not be used, nor aggressive cleaning products such as scourers.
- These cleaning products can damage the finish.

ERRORS

What should I do, if...

If the appliance is not functioning well, this does not always mean that it is faulty. Try to resolve the fault yourself first. If the recommendations below does not solve your problem, telephone our service department.



Note!

Disconnect the appliance from the power supply before beginning repairs. Preferably by pulling out the plug from the wall socket.

Faults table

Problem	Potential causes	Solution
The dishwasher is not working.	Fuse is faulty or the earthing switch has been activated.	Replace the fuse or reset the isolating switch. Remove other appliances that are connected to the same group.
	The power supply is not switched on.	Make sure that the dishwasher is switched on and the door closed. Make sure that the plug is correctly inserted into the socket.
	The water pressure is too low.	Check whether the dishwasher is correctly connected to the water mains and that the tap is open.
The drainage pump does not shut off.	The water is running over.	The system is designed so that it can automatically detect overflowing water. In that instance, the appliance shuts off the circulation pump and switches on the drainage pump.
Noise.	Some noises are normal.	Noise of rotating pump/washing noises; the detergent compartment opening.
	Cutlery is rattling in cutlery basket or something small has fallen out of the basket.	Ensure that everything is loaded securely in the dishwasher.
	The motor makes an unusual noise.	The pump is blocked. Contact an installer.
Contamination of the tub.	Poor quality detergent.	Only use detergent suitable for dishwashers to prevent contamination.
	Blocked filters.	Open the door and clean the filters. Run the pre-wash cycle.
	Rinse agent has been spilled.	Always wipe up spilled rinse agent immediately.

ERRORS

Problem	Potential causes	Solution
Dishes not dry.	The rinse agent reservoir is empty.	Ensure that the rinse agent reservoir is filled.
Dishes and flat objects are not clean.	Incorrect cycle.	Select a higher cycle.
	Baskets are incorrectly loaded.	Make sure that the detergent compartment and spray arms are not obstructed by large dishes/pans.
Spotting and scaling on glasses and flat dishes.	Extremely hard water. Incoming water temperature is low. The dishwasher is overloaded. Baskets are incorrectly loaded. Old or damp detergent. Rinse agent reservoir is empty. Incorrect detergent dosage.	To remove spotting from glass objects: Remove all metal objects from the dishwasher. Use the prescribed quantity of detergent. Select the longest cycle. Allow the dishwasher to run for approximately 18 to 22 minutes. It should by then have reached the main wash cycle. Open the door carefully and pour 2 cups of white vinegar into the base. Close the door and allow the dishwasher to complete its cycle. If vinegar does not work: Repeat the above steps, but use a quarter cup (60 ml) of citric acid crystals in place of white vinegar.
Cloudy stains on the glassware.	Combination of soft water and too much detergent.	Use less detergent and choose the glass cycle, which you can use to clean glassware.
Yellow or brown scale on the inside of the tub.	Traces of iron in the water may cause spotting to the tub of the dishwasher.	Contact a manufacturer of water softeners for a special filter.
White scale on the inside of the tub.	Hard water.	Increase salt consumption setting
Dishwasher detergent is left in the detergent compartment.	The detergent compartment is blocked by dishes.	Load the baskets so that the dishes no longer block the detergent compartment. Clean the upper spray arm.
Steam.	When opening the door.	This is possible at the end of the cycle.
Black or grey stains on the dishes.	Aluminium cooking utensils have scraped the dishes.	Aluminium can tarnish.
Water remains under the filters.	This is normal.	A small amount of water around the drain on the rear of the tub base keeps the seal flexible.
The dishwasher is leaking.	Rinse agent reservoir too full or rinse agent is leaking.	Take care not to overfill the rinse agent reservoir. Spilled rinse agent can lead to foam/flooding. Wipe up spilled rinse agent with a damp cloth.
	The dishwasher is not standing level.	Adjust the dishwasher so that it is standing level.

ERRORS

Error codes

Problem	Potential causes	Solution
FF	Insufficient water supply	<ul style="list-style-type: none">• Make sure that the water faucet is completely open and that there is no crack in the supply hose• Check if the supply hose is clogged• Restart the dishwasher• Please contact the service department if the problem persists
F5	Pressure system failure	<ul style="list-style-type: none">• Please contact the service department
F3	Flooding safety enabled	<ul style="list-style-type: none">• Close the water faucet and contact the service department
F2	The dishwasher is not pumping out	<ul style="list-style-type: none">• Check if the drainage hose is connected• Check the bottom filter and filter group• Restart the dishwasher and terminate the last selected program• Please contact the service department if the problem persists
F8	Heating error	<ul style="list-style-type: none">• Please contact the service department
F1	Flooding sound signal activated	<ul style="list-style-type: none">• Turn off the dishwasher and close the water faucet• Please contact the service department
FE	Interference in the electronics	<ul style="list-style-type: none">• Please contact the service department
F7	Temperature in the machine is too high	<ul style="list-style-type: none">• Please contact the service department
F9	Interference of divisor position	<ul style="list-style-type: none">• Please contact the service department
F6	Interference of heating sensor	<ul style="list-style-type: none">• Please contact the service department
HI	High voltage failure	<ul style="list-style-type: none">• Please contact the service department
LO	Low voltage failure	<ul style="list-style-type: none">• Please contact the service department



Call an authorised service if the problem still persists after the controls or in case of any malfunction not described above.

APPENDIX

Disposal

Dispose of packaging and device

This device is manufactured with durable materials. This appliance must be disposed of responsibly at the end of its service life.

The government can provide you with information about this.

The packaging of the appliance is recyclable. The following can be used:

- cardboard;
- polyethylene film (PE);
- CFK-free polystyrene (PS – hard foam).

The materials should be disposed of in a responsible manner and in accordance with government regulations.



The symbol of a crossed out garbage can is placed on the product to point to the obligation to process electrical household appliances separately. This means that the appliance may not be included with normal domestic refuse at the end of its service life. The device has to be brought to a special centre for separated waste collection of the municipality or to a point of sale that provides this service.

The separate processing of a household device prevents possible negative consequences for the environment and the health that is caused by inappropriate processing. It ensures that the material that appliance consists of, can be recovered to obtain a significant saving of energy and raw materials.



Note! The packaging material may be hazardous for children.



Declaration of conformity

We hereby declare that our products satisfy the applicable European directives, orders and regulations, as well as the requirements stated in the referenced standards.

Mit dem Einbau Ihres Geräts sollten Sie einen qualifizierten Installateur beauftragen (siehe „Installationsanweisungen“). Die Installation muss vollständig abgeschlossen sein, bevor Sie das Gerät an das Stromnetz anschließen.

Dieses Gerät ist für den Einsatz im Haushalt oder in vergleichbaren Umgebungen vorgesehen, zum Beispiel:

- ▷ *Teeküchenbereiche in Geschäften, Büros und anderen Arbeitsumgebungen,*
- ▷ *Landhäuser,*
- ▷ *Gästezimmer in Hotels und anderen Übernachtungseinrichtungen,*
- ▷ *Pensionen.*

Für EN60335-1:

- Dieses Gerät kann von Kindern ab einem Alter von 8 Jahren oder von Personen mit eingeschränkten physischen, sensorischen oder mentalen Fähigkeiten oder mangelnder Erfahrung verwendet werden, wenn sie dabei beaufsichtigt werden oder in der sicheren Bedienung des Geräts angemessen unterwiesen wurden und die damit verbundenen Gefahren verstehen. Kinder dürfen nicht mit dem Gerät spielen. Kinder dürfen das Gerät nicht ohne Aufsicht reinigen oder warten.

Für IEC60335-1:

- Dieses Gerät darf nicht von Personen (einschließlich Kindern) mit eingeschränkten physischen, sensorischen oder geistigen Fähigkeiten oder von im Umgang mit elektrischen Geräten unerfahrenen Personen verwendet werden, es sei denn, diese werden von Personen beaufsichtigt und angeleitet, die für ihre Sicherheit verantwortlich sind.
- Verpackungsmaterial kann für Kinder eine Gefahrenquelle darstellen!
- Dieses Gerät ist ausschließlich für die Verwendung in Innenräumen gedacht.
- Um Stromschläge zu vermeiden, Gerät, Kabel und Stecker NICHT in Wasser oder andere Flüssigkeiten tauchen!
- Netzstecker ziehen, bevor Sie mit Reinigungs- oder Wartungsarbeiten am Gerät beginnen.
- Verwenden Sie zum Reinigen ein weiches Tuch und mildes Reinigungsmittel. Mit einem trockenen Tuch trockenwischen.

Hinweise zur Erdung

- Dieses Gerät muss jederzeit geerdet sein. Bei Störungen und Beschädigungen verringert die Erdung die Gefahr eines elektrischen Schlages, weil sie für den elektrischen Strom einen Weg des geringsten Widerstandes bietet. Das Gerät ist mit einem Schutzkontaktstecker ausgestattet.
- Verbinden Sie diesen Stecker mit einer geeigneten

Schukosteckdose, die in Übereinstimmung mit allen geltenden Vorschriften installiert wurde.

- Bei fehlerhaftem Anschluss des Erdungsleiters kann die Gefahr eines elektrischen Schlages bestehen.
- Wenn Sie Zweifel an der korrekten Erdung des Geräts haben, wenden Sie sich an einen Elektriker.
- Modifizieren Sie unter keinen Umständen den mitgelieferten Stecker, falls dieser nicht in die Steckdose passt.
- Lassen Sie von einem Elektriker eine geeignete Steckdose installieren.
- Tür und Geschirrkörbe des Geschirrspülers nicht missbräuchlich verwenden, nicht darauf setzen oder stehen.
- Geschirrspüler nur in Betrieb setzen, wenn alle Gehäuseabdeckungen korrekt montiert sind.
- Falls Sie die Tür während des laufenden Betriebs öffnen wollen, äußerst vorsichtig vorgehen. Es kann heißes Wasser herausspritzen.
- Nicht auf die geöffnete Tür stellen. Keine schweren Objekte auf die geöffnete Tür stellen. Das Gerät könnte nach vorn kippen.

Beim Beladen:

- ▷ *Darauf achten, dass spitze Objekte die Türabdichtung nicht beschädigen.*
- ▷ *Achtung: Messer und andere Utensilien mit scharfen Spitzen so in den Korb stellen, dass die Spitzen nach unten zeigen oder horizontal ausgerichtet sind.*

SICHERHEITSHINWEISE

- Einige Reiniger für Geschirrspüler sind stark alkalisch. Gefahr beim Verschlucken!
Kontakt mit Haut und Augen vermeiden. Bei geöffneter Gerätetür Kinder vom Geschirrspüler fernhalten.
- Vergewissern Sie sich nach dem Ende des Spülzyklus, dass der Pulverbehälter leer ist.
- Kunststoffteile niemals im Geschirrspüler spülen, wenn diese nicht ausdrücklich als „Geschirrspüleg geeignet“ gekennzeichnet sind.
- Bei Gegenständen ohne Kennzeichnung Hinweise des Herstellers beachten.
- Verwenden Sie ausschließlich Reiniger und Klarspüler, die für Geschirrspüler vorgesehen sind.
- Im Geschirrspüler niemals Seife, Waschmittel oder Handwaschmittel verwenden.
- Gerätetür nicht geöffnet lassen, weil dann immer Kippgefahr besteht!
- Wenn das Anschlusskabel beschädigt ist, darf es nur vom Hersteller, vom Kundendienst oder von einem Elektriker ausgetauscht werden. Bei Nichtbeachtung kann es zu gefährlichen Situationen kommen.
- Bei der Installation darf das Stromkabel nicht geknickt oder gequetscht werden.
- Steuerelemente nicht manipulieren.
- Das Gerät muss mit neuen Schläuchen an die Wasserversorgung angeschlossen werden. Alte Schläuche nicht wiederverwenden.
- Um Energie zu sparen, schaltet sich das Gerät automatisch im Standbymodus wenn einige Zeit kein Bedienvorgang erfolgt.

INHALT

<i>Ihre Geschirrspülmaschine</i>		
<hr/>	Einleitung	4
<i>Beschreibung</i>		
<hr/>	Bedienfeld	5
	Innenausstattung	6
<i>Bedienung</i>		
<hr/>	Einschalten	7
	Programmwahltable	10
	Regeneriersalz (Wasserenthärter)	11
	Zurücksetzen	12
	Wasserhärte einstellen	12
	Klarspülerbehälter	12
	Spülmaschinenreiniger	13
<i>Beladen</i>		
<hr/>	Die Körbe beladen	16
	Schäden an Gläsern und Geschirr	18
<i>Pflege</i>		
<hr/>	Filtersystem	19
	Sprüharme reinigen	20
	Tür reinigen	20
<i>Störungen</i>		
<hr/>	Wie gehe ich vor, wenn ...	21
	Störungstabelle	21
	Fehlercodes	23
<i>Anlage</i>		
<hr/>	Entsorgen	24

IHRE GESCHIRRSPÜLMASCHINE

Einleitung

Sie haben sich für eine Geschirrspülmaschine von Etna entschieden. Ein optimaler Anwendungskomfort und eine einfache Bedienung standen bei der Entwicklung dieses Produktes an erster Stelle.

In dieser Anleitung wird beschrieben, wie Sie die Geschirrspülmaschine optimal nutzen. Hier finden Sie Informationen zur Bedienung und Hintergrundinformationen zur Funktionsweise des Geräts. Daneben erhalten Sie Tipps zur Pflege des Geräts.

Die für die Installation relevanten Sicherheitsvorschriften sind in der Installationsvorschrift angegeben, die für den Installateur gedacht ist.



Lesen Sie bitte diese Bedienungsanleitung, bevor Sie das Gerät verwenden. Bewahren Sie sie sorgfältig auf, damit sich auch eventuelle weitere Benutzer über das Gerät informieren können.

BESCHREIBUNG

Bedienfeld

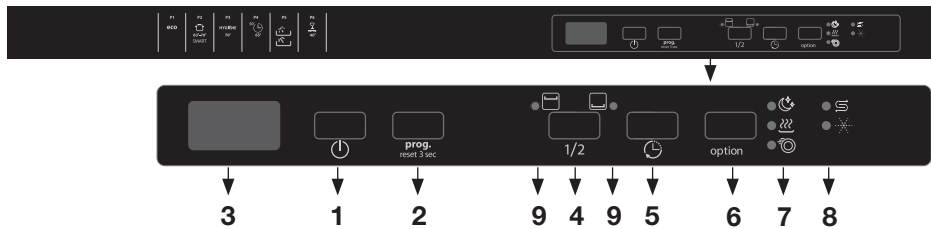

1. EIN/AUS-Taste
2. Programmwahltaste
3. Programmanzeige
4. Taste „Halbe Beladung“
5. Taste „Startverzögerung“
6. Optionstaste
7. Anzeigen Extra leise/Extra trocken/Extra schnell
8. Anzeigen Salz/Klarspüler
9. Anzeigen Halbe Beladung oberer Korb/unterer Korb

BESCHREIBUNG

Innenausstattung

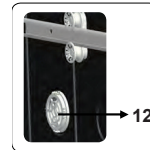
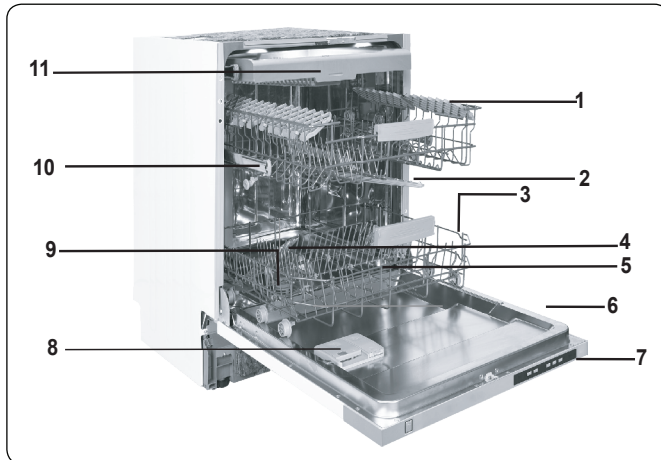

1. Oberer Korb
2. Oberer Sprüharm
3. Unterer Korb
4. Unterer Sprüharm
5. Filter
6. Typenschild
7. Bedienfeld
8. Spülmittel- und Klarspülerbehälter
9. Salzbehälter
10. Führungsschiene oberer Korb
11. Besteckschublade
12. Aktiv -Trockeneinheit

Dieses System sorgt für eine verbesserte Geschirrtrocknung.

Einschalten

1. Öffnen Sie die Tür des Geschirrspülers.
2. Halten Sie die EIN/AUS-Taste eine Sekunde gedrückt, um das Gerät einzuschalten.
 - *Auf der Programmanzeige werden zwei Striche angezeigt.*
3. Wählen Sie mit der Programmwahltaste ein passendes Programm für Ihr Geschirr.
 - *Das ausgewählte Programm wird auf der Programmanzeige angezeigt (siehe Tabelle „Programmwahl“).*
 - *Das ausgewählte Programm wird im Wechsel mit der Programmdauer angezeigt.*
 - *Wählen Sie bei Bedarf Zusatzfunktionen aus.*
4. Tür des Geschirrspülers schließen.
 - *Das Spülprogramm wird automatisch gestartet. Auf dem Display wird die verbleibende Programmdauer angezeigt.*



Bei jedem Ein-/Ausschaltvorgang des Geräts wird automatisch das Programm „Eco“ aktiviert. Zuvor ausgewählte Optionen werden verworfen.

Option „Halbe Last“

- Drücken Sie die Taste „Halbe Last“. Bei aktivierter Option „Halbe Last“ können Sie den Oberkorb, den Unterkorb oder beide Körbe gleichzeitig beladen.
- Wenn Sie eine geringe Menge Geschirr auf Ober- und Unterkorb verteilen, drücken Sie wiederholt die Taste „Halbe Last“, bis die Symbole für Ober- und Unterkorb leuchten.
- Wenn Sie eine geringe Menge Geschirr in den Oberkorb einstellen, drücken Sie wiederholt die Taste „Halbe Last“, bis das Symbol für den Oberkorb leuchtet.
- Wenn Sie eine geringe Menge Geschirr in den Unterkorb einstellen, drücken Sie wiederholt die Taste „Halbe Last“, bis das Symbol für den Unterkorb leuchtet.

Startverzögerung

- Mit der Taste „Startverzögerung“ können Sie einen verzögerten Start des Spülprogramms konfigurieren. Wählen Sie eine Startverzögerung zwischen 1 Stunde und 19 Stunden aus. Drücken Sie mehrmals auf die Taste, bis die gewünschte Verzögerungsdauer angezeigt wird.
 - *Die ausgewählte Startverzögerung wird auf dem Display angezeigt.*

- Wählen Sie anschließend das gewünschte Spülprogramm aus. Schließen Sie die Tür des Geschirrspülers.
- Um die Startverzögerung zu deaktivieren, Startverzögerung „0h“ einstellen oder Programmwahltaste 3 Sekunden gedrückt halten. Auf dem Display wird ein Countdown („3-2-1“) für das Gedrückthalten angezeigt.
- Taste „Startverzögerung“ gedrückt halten, um schneller zur gewünschten Einstellung zu wechseln. Je länger sie die Taste gedrückt halten, desto schneller wechselt die Einstellung. Nach längerem Halten stoppt der Zähler bei „h:00“.

Optionen

Drücken Sie die Optionstaste einmal, um die Option „Extra leise“ zu aktivieren. Wählen Sie die Option „Extra leise“, um den Wasserdruck zu verringern und dadurch ein feineres und leiseres Spülen zu ermöglichen. Diese Option kann nur zu Beginn eines Programms gewählt werden. Die Anzeige „Extra leise“ leuchtet auf.

Drücken Sie zweimal auf die Optionstaste, um die Option „Extra trocken“ zu aktivieren. Wählen Sie die Option „Extra trocken“ für zusätzliche Trocknungsschritte in einem Programm und um trockeneres Geschirr zu erhalten. Diese Option erhöht die Wassertemperatur des letzten Spülvorgangs und die Dauer des Trocknungsschritts. Die Anzeige „Extra trocken“ leuchtet auf.

Drücken Sie die Optionstaste dreimal, um die Option „Extra schnell“ zu aktivieren. Wählen Sie die Option „Extra schnell“, um die Programmdauer zu verkürzen. Die Temperatur und der Druck des Spülwassers werden erhöht, um eine höhere Spülqualität in kürzerer Zeit erreichen. Diese Option kann nur zu Beginn eines Programms gewählt werden. Die Anzeige „Extra schnell“ leuchtet auf.

Wurde für das zuletzt aktive Programm eine Zusatzfunktion verwendet, bleibt diese auch für das nächste Programm aktiv. Um die Zusatzfunktion zu deaktivieren, Taste der Zusatzfunktion drücken, so dass die zugehörige Anzeige erlischt.

- Leuchtet die Warnanzeige „Salz fehlt“, neues Geschirrspülersalz in die Salzkammer füllen.
- Leuchtet die Warnanzeige „Klarspülmittel fehlt“, neues Klarspülmittel in die Klarspülmittelkammer füllen.

Spülprogramm ändern

1. Öffnen Sie die Tür des Geschirrspülers.
 - *Auf dem Display wird das zuletzt ausgewählte Programm angezeigt.*
2. Wählen Sie mit der Programmwahltaste ein neues Programm aus.
 - *Wird bei laufendem Programm die Tür des Geräts geöffnet, wird auf dem Display die Restlaufzeit angezeigt.*
3. Tür schließen. Das neue Programm wird am Abbruchpunkt des alten Programms fortgesetzt.

Nach dem Schließen der Tür wird 30 Sekunden lang Wasser abgepumpt. Anschließend werden 5 Signaltöne wiedergegeben. Das Programm ist beendet.



Achtung! Ein Programm, das bereits gestartet wurde, kann nur in der Anfangsphase noch verändert werden. Nach längerer Zeit ist das Spülmittel bereits über das Geschirr versprüht oder das Waschwasser abgepumpt worden. In diesem Fall müssen Sie das Spülmittelfach erneut füllen (siehe Kapitel Spülmittel).

Spülprogramm abbrechen

1. Öffnen Sie die Tür des Geschirrspülers.
 - *Auf dem Display wird das zuletzt ausgewählte Programm angezeigt.*
2. Halten Sie drei Sekunden lang die Programmwahltaste gedrückt. Auf der Programmanzeige wird „3-2-1“ heruntergezählt. Anschließend wird „0:01“ angezeigt.
 - *Nach dem Schließen der Tür wird 30 Sekunden lang Wasser abgepumpt. Anschließend werden 5 Signaltöne wiedergegeben. Das Programm ist beendet.*



Warnung!





Es ist gefährlich, während des Spülprogramms die Tür zu öffnen. Sie können von dem Wasser getroffen werden, das aus der Maschine spritzt.

Gerät ausschalten

Ist ein Programm abgeschlossen, werden 5 Signaltöne wiedergegeben. Drücken Sie die EIN/AUS-Taste, um den Geschirrspüler auszuschalten.

BEDIENUNG

Programmwahltablelle

Programm	Programmauswahl	Beschreibung des Zyklus	Spülmittel Vor-/Haupt	Dauer (Min.)	Energie (kWh)	Wasser (L)
Eco ⁽¹⁾ P1 eco	Stellt den Verschmutzungsgrad des Geschirrs fest und passt automatisch die Spüldauer, Temperatur und Wassermenge.	Vorspülen Autowäsche (50 °C) Heiß-Spülen (55 °C) Trocknen	5/25 gr	254	0,846 ⁽²⁾ 0,861 ⁽³⁾	9,0
Smart P2 	Automatikprogramm für stark verschmutztes Geschirr.	Vorspülen Heiße Vorwäsche (50 °C) Autowäsche (60 oder 70 °C) Kalt-Spülen Zwischenspülen (+ oder -) Heiß-Spülen (70 °C) Trocknen	5/25 gr	109-179	1,250- 1,900	11,8-24,0
Hygiene P3 HYGIENE 70°	Geeignet für stark verschmutztes Geschirr, das hygienisch gespült werden muss.	Heiße Vorwäsche (50 °C) Autowäsche (70 °C) Kalt-Spülen Heiß-Spülen (70 °C) Trocknen	5/25 gr	127	1,700	16,0
50 Minuten P4 	Täglicher Spülgang in 50 Minuten. Für täglich zu spülendes Geschirr wie weniger verschmutzte oder normale Teller und Pfannen.	Autowäsche (65 °C) Kalt-Spülen Heiß-Spülen (70 °C) Trocknen	25 gr	50	1,000	9,5
Dual Pro Wash P5 	Geeignet sowohl für leicht verschmutztes empfindliches Glas im oberen Korb als auch für stark verschmutztes Geschirr im unteren Korb.	Heiße Vorwäsche (50 °C) Autowäsche (65 °C) Kalt-Spülen Heiß-Spülen (70 °C) Trocknen	5/25 gr	113	1,600	15,4
Schnell P6 	Geeignet für leicht verschmutztes Geschirr und einen schnellen Spülvorgang.	Autowäsche (40 °C) Kalt-Spülen Heiß-Spülen (50 °C)	25 gr	30	0,650	10,9

(1) Dieses Programm ist der Testzyklus.

Angaben zum Vergleichbarkeitstest nach EN 50242/EN 60436.

(2) Gemäß Norm EN 50242

(3) Gemäß Norm EN 60436

Regeneriersalz (Wasserenthärter)

Diese Maschine ist mit einem Wasserenthärter ausgestattet. Füllen Sie hierzu den Geschirrspüler mit Salz.

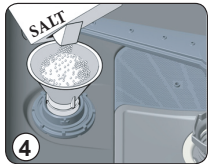
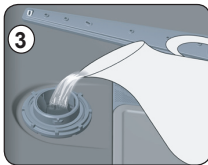
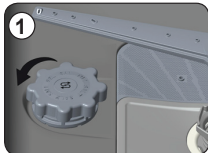

- Entfernen Sie den unteren Spülkorb und schrauben Sie den Deckel des Behälters ab (1 und 2).
- Bevor Sie den Behälter zum ersten Mal befüllen, gießen Sie einen Liter Wasser hinein (3).
- Setzen Sie den Trichter in die Öffnung des Behälters ein. Füllen Sie zirka 2 kg Salz hinein (4). Es ist normal, dass hierbei etwas Wasser aus der Öffnung austritt. **Achtung!** Verschüttetes Salz entfernen und sofort danach immer ein komplettes Programm laufen lassen, um einer Beschädigung des Bodens vorzubeugen.
- Drehen Sie den Deckel des Salzreservoirs gut zu.

Achtung! Befüllen Sie immer erst den Salzbehälter und stellen Sie die Wasserhärte ein, bevor Sie die Spülmaschine in Betrieb nehmen. Füllen Sie den Salzbehälter auf, wenn das Warnlämpchen des Wasserenthärters (2) aufleuchtet. Es kann vorkommen, dass das Lämpchen auch bei gefülltem Salzbehälter einige Zeit weiterleuchtet. Es verlischt, wenn sich ausreichend Salz im Wasser gelöst hat.

Salzverbrauch einstellen

Passen Sie den Salzverbrauch entsprechend folgendem Schema an:

Niveau	Deutsche	Französische	Englische	Anzeige
Wasserhärte	Härte dH	Härte dF	Härte dE	
1	0-5	0-9	0-6	L1 erscheint auf dem Display
2	6-11	10-20	7-14	L2 erscheint auf dem Display
3	12-17	21-30	15-21	L3 erscheint auf dem Display
4	18-22	31-40	22-28	L4 erscheint auf dem Display
5	23-31	41-55	29-39	L5 erscheint auf dem Display
6	32-50	56-90	40-64	L6 erscheint auf dem Display



Informieren Sie sich bei Ihrem Wasserwerk über die Härte des Leitungswassers, um diesen Wert entsprechend der Tabelle unten einstellen zu können.

Die Wasserhärte ist standardmäßig auf Niveau 3 eingestellt.

BEDIENUNG

Zurücksetzen

Öffnen Sie die Tür der Geschirrspülmaschine.

Die Anzeige des zuletzt gewählten Programms blinkt.

Halten Sie die Programmtaste länger als drei Sekunden gedrückt.

Die Anzeige „Programmende“ blinkt. Die Anzeige des zuletzt gewählten Programms erlischt.

Schließen Sie die Tür der Spülmaschine.

Die Maschine pumpt etwa 30 Sekunden lang ab. Nach Abschluss ertönt 5 Mal ein Tonsignal und die Anzeige gibt an, dass das Programm beendet ist.

Schalten Sie das Gerät mit der Ein-/Aus-Taste aus.

Wasserhärte einstellen

Drücken Sie die Programmtaste und halten Sie diese gedrückt.

Schalten Sie die Spülmaschine gleichzeitig mit der Ein-/Aus-Taste ein.

Halten Sie die Programmtaste gedrückt, bis „SL“ nicht mehr auf dem Display zu sehen ist.

Im Display erscheint die zuletzt eingestellte Wasserhärteeinstellung.

Stellen Sie die gewünschte Wasserhärte ein, indem Sie wiederholt die Programmtaste drücken.

Nach erfolgter Einstellung drücken Sie die Ein-/Aus-Taste.

Der eingestellte Wert wird im Speicher gespeichert.

Klarspülerbehälter

Im letzten Spülgang wird Klarspüler hinzugegeben. Klarspüler verhindert, dass auf dem sauberen Geschirr Wasserflecken zurückbleiben. Er sorgt außerdem dafür, dass das Geschirr schneller trocknet, indem das Wasser von diesem abperlt.

Die Spülmaschine eignet sich für die Verwendung von flüssigem Klarspüler. Der Klarspülerbehälter befindet sich an der Innenseite der Tür, neben dem Behälter für das Geschirrspülmittel.

BEDIENUNG

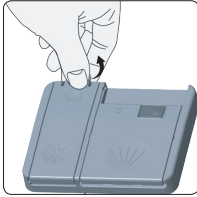

Klarspüler einfüllen und einstellen

Öffnen Sie zum Auffüllen von Klarspüler den Deckel des Klarspülerbehälters. Füllen Sie den Behälter bis zur MAX-Markierung mit Klarspüler und schließen Sie den Deckel wieder.

Achten Sie darauf, den Klarspülerbehälter nicht zu überfüllen, wischen Sie verschütteten Klarspüler auf.

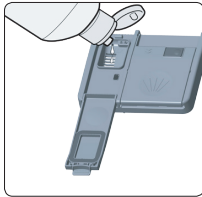

Ändern Sie die Klarspülerstufe anhand der nachstehenden Schritte, bevor Sie die Maschine einschalten:

1. Halten Sie die Programmtaste gedrückt.
2. Schalten Sie die Maschine ein.
3. Halten Sie die Programmtaste gedrückt, bis alle LEDs zweimal blinken.
 - Die Klarspülereinstellung richtet sich nach der Wasserhärteeinstellung.
 - Die Maschine zeigt die aktuelle Einstellung an.
4. Stellen Sie die Stufe ein, indem Sie die Programmtaste drücken.
5. Schalten Sie zum Speichern der Einstellung die Maschine aus.

Die Werkseinstellung ist „4“.

- Erhöhen Sie die Stufe, falls das Geschirr nicht richtig getrocknet wird oder fleckig ist. Verringern Sie die Stufe, falls sich blaue Flecken am Geschirr bilden.

Niveau	Klarspülerdosis	Anzeige
1	Kein Klarspüler wurde ausgegeben	r1 erscheint auf dem Display
2	1 Dosis ausgegeben	r2 erscheint auf dem Display
3	2 Dosen ausgegeben	r3 erscheint auf dem Display
4	3 Dosen ausgegeben	r4 erscheint auf dem Display
5	4 Dosen ausgegeben	r5 erscheint auf dem Display

Spülmaschinenreiniger

Die chemischen Stoffe in Spülmaschinenreinigern entfernen den Schmutz, zersetzen diesen und sorgen dafür, dass er aus dem Geschirrspüler abgeleitet wird. Die meisten der erhältlichen Geschirrspülmittel sind für diesen Zweck geeignet.



Warnung!

Geschirrspülmittel sind ätzende Produkte. Bewahren Sie diese darum außerhalb der Reichweite von Kindern auf. Wenn Reinigungsmittel verschluckt wurden, wenden Sie sich sofort an einen Arzt und nehmen Sie die Verpackung mit.

Konzentriertes Geschirrspülmittel

Basierend auf ihren chemischen Zusammensetzungen gibt es zwei verschiedene Arten konzentrierte Geschirrspülmittel:

- Konventionelle alkalische Geschirrspülmittel mit ätzenden Inhaltsstoffen.
- Gering alkalische konzentrierte Geschirrspülmittel mit natürlichen Enzymen.

Die Verwendung eines konzentrierten Geschirrspülmittels in Kombination mit „normalen“ Spülprogrammen ist umweltfreundlicher und auch gut für Ihr Geschirr: Diese Spülprogramme sind besonders auf die schmutzlösenden Eigenschaften der Enzyme in konzentrierten Geschirrspülmitteln abgestimmt. Somit erzielen „normale“ Spülprogramme mit konzentriertem Geschirrspülmittel die gleichen Ergebnisse wie ein intensives Spülprogramm.

Geschirrspültabs

Die Geschirrspültabs verschiedener Hersteller lösen sich mit unterschiedlicher Geschwindigkeit auf. Aus diesem Grund lösen sich einige Arten Geschirrspültabs bei kurzen Spülprogrammen nicht vollständig auf, wodurch ihre reinigende Wirkung herabgesetzt wird. Verwenden Sie Geschirrspültabs daher vor allem in Verbindung mit langen Spülprogrammen, so dass sich diese vollständig auflösen können.

Wenn Sie von Geschirrspültabs zu einem herkömmlichen Geschirrspülmittel wechseln, müssen Sie dafür sorgen, dass der Salzbehälter und der Klarspülerbehälter gefüllt sind.

Geschirrspülmittelbehälter

Ihre Geschirrspülmaschine verbraucht weniger Geschirrspülmittel und Klarspüler als konventionelle Geschirrspülmaschinen. Im Allgemeinen wird für eine normale Geschirrspülladung nur ein Messlöffel voll Geschirrspülpulver benötigt. Verwenden Sie mehr bei stark verschmutztem Geschirr. Füllen Sie das Spülmittelfach erst kurz vor dem Start der Maschine. Andernfalls kann das Geschirrspülmittel feucht werden und sich dadurch nicht richtig auflösen.



Achtung! In der Programmwahltabelle finden Sie Angaben zu den Mengen an Geschirrspülmittel für die verschiedenen Programme. Diese Angaben sind Durchschnittswerte; je nach Wasserhärte und Verschmutzungsgrad des Geschirrs kann eine andere Dosierung erforderlich sein.

Füllen



1. Drücken Sie bei geschlossenem Deckel auf die Entriegelung.
Der Deckel rutscht auf.
2. Füllen Sie das Spülmittelfach erst kurz vor dem Start eines Spülprogramms.

Die Markierung im Spülmittelfach gibt die Dosierung an.

- Das Fach hat ein Fassungsvermögen von maximal 45 Gr. Füllen Sie das Fach bei stark verschmutztem Geschirr mit 25 Gr. Spülmittel oder mit 15 Gr. bei normal verschmutztem Geschirr.



Verwenden Sie ausschließlich Spülmittel, das für Geschirrspülmaschinen gedacht ist. Bewahren Sie das Geschirrspülmittel an einem kühlen, trockenen Ort auf. Geben Sie das Geschirrspülmittel erst in das Spülmittelfach, wenn Sie sofort danach ein Spülprogramm laufen lassen.

BELADEN

Die Körbe beladen

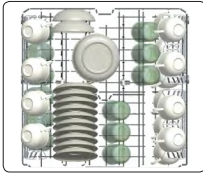

Verwendung des oberen Korbs

Der obere Korb ist für zerbrechliches, leichtes Geschirr wie Gläser, Tassen und Untertassen, Teller, kleine Schüsseln und flache (weniger verschmutzte) Pfannen gedacht.

Platzieren Sie das Geschirr so, dass es sich nicht verschieben kann, wenn es besprüht wird. Der obere Korb kann in der Höhe verstellt werden.

Höhenverstellung des oberen Korbs

Der obere Korb Ihrer Maschine befindet sich in der oberen Position. In dieser Position können Sie große Gegenstände wie Pfannen usw. in den unteren Korb legen. Wenn Sie den oberen Korb in die untere Position bringen, können Sie große Teller auf den oberen Korb legen und waschen.

1. Halten Sie den Korb an beiden Seiten und ziehen Sie ihn hoch oder drücken Sie ihn nach unten.

- ▷ Stellen Sie sicher, dass sich beide Seiten in derselben Position befinden (nach oben oder unten).

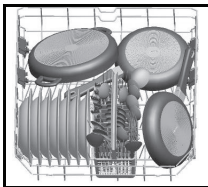
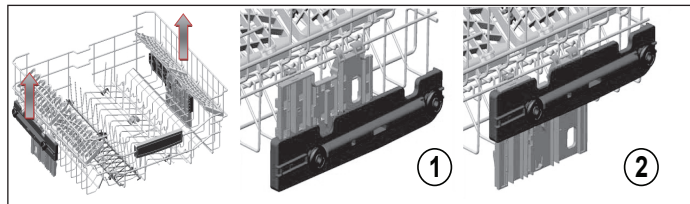

Verwendung des unteren Korbs

Wir empfehlen Ihnen, große Teile, die am schwierigsten zu reinigen sind, in den unteren Korb zu geben: Töpfe, Pfannen, Pfannendeckel, Auflaufformen und Schalen. Auflaufformen und Pfannendeckel sollten am besten am Rand des Korbs platziert werden. Dann können Sie den Sprüharm nicht behindern, wenn sich dieser dreht.

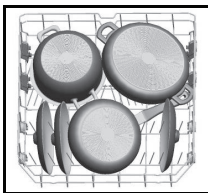

- Töpfe, Servierschalen usw. müssen immer mit dem Boden nach oben in den Korb gestellt werden.
- Tiefe Schalen müssen schräg, mit der Öffnung nach unten in den Spülkorb gestellt werden, so dass das Wasser herauslaufen kann.
- Der untere Korb kann so angepasst werden, dass auch größere oder mehr Töpfe und Pfannen hinein passen.

BELADEN

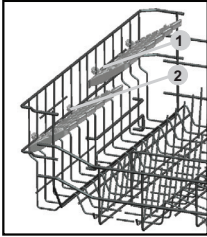

Höhenverstellbare Geschirrhalter

Gläser und Tassen können unter oder auf die höhenverstellbaren Geschirrhalter gestellt werden. Die Geschirrhalter lassen sich auf 2 verschiedenen Höhen einstellen. Besteckteile und Küchenwerkzeuge können auch horizontal auf die Geschirrhalter gelegt werden.

Besteckschublade

Die Besteckschublade ist für das Platzieren großer und kleiner Besteckteile und Zubehörteile ausgelegt.



Warnung!

Legen Sie Messer und andere scharfe Objekte horizontal in die Besteckschublade.

Nicht für den Geschirrspüler geeignetes Besteck/Geschirr

- Besteck mit einem Griff aus Holz, Porzellan oder Perlmutter
- Kunststoffteile, die nicht hitzebeständig sind
- Besteck mit geklebten Teilen, die nicht hitzebeständig sind
- Geklebtes Besteck oder Geschirr
- Gegenstände aus Zinn oder Kupfer
- Gläser usw. aus Bleikristall
- Rostempfindliche Gegenstände
- Holzteller
- Gegenstände, die aus synthetischen Fasern hergestellt sind

Bedingt für den Geschirrspüler geeignetes Besteck/Geschirr

- Einige Glasarten können nach vielen Spülgängen trüb anlaufen
- Silber und Aluminium können sich verfärben
- Glasierte Motive können nach regelmäßigem Spülen im Geschirrspüler verblassen



Achtung! Geben Sie keine Gegenstände in den Geschirrspüler, die mit Zigarettenasche, Kerzenwachs, Lack oder Farbe verschmutzt sind.

Achten Sie beim Kauf von neuem Küchengerät darauf, dass dieses spülmaschineneeignet ist.

Laden Sie den Geschirrspüler nicht zu voll. Der Platz reicht aus für 15 Standardgedecke. Geben Sie keine Küchenutensilien in die Maschine, die dafür nicht geeignet sind. Dies ist wichtig für ein gutes Spülergebnis und einen günstigen Energieverbrauch.

Besteck und Geschirr in die Maschine geben

Bevor Sie das Geschirr in den Geschirrspüler geben, müssen Sie:

- Grobe Essensreste entfernen.
- Angebrannte Essensreste einweichen.



Achten Sie darauf, dass:

- Die Sprüharme vom Geschirr nicht blockiert werden.
- Hohlkörper mit der Öffnung nach unten eingestellt werden, so dass in ihnen kein Wasser stehen bleiben kann.

Teller und Besteck dürfen einander nicht abdecken

- Gläser dürfen einander nicht berühren, um Beschädigungen zu verhindern.
- Platzieren Sie große Objekte, die schwer zu reinigen sind, in den unteren Korb.
- Der obere Korb ist gedacht für leichtere Teile wie Gläser, Tee- und Kaffeetassen.



Warnung!

- Lange Messer, die im Besteckkorb aufrecht stehen, können Verletzungen verursachen!
- Platzieren Sie langes und/oder scharfes Besteck wie Fleischmesser in liegender Position in den oberen Korb.

Schäden an Gläsern und Geschirr

Mögliche Ursachen:

- Glassorte oder Herstellungsprozess. Chemische Zusammensetzung des Geschirrspülmittels.
- Wassertemperatur und Dauer des Spülprogramms.

Lösungsvorschlag:

- Verwenden Sie Glas- und Porzellangedecke, die vom Hersteller als spülmaschinengeeignet ausgegeben werden.
- Verwenden Sie ein milderes/weniger aggressives Geschirrspülmittel. Holen Sie wo nötig weitere Informationen beim Hersteller des Geschirrspülmittels ein.
- Wählen Sie ein Spülprogramm mit niedriger Temperatur.
- Nehmen Sie Glasteile und Besteck nach Ablauf des Programms so schnell wie möglich aus dem Geschirrspüler, um eine Beschädigung zu vermeiden.

Filtersystem

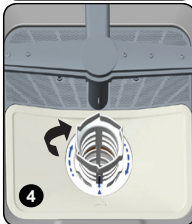
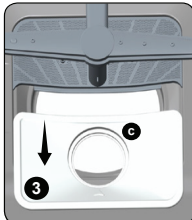
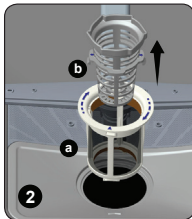
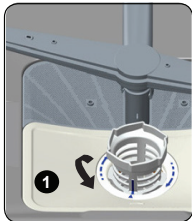

Je nach Nutzung müssen die Filters regelmäßig unter einem Wasserhahn abgespült werden. Das Filtersystem besteht aus drei Komponenten: dem großen Filter, dem Grobfilter und dem Feinfilter.

- a. **Feinfilter:** Dieser Filter fängt Schmutz und Essensreste in der Nähe der Abfluspumpe auf und sorgt dafür, dass sich diese während des Spülprogramms nicht wieder über das Geschirr verteilen.
- b. **Grobfilter:** Größere Teile wie Knorpel oder Glasstückchen, die den Ablauf verstopfen könnten, werden im Grobfilter aufgefangen. Um den Filter zu reinigen, drücken Sie die Lippen oben am Filter leicht zusammen und entnehmen Sie ihn nach oben.
- c. **Großer Filter:** Essensreste und Schmutz, die in diesen Filter gelangen, werden mit einem Wasserstrahl vom unteren Sprüharm in den Grobfilter gespült.

Filtergruppe reinigen

Für eine optimale Funktion der Geschirrspülmaschine muss die gesamte Filtergruppe gereinigt werden.

Die Filtergruppe holt effizient Speisereste aus dem Wasser und sorgt dafür, dass das Spülwasser während des Programms weiter zirkulieren kann. Es ist daher sinnvoll, nach jedem Spülgang die größeren Speisereste aus der Filtergruppe zu entfernen, indem der halbrunde Filter und das Filtergehäuse unter fließendem Wasser gereinigt wird.

- Entfernen Sie die Filtergruppe, indem Sie diese am Griff senkrecht nach oben herausnehmen. Alle Teile der Filtergruppe müssen mindestens ein Mal im Monat gereinigt werden.
- Reinigen Sie Grobsieb und Feinsieb mit einer Spülbürste. Bauen Sie die Filtergruppe entsprechend der folgenden Abbildung wieder zusammen und setzen Sie die gesamte Filtergruppe wieder in den Behälter im Geschirrspüler ein.



Lassen Sie den Geschirrspüler niemals ohne Filtergruppe laufen. Ein falscher Einbau der Filtergruppe hat zur Folge, dass die Spülmaschine nicht mehr optimal funktioniert. Eine andere Folge kann sein, dass Besteck und Geschirr beschädigt werden.

Sprüharme reinigen

- Stellen Sie sicher, dass die Sprühöffnungen nicht verstopft sind, und dass sich keine Essensreste in den Sprüharmen verfangen haben.
- Bei Verstopfung Sprüharme aus dem Gerät nehmen und unter fließendem Wasser reinigen.
- Zum Abnehmen des oberen Sprüharms Haltemutter lösen (entgegen dem Uhrzeigersinn drehen) und Arm nach unten abziehen.
- Nach dem Reinigen Sprüharm wieder aufsetzen und gut festziehen.

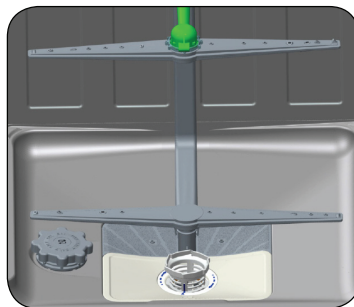

Tür reinigen

Reinigen Sie den Rand der Tür einschließlich Dichtungsgummi mit einem weichen, feuchten Tuch. Achten Sie darauf, dass kein Wasser in die Türverriegelung und in die elektrischen Komponenten eindringen kann. Verwenden Sie keine Reinigungsmittel in einer Sprühdose. Verwenden Sie auch keine aggressiven Reinigungsmittel wie Scheuerschwämme. Diese Reinigungsmittel können den Lack beschädigen.

STÖRUNGEN

Wie gehe ich vor, wenn ...

Wenn das Gerät nicht einwandfrei funktioniert, bedeutet das nicht immer, dass es defekt ist. Versuchen Sie zunächst, den Fehler selbst zu beheben. Wenden Sie sich an den Servicedienst, wenn die unten aufgeführten Hinweise nicht helfen.



Achtung!

Machen Sie das Gerät spannungslos, bevor Sie mit der Reparatur beginnen. Am besten ziehen Sie hierzu den Stecker aus der Steckdose.

Störungstabelle

Problem	Mögliche Ursachen	Lösung
Die Spülmaschine funktioniert nicht.	Sicherung defekt oder Masseschalter aktiviert.	Tauschen Sie die Sicherung aus oder setzen Sie den Trennschalter zurück. Entfernen Sie andere Geräte, die an der gleichen Gruppe des Stromnetzes angeschlossen sind.
	Die Stromversorgung ist nicht eingeschaltet.	Prüfen Sie, ob der Geschirrspüler eingeschaltet und die Tür geschlossen ist. Stellen Sie sicher, dass der Stecker in der Steckdose steckt.
	Der Wasserdruck ist zu niedrig.	Kontrollieren Sie, ob die Geschirrspülmaschine korrekt an die Wasserleitung angeschlossen und der Wasserhahn geöffnet ist.
Die Abfluspumpe pumpt immer weiter.	Das Wasser läuft über.	Das Gerät ist so konstruiert, dass es feststellt, wenn Wasser überläuft. Wenn dies der Fall ist, schließt das Gerät die Zirkulationspumpe aus und die Abfluspumpe ein.
Geräusche.	Einige Geräusche sind normal.	Geräusch der Umwälzpumpe/Spülgeräusche; Öffnen des Spülmittelfachs.
	Das Besteck kann im Besteckkorb klappern oder ein Kleinteil ist aus dem Korb gefallen.	Sorgen Sie dafür, dass alles sicher in der Geschirrspülmaschine steht.
	Der Motor macht ein brummendes Geräusch.	Die Pumpe ist blockiert, wenden Sie sich an einen Installateur.
Schmutzansammlung im Abflussbehälter.	Schlechtes Geschirrspülmittel.	Benutzen Sie nur Spezialspülmittel für Geschirrspülmaschinen, um Verschmutzung zu vermeiden.
	Verstopfte Filter	Öffnen Sie die Tür, und reinigen Sie die Filter. Lassen Sie dann das Vorspülprogramm laufen.
	Zu viel Klarspüler eingefüllt.	Wischen Sie verschütteten Klarspüler immer sofort weg.

STÖRUNGEN

Problem	Mögliche Ursachen	Lösung
Geschirr nicht trocken.	Klarspülerbehälter ist leer.	Sorgen Sie dafür, dass der Klarspülerbehälter gefüllt ist.
Geschirr und flache Objekte sind nicht sauber.	Falsches Programm.	Wählen Sie ein stärkeres Programm.
	Körbe nicht gut beladen.	Sorgen Sie dafür, dass die Funktion des Spülmittelfachs und der Sprüharme nicht durch große Schalen/Teller behindert wird.
Flecken und Ablagerungen auf Gläsern und flachem Geschirr.	Extrem hartes Wasser. Niedrige Temperatur des einlaufenden Wassers. Der Geschirrspüler ist zu voll beladen. Körbe nicht gut beladen. Altes oder feuchtes Spülmittel. Klarspülerbehälter ist leer. Falsche Dosierung des Geschirrspülmittels.	Um Flecken von Glasgegenständen zu entfernen: Entfernen Sie alle Gegenstände aus Metall aus dem Geschirrspüler. Verwenden Sie die vorgeschriebene Menge Spülmittel. Wählen Sie das längste Programm. Lassen Sie den Geschirrspüler etwa 18 bis 22 Minuten laufen; er hat dann den Hauptspülgang erreicht. Öffnen Sie vorsichtig die Tür und gießen Sie zwei Tassen Reinigungssessig auf den Boden. Schließen Sie die Tür und lassen Sie das Programm zu Ende laufen. Wenn Essig nicht hilft: Wiederholen Sie die oben genannten Schritte, aber verwenden Sie 60 ml Zitronensäurekristalle anstelle von Reinigungssessig.
Feuchte Flecken auf Glasgeschirr.	Kombination von weichem Wasser und zu viel Spülmittel.	Verwenden Sie weniger Spülmittel und wählen Sie das Glas-Programm, das speziell zur Reinigung von Glas gedacht ist.
Gelbe oder braune Ablagerungen innen auf der Abflusswanne.	Eisenspuren im Wasser können Ablagerungen im Abflussbehälter der Geschirrspülmaschine verursachen.	Wenden Sie sich an einen Hersteller für Wasserenthärter für einen Spezialfilter.
Weißer Ablagerungen innen auf dem Abflussbehälter.	Hartes Wasser.	Höheren Salzverbrauch einstellen.
Im Spülmittelfach bleibt Spülmittel zurück.	Das Spülmittelfach wird von Geschirr blockiert.	Beladen Sie die Körbe so, dass das Geschirr den Spülmittelbehälter nicht blockieren kann. Reinigen Sie den oberen Sprüharm.
Dampf.	Beim Öffnen der Tür.	Dies ist am Ende des Programms möglich.
Schwarze oder graue Flecken auf dem Geschirr.	Aluminiumgeschirr hat am Geschirr gerieben.	Aluminium kann sich verfärben.
Unter den Sieben bleibt Wasser stehen.	Das ist normal.	Eine kleine Menge Wasser um den Abfluss hinten am Wannenboden sorgt dafür, dass die Dichtung weich bleibt.
Der Geschirrspüler leckt.	Klarspülerbehälter zu voll, oder Klarspüler tritt aus.	Achten Sie darauf, den Klarspülerbehälter nicht zu voll zu machen. Verschütteter Klarspüler kann zu Schaum/Überlaufen führen. Wischen Sie ausgetretenen Klarspüler mit einem feuchten Tuch weg.
	Die Geschirrspülmaschine steht nicht waagrecht.	Stellen Sie die Geschirrspülmaschine waagrecht auf.

STÖRUNGEN

Fehlercodes

Problem	Mögliche Ursachen	Lösung
FF	Wasserzufuhr unzureichend	<ul style="list-style-type: none">• Sorgen Sie dafür, dass der Wasserhahn ganz geöffnet und der Zufuhrschlauch nicht geknickt ist• Kontrollieren Sie, ob der Zufuhrschlauch möglicherweise verstopft ist• Starten Sie die Spülmaschine neu.• Kontaktieren Sie den Servicedienst, falls das Problem auch weiterhin besteht
F5	Drucksystemausfall	<ul style="list-style-type: none">• Kontaktieren Sie den Servicedienst
F3	Sicherung Wasserüberlastung eingeschaltet	<ul style="list-style-type: none">• Schließen Sie den Wasserhahn und kontaktieren Sie den Servicedienst
F2	Die Geschirrspülmaschine pumpt nicht ab	<ul style="list-style-type: none">• Kontrollieren Sie, ob der Ablaufschlauch angeschlossen ist• Kontrollieren Sie das Bodensieb und die Filtergruppe• Starten Sie die Geschirrspülmaschine neu und beenden Sie das zuletzt gewählte Programm• Kontaktieren Sie den Servicedienst, falls das Problem auch weiterhin besteht
F8	Heizungsdefekt	<ul style="list-style-type: none">• Kontaktieren Sie den Servicedienst
F1	Tonsignal Wasserüberlastung aktiviert	<ul style="list-style-type: none">• Schalten Sie die Geschirrspülmaschine aus und schließen Sie den Wasserhahn• Kontaktieren Sie den Servicedienst
FE	Störung in der Elektronik	<ul style="list-style-type: none">• Kontaktieren Sie den Servicedienst
F7	Temperatur in der Maschine zu hoch	<ul style="list-style-type: none">• Kontaktieren Sie den Servicedienst
F9	Störung der Position des Trenners	<ul style="list-style-type: none">• Kontaktieren Sie den Servicedienst
F6	Störung des Heizungssensors	<ul style="list-style-type: none">• Kontaktieren Sie den Servicedienst
HI	Stromausfall (Hochspannung)	<ul style="list-style-type: none">• Kontaktieren Sie den Servicedienst
LO	Stromausfall (Niederspannung)	<ul style="list-style-type: none">• Kontaktieren Sie den Servicedienst



Wenn das Gerät überfüllt wurde oder übermäßig leckt, schließen Sie den Wasserzufuhrhahn und benachrichtigen Sie den Servicedienst.

Entsorgen

Verpackung und Gerät entsorgen

Bei der Herstellung des Geräts wurden dauerhafte Materialien verwendet. Am Ende seines Lebenszyklus muss das Gerät auf verantwortungsvolle Weise entsorgt werden.

Informationen hierzu erhalten Sie bei den zuständigen Behörden.

Die Verpackung des Geräts ist rezyklierbar. Folgende Materialien können verwendet worden sein:

- Karton;
- Polyethylenfolie (PE);
- FCKW-freies Polystyrol (PS-Hartschaum).

Diese Materialien sind auf verantwortungsvolle und vorschriftsmäßige Weise zu entsorgen.



Um auf die Verpflichtung zu getrennter Entsorgung elektrischer Haushaltsgeräte hinzuweisen, ist auf dem Produkt das Symbol eines durchgestrichenen Müllimers angebracht. Dies bedeutet, dass das Gerät am Ende seiner Lebensdauer nicht mit dem normalen Hausmüll entsorgt werden darf. Das Gerät muss in einem Spezialzentrum für getrennte Abfalleinsammlung der Gemeinde oder bei einer Verkaufsstelle, die diesen Service bietet, abgeliefert werden.

Die getrennte Entsorgung von Haushaltsgeräten verhindert eventuelle negative Folgen für Umwelt und Gesundheit, die durch ungeeignete Entsorgung entstehen. So wird sichergestellt, dass die Materialien, aus denen das Gerät besteht, wiedergewonnen werden können und so eine erhebliche Einsparung von Energie und Rohstoffen erzielt wird.



Achtung! Verpackungsmaterial kann eine Gefahr für Kinder darstellen.



Konformitätserklärung

Wir erklären, dass unsere Produkte die für sie relevanten europäischen Richtlinien, Beschlüsse und Verordnungen sowie die Anforderungen der angegebenen Normen erfüllen.



842246

842246 / VER 1 / 03-11-2020

ETNA maakt **kwaliteit** betaalbaar

