

VA98IITT



# Mode d'emploi

Lave-vaisselle

VA98I ITT

## **Cher client ATAG !**

Nous espérons que votre machine vous rendra service durant de nombreuses années.

Cet appareil présente de nombreuses fonctions. Pour tirer parti au mieux de ces fonctions, il est recommandé de commencer par prendre connaissance de son mode d'emploi. Ce dernier contient des informations permettant de préserver l'environnement.

**ATAG**

## TABLES DES MATIÈRES

|                               |    |                             |    |
|-------------------------------|----|-----------------------------|----|
| PANNEAU DE COMMANDE           | 2  | DÉPANNAGE                   | 17 |
| CONSIGNES DE SÉCURITÉ         | 3  | INFORMATIONS POUR LE BUREAU |    |
| AVANT LE PREMIER LAVAGE       | 4  | D'ESSAI                     | 20 |
| CHARGEMENT DU LAVE-VAISSELLE  | 5  | INFORMATION TECHNIQUE       | 21 |
| UTILISATION DU LAVE-VAISSELLE | 8  | INSTALLATION                | 22 |
| RÉGLAGES                      | 12 | SERVICE APRÈS-VENTE         | 23 |
| ENTRETIEN ET MAINTENANCE      | 15 | TABLEAU DES PROGRAMMES      | 24 |
|                               |    | VOS REMARQUES               | 25 |

## PANNEAU DE COMMANDE

Le panneau est équipé de touches émettant des sons caractéristiques (voir le chapitre Réglages).

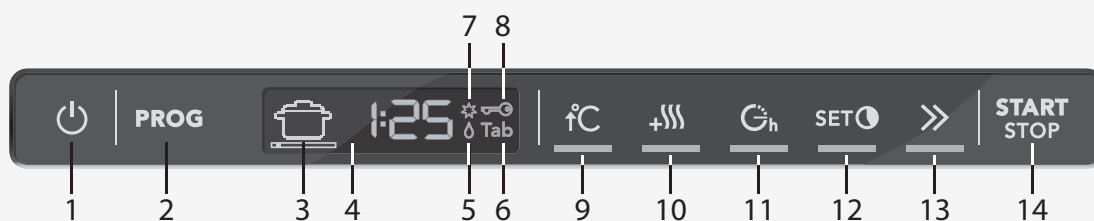

|   |                           |    |   |    |  |
|---|---------------------------|----|---|----|--|
| 1 | Mode on/stand-by          | 6  | Détergent combiné                       | 11 | Départ différé                               |
| 2 | Sélecteur de programme    | 7  | Témoin sel                              | 12 | Durée (pour le programme Durée du programme) |
| 3 | Symbole du programme      | 8  | Verrou enfants (bouton de verrouillage) | 13 | Rapide                                       |
| 4 | Afficheur                 | 9  | Haute température                       | 14 | Start/Stop                                   |
| 5 | Témoin produit de rinçage | 10 | Séchage long                            |    |  |

### REMARQUE !

- Deux minutes après la dernière pression sur un bouton, le rétroéclairage du panneau passe en mode économie d'énergie. Fermez, puis rouvrez la porte ou appuyez sur l'interrupteur on/stand-by pour réactiver le panneau.

# CONSIGNES DE SÉCURITÉ

## GÉNÉRALITÉS

- Lire attentivement le mode d'emploi et le conserver en lieu sûr!
- Ne jamais utiliser le lave-vaisselle pour un usage autre que ceux spécifiés dans le présent mode d'emploi.
- Ne pas charger la porte ou les paniers du lave-vaisselle avec autre chose que de la vaisselle.
- Ne jamais laisser la porte du lave-vaisselle ouverte, car quelqu'un pourrait trébucher dessus.
- Utiliser uniquement du détergent pour lave-vaisselle !
- Ranger les couteaux et les autres objets tranchants de telle sorte qu'ils ne puissent pas blesser quelqu'un ou endommager la machine.
- La machine n'est pas prévue pour une utilisation par des personnes (y compris des enfants) souffrant de handicaps physiques ou mentaux ou n'ayant aucune connaissance ni expérience de l'appareil. La personne chargée d'assurer leur sécurité doit leur enseigner comment utiliser la machine.
- Surveiller les enfants pour s'assurer qu'ils ne jouent pas avec le lave-vaisselle.
- Le remplacement de câbles électriques endommagés doit être confié à un électricien qualifié.
- Ce lave-vaisselle est destiné à un usage domestique ou similaire, tel que :
  - cuisines du personnel dans les commerces, les bureaux ou autres lieux de travail.
  - fermes.
  - pour les invités dans des hôtels, motels et autres lieux d'hébergement.
  - pour les auberges de type bed & breakfast.
- Ne jamais placer de la vaisselle contenant des résidus de solvant dans le lave-vaisselle, car cela présenterait des risques d'explosion. Ne pas non plus mettre au lave-vaisselle des plats contenant des cendres, de la cire ou des lubrifiants.

## INSTALLATION

Voir la section Installation.

## SÉCURITÉ ENFANTS

- Utiliser le panier à couteaux ou le porte-couteaux pour tous les objets longs/pointus.
- Toujours refermer la porte, et toujours mettre immédiatement la machine en marche après ajout du détergent.
- Tenir les enfants à l'écart du lave-vaisselle lorsque la porte est ouverte. Il peut rester du détergent à l'intérieur !
- Ne pas laisser les enfants en bas âge utiliser ou jouer avec le lave-vaisselle. Il convient d'être particulièrement vigilant lorsque la porte est ouverte.

## ATTENTION !

Les enfants doivent être surveillés : le détergent pour lave-vaisselle est corrosif !

Détergents et produits de rinçage doivent être rangés hors de portée des enfants ! En cas d'ingestion de détergent, faire boire immédiatement un ou deux verres d'eau ou de lait. Ne pas faire vomir. Contacter immédiatement un médecin ! En cas d'éclaboussure de détergent pour lave-vaisselle dans les yeux, rincer (pendant au moins 15 minutes) à grande eau.

### Activez le verrou enfants (bouton de verrouillage)

Vous pouvez activer le verrou enfants (bouton de verrouillage) pour empêcher les enfants de faire fonctionner le lave-vaisselle (voir la section Réglages).

## STOCKAGE HIVERNAL / TRANSPORT

- Stocker le lave-vaisselle dans un lieu non exposé au gel.
- Éviter les transports prolongés par temps très froid.
- Transporter le lave-vaisselle à la verticale ou à plat sur le dos.

## FONCTION ANTI-DÉBORDEMENT

La protection anti-débordement commence à pomper l'eau hors de la machine et coupe l'arrivée d'eau si le niveau d'eau dans le lave-vaisselle dépasse la norme. Si la protection anti-débordement est déclenchée, couper l'arrivée d'eau et appeler le service après-vente.

## NETTOYAGE

Pour nettoyer les contours de la porte, utiliser seulement un chiffon légèrement humide. Ne pas vaporiser d'eau autour de la porte ! L'humidité risquerait de s'infiltrer dans le verrou, lequel contient des composants électriques.

## EMBALLAGE

Prière de trier les déchets conformément à la réglementation locale.

## ÉLIMINATION

- Lorsque le lave-vaisselle arrive au terme de sa durée de vie utile, il doit être rendu hors d'usage avant mise au rebut. Tirer le câble d'alimentation et le couper aussi court que possible.
- Le lave-vaisselle est fabriqué et marqué en vue d'un recyclage.
- Contacter les autorités locales pour connaître le lieu et la méthode de recyclage adéquats pour le lave-vaisselle.

## AVANT LE PREMIER LAVAGE

### LÉGENDE DES PROGRAMMES

Certains lave-vaisselle sont livrés avec une légende des différents programmes en plusieurs langues. Fixez la légende des programmes dans votre langue sur le dessus de la porte.

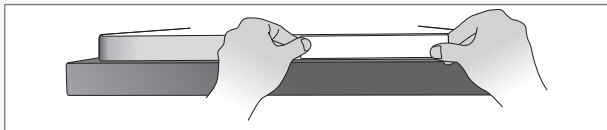

### L'ADOUCCISSEUR D'EAU

Pour de bons résultats de lavage, le lave-vaisselle doit fonctionner avec de l'eau douce (eau contenant peu de minéraux). L'eau calcaire laisse un dépôt blanc sur la vaisselle et le lave-vaisselle.

La dureté de l'eau est précisée à l'aide des échelles suivantes : l'échelle de mesure allemande de la dureté de l'eau (°dH) et l'échelle de mesure française de la dureté de l'eau (°fH). Si la dureté de l'eau d'alimentation est supérieure à 6°dH (9°fH), l'eau doit être adoucie. Ce processus est effectué automatiquement à l'aide de l'adoucisseur d'eau intégré. Pour que l'adoucisseur fonctionne au maximum de ses capacités, il doit être ajusté en fonction de la dureté de l'eau d'alimentation.

Vérifiez la dureté de l'eau auprès de votre réseau de distribution. Une fois que vous avez réglé l'adoucisseur d'eau, utilisez les doses de détergent et de liquide de rinçage adaptées à l'eau douce.

### AJUSTEMENT DE L'ADOUCCISSEUR D'EAU

Le chapitre Réglages, page 14 décrit comment régler l'adoucisseur d'eau. N'oubliez pas de remplir le compartiment à sel avec du sel après avoir réglé l'adoucisseur d'eau.

### AJOUTEZ DU SEL

Avant d'utiliser un lave-vaisselle avec un adoucisseur d'eau, remplir le compartiment de sel. Utiliser du sel à gros grains ou du sel spécial lave-vaisselle.

#### ⚠ ATTENTION !

Remplir le compartiment de sel avant de lancer un programme. Pour éviter le risque de taches de rouille, il convient de rincer immédiatement le lave-vaisselle après avoir ajouté du sel.

#### ⚠ ATTENTION !

Ne jamais verser de détergent dans le compartiment à sel. Cela détruit l'adoucisseur d'eau !

Lors du premier remplissage, procéder comme suit :

- 1 Dévisser le bouchon comme illustré.
- 2 Placer l'entonnoir livré avec le lave-vaisselle dans l'orifice de remplissage du compartiment de sel. Verser d'abord environ 1 l d'eau.
- 3 Ajouter ensuite le sel, au maximum 1,5 kg, jusqu'à ce que le compartiment soit plein.

- 4 Essuyer l'excédent de sel afin de pouvoir revisser fermement le bouchon.
- 5 Lancez un programme afin de rincer tout résidu de sel présent dans le lave-vaisselle.

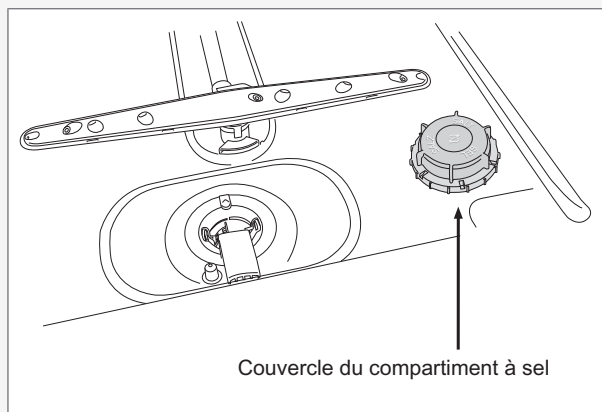

### ★ INDICATEUR DE NIVEAU DU SEL

Lorsque la quantité de sel est insuffisante, le symbole ci-dessus s'allume sur l'affichage.

Lorsque la quantité de sel est insuffisante, dévissez le bouchon et remplissez le réservoir de sel. L'eau ne doit être ajoutée que la première fois ! Essuyez l'excédent et serrez. Lancez un programme afin de rincer tout résidu de sel présent dans le lave-vaisselle.

#### REMARQUE !

Après le remplissage, le symbole peut mettre un certain temps à disparaître.

### AJOUTER DU LIQUIDE DE RINÇAGE

Le séchage est plus rapide si vous utilisez un liquide de rinçage.

- 1 Ouvrir le couvercle du compartiment de liquide de rinçage.
- 2 Ajouter soigneusement du liquide de rinçage. Verser le liquide de rinçage seulement jusqu'au niveau portant la marque max.
- 3 Essuyer les éventuelles éclaboussures de liquide de rinçage autour du compartiment.
- 4 Fermer solidement le couvercle.

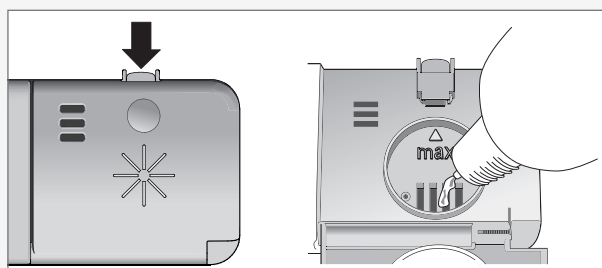

### SÉLECTION DU DOSAGE DE LIQUIDE DE RINÇAGE

Le liquide de rinçage peut être dosé de **0** (Désactivé) à **5** (Dosage élevé).

Augmenter le dosage de liquide de rinçage :

- Si la vaisselle présente des marques d'eau.

Réduire le dosage de liquide de rinçage :

- Si la vaisselle présente une pellicule collante blanche/bleue.
- Si la vaisselle porte des traces.
- Accumulation de mousse. Si l'eau est très douce, le liquide de rinçage peut être dilué dans l'eau selon un ratio de 50:50.

### RÉGLAGE DU DOSAGE DE LIQUIDE DE RINÇAGE

La section Réglages décrit le réglage du dosage de liquide de rinçage.

### INDICATEUR DU LIQUIDE DE RINÇAGE

Lorsque la quantité de liquide de rinçage est insuffisante, le symbole ci-dessus s'allume sur l'affichage.

#### REMARQUE !

Après le remplissage, le symbole peut mettre un certain temps à disparaître.

### LAVAGE ÉCONOMIQUE

**Ne faire fonctionner le lave-vaisselle que lorsqu'il est entièrement chargé**

Attendre pour faire fonctionner le lave-vaisselle qu'il soit entièrement chargé, afin d'économiser l'énergie. Utiliser le programme Pré-rinçage pour rincer la vaisselle en cas d'odeur désagréable avant que le lave-vaisselle ne soit entièrement chargé.

**Utiliser des programmes à basse température**

Si la vaisselle n'est pas très sale, choisir une température plus basse pour certains programmes. Voir aussi la section Sélection d'options du chapitre Utilisation du lave-vaisselle.

**Ne pas rincer à l'eau courante**

Éliminez simplement un maximum de restes de nourriture avant de charger la machine.

**Choisir un détergent vert**

Lire la déclaration relative à la protection de l'environnement sur l'emballage !

**Raccorder à l'arrivée d'eau froide...**

Si vous utilisez du fioul ou de l'électricité pour chauffer votre domicile.

**Raccordement à l'eau chaude (max. 70 °C)...**

Si vous chauffez votre habitation avec un système collectif, de l'énergie solaire ou géothermique. Un raccordement à l'eau chaude réduit la durée du programme et la consommation d'électricité.

### VAISSELLE FRAGILE

Certains ustensiles ne sont pas lavables au lave-vaisselle. Il peut y avoir plusieurs raisons à cela. Certains matériaux ne peuvent supporter une chaleur trop intense, d'autres risquent d'être endommagés par le détergent.

**Décorations fragiles**

La porcelaine ornée de décorations sur le vernis (qui sont rugueuses au toucher) ne doit pas être lavée au lave-vaisselle.

**Cristal/Verre**

Disposez la vaisselle de manière à ce que les éléments ne se touchent pas pendant le lavage. Réduisez au maximum la température et la durée du programme. Sélectionnez Séchage court. Ne mettez jamais d'objets anciens ou particulièrement fragiles dans le lave-vaisselle.

Le verre lavé au lave-vaisselle à haute température peut se couvrir progressivement d'un film gris qui sera impossible à éliminer. Lavez les verres fragiles à basse température et en utilisant une petite quantité de détergent.

**Argent**

Les objets en argent et en acier inoxydable ne devraient pas s'entrechoquer, car l'argent risque de se décolorer.

**Couverts avec manches collés**

Certains types de colle ne sont pas compatibles avec le lave-vaisselle. Les manches risquent alors de se détacher.

### Bois

Les objets en bois ne doivent être lavés au lave-vaisselle que s'ils portent une indication confirmant qu'ils sont lavables en machine.

### Aluminium

L'aluminium risque de se ternir si vous le lavez au lave-vaisselle. Toutefois, les ustensiles en aluminium de bonne qualité peuvent passer au lave-vaisselle, même s'ils se ternissent légèrement.

### Objets en plastique

Évitez de passer au lave-vaisselle les objets qui ne supportent pas les très hautes températures.

## PANIER SUPÉRIEUR ET PANIER À COUTEAUX

Placer les verres, les tasses, les bols, les petites assiettes et les soucoupes dans le panier supérieur. Les verres à vin doivent être placés sur l'étagère prévue à cet effet (si le lave-vaisselle en est équipé). Placer les couteaux pointus dans le panier spécial destiné aux couteaux dans le haut du lave-vaisselle ou dans le porte-couteaux à droite (si le lave-vaisselle en est équipé).

### REMARQUE !

Toutes les surfaces sales doivent être orientées vers l'intérieur et vers le bas !

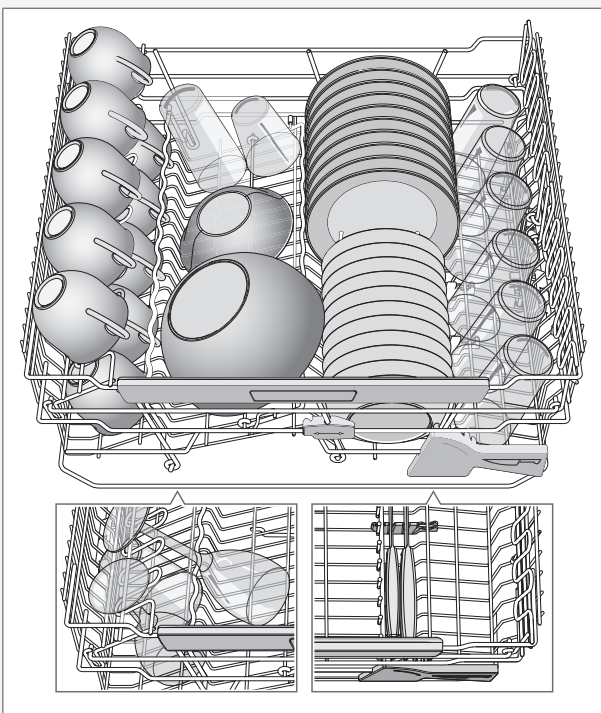

### Paniers pliables

Les paniers peuvent être pliés afin de faciliter le chargement de casseroles, saladiers et verres.

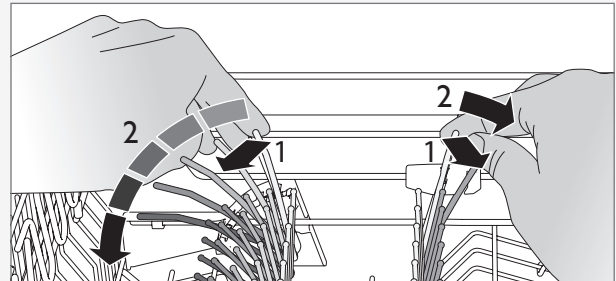

### Élévation du panier supérieur

- 1 Sortez le panier supérieur.
- 2 Saisissez les côtés du panier supérieur des deux mains et soulevez-le.

### Abaissement du panier supérieur

- 1 Sortez le panier supérieur.
- 2 Tirez sur les deux poignées de verrouillage situées de part et d'autre du panier supérieur pour l'abaisser.

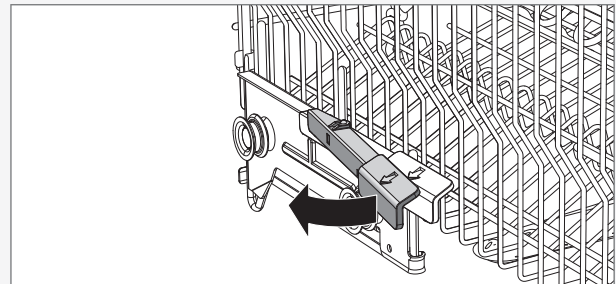

### Panier à couteaux

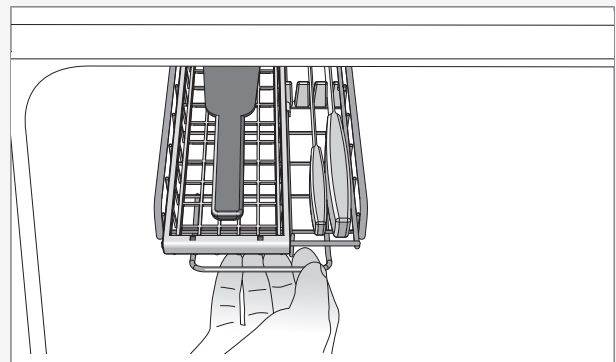

## PANIER DU MILIEU

Le panier du milieu avec tuyaux gicleurs est prévu pour les petits articles. Le panier à ustensiles dans le panier du milieu dispose d'un espace pour les louches, les fouets, les couverts de service et objets similaires.

Le panier ajouré peut être remplacé par un autre panier à ustensiles.



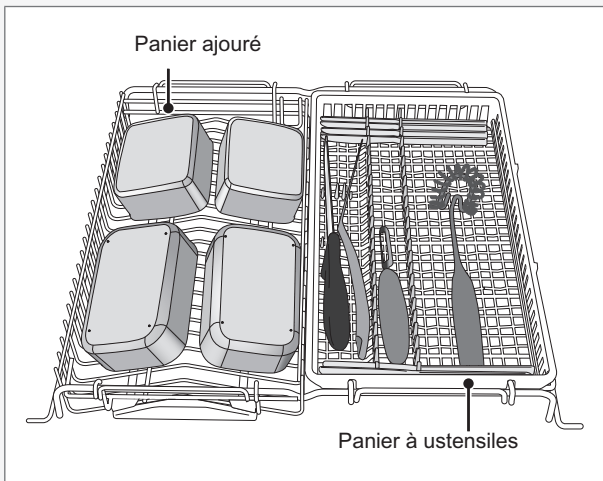

### Lavage d'objets volumineux

Les deux paniers situés dans le panier du milieu peuvent être retirés. L'ensemble du panier du milieu peut également être retiré pour créer de l'espace entre les paniers supérieur et inférieur afin de laver des objets plus volumineux.

### REMARQUE !

Installez le bouchon protecteur fourni (dans le sac en plastique inclus) si vous avez retiré le panier métallique ajouré avec les tuyaux gicleurs ou l'ensemble du panier du milieu. N'oubliez pas de retirer le bouchon protecteur lorsque le panier métallique avec les tuyaux gicleurs ou si le panier central entier est réinstallé.

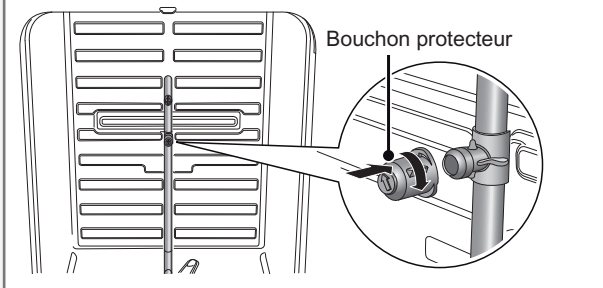

### PANIER INFÉRIEUR

Placez les assiettes, les plats et plats à services, les casseroles et les couverts (dans le panier à couverts) dans le panier inférieur.

Placez les casseroles et les poêles au fond du panier le plus bas, afin de maximiser les performances de lavage des deux embouts pulvérisateur arrière qui est adapté à ce type de vaisselle.

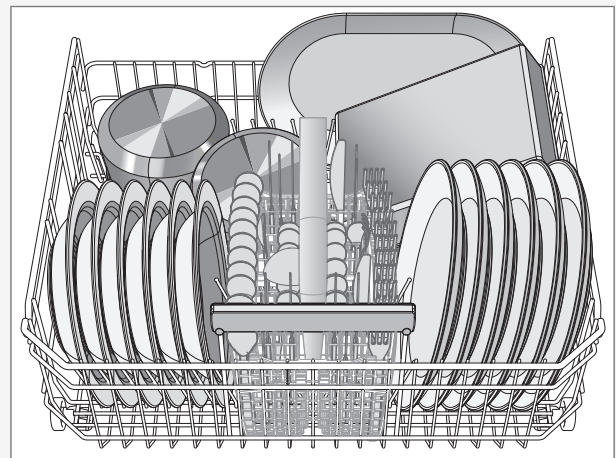

### Plaques de support pliables

Pour laver des casseroles, abaissez les supports à assiettes rabattables.

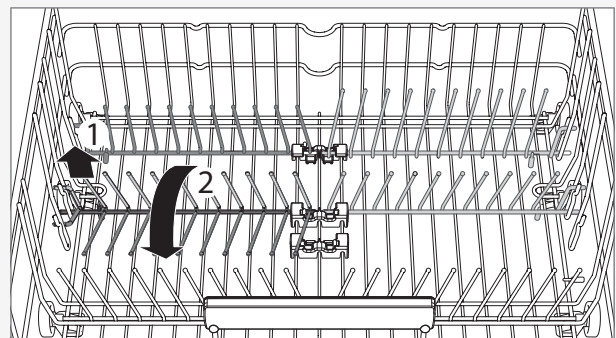

### Fixation avant pour support à assiettes

Utilisé pour les assiettes d'un diamètre supérieur à 25 cm.

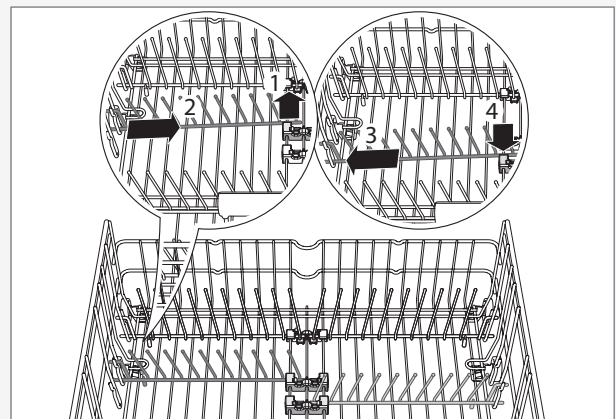

### PANIER À COUVERTS

Placer les couverts poignées tournées vers le bas, à l'exception des couteaux, et les espacer autant que possible. Vérifier que les cuillères ne sont pas collées entre elles.

Il est recommandé de placer le panier à couverts à l'avant du panier le plus bas, afin de maximiser les performances de lavage de l'embout pulvérisateur destiné à l'usage unique du panier à couverts.

## UTILISATION DU LAVE-VAISSELLE

### REMARQUE !

Ne pas placer de couverts constitués de matériaux différents, tels que l'argent et l'acier inoxydable, au même endroit (risque de décoloration).

### ATTENTION !

Les couteaux et autres objets pointus doivent être pointés vers le bas dans le panier à couverts ou posés à l'horizontale dans les autres paniers.

### Partie pliable pour petits articles

Le panier à couverts est doté d'une section repliable au milieu pour les petits objets, ou les petites tiges, comme les accessoires de fouet électrique.

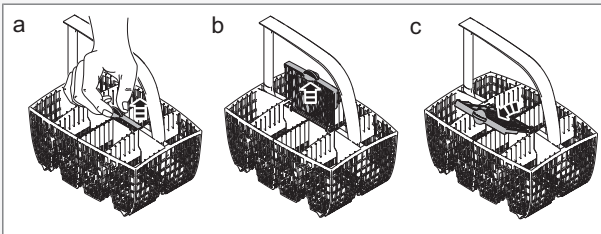

### Panier à couverts avec couvercle

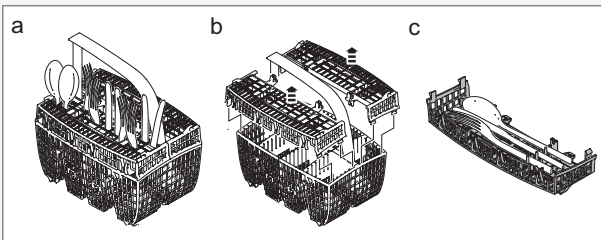

### Positionnement du couvercle du panier à couverts (dans le panier supérieur)

Le couvercle du panier à couverts peut être retiré et utilisé par exemple, comme panier à couverts supplémentaire dans le panier supérieur (voir ci-dessous).

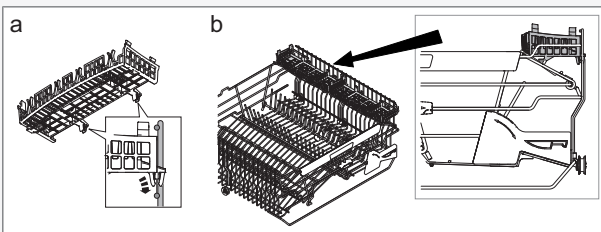

### AJOUTER LE DÉTERGENT

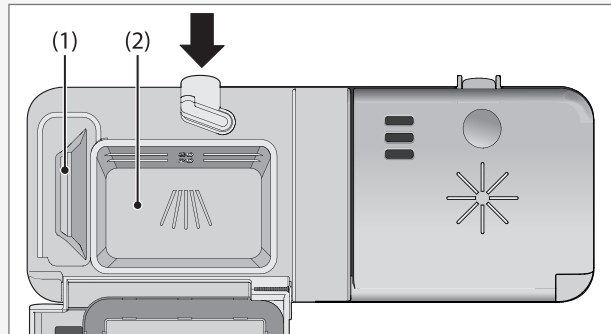

- 1 Compartiment à détergent de pré-lavage
- 2 Compartiment de détergent de lavage

La quantité de détergent varie selon la dureté de l'eau.

Suivre les instructions figurant sur l'emballage du détergent. Ce lave-vaisselle est équipé d'un adoucisseur d'eau. Il convient donc d'utiliser des doses de détergent et de liquide de rinçage adaptées à l'eau douce.

Une quantité excessive de détergent peut nuire à l'efficacité du lavage et entraîne également un impact plus important sur l'environnement.

Ajouter le détergent dans le compartiment prévu à cet effet. Un compartiment est prévu pour le pré-lavage et un autre pour le lavage principal. Si vous n'utilisez pas de tablettes, ajoutez une petite quantité de détergent dans le compartiment de pré-lavage. Contacter le fabricant du détergent pour toute question relative au détergent.

### ATTENTION !

Les enfants doivent être surveillés : le détergent pour lave-vaisselle est corrosif !

### REMARQUE !

Utiliser uniquement du détergent pour lave-vaisselle ! Ne pas utiliser de liquide de lavage car la mousse qui se forme empêche le lave-vaisselle de fonctionner correctement.

### Tablettes pour lave-vaisselle

En cas de difficulté à fermer le couvercle du compartiment, couper la tablette en deux. Le détergent risque de ne pas être libéré correctement si le couvercle est trop serré et ne s'ouvre pas correctement.

### REMARQUE !

Les tablettes pour lave-vaisselle ne sont pas recommandées pour les programmes courts (moins de 75 minutes). Utiliser de préférence du détergent pour lave-vaisselle en poudre ou liquide.

### Détergent combiné

Lire attentivement l'intégralité des instructions relatives à ces produits. En cas de doute, contacter le fabricant du détergent.

## SÉLECTION DU PROGRAMME

Appuyer sur le sélecteur de programme une ou plusieurs fois jusqu'à ce que le symbole du programme souhaité s'affiche.

### Auto Automatique

Le lave-vaisselle détecte le degré de salissure de la vaisselle et ajuste la consommation d'eau et la température en conséquence. Lorsque la machine vient d'être installée, le programme doit être utilisé cinq fois avant d'être parfaitement adapté et de produire le meilleur résultat.



#### Durée du programme

Le programme s'adapte à la durée spécifiée du programme ou à l'heure de fin programmée. Avec ce programme, il est important de choisir une heure adaptée au degré de salissure de la vaisselle.



0:30-1:15 Vaisselle légèrement sale



1:30-2:00 Vaisselle normalement sale



2:15-3:00 Vaisselle très sale

Pour régler l'heure du programme, voir la section Sélection d'options.



#### Fort

Programme destiné à la vaisselle très sale, notamment aux plats, casseroles et cocottes. Si ces éléments ne remplissent pas entièrement le lave-vaisselle, il est possible d'ajouter des assiettes ou d'autres objets.



#### Normal

Programme puissant pour usage quotidien qui permet également d'éliminer les restes séchés, mais n'est pas destiné aux aliments brûlés, par exemple dans les plats de cuisson. Le temps de rinçage de ce programme est allongé, et le programme est, par conséquent, plus long que Lavage quotidien.



#### Lavage quotidien

Programme efficace aussi pour usage quotidien et qui permet d'éliminer les restes séchés, mais n'est pas destiné aux aliments brûlés, par exemple dans les plats de cuisson.



#### Court

Ce programme est utilisé pour les verres et la porcelaine légèrement sales, par exemple les tasses à café.



#### Super rapide

Programme court d'une durée approximative de 15 minutes, donnant un résultat acceptable sur de la vaisselle très légèrement sale.



#### Fragile

Si la vaisselle n'est pas très sale, choisir le programme Fragile. Ce programme est destiné aux verres et à la porcelaine qui viennent d'être utilisés et qui ne nécessitent donc pas un programme très puissant.

Ce programme convient à la vaisselle fragile. Sélectionnez Séchage court si vous souhaitez prendre des précautions supplémentaires. Voir aussi la section Vaisselle fragile du chapitre Chargement du lave-vaisselle.

### Eco Lavage Eco

Destiné au lavage de la vaisselle normalement sale, ce programme est le plus économique en termes de consommation d'énergie et d'eau.

L'option Haute température permet d'accéder au programme utilisé pour réunir les informations concernant les performances énergétiques.



#### Lavage panier supérieur

Il est possible d'utiliser ce programme pour laver uniquement des tasses et des verres placés dans le panier supérieur. Il est possible de placer également de la vaisselle peu sale dans le panier inférieur.



#### Lavage panier inférieur

Il est possible d'utiliser ce programme pour laver uniquement des assiettes et des couverts placés dans le panier inférieur. Il est possible de placer également de la vaisselle peu sale dans le panier supérieur.



#### Mixte

Ce programme permet de laver de la vaisselle légèrement sale dans le panier supérieur et des plats très sales dans le panier inférieur. Ce programme ajoute un pré-lavage et dure plus longtemps que Lavage panier inférieur.



#### Rinçage

Ce programme comprend un rinçage à l'eau chaude et un séchage. Il est adapté par exemple, si vous prévoyez de faire des confitures et souhaitez rincer et chauffer des bocaux en verre.



### Pré-rinçage

Permet de rincer la vaisselle en attendant que le lave-vaisselle soit entièrement chargé.

## SÉLECTION D'OPTIONS

Pour sélectionner une option, appuyez sur le bouton correspondant. La zone située au-dessous du bouton s'allume lorsque cette option est activée. Les options disponibles dépendent du programme sélectionné. Une fois le programme démarré, les options sélectionnées sont enregistrées pour l'utilisation suivante de ce même programme. L'option Départ différé est également une exception.



### Haute température

Activez cette option pour améliorer les résultats du lave-vaisselle. La machine effectue alors le lavage principal à une température plus élevée. Cette option ne peut être activée si l'option Rapide est sélectionnée.

Pour un programme à basse température, réappuyez sur le bouton pour que la zone en dessous de celui-ci s'éteigne.

Les variations de température suivantes sont possibles :

|  |                          |               |
|--|--------------------------|---------------|
|  | Fort:                    | 55 °C / 70 °C |
|  | Normal:                  | 60 °C / 65 °C |
|  | Lavage quotidien:        | 60 °C / 65 °C |
|  | Court:                   | 30 °C / 60 °C |
|  | Super rapide:            | 30 °C / 60 °C |
|  | Fragile:                 | 40 °C / 50 °C |
|  | Eco Lavage Eco:          | 50 °C / 60 °C |
|  | Lavage panier supérieur: | 55 °C / 65 °C |
|  | Lavage panier inférieur: | 55 °C / 65 °C |
|  | Mixte:                   | 55 °C / 65 °C |



### Séchage long

L'option Séchage long augmente la température du rinçage final et prolonge le cycle de séchage, optimisant ainsi l'efficacité du séchage. Votre consommation d'énergie n'augmente que légèrement. Cette option est compatible avec tous les programmes sauf Durée du programme, Rinçage et Pré-rinçage. Cette option ne peut être activée si l'option Rapide est sélectionnée.

Pour utiliser un programme avec l'option Séchage court, réappuyez sur le bouton pour que la zone en dessous de celui-ci s'éteigne.



### Départ différé

Lorsque vous sélectionnez Départ différé, le lave-vaisselle démarre 1 à 24 heures après avoir actionné le bouton Start/Stop.

- 1 Appuyez une seule fois sur le bouton pour activer Départ différé Appuyez plusieurs fois sur le bouton d'option, ou maintenez-le enfoncé, pour définir le nombre d'heures.
- 2 Appuyer sur Start/Stop. Le lave-vaisselle décompte 1 heure à la fois et démarre après la durée sélectionnée.

Appuyez sur le bouton Start/Stop et maintenez-le enfoncé pendant trois secondes si vous voulez annuler l'option Départ différé.

## REMARQUE !

Ne pas oublier d'appuyer sur le bouton Start/Stop afin de démarrer le programme.

## SET Durée

Appuyez plusieurs fois sur le bouton d'option - ou le maintenir enfoncé - pour définir la durée souhaitée du programme pour Durée du programme. Il est possible de choisir une durée de programme entre 30 minutes et 3 heures.



## Rapide

Cette option raccourcit la durée du programme, mais entraîne une consommation supérieure d'électricité et d'eau. Cette option est utilisable avec les programmes Fort, Normal, Lavage quotidien, Lavage panier supérieur, Lavage panier inférieur et Mixte.

## DÉMARRAGE DU LAVE-VAISSELLE

Appuyez sur Start/Stop et maintenez-le enfoncé jusqu'à ce que  s'affiche (symbole d'ouverture de la porte). Cela indique que le lave-vaisselle est prêt à démarrer. Le lave-vaisselle ne démarre pas lorsque la porte n'est pas bien fermée.

## REMARQUE !

Si la machine ne démarre pas dans les 2 minutes suivant la dernière pression sur le bouton, l'afficheur indique le dernier programme utilisé.

## TEMPS RESTANT

Une fois le programme et les options sélectionnés, l'écran indique la durée du dernier cycle pour le programme choisi. Le temps restant est actualisé après que l'eau du rinçage final a été chauffée.

Cela peut différer de temps à autre, en fonction de la température de l'arrivée d'eau, de la quantité de vaisselle, de la température ambiante et d'autres facteurs.

## REMARQUE !

Lors de la première utilisation de chaque programme, le temps restant affiché peut être relativement imprécis, le lave-vaisselle donnant une estimation du temps restant. Dès à deuxième fois, le lave-vaisselle calcule le temps restant en fonction de la durée réelle du cycle précédent effectué avec le même programme.

## VOYANT D'ÉTAT

Le témoin d'état au bas du lave-vaisselle fournit des informations à l'aide de 3 couleurs. Régler le témoin d'état afin qu'il soit clairement visible en tirant ou en poussant la bandelette de plastique transparente.

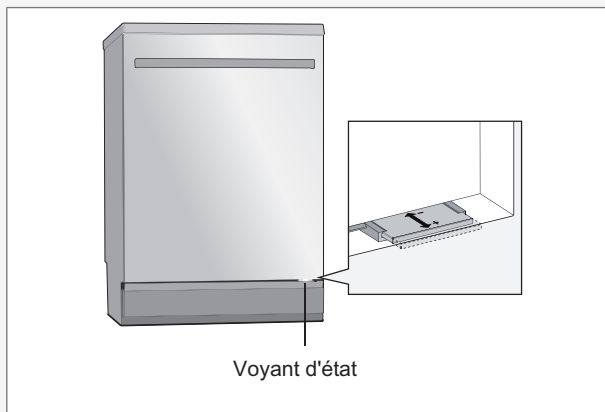

### Bleu

Charger davantage. Le programme a démarré, mais il est possible d'ajouter de la vaisselle.

### Rouge

Ne pas charger. Il ne faut plus ajouter de vaisselle (risque de résultat médiocre du lavage).

### Rouge clignotant

Cela indique une défaillance. Voir plus loin dans la partie Dépannage.

### Vert

Décharger. Le programme de lavage est terminé. Un voyant de veille reste allumé deux heures.

## ARRÊT OU MODIFICATION D'UN PROGRAMME

Pour changer de programme après le démarrage du lave-vaisselle, ouvrir la porte, puis appuyer et maintenir enfoncée la touche Start/Stop pendant trois secondes. Ajouter du détergent si le couvercle du compartiment à détergent s'est ouvert. Choisir ensuite un nouveau programme, appuyer sur Start/Stop et fermer la porte.

## VOUS SOUHAITEZ AJOUTER DE LA VAISSELLE ?

Ouvrir la porte. Le lave-vaisselle s'arrête automatiquement. Ajouter la vaisselle, fermer la porte et le lave-vaisselle poursuit le programme.

## SI LE LAVE-VAISSELLE A ÉTÉ ARRÊTÉ À L'AIDE DE L'INTERRUPTEUR ON/STAND-BY OU EN RAISON D'UNE PANNE D'ÉLECTRICITÉ

Si le programme de lavage ne s'est pas terminé, le programme interrompu se poursuit lorsque l'électricité est rétablie.

### REMARQUE !

Pendant le séchage, le programme est interrompu si l'alimentation est coupée ou si la porte reste ouverte plus de 2 minutes.

## UNE FOIS LE LAVAGE TERMINÉ

Une fois le programme terminé et la porte ouverte « End » s'affiche à l'écran.

Un signal sonore est également émis à la fin du programme. Voir la section Réglages, qui décrit la procédure à suivre pour modifier cette fonction.

Un voyant d'état indique également la fin du programme. Voir aussi la section Voyant d'état du chapitre Utilisation du lave-vaisselle.

Une fois le cycle terminé, le lave-vaisselle se met en mode veille. Fermez le robinet d'alimentation d'eau après chaque utilisation.

# RÉGLAGES

## POUR OUVRIR LE MENU DE RÉGLAGE CENTRAL :



1. Ouvrez d'abord la porte. Mettez le lave-vaisselle hors tension à l'aide de l'interrupteur on/stand-by (en appuyant dessus et en le maintenant enfoncé). Relâchez le bouton.

2. Appuyez sur l'interrupteur on/stand-by et maintenez-le enfoncé jusqu'à ce que le panneau d'affichage s'éclaire.

**PROG +**

3. Dans un délai de cinq secondes, appuyez sur le sélecteur de programme et le bouton Séchage long et maintenez-les enfoncés.

4. Relâchez les boutons lorsque l'afficheur indique **SET**.





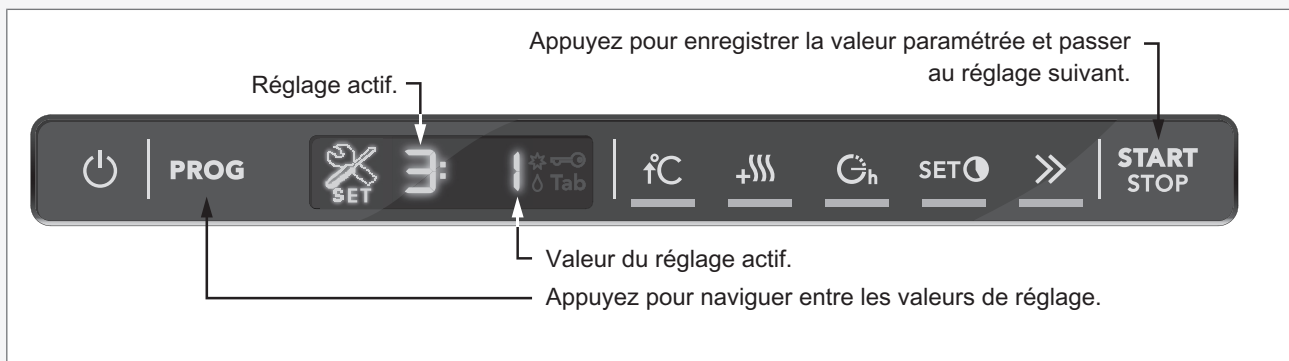





















### CONSEILS !



Veillez à appuyer sur les bons boutons afin de ne pas activer une autre fonction par inadvertance. Si vous n'arrivez pas à ouvrir le menu de paramètres du premier coup, réessayez.



## VOUS POUVEZ ENSUITE ADAPTER LES PARAMÈTRES SUIVANTS:

| Pression sur un bouton | Options   | Réglage                                 | Description  |
|------------------------|---|---|--|
| <b>PROG</b>            | <ul style="list-style-type: none"> <li>☐ Désactivé)</li> <li>! (Activé)</li> </ul>  | Verrou enfants (bouton de verrouillage) | <p>Vous pouvez activer le verrou enfants (bouton de verrouillage) pour empêcher les enfants de faire fonctionner le lave-vaisselle.</p> <p>Appuyez simultanément sur les boutons Haute température et Séchage long pour désactiver temporairement le verrouillage des touches et démarrer le lave-vaisselle. Le verrouillage se ré-enclenche automatiquement après 2 minutes.</p> <p> </p> <p></p> |
| <b>START STOP</b>      | Appuyez sur Start/Stop pour enregistrer la valeur paramétrée et passer au réglage suivant. Si vous ne souhaitez pas modifier d'autres paramètres, continuez à appuyer sur Start/Stop pour naviguer dans l'ensemble du menu. |   |  |
| <b>PROG</b>            | <ul style="list-style-type: none"> <li>☐ Désactivé)</li> <li>! (Faible)</li> <li>2</li> <li>3</li> <li>4 (Élevé)</li> </ul>   | Volume du buzzer                        | Le lave-vaisselle utilise un buzzer pour indiquer qu'un programme est terminé ou qu'un problème est survenu.   |
| <b>START STOP</b>      | Appuyez sur Start/Stop pour enregistrer la valeur paramétrée et passer au réglage suivant.  |   |  |

| Pression sur un bouton  | Options   | Réglage             | Description  |
|---|---|---------------------|--|
| <b>PROG</b>          |  Désactivé)          | Volume service      | Ce son permet de confirmer chaque pression sur un bouton.  |
|   |  1 (Faible)          |                     |  |
|   |  2                   |                     |  |
|   |  3                   |                     |  |
|   |  4 (Élevé)           |                     |  |
| <b>START STOP</b>    | Appuyez sur Start/Stop pour enregistrer la valeur paramétrée et passer au réglage suivant.            |                     |  |
| <b>PROG</b>          |  1 (Faible)          | Contraste LCD       | Permet de régler le contraste d'affichage des informations.  |
|   |  0                   |                     |  |
|   |  1                   |                     |  |
|   |  2                   |                     |  |
|   |  3 (Élevé)           |                     |  |
| <b>START STOP</b>   | Appuyez sur Start/Stop pour enregistrer la valeur paramétrée et passer au réglage suivant.            |                     |  |
| <b>PROG</b>        |  Désactivé)        | Liquide de rinçage  | Réglage du dosage de liquide de rinçage.   |
|   |  1 (Dosage faible) |                     |  |
|   |  2                 |                     |  |
|   |  3                 |                     |  |
|   |  4                 |                     |  |
|   |  5                 |                     |  |
|   |  6 (Dosage élevé)  |                     |  |
| <b>START STOP</b>  | Appuyez sur Start/Stop pour enregistrer la valeur paramétrée et passer au réglage suivant.            |                     |  |
| <b>PROG</b>        |  Désactivé)        | Détergents combinés | <p>Cette option peut être activée en cas d'utilisation de détergents combinés. Le programme de lavage s'adapte automatiquement pour obtenir systématiquement les meilleurs résultats au lavage et au séchage. Si vous désactivez cette option, le lave-vaisselle repasse en mode ordinaire pour tous les programmes.</p> <p>Si ce paramètre est activé, il n'est pas nécessaire d'ajouter du liquide de rinçage, car cette option désactive la distribution de liquide de rinçage. Elle réduit également la quantité de sel ajoutée à l'adoucisseur d'eau.</p> |
|   |  1 (Activé)        |                     |  |
|   |   |                     | <p><b>REMARQUE !</b></p> <p>Pour de bons résultats, il est essentiel de vérifier quel type de détergent ou de produit combiné est le plus approprié dans votre cas ! Lire attentivement les instructions figurant sur l'emballage des produits utilisés. Respectez scrupuleusement les instructions et indications figurant sur l'emballage du détergent.</p>  |

| Pression sur un bouton  | Options  | Réglage         | Description  |
|---|--|-----------------|--|
| <b>START STOP</b>    | Appuyez sur Start/Stop pour enregistrer la valeur paramétrée et passer au réglage suivant. |                 |  |
| <b>PROG</b>          | ⊖: 0 (Eau douce)   | Dureté de l'eau | Ajustement de l'adoucisseur d'eau. Tenez compte des réglages appropriés qui se trouvent dans le tableau relatif à la dureté de l'eau ci-dessous. |
|   | ⊖: 1   |                 |  |
|   | ⊖: 2   |                 |  |
|   | ⊖: 3   |                 |  |
|   | ⊖: 4   |                 |  |
|   | ⊖: 5   |                 |  |
|   | ⊖: 6   |                 |  |
|   | ⊖: 7   |                 |  |
|   | ⊖: 8   |                 |  |
|   | ⊖: 9 (Eau dure)  |                 |  |
| <b>START STOP</b>  | Appuyez sur Start/Stop pour quitter le menu de paramètres.                                 |                 |  |

| °dH   | °fH   | ⊖    |
|-------|-------|------|
| 0-5   | 0-9   | ⊖: 0 |
| 6-8   | 10-14 | ⊖: 1 |
| 9-11  | 15-20 | ⊖: 2 |
| 12-14 | 21-25 | ⊖: 3 |
| 15-19 | 26-34 | ⊖: 4 |
| 20-24 | 35-43 | ⊖: 5 |
| 25-29 | 44-52 | ⊖: 6 |
| 30-39 | 53-70 | ⊖: 7 |
| 40-49 | 71-88 | ⊖: 8 |
| 50+   | 89+   | ⊖: 9 |



## ENTRETIEN ET MAINTENANCE

### FILTRE GROSSIER

Le filtre grossier recueille les particules de nourriture trop grosses pour la pompe de vidange. Vider le filtre grossier si nécessaire.

- 1 Soulever le filtre grossier en le tenant par la poignée.
- 2 Vider le filtre grossier. Ne pas oublier de le replacer !

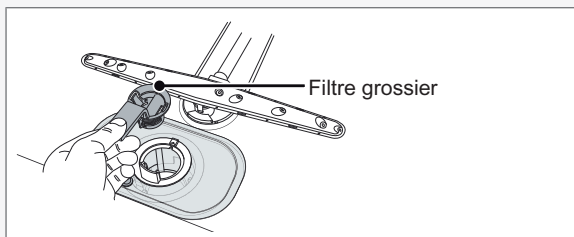

### FILTRE PLAT

Les débris qui s'accumulent sur le filtre fin sont automatiquement rincés lors de chaque lavage. Toutefois, le filtre fin et le micro-filtre devraient être nettoyés deux fois par an.

- 1 Tourner la poignée une fois dans le sens inverse des aiguilles d'une montre.

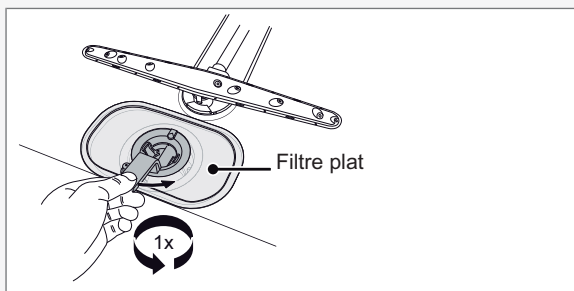

- 2 Retirer le micro-filtre en tenant par la poignée. Retirer le filtre grossier pour nettoyer le micro-filtre.
- 3 Retirer et nettoyer le filtre plat.
- 4 Remettre les filtres en procédant dans l'ordre inverse. En remettant en place le tamis fin, s'assurer de l'absence de jeu entre les bords.

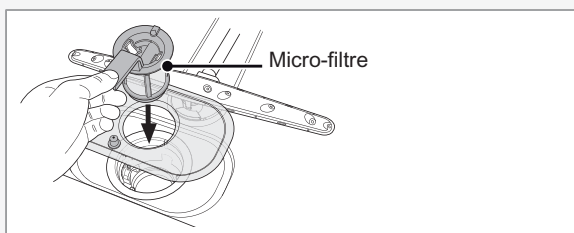

- 5 Verrouiller le filtre en tournant la poignée dans le sens des aiguilles de la montre jusqu'en butée. la poignée doit pointer directement vers l'extérieur du lave-vaisselle.

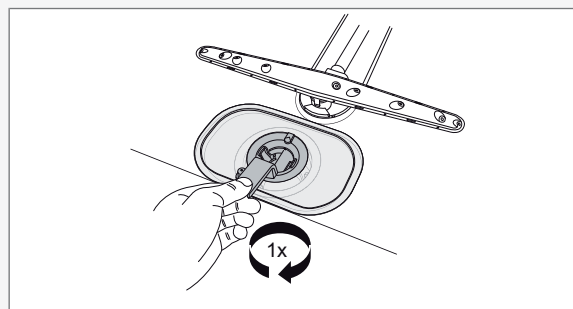

### REMARQUE !

Ne pas utiliser le lave-vaisselle sans les filtres !

L'efficacité du lave-vaisselle peut être réduite si le filtre grossier n'est pas adapté correctement.

### POMPE DE VIDANGE

La pompe est accessible par l'intérieur du lave-vaisselle.

- 1 Couper l'alimentation électrique du lave-vaisselle en débranchant la prise murale !
- 2 Retirer le filtre grossier et le micro-filtre.
- 3 Retirer la petite pièce jaune ajustée à gauche de la goulotte de vidange inférieure (voir l'illustration ci-dessous).

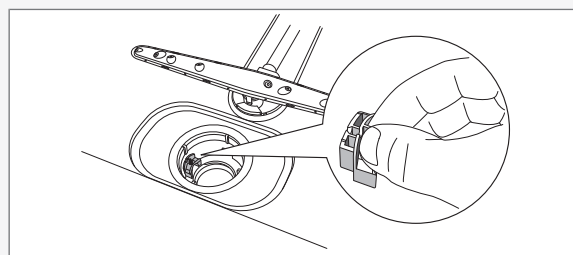

- 4 En insérant un doigt dans l'orifice, vous pouvez tourner la lame de la pompe afin de libérer les éventuelles obstructions.

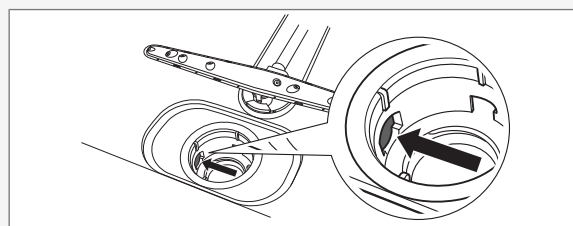

- 5 Réinstaller la pièce ajustée et les filtres.
- 6 Rebrancher le lave-vaisselle.

Si le lave-vaisselle ne fonctionne toujours pas, mais émet un bruit sourd, la protection anti-débordement a été activée.

- Couper l'arrivée d'eau.
- Débrancher l'appareil.
- Appeler le service après-vente.

### REMARQUE !

Ne pas oublier de réinstaller la pièce ajustée.

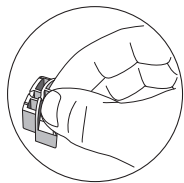

### BRAS GICLEUR INFÉRIEUR

Il peut arriver que les orifices et les roulements à billes soient obstrués.

- 1 Tirer le bras gicleur inférieur vers le haut pour le retirer.
- 2 Retirer les éventuels débris à l'aide d'une aiguille ou d'un objet similaire. Les bras gicleurs présentent également des orifices sur leur face inférieure.

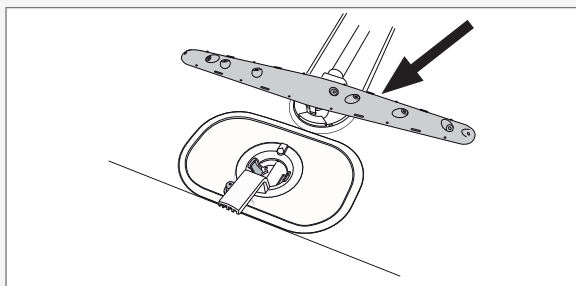

### BRAS GICLEUR SUPÉRIEUR

- 1 Sortir le panier.
- 2 Dévisser les roulements à billes du bras gicleur comme illustré pour retirer le bras gicleur du panier supérieur.

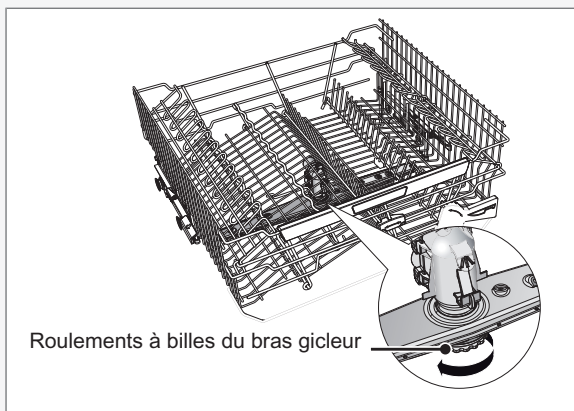

- 3 Nettoyer le bras gicleur supérieur de la même manière que le bras gicleur inférieur.
- 4 Replacer le bras gicleur et visser fermement les roulements à billes du bras gicleur en place.

### NETTOYAGE DU PANIER DU MILIEU

- 1 Sortir le panier.
- 2 Contrôler les orifices du tuyau gicleur.

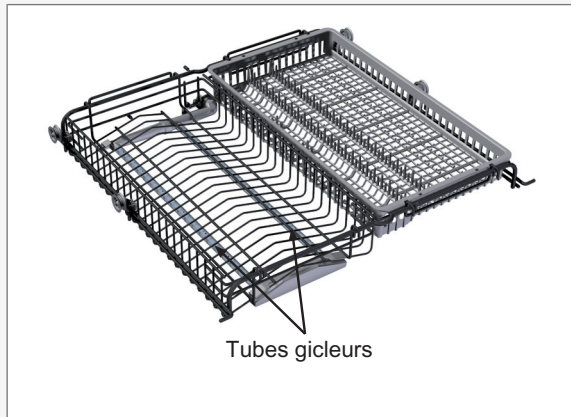

- 3 Nettoyer à l'aide d'une aiguille ou d'un objet similaire.

### PORTE

Pour nettoyer les bords de la porte, utiliser uniquement un chiffon légèrement humide (avec un peu de détergent si nécessaire).

### ⚠ ATTENTION !

N'utilisez aucun produit en aérosol ou similaire autour de la poignée de porte pour éviter que de l'eau y pénètre et entre en contact avec les composants électriques.

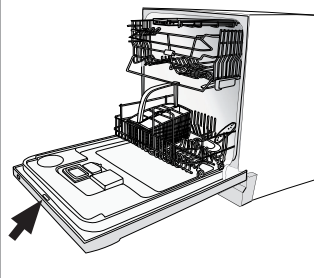

### DÉPÔTS DE TARTRE

La cuve en acier inoxydable du lave-vaisselle est maintenue propre par une utilisation normale. Toutefois, si l'eau est calcaire, le lave-vaisselle est susceptible de s'entarter. Dans ce cas, utilisez le programme Normal à haute température en plaçant deux cuillers à soupe d'acide citrique dans le compartiment à détergent (sans charger le lave-vaisselle).

### PANNEAU DE COMMANDE

Les boutons tactiles doivent rester propres et sans graisse. Essuyez à l'aide d'un chiffon propre sec ou légèrement humide. N'utilisez jamais utiliser de détergents – ils risqueraient de rayer la surface. Utilisez l'interrupteur on/stand-by pour éteindre le lave-vaisselle avant de nettoyer les boutons tactiles, de manière à éviter d'activer un ou plusieurs boutons accidentellement.

## DÉPANNAGE

| Afficheur | Type d'erreur        | Action   |
|-----------|----------------------|--|
| F: 10     | Trop-plein           | Appeler le service après-vente.  |
| F: 11     | Défaut vidange       | Consultez « Il reste de l'eau dans le lave-vaisselle » dans le tableau ci-dessous. |
| F: 12     | Défaut arrivée d'eau | Vérifier que le robinet d'eau est ouvert.  |
| F:40      | Fuite électrovanne   | Fermer le robinet d'eau et appeler le service après-vente.                         |

Éteignez la machine à l'aide de l'interrupteur on/stand-by, puis rallumez-la pour effacer le message d'erreur de l'affichage.

| Problème  | Causes possibles  | Action  |
|---|---|---|
| La vaisselle n'est pas propre.                              | Les bras gicleurs ne tournent pas.  | Retirer les bras et les nettoyer.<br>Vérifier que la vaisselle ne bloque pas les bras gicleurs.   |
|   | Détergent trop ancien. Les détergents sont des produits périssables.  | Acheter en petites quantités.   |
|   | Dosage de détergent incorrect.  | Doser en fonction de la dureté de l'eau. Une quantité beaucoup trop importante ou beaucoup trop faible de détergent produit un lavage médiocre.   |
|   | Programme de lavage trop faible.  | Sélectionner une température plus élevée ou un programme plus puissant.   |
|   | Vaisselle mal chargée.  | Ne pas couvrir la porcelaine avec des saladiers ou des objets similaires. Éviter de ranger des verres très hauts dans les coins des paniers.  |
|   | Des verres et des tasses se sont renversés au cours du programme.   | Bien stabiliser la vaisselle.   |
|   | Le filtre n'est pas correctement installé.  | Visser fermement le filtre en place. Voir la section Entretien et maintenance.  |
| Présence de taches ou d'une pellicule sur la vaisselle.     | L'adoucisseur d'eau contient des fuites de sel.   | Vérifier que le bouchon du compartiment à sel est bien serré. Si tel est le cas, appeler le service après-vente.  |
|   | Réglage incorrect de l'adoucisseur d'eau.   | Voir la section Réglages.   |
|   | Réglage incorrect du dosage de liquide de rinçage.  | Voir les sections Avant le premier lavage et Réglages.  |
|   | Compartiment à sel vide.  | Rajouter du sel. Voir la section Avant le premier lavage.   |
|   | Une température trop élevée ou une quantité excessive de détergent peuvent rayer le cristal. Ces rayures sont malheureusement irréparables, mais elles peuvent être évitées ! | Laver les verres fragiles à basse température et en utilisant une petite quantité de détergent. Contacter le fabricant du détergent pour lave-vaisselle.  |
| La vaisselle présente une pellicule collante blanche/bleue. | Dosage trop élevé de liquide de rinçage.  | Réduire la quantité de liquide. Voir les sections Avant le premier lavage et Réglages. Si l'eau est très douce, il est possible de diluer le liquide de rinçage dans l'eau selon un ratio de 50:50. |

| Problème   | Causes possibles   | Action   |
|--|--|--|
| Présence de taches sur l'acier inoxydable ou l'argent. | Certains aliments, tels que la moutarde, la mayonnaise, le citron, le vinaigre, le sel et les assaisonnements, peuvent entraîner des taches sur l'acier inoxydable s'ils restent trop longtemps à son contact. | Rincer ce type d'aliments si vous n'utilisez pas le lave-vaisselle immédiatement. Pourquoi ne pas utiliser le programme Pré-rinçage ?  |
|  | Tous les ustensiles en acier inoxydable peuvent provoquer des taches sur l'argent s'ils sont placés à son contact pendant le lavage. L'aluminium peut également tacher la vaisselle.                           | Les objets en argent et en acier inoxydable ne doivent pas se toucher pendant le lavage.   |
| Taches restantes après le lavage.                      | Le rouge à lèvres et le thé peuvent être difficiles à nettoyer.  | Utiliser un détergent contenant un agent blanchissant.   |
| Des cliquetis sont audibles pendant le lavage.         | La vaisselle n'est pas rangée correctement ou les bras gicleurs ne tournent pas.   | Vérifier que la vaisselle est bien rangée. Faire tourner les bras gicleurs pour vérifier qu'ils peuvent tourner.   |
| Le lave-vaisselle ne démarre pas.                      | Vous avez appuyé trop longtemps sur la Start/Stop touche de démarrage.   | Appuyez sur Start/Stop et maintenez-le enfoncé jusqu'à ce que  s'affiche (symbole d'ouverture de la porte). Cela indique que le lave-vaisselle est prêt à démarrer. |
|  | La porte n'est pas fermée correctement.  | Vérifier.  |
|  | Un fusible/coupe-circuit a sauté.  | Vérifier.  |
|  | La prise électrique n'est pas raccordée au secteur.  | Vérifier.  |
|  | Le robinet d'eau est fermé.  | Vérifier.  |
|  | Débordements/fuites.   | Vérifier.  |
|  | Le lave-vaisselle émet un grondement (pompe de vidange) qui ne s'arrête pas quand la machine est éteinte à l'aide de l'interrupteur on/stand-by.   | Fermer le robinet d'eau. Retirer la prise et appeler le service après-vente.   |
|  | Vérifiez que l'option Départ différé n'a pas été sélectionnée.   | Appuyez sur le bouton Start/Stop et maintenez-le enfoncé pendant trois secondes si vous voulez annuler l'option Départ différé.  |
| Il reste de l'eau dans le lave-vaisselle.              | Tuyau d'évacuation obstrué.  | Déplier le tuyau d'évacuation à l'endroit où il est raccordé au siphon de l'évier. Vérifier qu'il ne contient pas de débris. La partie conique du tuyau a-t-elle été coupée de telle sorte que le diamètre soit d'au moins 14 mm ?                     |
|  | Pli dans le tuyau d'évacuation.  | Vérifier que le tuyau d'évacuation n'est pas plié ni emmêlé.   |
|  | Les filtres sont obstrués.   | Nettoyer le filtre grossier et le filtre fin.  |
|  | Présence de débris dans la pompe d'évacuation.   | Nettoyer la pompe d'évacuation. Voir la section Entretien et maintenance.  |
| Odeur désagréable dans le lave-vaisselle.              | Présence de saletés autour des joints et dans les coins.   | Nettoyer avec une brosse et un détergent peu moussant.   |
|  | Des programmes basse température ont été sélectionnés pendant une période prolongée.   | Lancer un programme à température plus élevée environ une fois par mois.   |

| Problème  | Causes possibles   | Action   |
|---|--|--|
| La vaisselle n'est pas assez sèche.                               | La puissance de séchage est trop faible.   | Activez l'option Séchage long.   |
|   | Le lave-vaisselle n'est pas assez plein.   | Charger entièrement le lave-vaisselle.   |
|   | Il faut rajouter du liquide de rinçage ou le régler sur un dosage plus élevé.  | Rajouter du liquide de rinçage ou augmenter son dosage. Voir les sections Avant le premier lavage et Réglages.   |
|   |  | Entrouvrir la porte dès la fin du programme.   |
| Impossible de fermer la porte.                                    | Les paniers ne sont pas placés correctement.   | Vérifier que les paniers sont correctement placés à l'horizontale et que le connecteur du panier du milieu est dans l'alignement de son tuyau gicleur. |
|   |  | Vérifier que la vaisselle n'empêche pas les paniers de glisser correctement en place.  |
| Les boutons tactiles ne réagissent pas lorsqu'ils sont actionnés. | Les boutons tactiles ont été actionnés trop tôt après l'ouverture de la porte.   | Attendre un instant avant de réessayer.  |
|   | Présence de saletés sur les boutons tactiles.  | Essuyer à l'aide d'un chiffon propre, sec ou légèrement humide.  |
|   |  Ce symbole s'affiche lorsque la porte n'est pas suffisamment ouverte. | Ouvrir la porte jusqu'à ce que l'afficheur s'allume.   |
|   | Verrou enfants (bouton de verrouillage) activé.  | Voir la section Réglages.  |

# INFORMATIONS POUR LE BUREAU D'ESSAI

## PERFORMANCES ÉNERGÉTIQUES

Norme européenne de test : EN 60436  
 Nombre de couverts : 13  
 Programmes de lavage : Lavage Eco, Haute température  
 Branchement: Eau froide 15 °C  
 Mesure du bruit: IEC 60704-2-3

## DOSAGES PENDANT L'ESSAI

Détergent : Conformément à EN 60436  
 Prélavage : 7,5 grammes  
 Lavage : 25 grammes  
 Liquide de rinçage : Conformément à EN 60436  
 Dosage du liquide de rinçage : 5

## CHARGEMENT DU LAVE-VAISSELLE

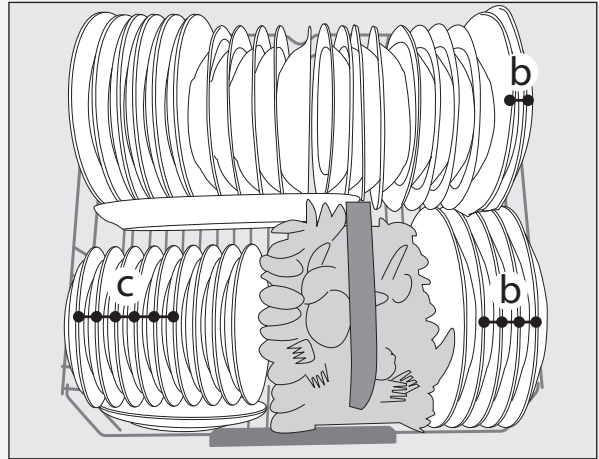
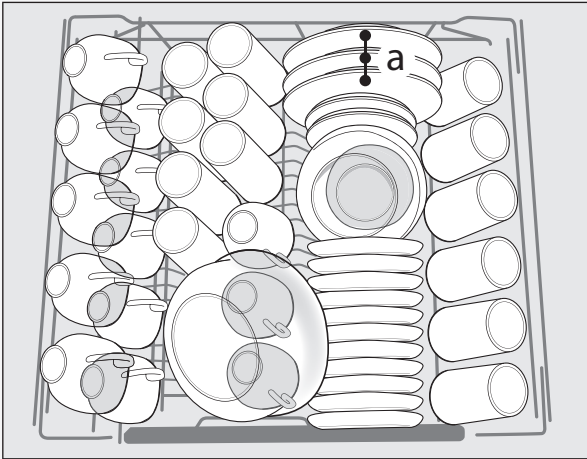

Vérifiez que le panier supérieur est en position basse. Voir aussi la section Panier supérieur et panier à couteaux du chapitre Chargement du lave-vaisselle.

- a œuf
- b viande hachée
- c épinards

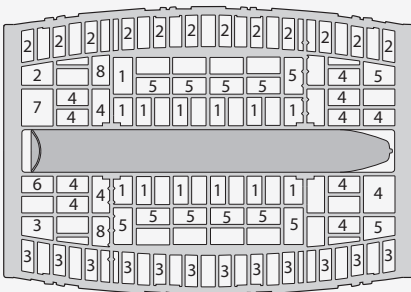

- 1 Cuillères à café
- 2 Cuillères à dessert
- 3 Cuillères à soupe
- 4 Fourchettes
- 5 Couteaux
- 6 Couverts de service – fourchette
- 7 Couverts de service – louche à sauce
- 8 Couverts de service – cuillères

Retirez le panier du milieu. Mettez en place le bouchon protecteur (dans le sac en plastique fourni). Voir la section Panier du milieu, chapitre Chargement du lave-vaisselle.

# INFORMATION TECHNIQUE

## INFORMATIONS CONCERNANT LES PERFORMANCES ÉNERGÉTIQUES

Fiche d'informations conforme au Règlement délégué de la Commission (UE) N° 1059/2010

ATAG

|  |   |
|--|---|
| Désignation :  | VA9811TT                                    |
| Nombre de couverts :   | 13 <sup>1)</sup>                            |
| Classe de rendement énergétique :  | A++   |
| Consommation d'énergie annuelle(AE <sub>C</sub> ) :                      | 261 kWh par an <sup>2)</sup>                |
| Consommation d'énergie en cycle de nettoyage standard(E <sub>t</sub> ) : | 0,92 kWh                                    |
| Consommation électrique  |   |
| Mode arrêt (P <sub>o</sub> ) :   | 0,49 W                                      |
| Mode stand-by (P <sub>I</sub> ) :  | 0,49 W                                      |
| Consommation d'eau annuelle (AW <sub>C</sub> ) :                         | 2860 litres par an <sup>3)</sup>            |
| Classe de rendement de séchage :   | A <sup>4)</sup>                             |
| Programme standard :   | Lavage Eco, Haute température <sup>5)</sup> |
| Durée du programme en cycle de nettoyage standard :                      | 205 minutes.                                |
| Durée du mode stand-by (T <sub>I</sub> ) :                               | Infinie                                     |
| Émissions sonores :  | 41 dB(A) re 1 pW                            |
| Fabrication :  | Produit intégré                             |

1) Conformément à la norme EN 50242.

2) Basée sur 280 cycles de nettoyage standard avec un raccordement à l'eau froide et une consommation conforme au mode d'économie d'énergie. La consommation réelle d'énergie dépend de l'utilisation de la machine.

3) Basée sur 280 cycles de lavage standard. La consommation réelle d'eau dépend de l'utilisation de la machine.

4) Sur une échelle allant de G (rendement faible) à A (rendement élevé).

5) Ce programme correspond au cycle de lavage standard utilisé pour réunir les informations concernant les performances énergétiques. Destiné au lavage de la vaisselle normalement sale, il est le plus économique en termes de consommation d'énergie et d'eau.

## DONNÉES TECHNIQUES

|                 |   |
|-----------------|---|
| Hauteur:        | 857-912 mm  |
| Largeur:        | 596 mm  |
| Profondeur:     | 550 mm  |
| Poids:          | 53 kg <sup>1)</sup>   |
| Pression d'eau: | 0,03 -1,0 MPa<br>0,3–10 kp/cm <sup>2</sup><br>3–100 N/cm <sup>2</sup> |

Raccordement électrique : Voir plaque signalétique.

Puissance nominale: Voir plaque signalétique.

1) Le poids peut varier selon les spécifications.

# INSTALLATION

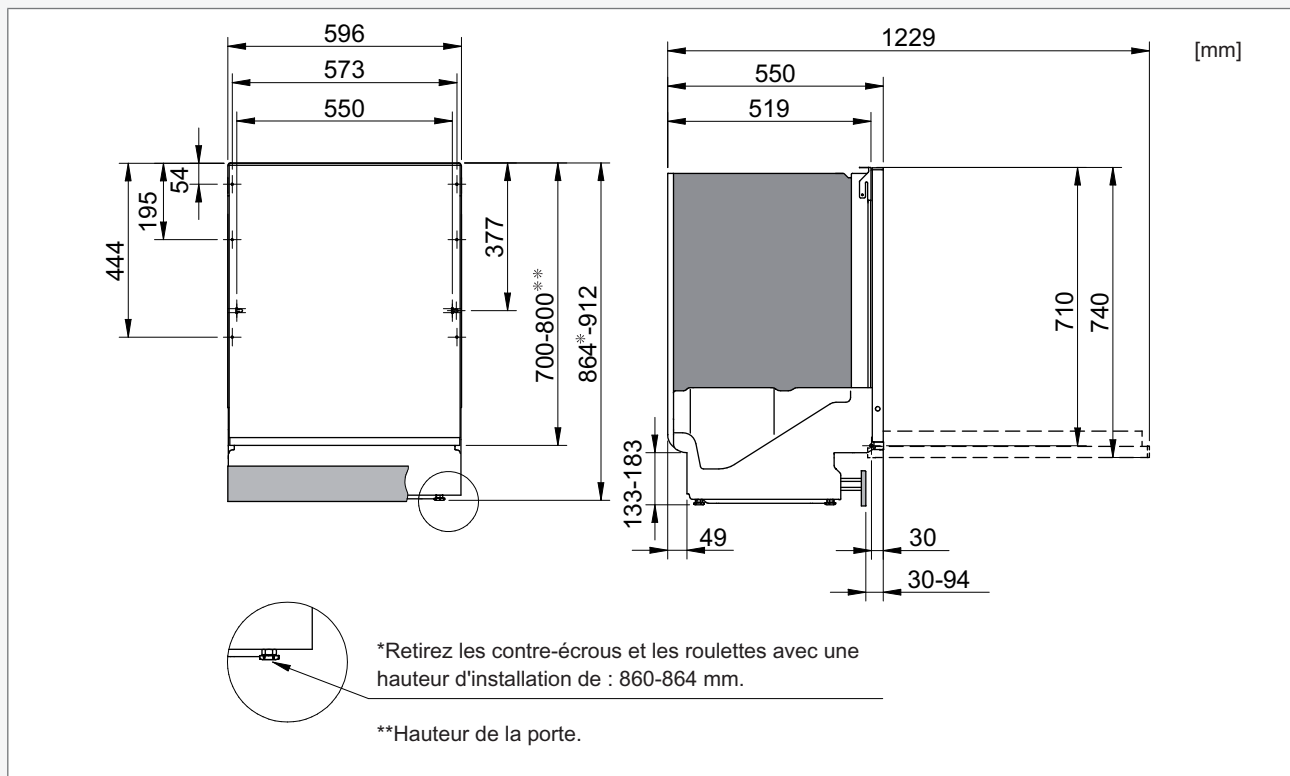

Il est important de lire et de respecter scrupuleusement les instructions et les indications ci-dessous. Procéder à l'installation et aux raccordements conformément aux instructions d'installation distinctes.

## CONSIGNES DE SÉCURITÉ

- Le raccordement à l'électricité, à l'eau et à l'évacuation doit être effectué par un professionnel qualifié.
- Toujours suivre la réglementation en vigueur en termes d'eau, de vidange et d'électricité.
- Toute erreur d'installation peut entraîner une augmentation de la consommation d'énergie, d'eau et de détergent, avec pour conséquences des coûts plus élevés et un lavage médiocre. Pour minimiser le bruit, il est important de respecter les instructions suivantes:
- Prenez des précautions lors de l'installation ! Mettez des gants de protection ! L'installation doit être effectuée par deux personnes !
- Placer un plateau protecteur étanche sur le sol sous le lave-vaisselle pour éviter les dommages résultant d'une éventuelle fuite d'eau.
- Avant de visser le lave-vaisselle en place, procéder à un essai en faisant fonctionner le programme Pré-rinçage. Vérifier que le lave-vaisselle se remplit d'eau et se vidange. S'assurer également qu'il n'y a aucune fuite au niveau des raccords.

### ! ATTENTION !

Couper l'arrivée d'eau lors de l'installation du lave-vaisselle !

### ! ATTENTION !

Retirer la fiche de la prise ou couper l'alimentation électrique pendant les travaux !

## INSTALLATION

- Les dimensions de la niche et des raccords sont indiquées dans les instructions d'installation distinctes. S'assurer que toutes les dimensions sont correctes avant de commencer l'installation.
- S'assurer que le sol sur lequel le lave-vaisselle doit être installé est solide. Régler les pieds afin que le lave-vaisselle soit posé parfaitement à plat. Serrer les contre-écrous.

## BRANCHEMENT DE LA CANALISATION DE VIDANGE

Se reporter aux instructions d'installation distinctes pour obtenir toutes les informations nécessaires.

Le lave-vaisselle peut être encastré dans une niche surélevée (pour atteindre une hauteur de travail ergonomique). Le lave-vaisselle doit être installé de telle sorte que le tuyau d'évacuation soit orienté vers un niveau inférieur au socle de la machine, comme par exemple en le dirigeant directement vers un siphon de sol. Le lave-vaisselle est équipé d'un dispositif anti-siphon intégré qui empêche la machine de se vider pendant le cycle de lavage.

Le tuyau de vidange peut aussi être vissé à un raccord au niveau du siphon de l'évier. Ce raccord doit présenter un diamètre intérieur d'au moins 14 mm.

Le tuyau d'évacuation peut être rallongé de 3 m maximum (sa longueur totale ne doit pas excéder 4,5 m). Tous les joints et tubes



de raccord doivent présenter un diamètre intérieur d'au moins 14 mm. Toutefois, le tuyau d'évacuation devrait, idéalement, être remplacé dans son intégralité par un nouveau tuyau sans joints.

Aucune partie du tuyau d'évacuation ne doit se trouver à plus de 950 mm au-dessus du socle du lave-vaisselle.

S'assurer que le flexible de vidange n'est pas plié.

### BRANCHEMENT DE L'ARRIVÉE D'EAU

Utiliser exclusivement le tuyau fourni avec le lave-vaisselle. Ne pas réutiliser des flexibles usés ou d'autres modèles.

Le tuyau d'arrivée d'eau doit être équipé d'un robinet. Le robinet doit être facile d'accès, afin de permettre de couper l'eau si le lave-vaisselle doit être déplacé.

Une fois l'installation achevée, ouvrez le robinet d'arrêt pour permettre à la pression de s'équilibrer et vérifiez l'absence de fuites.

#### Raccorder à l'arrivée d'eau froide...

Si vous utilisez du fioul ou de l'électricité pour chauffer votre domicile.

#### Raccordement à l'eau chaude (max. 70 °C)...

Si vous chauffez votre habitation avec un système collectif, de l'énergie solaire ou géothermique. Un raccordement à l'eau chaude réduit la durée du programme et la consommation d'électricité.

### RACCORDEMENT ÉLECTRIQUE

Des informations relatives aux branchements électriques figurent sur la plaque du numéro de série. Cette spécification doit correspondre à la tension du secteur.

Les lave-vaisselle pourvus d'un cordon et d'une prise doivent être connectés à une prise reliée à la terre.

La prise murale doit être installée à l'extérieur de la zone d'installation afin d'en faciliter l'accès après la mise en place du lave-vaisselle. Ne pas utiliser de rallonge !

#### REMARQUE !

Les réparations et l'entretien liés à la sécurité et aux performances doivent être effectués par un professionnel qualifié.

Consultez le chapitre Dépannage avant de contacter le service après-vente. Notez les informations indiquées sur la plaque signalétique située à l'intérieur du lave-vaisselle sur le côté droit. Notez le numéro de pièce (1) et le numéro de série (2).



## TABLEAU DES PROGRAMMES

| Programme                    | Options | Pré-lavages | Lavage principal (°C) | Nombre de rinçages | Température du dernier rinçage (°C) | Consommation électrique <sup>1)</sup>    |   |  |  |   |  |                             |
|------------------------------|---------|-------------|-----------------------|--------------------|-------------------------------------|--|---|--|--|---|--|-----------------------------|
|                              |         |             |                       |                    |                                     | Eau froide <sup>2)</sup>                 |   |  | Eau chaude <sup>3)</sup>                 |   |  | Consommation d'eau (litter) |
|                              |         |             |                       |                    |                                     | Durée approx. programme (heures:minutes) | Consommation électrique (approx., en kWh) | Durée approx. programme (heures:minutes) | Durée approx. programme (heures:minutes) | Consommation électrique (approx., en kWh) |  |                             |
| Auto Automatique             | -       | 1-3         | 40-50                 | 2-4                | 65                                  | 2:10-2:50                                | 1,1- 1,4                                  | 2:00-2:40                                | 0,7- 1,0                                 | 13-25                                     |  |                             |
| Durée du programme           | -       | 0-2         | max. 65               | 2-3                | max. 65                             | 0:30-3:00                                | 0,6- 1,6                                  | 0:30-3:00                                | 0,4- 1,2                                 | 10-19                                     |  |                             |
| Fort                         | -       | 2           | 55                    | 3                  | 65                                  | 3:15                                     | 1,5                                       | 3:00                                     | 0,9                                      | 18  |  |                             |
| Normal                       | -       | 2           | 60                    | 3                  | 65                                  | 2:40                                     | 1,5                                       | 2:25                                     | 0,8                                      | 18  |  |                             |
| Lavage quotidien             | -       | 1           | 60                    | 2                  | 65                                  | 2:25                                     | 1,3                                       | 2:10                                     | 0,7                                      | 12  |  |                             |
| Court                        | -       | 0           | 30                    | 2                  | -                                   | 0:20                                     | 0,2                                       | 0:20                                     | 0,1                                      | 9   |  |                             |
| Super rapide                 | -       | 0           | 30                    | 2                  | -                                   | 0:15                                     | 0,2                                       | 0:15                                     | 0,1                                      | 9   |  |                             |
| Fragile                      | -       | 1           | 40                    | 2                  | 50                                  | 1:40                                     | 0,9                                       | 1:25                                     | 0,2                                      | 14  |  |                             |
| Eco Lavage Eco <sup>4)</sup> | fC      | 0           | 60                    | 2                  | 60                                  | 3:25                                     | 0,9                                       | 3:10                                     | 0,6                                      | 10  |  |                             |
| Lavage panier supérieur      | -       | 1           | 55                    | 2                  | 60                                  | 2:25                                     | 1,2                                       | 2:05                                     | 0,6                                      | 14  |  |                             |
| Lavage panier inférieur      | -       | 1           | 55                    | 2                  | 60                                  | 2:25                                     | 1,2                                       | 2:05                                     | 0,6                                      | 14  |  |                             |
| Mixte                        | -       | 2           | 55                    | 2                  | 60                                  | 2:50                                     | 1,2                                       | 2:30                                     | 0,6                                      | 16  |  |                             |
| Rinçage                      |         | 0           | -                     | 1                  | 50                                  | 0:45                                     | 0,5                                       | 0:40                                     | 0,4                                      | 3   |  |                             |
| Pré-rinçage                  | -       | 0           | -                     | 1                  | -                                   | 0:06                                     | 0,01                                      | 0:06                                     | 0,01                                     | 3   |  |                             |

<sup>1)</sup> La consommation varie en fonction de la température de l'eau entrante, de la température ambiante, de la charge, des fonctions supplémentaires sélectionnées, etc.

<sup>2)</sup> Raccordement à l'eau froide, environ 15 °C.

<sup>3)</sup> Raccordement à l'eau chaude, environ 60 °C.

<sup>4)</sup> Ce programme correspond au cycle de lavage standard utilisé pour réunir les informations concernant les performances énergétiques. Destiné au lavage de la vaisselle normalement sale, il est le plus économique en termes de consommation d'énergie et d'eau.







# GUIDE DE MISE EN SERVICE RAPIDE

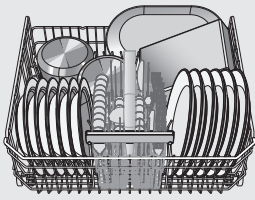

# 1.

## CHARGEZ LES PANIERS (VOIR PAGE 5)

Ne rincez pas la vaisselle sous un robinet avant de la mettre au lave-vaisselle. Éliminez simplement un maximum de restes de nourriture avant de charger la machine.

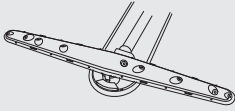

# 2.

## VÉRIFIER QUE LES BRAS GICLEURS PEUVENT TOURNER

Vérifiez que le robinet d'eau est ouvert.

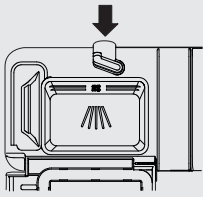

# 3.

## AJOUTEZ LE DÉTERGENT (VOIR PAGE 8)

Le compartiment à détergent possède un petit compartiment pour le pré-lavage et un autre pour le lavage.



# 4.

APPUYEZ SUR L'INTERRUPTEUR ON/STAND-BY ET MAINTENEZ-LE ENFONCÉ  JUSQU'À CE QUE LE PANNEAU D'AFFICHAGE S'ÉCLAIRE

**PROG**



# 5.

## SÉLECTIONNER LE PROGRAMME ET TOUTE OPTION ÉVENTUELLE (VOIR PAGE 9)

 Lavage quotidien est un programme quotidien efficace qui permet de gagner du temps.

 Normal un programme efficace pour une utilisation quotidienne avec rinçage maximal. Il donne d'excellents résultats pour le nettoyage et le séchage.

(Essayez les autres programmes et options en fonction de vos besoins.)

**START  
STOP**



# 6.

APPUYEZ SUR START/STOP ET MAINTENEZ-LE ENFONCÉ ET FERMEZ LA PORTE (VOIR PAGE 10)



