

Bedienungsanleitung
VA7016WTC

ATAG



Inhaltsverzeichnis

Ihr Geschirrspüler	2	Reinigung und Pflege	18
Sicherheitshinweise	3	Problemlösung	21
Vor der Inbetriebnahme des Geschirrspülers	4	Technische Informationen	24
Beladen des Geschirrspülers	7	Installation	25
Verwendung des Geschirrspülers	10	Service	26
Einstellungen	15	Informationen für das Testinstitut	27
		Kurzanleitung	28

Ihr Geschirrspüler

Öffnen Sie die Tür und betätigen Sie den Hauptschalter.

Beim ersten Einschalten des Geschirrspülers wird „**This is a first time set up.**“ auf dem Display angezeigt. Um optimale Spülergebnisse sicherzustellen, ist es wichtig, die richtigen Einstellungen zu wählen. 4.

 Diesen Geschirrspüler können Sie über Ihr Smartphone/Tablet steuern. Verbinden Sie den Geschirrspüler mit Ihrem lokalen Netzwerk, um das Gerät mithilfe der App *ATAG Connect Life* von unterwegs steuern zu können. Mithilfe der App können Sie Informationen abrufen, Einstellungen ändern und den Geschirrspüler überwachen. (Der Geschirrspüler lässt sich jederzeit auch ohne App nutzen.)

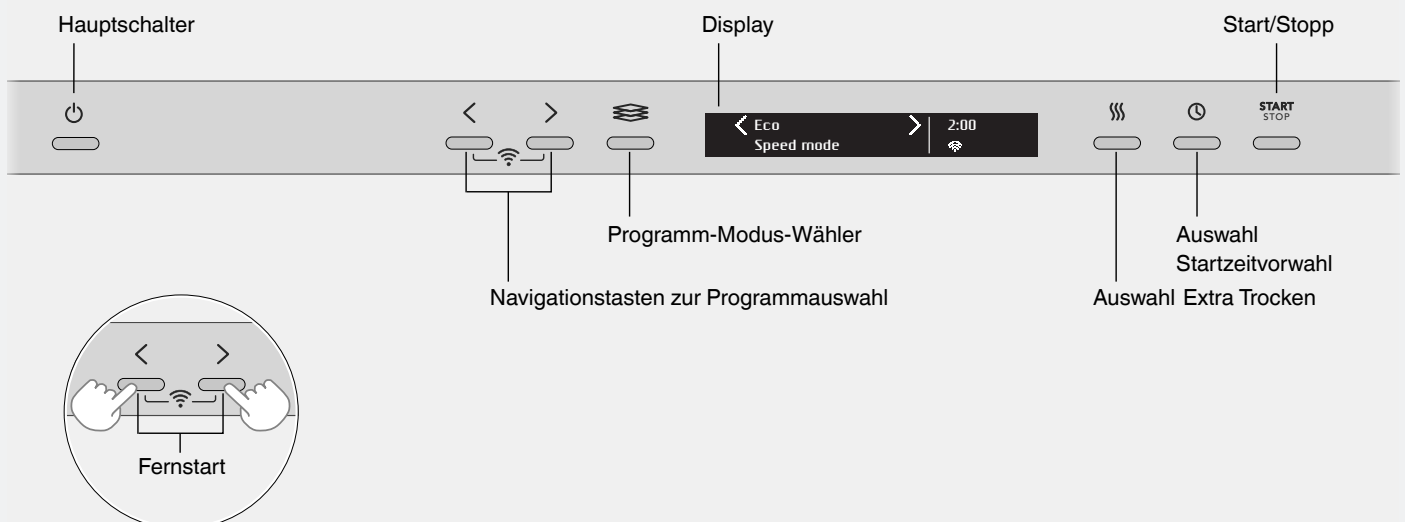

Sicherheitshinweise

- Lesen Sie die Bedienungsanleitung und bewahren Sie diese sorgfältig auf!
- Anzahl der Standard-Maßgedecke: 14
- Verwenden Sie den Geschirrspüler nie zu einem anderen als dem in dieser Bedienungsanleitung angegebenen Zweck.
- Beladen Sie die Geschirrspülertür oder die Geschirrspülerkörbe ausschließlich mit Geschirr.
- Lassen Sie die Geschirrspülertür niemals offen stehen, da sie sonst eine Stolpergefahr darstellt.
- Verwenden Sie nur Geschirrspülmittel, das für Geschirrspüler geeignet ist!
- Diese Maschine kann von Kindern ab 8 Jahren sowie von Menschen mit eingeschränkter Bewegungsfähigkeit, eingeschränkten geistigen Fähigkeiten, Gedächtnisverlust oder fehlender Erfahrung und unzureichenden Kenntnissen verwendet werden. Wird die Maschine von solchen Personen benutzt, müssen sie dabei überwacht werden oder Anweisungen erhalten, wie die Maschine zu bedienen ist, und sie müssen die damit einhergehenden Risiken verstehen. Reinigungsarbeiten an der Maschine dürfen nicht von Kindern ohne Aufsicht durchgeführt werden.
- Anschlusskabel dürfen nur von einem qualifizierten Elektriker ausgetauscht werden.
- Der Geschirrspüler darf nur in Privathaushalten und für spülmaschinengeeignetes Geschirr eingesetzt werden. Jede sonstige Verwendung ist untersagt.
- Laden Sie niemals Geschirr mit Resten von Lösungsmitteln in den Geschirrspüler, da dies zu Explosionen führen kann. Auch Geschirr mit Resten von Asche, Wachs oder Schmiermitteln darf nicht im Geschirrspüler gewaschen werden.
- Kinder nicht unbeaufsichtigt lassen. Erlauben Sie Kindern nicht, den Geschirrspüler zu benutzen oder damit zu spielen. Dies gilt insbesondere, wenn die Tür geöffnet ist. Es könnten darin noch Geschirrspülmittelreste vorhanden sein! Starten Sie den Geschirrspüler nach der Zugabe von Geschirrspülmittel immer sofort.

WARNUNG!

Messer und andere spitze Gegenstände müssen entweder mit der Spitze nach unten in den Besteckkorb oder waagrecht in die anderen Körbe gelegt werden.

WARNUNG!

Beaufsichtigen Sie Ihre Kinder – Geschirrspülmittel sind ätzend!

Aktivierung der Kindersicherung (Tastensperre)

Sie können die Kindersicherung (Tastensperre) aktivieren, um zu verhindern, dass Ihr Kind den Geschirrspüler einschaltet. Siehe Kapitel Einstellungen.

Aufstellen

Siehe Kapitel Installation.

Transport/Lagerung im Winter

Lagern Sie den Geschirrspüler bei Temperaturen über dem Gefrierpunkt. Vermeiden Sie lange Transportwege bei sehr kaltem Wetter. Transportieren Sie den Geschirrspüler aufrecht oder auf der Rückseite liegend.

Vor dem Transport eines gebrauchten Geschirrspülers muss das restliche Wasser aus der Maschine gepumpt werden. Lassen Sie hierzu das Programm Spülen und halten laufen.

Überlaufschutz

Aufgrund des Überlaufschutzsystems wird der Geschirrspüler leer gepumpt und die Wasserversorgung deaktiviert, wenn der Wasserstand im Geschirrspüler höher als normal ist. Wenn das Überlaufschutzsystem ausgelöst wurde, drehen Sie die Wasserversorgung ab und rufen Sie den Kundenservice an.

Verpackungsmaterial

Die Verpackung schützt das Produkt während des Transports. Das Verpackungsmaterial ist recycelbar. Sortieren Sie die verschiedenen Verpackungsmaterialien, um den Rohstoffverbrauch und Abfälle zu reduzieren. Ihr Händler kann die Verpackung dem Recycling zuführen oder Ihnen den nächsten Recyclinghof nennen. Die Verpackung besteht aus:

- Wellpappe aus 100% Recyclingmaterial.
- Styropor (EPS) ohne Chlor- oder Fluorzusatz.
- Halter aus unbehandeltem Holz.
- Schutzfolie aus Polyethylen (PE).

Entsorgung

Der Geschirrspüler ist recycelbar und entsprechend etikettiert.

Wenn die Lebensdauer des Geschirrspülers abgelaufen ist und er entsorgt werden soll, muss er unverzüglich unbrauchbar gemacht werden. Ziehen Sie das Stromkabel ab und schneiden Sie es so kurz wie möglich ab.

Wenden Sie sich an Ihre lokalen Behörden, um zu erfahren, wo und wie Sie den Geschirrspüler richtig dem Recycling zuführen können.

Vor der Inbetriebnahme des Geschirrspülers

1. Prüfen der Wasserhärte

Um ein gutes Spülergebnis zu erhalten, benötigt der Geschirrspüler weiches Wasser (Wasser mit einem niedrigen Mineralgehalt). Hartes Wasser führt zur Bildung von weißen Ablagerungen auf dem Geschirr und im Geschirrspüler.

Die Wasserhärte wird nach der deutschen Wasserhärteskala (°dH) oder der französischen Wasserhärteskala (°fH) angegeben.

Liegt der Härtegrad der Wasserversorgung über 6°dH (9°fH), muss ein Wasserenthärter verwendet werden. Dies erfolgt automatisch mithilfe des eingebauten Wasserenthärters. Wenn Sie den Wasserenthärter entsprechend dosiert haben, verwenden Sie die geeignete Menge an Geschirrspülmittel und Klarspüler für weiches Wasser.

Wenden Sie sich an Ihre lokalen Wasserwerke, um den Härtegrad Ihres Wassers zu erfragen.

Notieren Sie die Wasserhärte: _____

Deutsche Einheit der Wasserhärte	Französische Einheit der Wasserhärte	Empfohlene Einstellung
0-5°dH	0-9°fH	0
6-8°dH	10-14°fH	1
9-11°dH	15-20°fH	2
12-14°dH	21-25°fH	3
15-19°dH	26-34°fH	4
22-24°dH	35-43°fH	5
25-29°dH	44-52°fH	6
30-39°dH	53-70°fH	7
40-49°dH	71-88°fH	8
50°dH	89°fH	9

Bei einer Wasserhärte über 50 °dH (89 °fH) empfehlen wir den Anschluss an einen externen Wasserenthärter.

WARNUNG!

Hartes Wasser hinterlässt weiße Ablagerungen auf dem Geschirr und im Geschirrspüler, deswegen ist es wichtig, die richtige Einstellung für den Wasserenthärter auszuwählen. Siehe Wasserhärte.

Lassen Sie den Geschirrspüler nie mit leerem Salzbehälter laufen, wenn die Wasserhärte der Wasserversorgung über 6°dH (9°fH) liegt.

2. ATAG Connect Life

Diesen Geschirrspüler können Sie über Ihr Smartphone/Tablet steuern. Verbinden Sie den Geschirrspüler mit Ihrem lokalen Netzwerk, um das Gerät mithilfe der App *ATAG Connect Life* von unterwegs steuern zu können. Mithilfe der App können Sie Informationen abrufen, Einstellungen ändern und den Geschirrspüler überwachen. (Der Geschirrspüler lässt sich jederzeit auch ohne App nutzen.)

Vorbereitungen

- Ihr Smartphone/Tablet muss mit dem Internet verbunden sein.
- Der Router Ihres lokalen drahtlosen Netzwerks muss mit dem Internet verbunden sein und der Geschirrspüler muss sich in Reichweite Ihres lokalen Netzwerks befinden.
- Downloaden Sie die *ATAG Connect Life* App mit Ihrem Smartphone/Tablet (bei App Store / Google play). Öffnen Sie die App und registrieren Sie ein Konto.
- Öffnen Sie das Netzwerk Ihres Geschirrspülers und stellen Sie zwischen Geschirrspüler und Ihrem Smartphone/Tablet eine Verbindung her. Siehe „This is a first time set up.“ – die Displayanzeige, die beim erstmaligen Einschalten des Geschirrspülers erscheint – oder unter Einstellungen des Geschirrspülers.

3. Grundeinstellungen

Öffnen Sie die Tür und betätigen Sie den Hauptschalter.

„**This is a first time set up.**“ wird am Display angezeigt. Um optimale Geschirrspülergebnisse sicherzustellen, ist es wichtig, die richtigen Einstellungen zu wählen.

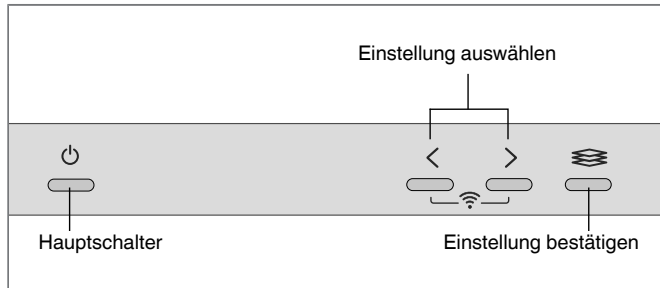

Einstellungen

1. Language (Sprache)
Wählen Sie die Sprache aus, die im Display angezeigt werden soll.

3. Klarspüler 0/1/2/3/4/5/TAB
Die Trockenzeit verkürzt sich und das Ergebnis ist besser, wenn Klarspüler verwendet wird. Auch das Spülergebnis ist besser, das Spülgut wird einwandfrei und fleckenlos sauber. Die Klarspülerdosierung auswählen. Der Spender für den Klarspüler kann zwischen 0 (Aus) und 5 (Hohe Dosierung) eingestellt werden. Bei der Verwendung von All-in-One-Geschirrspülmittel, das Klarspüler enthält, können Sie die Einstellung TAB aktivieren. Erfahren Sie mehr über All-in-One-Geschirrspülmittel im Kapitel Verwendung des Geschirrspülers.
Werkseitig vorgewählt: 5

Wasser Klarspüler auffüllen

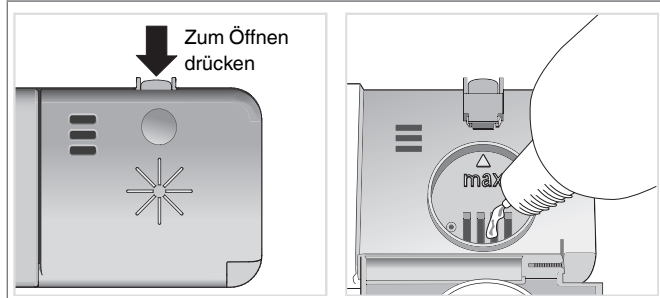

1. Öffnen Sie den Deckel des Klarspülerfachs.
2. Füllen Sie den Klarspüler vorsichtig bis zur Markierung **max** nach.
3. Entfernen Sie sämtliche Klarspüler-Spritzer neben dem Fach.
4. Verschließen Sie den Deckel sorgfältig.

4. Wasserhärte 0/1/2/3/4/5/6/7/8/9

Dosierung des Wasserenthärterers. Wählen Sie die Einstellung abhängig von der Wasserhärte. Die richtige Einstellung ist wichtig! Denken Sie daran, Salz in den Salzbehälter zu geben, nachdem Sie den Wasserenthärter auf 1 - 9 eingestellt haben.
Bei einer Wasserversorgung mit einer Härte unter 6°dH (9°fH), wählen Sie 0 aus. Der Wasserenthärter wird deaktiviert, kein Salz ist erforderlich.
Werkseitig vorgewählt: 4

Salz auffüllen

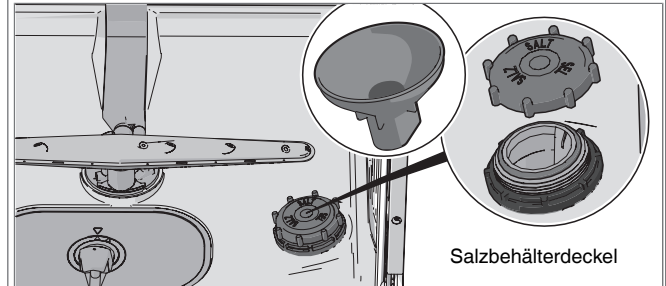

1. Schrauben Sie den Deckel des Salzbehälters ab.
2. Setzen Sie den mit dem Geschirrspüler mitgelieferten Trichter in die Einfüllöffnung des Salzbehälters. Füllen Sie zuerst ca. 1 l Wasser ein.
3. Fügen Sie anschließend maximal 1,0 kg Salz ein, bis der Behälter voll ist. Verwenden Sie grobkörniges oder spezielles Geschirrspüler-Salz.
4. Entfernen Sie überschüssiges Salz, damit der Deckel fest aufgeschraubt werden kann.

Um Rostflecke zu vermeiden, muss ein Geschirrspülprogramm sofort nach der Zugabe von Salz gestartet werden.

5. Netzwerk Ja/Nein

Verbinden Sie den Geschirrspüler mit Ihrem lokalen Netzwerk, um das Gerät mithilfe der App *ATAG Connect Life* von unterwegs steuern zu können.

Wählen Sie zum Verbinden des Geschirrspülers *Ja*.

Wählen Sie *Nein*, wenn der Geschirrspüler nicht verbunden werden soll.

Stellen Sie automatisch eine Verbindung mit WPS aktivieren her (sofern der Netzwerk-Router über eine WPS-Funktion verfügt) oder manuell mit SoftAP aktivieren.

Netzwerk WPS aktivieren (automatisch)

- Wählen Sie WPS aktivieren aus, um den Geschirrspüler automatisch mit Ihrem lokalen Netzwerk zu verbinden.
- Inn. v. 2 Min. die WPS-Taste des Routers drücken. (Wenn Sie mehr Zeit benötigen, wählen Sie WPS aktivieren erneut aus.)

oder

Netzwerk SoftAP aktivieren (manuell)

- Wenn eine automatische Verbindung nicht möglich ist:
Wählen Sie SoftAP aktivieren aus, um den Geschirrspüler manuell mit Ihrem lokalen Netzwerk zu verbinden. (Das drahtlose Netzwerk des Geschirrspülers ist nun 5 Minuten lang sichtbar. Wenn Sie mehr Zeit benötigen, wählen Sie SoftAP aktivieren erneut aus.)
- Öffnen Sie das Einstellungsmenü auf Ihrem Smartphone/Tablet.
Suchen Sie das drahtlose Netzwerk *ConnectLife* des Geschirrspülers.
Melden Sie sich mit dem Passwort *ConnectLife* an.
Hinweis: Achten Sie beim Passwort auf Groß- und Kleinschreibung.
- Öffnen Sie den Browser auf Ihrem Smartphone/Tablet.
Gehen Sie zu <http://192.168.1.1>.
Benutzername: *ConnectLife*
Melden Sie sich mit dem Passwort *ConnectLife* an.
Hinweis: Achten Sie bei Benutzernamen und Passwort auf Groß- und Kleinschreibung.
- Ein Menü wird geöffnet:
SSID: Geben Sie den Namen Ihres lokalen drahtlosen Netzwerks ein.
Security: Wählen Sie das Sicherheitsniveau des Routers aus (in der Regel WPA2).
Key: Geben Sie das Passwort für Ihr lokales drahtloses Netzwerk ein.
IP Configuration, Mode: Automatic
Wählen Sie *Apply*. Wenn Sie die Meldung *Settings applied* erhalten, wählen Sie *Confirm*.
Hinweis: Eine sich möglicherweise öffnende Popup-Meldung können Sie schließen.



Das Netzwerksymbol des Geschirrspülers blinkt, sobald der Geschirrspüler mit dem Netzwerk verbunden ist.



Das Netzwerksymbol des Geschirrspülers leuchtet ohne Unterbrechung und auf dem Display wird „Cloud-Verb. hergestellt“ angezeigt, sobald der Geschirrspüler mit dem Netzwerk und der Cloud verbunden ist (dies kann einige Minuten dauern). Bestätigen Sie mit

Verbinden Sie den Geschirrspüler mit Ihrem Smartphone/Tablet, um das Gerät von unterwegs zu steuern. Downloaden Sie die App *ATAG Connect Life* mit Ihrem Smartphone/Tablet (bei App Store / Google play). Öffnen Sie die App und registrieren Sie ein Konto.

In der App wählen Sie im Menü *My Appliances* die Option *Add A New Appliance* aus und nehmen Sie weitere Einstellungen unter Einstellungen des Geschirrspülers vor.

Netzwerk Geräte-Verb. läuft¹⁾

- Wählen Sie Geräte-Verb. läuft aus.
- Scannen Sie den QR-Code des Geschirrspülers mit Ihrem Smartphone/Tablet (oder geben Sie den AUID-Code ein).

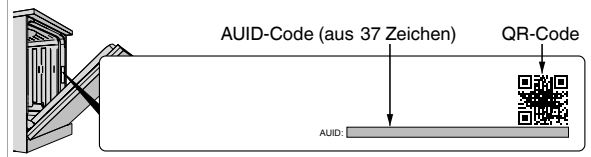

Nach Abschluss wird auf dem Display „Gerät erfolgreich verbunden“ angezeigt.

Der Geschirrspüler wird in der App *ATAG Connect Life* angezeigt. Jetzt können Sie den Geschirrspüler von unterwegs steuern. Siehe Fernsteuerung des Geschirrspülers in Kapitel Verwendung des Geschirrspülers.

HINWEIS!

Nachdem Sie den Geschirrspüler verbunden haben, können Sie die Verbindung mit Netzwerk trennen/deaktivieren. Mit Netzwerk starten stellen Sie die Verbindung zum selben Netzwerk wieder her. Siehe Kapitel Einstellungen.

Zur Änderung der gewählten Einstellung, siehe Kapitel Einstellungen.

¹⁾ Wird unter Einstellungen des Geschirrspülers angezeigt, wenn der Geschirrspüler mit dem Netzwerk und der Cloud verbunden ist.

Beladen des Geschirrspülers

Umweltfreundlicheres Spülen

Spülen Sie Geschirr nicht unter fließendem Wasser ab.

Entfernen Sie lediglich größere Speisereste, bevor Sie den Geschirrspüler beladen.

Wählen Sie ein umweltfreundliches Geschirrspülmittel.

Lesen Sie die Umwelterklärungen auf der Verpackung!

Starten Sie ein Programm erst, wenn der Geschirrspüler vollständig beladen ist.

Warten Sie mit dem Start des Programms, bis der Geschirrspüler vollständig beladen ist, so sparen Sie Energie. Verwenden Sie das Programm Spülen und halten zum Spülen von Geschirr, falls unangenehme Gerüche auftreten, wenn der Geschirrspüler noch nicht vollständig beladen ist.

Lassen Sie Programme bei niedrigerer Temperatur laufen.

Wenn das Geschirr nur leicht verschmutzt ist, können Sie ein Programm mit niedriger Temperatur wählen.

Programmwahl ECO-Spülen

Dieses Programm ist zur Reinigung von normal verschmutztem Geschirr geeignet und hinsichtlich des Gesamtenergie- und Wasserverbrauchs das effektivste Programm.

Das Geschirrspülprogramm ist für einen effizienten Spülvorgang bei möglichst geringem Energie- und Wasserverbrauch ausgelegt. Das Programm spült über lange Zeit bei niedriger Temperatur.

Programmwahl Öko-Modus

Der Geschirrspüler verfügt über verschiedene Programm-Modi. Verwenden Sie Öko-Modus, um Wasser und Energie zu sparen. (Verfügbar bei: Normales Programm, Tägliches Programm)

Öffnen Sie die Tür leicht, nachdem das Programm beendet ist

Wenn Sie die Tür nach Programmende einen Spalt weit öffnen, werden bessere Trockenergebnisse erzielt. (Bei Einbaugeschirrspülern müssen die umgebenden Möbel beständig gegenüber Kondenswasser vom Geschirrspüler sein).

Anschluss an Kaltwasser

Den Geschirrspüler an den Kaltwasserzulauf anschließen, wenn das Gebäude mit Öl, Strom oder Gas beheizt wird.

Warmwasseranschluss

Den Geschirrspüler an den Warmwasserzulauf (max. 70 °C) anschließen, wenn das Gebäude mit energieeffizienten Quellen wie Fernwärme, Solarenergie oder geothermischer Energie beheizt wird. Wenn Sie einen Warmwasseranschluss wählen, verringert das die Programmlaufzeiten und den Stromverbrauch des Geschirrspülers.

HINWEIS!

Die zulässige Wasserzulauftemperatur nicht überschreiten. Manche Materialien von Kochgeschirr halten großer Hitze nicht stand.

Zerbrechliches Geschirr

Manches Kochgeschirr ist nicht spülmaschinenfest. Dafür kann es verschiedene Gründe geben. Bestimmte Materialien vertragen keine große Hitze, andere können durch das Geschirrspülmittel beschädigt werden.

Seien Sie vorsichtig mit handgefertigten Gegenständen, zerbrechlicher Dekoration, Kristall/Glas, Silber, Kupfer, Zinn, Aluminium, Holz und Kunststoff. Achten Sie auf die Kennzeichnung „Spülmaschinenfest“.

Zerbrechliches Dekor

Porzellan mit Verzierungen über der Glasur (der Gegenstand fühlt sich rau an) sollte nicht im Geschirrspüler gereinigt werden.

Kristall/Glas

Empfindliches Geschirr aus Kristall/Glas (z. B. Kristallglas) mit dem schonenden Geschirrspülprogramm Kristallglas spülen. Achten Sie darauf, eine kleine Menge Geschirrspülmittel zu verwenden und das Geschirr so anzuordnen, dass es sich beim Spülen nicht berührt.

Die Trockenzeit verkürzt sich und das Ergebnis ist besser, wenn Klarspüler verwendet wird. Auch das Spülresultat ist besser, das Spülgut wird einwandfrei und fleckenlos sauber.

Handbemaltes Glas und antikes, sehr empfindliches Geschirr sollte nicht im Geschirrspüler gespült werden.

Silber

Gegenstände aus Silber und Edelstahl dürfen nicht miteinander in Kontakt kommen, da sich das Silber verfärben kann.

Aluminium

Aluminium kann seinen Glanz verlieren, wenn es in einem Geschirrspüler gereinigt wird. Qualitativ hochwertige Aluminiumpfannen können jedoch in einem Geschirrspüler gereinigt werden, auch wenn sie dabei etwas Glanz verlieren.

Besteck mit geklebten Griffen

Manche Arten von Klebern sind nicht spülmaschinenfest. In solchen Fällen können sich die Griffe lösen.

Zu beachten:

- Alle schmutzigen Oberflächen sollten nach innen und unten zeigen!
- Geschirr sollte nicht in- oder aufeinandergestellt werden.
- Geschirr mit Hohlräumen, z. B. Tassen, anwinkeln, damit das Wasser abläuft. Dies ist auch bei Geschirr aus Kunststoff wichtig.
- Darauf achten, dass kleine Gegenstände nicht durch den Geschirrspülerkorb fallen können. In der Besteckschublade anordnen.

HINWEIS!

Achten Sie darauf, dass sich die Sprüharme frei bewegen können!

Die Körbe des Geschirrspülers

Der Geschirrspüler hat eine Besteckschublade, einen oberen Korb und einen unteren Korb mit Besteckkorb.

Die Ausführung der Körbe kann je nach Geschirrspülermodell variieren.

Besteckschublade

Die Besteckschublade hat Platz für Besteck, Schöpfkellen, Schneebesen, Servierbesteck und ähnliches.

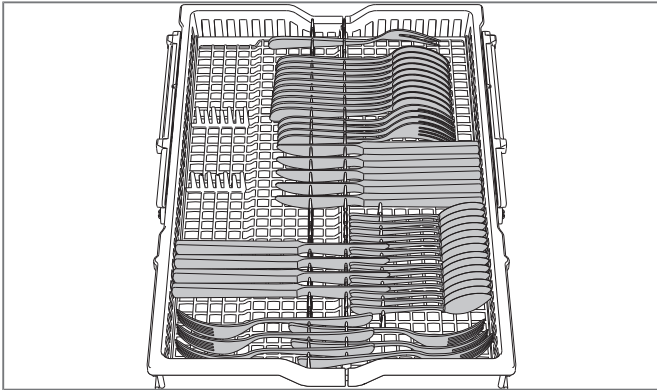

Anheben der Besteckschublade

1. Ziehen Sie die Besteckschublade heraus.
2. Ziehen Sie die zwei Verriegelungsgriffe auf beiden Seiten heraus, um die Besteckschublade anzuheben.

Absenken der Besteckschublade

1. Stellen Sie sicher, dass sich der obere Korb in seiner untersten Stellung befindet.
2. Ziehen Sie die Besteckschublade heraus.
3. Drehen Sie die beiden Verriegelungsgriffe auf jeder Seite nach unten und hinten, zum Absenken der Besteckschublade.

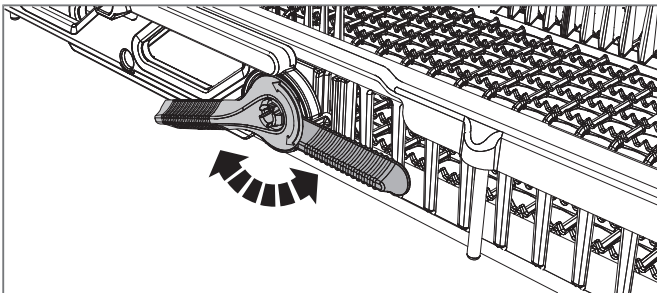

Oberer Korb

Gläser, Tassen, Schüsseln, kleine Teller und Untertassen im oberen Korb anordnen. Alle schmutzigen Oberflächen sollten nach innen und unten zeigen! Weingläser stellen Sie in die Weinglashalterung, und Messer kommen in den Messerstand rechts (falls vorhanden).

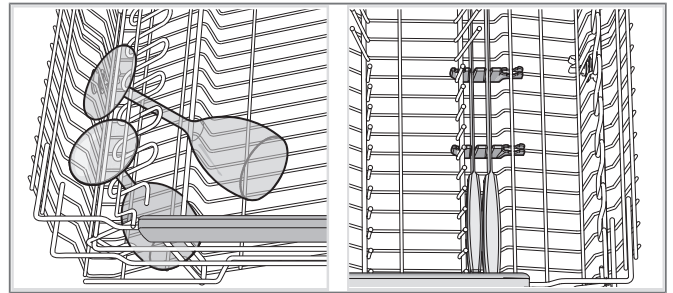
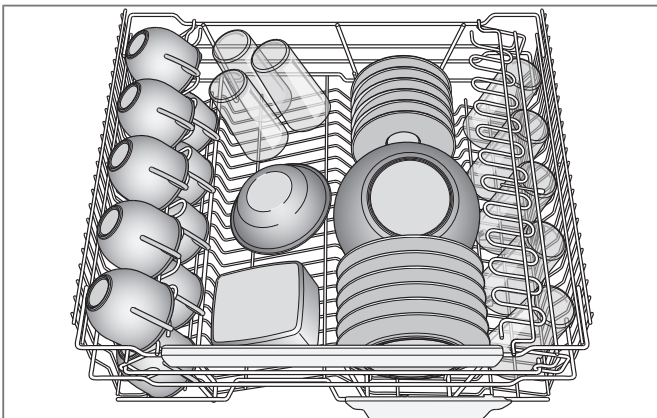

Den oberen Korb anheben

1. Ziehen Sie den oberen Korb heraus.
2. Umfassen Sie die Seiten des oberen Korbs mit beiden Händen und heben Sie ihn nach oben.

Den oberen Korb absenken

1. Ziehen Sie den oberen Korb heraus.
2. Ziehen Sie die zwei Verriegelungsgriffe auf beiden Seiten heraus, um den oberen Korb abzusenken.

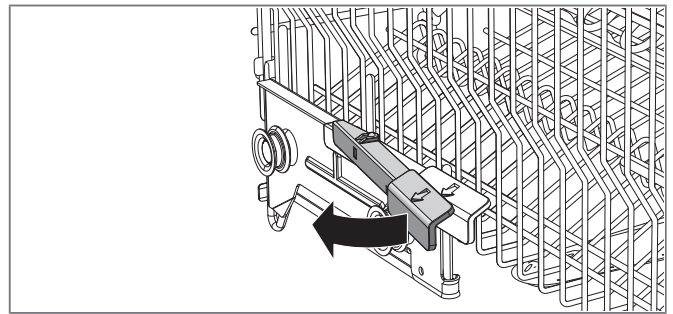

Unterer Korb

Ordnen Sie Teller, kleine Teller, Serviergeschirr, Töpfe und Besteck (im Besteckkorb) im unteren Korb an.

Legen Sie Töpfe und Pfannen in den hinteren rechten Bereich des unteren Korbs, um die Geschirrspüleleistung der hinteren beiden Abspritzdüsen, die für diese Art von Geschirr geeignet sind, optimal zu nutzen.

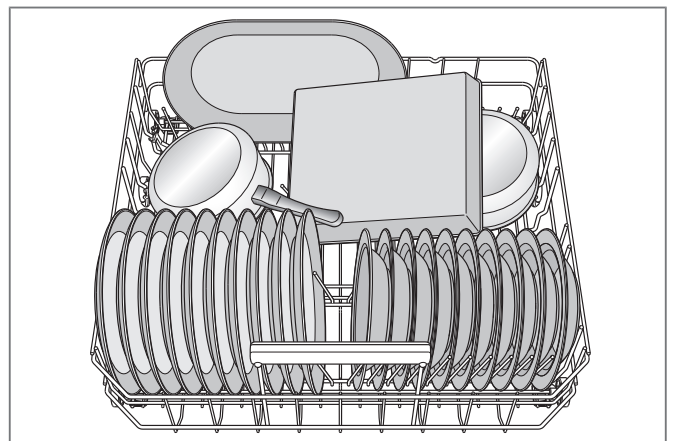

Klappbare Zinken

Klappen Sie die klappbaren Zinken (Tellerhalter) herunter, wenn Sie Töpfe spülen. Um die klappbaren Zinken bewegen zu können, drücken Sie zunächst die Arretierung nach innen.

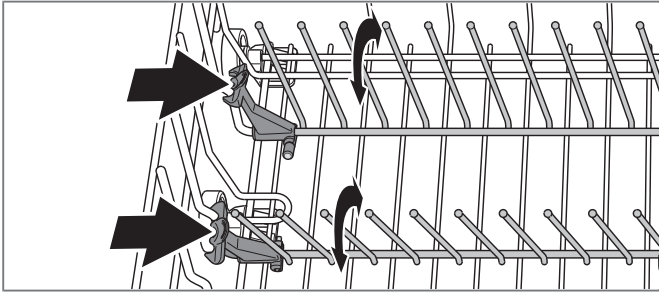

Spülen von großen Tellern

Verstellen Sie die klappbaren Zinken und deren Halterungen, so schaffen Sie mehr Platz zwischen den Zinkenreihen, damit der untere Korb Teller mit einem Mindestdurchmesser von 25 cm aufnehmen kann.

Besteckkorb

Stellen Sie das Besteck, bis auf Messer, mit den Griffen nach unten und so weit wie möglich verteilt in den Besteckkorb. Achten Sie darauf, dass Löffel nicht ineinander liegen.

Platzieren Sie den Besteckkorb vorn in der Mitte des unteren Korbs, um die Geschirrspüleistung der einzelnen Abspritzdüse, die für den Besteckkorb vorgesehen ist, optimal zu nutzen.

! WARNUNG!

Messer und andere spitze Gegenstände müssen entweder mit der Spitze nach unten in den Besteckkorb oder waagrecht in die anderen Körbe gelegt werden.

Ausklappbarer Bereich für kleine Gegenstände

Der Besteckkorb hat in der Mitte einen ausklappbaren Bereich für kleine Gegenstände oder kleine Behälter, wie z. B. Zubehörteile für Handrührgeräte.

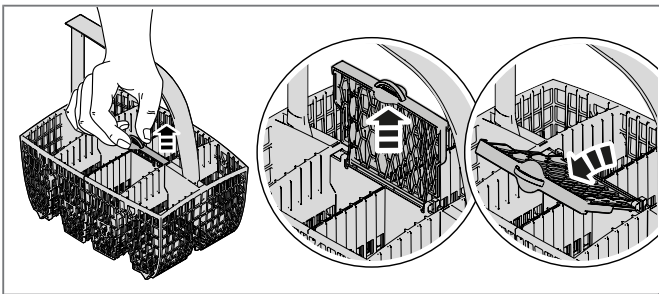

Verwendung des Geschirrspülers

Fernsteuerung des Geschirrspülers

Diesen Geschirrspüler können Sie über Ihr Smartphone/Tablet aus der Ferne steuern. Verbinden Sie den Geschirrspüler mit Ihrem lokalen Netzwerk, um das Gerät mithilfe der App *ATAG Connect Life* von unterwegs steuern zu können. Mithilfe der App können Sie Informationen abrufen, Einstellungen ändern und den Geschirrspüler überwachen. Sie können sogar Programme starten und abbrechen.

- Das Netzwerksymbol des Geschirrspülers leuchtet ohne Unterbrechung, wenn der Geschirrspüler mit Netzwerk und Cloud verbunden ist. Sie können dann die App *ATAG Connect Life* verwenden.

Fernstart des Geschirrspülers

Für einen Fernstart des Geschirrspülers betätigen Sie die Navigationstasten < und > so lange, bis auf dem Display *Fernstart aktiv* erscheint. Schließen Sie die Tür. Wählen Sie in der App *ATAG Connect Life* das gewünschte Programm aus und starten Sie den Geschirrspüler.

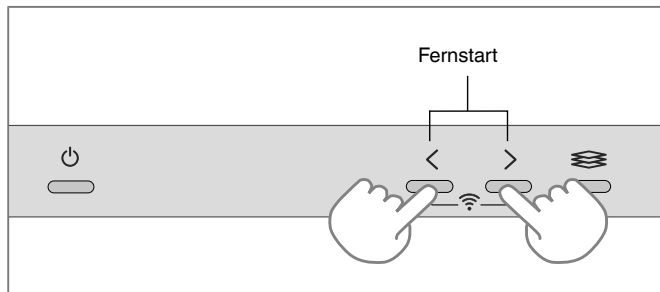

HINWEIS!

Falls die Tür nicht innerhalb der nächsten 2 Minuten geschlossen wird, schaltet sich die Maschine aus.

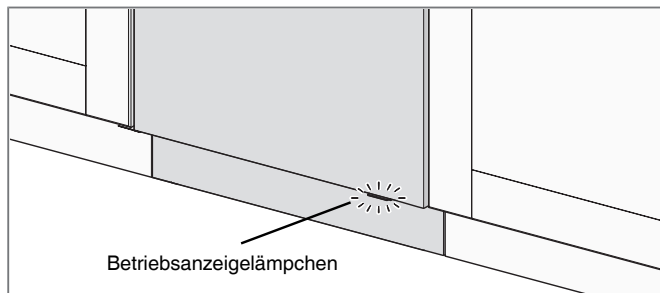

Blaues Blinken gibt an, dass Fernstart aktiviert ist. Wählen Sie in der App *ATAG Connect Life* das gewünschte Programm aus und starten Sie den Geschirrspüler.

HINWEIS!

Der Geschirrspüler lässt sich jederzeit auch ohne App nutzen. Wenn die Tasten des Geschirrspülers betätigt werden, sind die Befehle der App *ATAG Connect Life* für 10 Sekunden blockiert.

Hinzufügen von Geschirrspülmittel

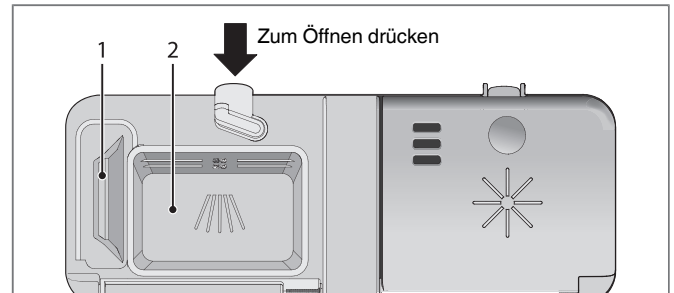

1. Geschirrspülmittelfach für den Vorspülgang
2. Geschirrspülmittelfach für den Hauptspülgang

Die benötigte Menge an Geschirrspülmittel richtet sich nach der Wasserhärte.

Beachten Sie die Dosierungshinweise auf der Verpackung des Geschirrspülmittels. Dieser Geschirrspüler enthält einen Wasserenthärter, das Geschirrspülmittel und der Klarspüler sollten also weichem Wasser entsprechend dosiert werden.

Zu viel Geschirrspülmittel kann zu einem weniger effektiven Spülvorgang führen und belastet außerdem stärker die Umwelt.

Vor dem Einfüllen von Geschirrspülmittel muss das Geschirrspülmittelfach trocken sein. Es gibt einen Behälter für den Vorspülgang und einen für den Hauptspülgang. Wenn Geschirrspülmittel in flüssiger oder Pulverform verwendet wird, geben Sie etwas Geschirrspülmittel in das Geschirrspülmittelfach für den Vorspülgang. Sollten Sie Fragen zum Geschirrspülmittel haben, setzen Sie sich bitte mit dem Geschirrspülmittelhersteller in Verbindung.

HINWEIS!

Verwenden Sie nur Geschirrspülmittel, das für Geschirrspüler geeignet ist! Handspülmittel darf nicht verwendet werden, da die Schaumbildung den effizienten Betrieb des Geschirrspülers beeinträchtigt.

Geschirrspültabs

Sie können die Tabs halbieren, wenn Sie die Abdeckung des Spenders nicht schließen können. Es besteht die Gefahr, dass das Geschirrspülmittel nicht vollständig freigegeben wird, wenn der Deckel fest verschlossen ist und sich nicht richtig öffnet.

HINWEIS!

Geschirrspültabs werden nicht für Kurzprogramme (kürzer als 75 Minuten) empfohlen. Verwenden Sie stattdessen Pulver oder flüssiges Geschirrspülmittel.

All-in-One-Geschirrspülmittel

Es gibt viele verschiedene Arten von All-in-One-Geschirrspülmittel auf dem Markt. Lesen Sie die Anweisungen zu diesen Produkten sorgfältig durch.

Wenn Sie ein All-in-One-Geschirrspülmittel mit Klarspüler verwenden, können Sie die Einstellung TAB wählen. Achten Sie bitte darauf, dass der Salzbehälter mit Salz gefüllt ist.

HINWEIS!

Optimale Spül- und Trockenergebnisse werden bei der Verwendung von herkömmlichem Geschirrspülmittel zusammen mit separat dosiertem Klarspüler und Salz erreicht.

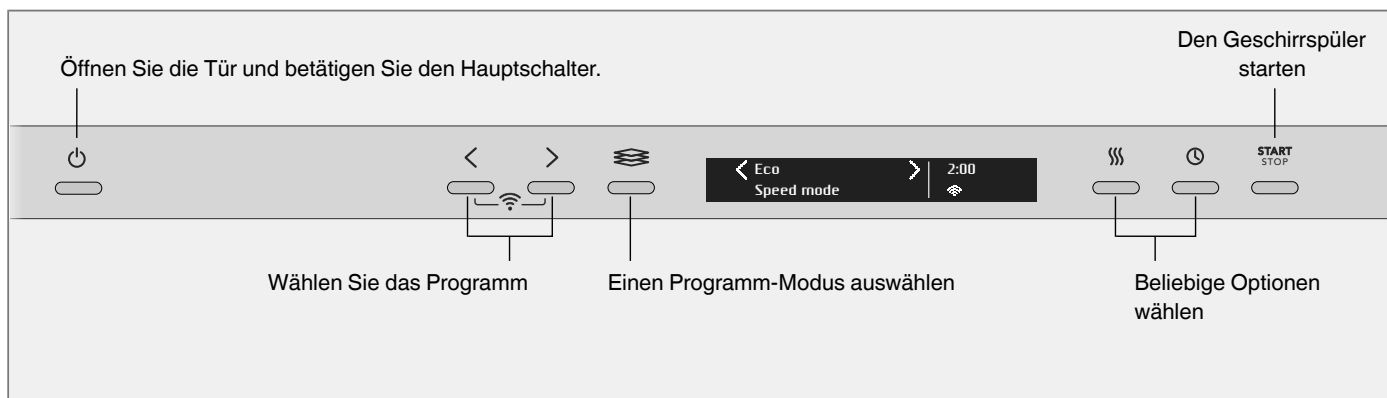

Der Hauptschalter

Öffnen Sie die Tür und betätigen Sie den Hauptschalter. Drehen Sie ggf. den Wasserhahn auf.

Programmauswahl

ECO-Spülen ist standardmäßig vorgewählt. Zur Auswahl eines Programms die Navigationstaste < oder > drücken, bis das gewünschte Programm am Display angezeigt wird.

Ein Programm auswählen, das zum Geschirrtyp und zum Verschmutzungsgrad passt.

ECO-Spülen

Dieses Programm ist zur Reinigung von normal verschmutztem Geschirr geeignet und hinsichtlich des Gesamtenergie- und Wasserverbrauchs das effektivste Programm.

Ausführliche Angaben zu umweltfreundlicherem Spülen entnehmen Sie dem Kapitel Beladen des Geschirrspülers.

Normales Programm

Ein starkes Programm für den täglichen Gebrauch, das eingetrocknete Speisereste entfernen kann, jedoch nicht für eingebrannte Speiserückstände, wie beispielsweise bei Auflaufformen, geeignet ist. Dieses Programm bietet eine maximale Spülwirkung und dauert länger als tägliches Programm.

Auto Programm

Der Geschirrspüler erkennt automatisch, wie verschmutzt das Geschirr ist und stellt Wasserverbrauch sowie Temperatur entsprechend ein. Bei Neuinstallation müssen zunächst fünf Spülvorgänge mit dem Programm ausgeführt werden, bevor es vollständig angepasst ist und optimale Ergebnisse liefern kann.

Tägliches Programm

Ein wirkungsvolles Programm zum täglichen Gebrauch für leicht ange-trocknete Speisereste (nicht für eingebrannte Speiserückstände, wie beispielsweise bei Auflaufformen, geeignet).

Zeitprogramm

Das Programm passt sich automatisch an die eingestellte Laufzeit bzw. die Endzeit an. Bei der Verwendung dieses Programms ist es wichtig, eine dem Verschmutzungsgrad des Geschirrs entsprechend geeignete Zeit einzustellen.

0:15-0:45	Leicht verschmutztes Geschirr
1:00-1:30	Normal verschmutztes Geschirr
2:00-2:30	Stark verschmutztes Geschirr

Betätigen Sie die Optionstaste , um die gewünschte Programmdauer einzustellen.

Spülen und halten

Mit diesem Programm können Sie Geschirr spülen, wenn der Geschirrspüler noch nicht vollständig beladen ist.

Kunststoff-Spülen

Ein Programm, das zum Spülen von Plastikgegenständen geeignet ist, die spülmaschinenfest sind. Dieses Programm verfügt über einen extra langen Trockengang. Porzellan und Glas können ebenfalls gespült werden.

Hygiene-Spülen

Dieses Programm ist ideal für Geschirr mit besonders hohen Hygieneanforderungen, z.B. für Babyfläschchen und Schneidebrettschen. Die Temperatur ist hoch, sowohl im Hauptspül- als auch im letzten Spülgang.

Kristallglas

Ein schonendes Geschirrspülprogramm mit niedriger Temperatur zum Spülen von empfindlichem Geschirr aus Kristall/Glas. Achten Sie darauf, eine kleine Menge Geschirrspülmittel zu verwenden und das Geschirr so anzuordnen, dass es sich beim Spülen nicht berührt. Zerbrechliches Geschirr im Kapitel Beladen des Geschirrspülers. Porzellan ohne angetrocknete Speisereste, das gerade verwendet wurde, kann ebenfalls mit diesem Programm gespült werden.

Quick Pro-Spülen

Verkürzen Sie das Geschirrspülprogramm durch Vorheizen des Wassers. Dieses Programm ist nicht für angetrocknete Speisereste geeignet. Denken Sie daran, größere Essensreste vor dem Befüllen des Geschirrspülers abzukratzen.

Schritt 1: Zur Vorbereitung des Programms halten Sie Start/Stop gedrückt, bis das Display „Vorheizen“ anzeigt. Schließen Sie die Tür (die Sprüharme drehen sich, während das Wasser vorgeheizt wird). Warten Sie, bis die Statusleuchte grün leuchtet und auf dem Display die Anzeige „Vorheizen fertig.“ erscheint, die darauf hinweist, dass der Geschirrspüler gestartet werden kann (innerhalb von 180 Minuten).

Sie können das Geschirr einräumen, während das Wasser vorgeheizt wird.

Schritt 2: Zum Starten des Programms halten Sie Start/Stop gedrückt, bis das Display „Progr gest, Tür schließen“ anzeigt. Verschließen Sie die Tür richtig, da der Geschirrspüler sonst nicht startet.

Selbstreinigung

Selbstreinigungsprogramm zur hygienischen Reinigung des Geschirrspülerinnenraums, der Sprüharme und der Spritzdüsen.

Dieses Programm sollte (ohne Inhalt in der Maschine) mit normalem Geschirrspülmittel oder Zitronensäure verwendet werden. Spezialreiniger für Geschirrspüler sind im Handel erhältlich. Zur Entfernung von Kalkablagerungen siehe Geschirrspülerinnenraum im Kapitel Reinigung und Pflege.

Spülen obere Hälfte

Dieses Programm ist geeignet, wenn Sie nur Tassen und Gläser in dem oberen Korb reinigen möchten. Leicht verschmutztes Geschirr kann auch in den unteren Korb gelegt werden.

Spülen untere Hälfte

Dieses Programm ist geeignet, wenn Sie nur Teller und Besteck im unteren Korb reinigen möchten. Leicht verschmutztes Geschirr kann auch in den oberen Korb gelegt werden.

Auswahl eines Programm-Modi

Zur Auswahl eines Programm-Modi auf den Programm-Modus-Wähler drücken, bis der gewünschte Modus am Display angezeigt wird. Die verfügbaren Programm-Modi der einzelnen Programme sind unterschiedlich.

Öko-Modus

Der Geschirrspüler verbraucht weniger Energie und Wasser. Die Programmdauer verlängert sich.

Schnellmodus

Die Programmdauer verkürzt sich, allerdings verbraucht der Geschirrspüler mehr Energie.

Nachtmodus

Geringerer Geräuschpegel während des Geschirrspülprogramms. Die Programmdauer verlängert sich.

Intensivmodus

Verbessert das Spülergebnis. Allerdings verbraucht der Geschirrspüler mehr Energie und Wasser. Die Programmdauer verlängert sich.

Auswahl von Zusatzfunktionen

Zur Auswahl einer Option auf die Optionstaste drücken, bis die gewünschte Option am Display angezeigt wird. Die verfügbaren Optionen der einzelnen Programme sind unterschiedlich.

Extra Trocken

Bei Aktivierung dieser Auswahl verbessern eine höhere Temperatur im letzten Spülgang und ein längerer Trockenzyklus das Trockenergebnis. Der Energieverbrauch wird etwas höher.

Startzeitvorwahl

Wenn Sie Startzeitvorwahl auswählen, startet der Geschirrspüler in 1-24 Stunden, nachdem Sie die Taste Start/Stop gedrückt und die Tür geschlossen haben.

1. Drücken Sie zur Aktivierung dieser Auswahl einmal die Taste Startzeitvorwahl. Drücken Sie die Auswahlstaste mehrmals – oder halten Sie sie gedrückt – um die gewünschte Anzahl von Stunden einzustellen.
2. Drücken Sie Start/Stop und schließen Sie die Tür. Der Zähler zählt die Zeit herunter, und der Geschirrspüler startet nach der gewählten Verzögerung.

Wenn Sie die Auswahl Startzeitvorwahl aufheben möchten, öffnen Sie die Tür und halten anschließend drei Sekunden lang Start/Stop gedrückt.

Den Geschirrspüler starten

Halten Sie Start/Stop gedrückt, bis das Display „Progr gest, Tür schließen“ anzeigt. Dies zeigt an, dass der Geschirrspüler betriebsbereit ist. Verschließen Sie die Tür richtig, da der Geschirrspüler sonst nicht startet.

Wenn der Geschirrspüler nicht innerhalb von 2 Minuten, nachdem die letzte Taste gedrückt wurde, nicht eingeschaltet wird oder die Tür nicht geschlossen wird, wird das Gerät ausgeschaltet.

Verbleibende Zeit

Nach der Wahl eines Programms, eines Programm-Modi und von Optionen, wird die Dauer des Programms bei der letzten Verwendung angezeigt.

Statusleuchte

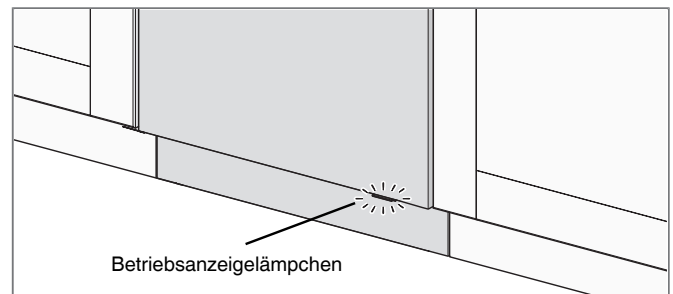

Die Statusleuchte unten am Geschirrspüler zeigt Informationen durch 3 verschiedene Farben an.

Blau – Mehr einladen

Das Programm hat gestartet, Sie können aber noch mehr Geschirr einladen.

Blaues Blinken gibt an, dass Fernstart aktiviert ist. Wählen Sie in der App ATAG Connect Life das gewünschte Programm aus und starten Sie den Geschirrspüler.

Rot – Nicht beladen

Sie sollten nicht noch mehr Geschirr einladen (Gefahr schlechterer Spülergebnisse).

Rot blinkendes Licht zeigt eine Störung an. Siehe auch Kapitel Problemlösung.

Grün – Entladen

Das Geschirrspülprogramm ist beendet. Die Standby-Anzeige leuchtet 60 Minuten lang.

Stoppen oder Ändern eines Programms

Wenn Sie ein Programm nach dem Starten des Geschirrspülers ändern möchten, öffnen Sie die Tür und drücken und halten Sie anschließend Start/Stop drei Sekunden lang. Fügen Sie mehr Geschirrspülmittel hinzu, wenn sich der Deckel des Geschirrspülmittel-Spenders geöffnet hat. Wählen Sie anschließend ein neues Programm, drücken Sie Start/Stop und schließen Sie die Tür.

Falls Sie mehr Geschirr einladen wollen

Öffnen Sie die Tür. Der Geschirrspüler hält automatisch an. Räumen Sie das Geschirr ein, schließen Sie die Tür. Nach kurzer Zeit setzt der Geschirrspüler das Programm fort.

Wurde das Geschirrspülprogramm mit Fernstart gestartet, wird das unterbrochene Programm (ohne die Funktion Fernstart) fortgesetzt, sobald die Tür geschlossen wird.

Bei Ausschalten des Geschirrspülers durch einen Stromausfall

Wenn das Geschirrspülprogramm noch nicht beendet war, wird es an der unterbrochenen Stelle fortgesetzt, wenn die Stromversorgung wieder hergestellt wurde.

Wurde das Geschirrspülprogramm mit Fernstart gestartet, allerdings nicht abgeschlossen, dann wird das unterbrochene Programm (ohne die Funktion Fernstart) fortgesetzt, sobald der Strom wieder da ist.

HINWEIS!

Während des Trocknens wird das Programm unterbrochen, wenn die Stromversorgung unterbrochen wird oder die Tür länger als zwei Minuten offen steht.

Nach Programmende

Das Programmende wird durch ein kurzes Summersignal angezeigt. Das Kapitel Einstellungen beschreibt, wie diese Funktion geändert wird.

Darüber hinaus wird das Programmende dadurch angezeigt, dass die Statusleuchte grün leuchtet.

Nach Programmende schaltet sich der Geschirrspüler automatisch aus. Drehen Sie den Wasserhahn nach jedem Einsatz zu.

Die besten Trockenergebnisse

- Beladen Sie den Geschirrspüler vollständig.
- Geschirr mit Hohlräumen, z. B. Tassen, anwinkeln, damit das Wasser abläuft. Dies ist auch bei Geschirr aus Kunststoff wichtig.
- Füllen Sie Klarspüler nach oder erhöhen Sie die Klarspülerdosierung.
- Aktivieren Sie die Auswahl Extra Trocken.
- Aktivieren Sie die Einstellung Hohe Temperatur. Siehe Kapitel Einstellungen.
- Öffnen Sie die Tür leicht, nachdem das Programm beendet ist.
- Vor dem Entladen des Geschirrspülers das Geschirr abkühlen lassen.

Entladen des Geschirrspülers

Heißes Porzellan ist empfindlicher. Das Geschirr im Geschirrspüler vor dem Entladen abkühlen lassen.

Den unteren Korb zuerst entladen, um zu vermeiden, dass Wasser vom oberen Korb auf das Geschirr im unteren Korb tropft.

Programmübersicht

Programm	Geschirrspül- mittel, Fach 2 (ml)	Programme- Modus / Option	Vorspülgänge	Hauptspülgang	Anzahl der Spülvorgänge	Letzter Spülvor- gang	Verbrauchswerte ¹⁾						
							Kaltwasser ²⁾			Warmwasser ³⁾			Wasserver- brauch (Liter)
							Spüldauer (ca. Std.:Min.)	Energiever- brauch (ca. kWh)	Spüldauer (ca. Std.:Min.)	Energiever- brauch (ca. kWh)	Wasserver- brauch (Liter)		
ECO-Spülen ⁴⁾	25		1	52 °C	3	45 °C	5:50	0,83	5:30	0,5	9,5		
Normales Programm	25		2	60 °C	2	65 °C	2:25	1,2	2:05	0,6	13		
Auto Programm	25		1-3	50-65 °C	2-3	65 °C	2:10-2:50	0,9-1,5	1:50-2:30	0,5-1,0	11-20		
Tägliches Programm	25		2	60 °C	2	65 °C	1:55	1,2	1:35	0,6	15		
Zeitprogramm	25		0-2	<65 °C	2-3	<65 °C	0:15-2:30	0,5-1,6	0:15-2:30	0,4-1,2	11-19		
Spülen und halten					1	---	0:07	0,01	0:07	0,01	3		
Kunststoff-Spülen	25		1	50 °C	2	63 °C	2:30	1,1	2:10	0,6	12		
Hygiene-Spülen	25			70 °C	2	70 °C	1:10	1,4	1:00	0,9	10		
Kristallglas	20			45 °C	2	50 °C	1:40	0,8	1:20	0,5	9		
Quick Pro-Spülen	20			60 °C	2	55 °C	0:30 + 0:20	0,9	0:20 + 0:20	0,6	10		
Spülen obere Hälfte	20		1	60 °C	2	60 °C	2:10	1,0	1:50	0,6	12		
Spülen untere Hälfte	20		1	60 °C	2	60 °C	2:10	1,0	1:50	0,6	12		

1) Die Verbrauchswerte schwanken je nach der Temperatur des Leitungswasser, nach der Zimmertemperatur, der Beladungsmenge, der getroffenen Auswahl usw.

2) Kaltwasseranschluss, ca. 15 °C.

3) Warmwasseranschluss, ca. 60 °C.

4) Dieses Geschirrspülprogramm ist der Standard-Spülgang, der zur Zusammenstellung der Informationen zur Energiekennzeichnung verwendet wurde. Es ist zum Spülen von normal verschmutztem Geschirre geeignet und hinsichtlich des Gesamtenergie- und Wasserverbrauchs das effektivste Programm.

Einstellungen

Öffnen Sie die Einstellungen

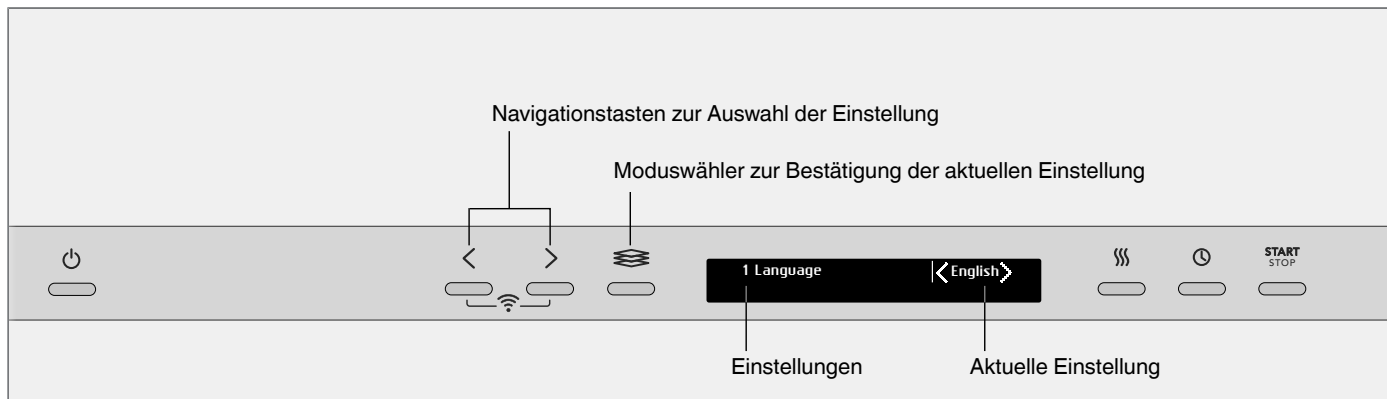

Zum Öffnen Einstellungen des Geschirrspülers drücken Sie die Navigationstaste < oder >, bis Einstellungen auf dem Display angezeigt wird. Bestätigen Sie Ihre Auswahl mit dem Moduswähler .

Zum Verlassen der Einstellungen des Geschirrspülers wählen Sie Verlassen und bestätigen Ihre Auswahl mit dem Moduswähler .

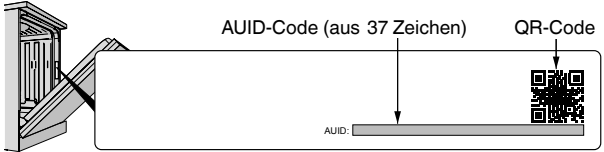

Einstellungen	Optionen	
1. Sprache	English/Svenska/Dansk/Norsk/Suomi/ Nederlands/Français/Deutsch/Italiano/ Русский/Español/Português/Sloven./ Eesti/Latviešu/Lietuvių/Hrvatski/Polish/ 简体中文 / 繁體中文 / 日本語	Sie können die Sprache auswählen, die auf dem Display verwendet wird.
2. Kindersicherung	Ein/Aus	Sie können die Kindersicherung (Tastensperre) aktivieren, um zu verhindern, dass Ihr Kind den Geschirrspüler einschaltet. <🕒 Um die Kindersicherung vorübergehend zu deaktivieren und zu aktivieren, die linke Navigationstaste und die Optionstaste Startzeitvorwahl 3 Sekunden gedrückt halten.
3. Display-Einstell	Kontr Display ob 1/2/3/4	Zur Einstellung des Display-Kontrasts.
4. ak. Bestätigung	0/1/2/3	Mit diesem Ton wird bestätigt, dass eine Taste betätigt wurde.
5. Summerlautstärke	0/1/2/3	Der Summer gibt das Ende des Spülprogramms an. <i>Fehlermeldungen werden immer mit einem lauten Summton kommuniziert.</i>
6. Klarspüler 💧	0/1/2/3/4/5/TAB	Einstellung für die Klarspülerdosierung. Der Spender für den Klarspüler kann zwischen 0 (Aus) und 5 (Hohe Dosierung) eingestellt werden. Erhöhen Sie die Dosierung für den Klarspüler: <ul style="list-style-type: none"> • Wenn Wasserflecken auf dem Geschirr sind. Reduzieren Sie die Dosierung für den Klarspüler: <ul style="list-style-type: none"> • Wenn ein klebriger weiß-blauer Film auf dem Geschirr ist. • Wenn Streifen auf dem Geschirr sind. • Schaumbildung. Wenn Sie sehr weiches Wasser haben, können Sie den Klarspüler im Verhältnis 50:50 mit Wasser verdünnen. Bei der Verwendung von All-in-One-Geschirrspülmittel, das Klarspüler enthält, können Sie die Einstellung TAB aktivieren.
7. Extra-Spülen	Ein/Aus	Extra-Spülen fügt zwei weitere Spülvorgänge hinzu. <i>In den folgenden Programmen aktiviert:</i> Normales Programm ECO-Spülen Tägliches Programm Kunststoff-Spülen Spülen untere Hälfte Spülen obere Hälfte

Einstellungen	Optionen	
8. Hohe Temperatur	<i>Ein/Aus</i>	Aktivieren Sie die Einstellung Hohe Temperatur, um die Spülergebnisse zu verbessern. Hierbei erhöht sich der Energieverbrauch geringfügig. <i>In den folgenden Programmen aktiviert:</i> Normales Programm ECO-Spülen Tägliches Programm Kunststoff-Spülen Quick Pro-Spülen Spülen untere Hälfte Spülen obere Hälfte
9. Netzwerk <i>Netzwerk trennen/Netzwerk starten</i>	<i>Ein/Aus</i>	Verbinden Sie den Geschirrspüler mit Ihrem lokalen Netzwerk, um das Gerät mithilfe der App <i>ATAG Connect Life</i> von unterwegs steuern zu können. Nachdem Sie den Geschirrspüler verbunden haben, können Sie die Verbindung mit Netzwerk trennen deaktivieren. Mit Netzwerk starten können Sie die Verbindung mit demselben Netzwerk wieder herstellen.
Netzwerk WPS aktivieren	<i>WPS aktivieren (automatisch)</i> Stellen Sie <u>automatisch</u> eine Verbindung mit WPS aktivieren her (sofern der Netzwerk-Router über eine WPS-Funktion verfügt) oder <u>manuell</u> mit SoftAP aktivieren.	<ul style="list-style-type: none"> • Wählen Sie WPS aktivieren aus, um den Geschirrspüler automatisch mit Ihrem lokalen Netzwerk zu verbinden. • Inn. v. 2 Min. die WPS-Taste des Routers drücken. (Wenn Sie mehr Zeit benötigen, wählen Sie WPS aktivieren erneut aus.)
Netzwerk SoftAP aktivieren	<i>SoftAP aktivieren (manuell)</i>	<ul style="list-style-type: none"> • Wenn eine automatische Verbindung nicht möglich ist: • Wählen Sie SoftAP aktivieren aus, um den Geschirrspüler manuell mit Ihrem lokalen Netzwerk zu verbinden. (Das drahtlose Netzwerk des Geschirrspülers ist nun 5 Minuten lang sichtbar. Wenn Sie mehr Zeit benötigen, wählen Sie SoftAP aktivieren erneut aus.) • Öffnen Sie das Einstellungsmenü auf Ihrem Smartphone/Tablet. Suchen Sie das drahtlose Netzwerk <i>ConnectLife</i> des Geschirrspülers. Melden Sie sich mit dem Passwort <i>ConnectLife</i> an. <i>Hinweis: Achten Sie beim Passwort auf Groß- und Kleinschreibung.</i> • Öffnen Sie den Browser auf Ihrem Smartphone/Tablet. Gehen Sie zu http://192.168.1.1. Benutzername: <i>ConnectLife</i> Melden Sie sich mit dem Passwort <i>ConnectLife</i> an. <i>Hinweis: Achten Sie bei Benutzernamen und Passwort auf Groß- und Kleinschreibung.</i> • Ein Menü wird geöffnet: SSID: Geben Sie den Namen Ihres lokalen drahtlosen Netzwerks ein. Security: Wählen Sie das Sicherheitsniveau des Routers aus (in der Regel WPA2). Key: Geben Sie das Passwort für Ihr lokales drahtloses Netzwerk ein. IP Configuration, Mode: Automatic Wählen Sie <i>Apply</i>. Wenn Sie die Meldung <i>Settings applied</i> erhalten, wählen Sie <i>Confirm</i>. <i>Hinweis: Eine sich möglicherweise öffnende Popup-Meldung können Sie schließen.</i>
 Das Netzwerksymbol des Geschirrspülers blinkt, sobald der Geschirrspüler mit dem Netzwerk verbunden ist.  Das Netzwerksymbol des Geschirrspülers leuchtet ohne Unterbrechung und auf dem Display wird „Cloud-Verb. hergestellt“ angezeigt, sobald der Geschirrspüler mit dem Netzwerk und der Cloud verbunden ist (dies kann einige Minuten dauern). Bestätigen Sie mit  .		

Einstellungen	Optionen																																		
Netzwerk <i>Geräte-Verb. läuft²⁾</i>	Verbinden Sie den Geschirrspüler mit Ihrem Smartphone/Tablet, um das Gerät von unterwegs zu steuern. Downloaden Sie die App <i>ATAG Connect Life</i> mit Ihrem Smartphone/Tablet (bei App Store / Google play). Öffnen Sie die App und registrieren Sie ein Konto. In der App wählen Sie im Menü <i>My Appliances</i> die Option <i>Add A New Appliance</i> aus und nehmen Sie weitere Einstellungen unter Einstellungen des Geschirrspülers vor. <i>Geräte-Verb. läuft</i>	<ul style="list-style-type: none"> • Wählen Sie Geräte-Verb. läuft aus. • Scannen Sie den QR-Code des Geschirrspülers mit Ihrem Smartphone/Tablet (oder geben Sie den AUID-Code ein).  <ul style="list-style-type: none"> • Nach Abschluss wird auf dem Display „Gerät erfolgreich verbunden“ angezeigt. <p>Der Geschirrspüler wird in der App <i>ATAG Connect Life</i> angezeigt. Jetzt können Sie den Geschirrspüler von unterwegs steuern. Siehe Fernsteuerung des Geschirrspülers in Kapitel Verwendung des Geschirrspülers.</p>																																	
10. Wasser sparen	<i>Ein/Aus</i>	Einbau-Wasserbehälter. Vor dem Deaktivieren des Wassertanks ein Selbstreinigungsprogramm laufen lassen. Siehe Selbstreinigung im Kapitel Verwendung des Geschirrspülers.																																	
11. Wasserhärte	<i>0/1/2/3/4/5/6/7/8/9</i>	Dosierung des Wasserenthärter. Wählen Sie die Einstellung abhängig von der Wasserhärte. Die richtige Einstellung ist wichtig! <table border="1" data-bbox="871 1059 1485 1554"> <thead> <tr> <th>Deutsche Einheit der Wasserhärte</th> <th>Französische Einheit der Wasserhärte</th> <th>Empfohlene Einstellung</th> </tr> </thead> <tbody> <tr> <td>0-5°dH</td> <td>0-9°fH</td> <td>0</td> </tr> <tr> <td>6-8°dH</td> <td>10-14°fH</td> <td>1</td> </tr> <tr> <td>9-11°dH</td> <td>15-20°fH</td> <td>2</td> </tr> <tr> <td>12-14°dH</td> <td>21-25°fH</td> <td>3</td> </tr> <tr> <td>15-19°dH</td> <td>26-34°fH</td> <td>4</td> </tr> <tr> <td>22-24°dH</td> <td>35-43°fH</td> <td>5</td> </tr> <tr> <td>25-29°dH</td> <td>44-52°fH</td> <td>6</td> </tr> <tr> <td>30-39°dH</td> <td>53-70°fH</td> <td>7</td> </tr> <tr> <td>40-49°dH</td> <td>71-88°fH</td> <td>8</td> </tr> <tr> <td>50°dH</td> <td>89°fH</td> <td>9</td> </tr> </tbody> </table> <p>Denken Sie daran, Salz in den Salzbehälter zu geben, nachdem Sie den Wasserenthärter auf 1 - 9 eingestellt haben. <i>Bei einer Wasserversorgung mit einer Härte unter 6°dH (9°fH), wählen Sie 0 aus. Der Wasserenthärter wird deaktiviert, kein Salz ist erforderlich.</i></p>	Deutsche Einheit der Wasserhärte	Französische Einheit der Wasserhärte	Empfohlene Einstellung	0-5°dH	0-9°fH	0	6-8°dH	10-14°fH	1	9-11°dH	15-20°fH	2	12-14°dH	21-25°fH	3	15-19°dH	26-34°fH	4	22-24°dH	35-43°fH	5	25-29°dH	44-52°fH	6	30-39°dH	53-70°fH	7	40-49°dH	71-88°fH	8	50°dH	89°fH	9
Deutsche Einheit der Wasserhärte	Französische Einheit der Wasserhärte	Empfohlene Einstellung																																	
0-5°dH	0-9°fH	0																																	
6-8°dH	10-14°fH	1																																	
9-11°dH	15-20°fH	2																																	
12-14°dH	21-25°fH	3																																	
15-19°dH	26-34°fH	4																																	
22-24°dH	35-43°fH	5																																	
25-29°dH	44-52°fH	6																																	
30-39°dH	53-70°fH	7																																	
40-49°dH	71-88°fH	8																																	
50°dH	89°fH	9																																	
12. Innenleuchte bei Ausschalten	<i>Ein/Aus</i>	Wählen Sie aus, ob die Innenleuchte bei Abschalten des Geschirrspülers und bei Öffnen der Tür eingeschaltet werden soll. (Nach dem Einschalten des Hauptschalters ist die Innenleuchte bei geöffneter Tür immer eingeschaltet.)																																	
Verlassen		Zum Verlassen der Einstellungen des Geschirrspülers wählen Sie Verlassen und bestätigen Ihre Auswahl mit dem Moduswähler  .																																	

²⁾ Wird unter Einstellungen des Geschirrspülers angezeigt, wenn der Geschirrspüler mit dem Netzwerk und der Cloud verbunden ist.

Reinigung und Pflege

Wassersymbol Klarspüler auffüllen

Wenn der Klarspüler nachgefüllt werden muss, leuchtet das obige Symbol auf dem Display auf.

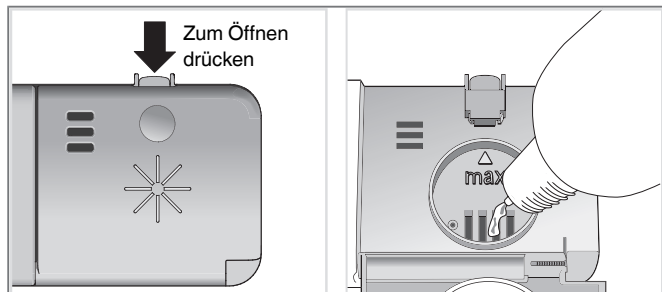

1. Öffnen Sie den Deckel des Klarspülerfachs.
2. Füllen Sie den Klarspüler vorsichtig bis zur Markierung **max** nach.
3. Entfernen Sie sämtliche Klarspüler-Spritzer neben dem Fach.
4. Verschließen Sie den Deckel sorgfältig.

Nach dem Nachfüllen erlischt das Symbol eventuell nicht sofort.

Sternensymbol Salz auffüllen

Wenn das Salz nachgefüllt werden muss, leuchtet das obige Symbol auf dem Display auf.

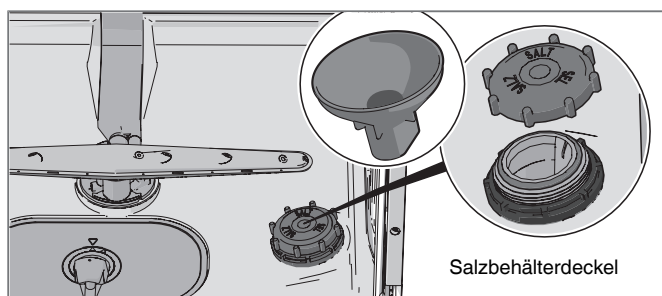

Wenn nicht mehr genügend Salz vorhanden ist, schrauben Sie den Deckel ab und füllen Sie den Behälter mit Salz. Wasser wird nur beim ersten Mal hinzugefügt! Entfernen Sie Rückstände und verschließen Sie den Deckel. Starten Sie ein Programm, so dass sämtliche Salzreste im Geschirrspüler weggespült werden.

Nach dem Nachfüllen erlischt das Symbol eventuell nicht sofort.

! WARNUNG!

Um Rostflecke zu vermeiden, muss ein Geschirrspülprogramm sofort nach der Zugabe von Salz gestartet werden.

Füllen Sie unter keinen Umständen Geschirrspülmittel in den Salzbehälter. Dadurch wird der Wasserenthärter zerstört!

Grobfilter

Der Grobfilter sammelt große Speisereste auf, die nicht durch die Ablaufpumpe passen. Leeren Sie den Grobfilter bei Bedarf.

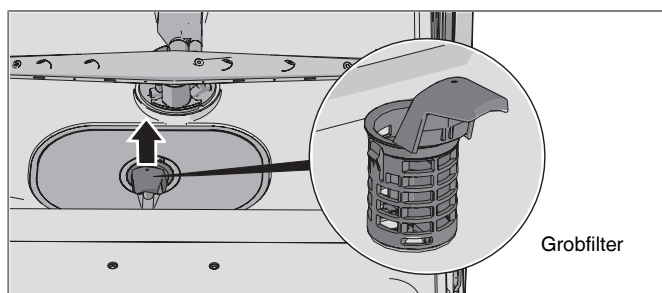

1. Heben Sie den Grobfilter über den Griff nach oben.
2. Leeren Sie den Grobfilter. Vergessen Sie nicht, ihn wieder einzusetzen!

Feinfilter

Schmutz, der im Feinfilter aufgefangen wird, wird bei jedem Spülgang automatisch weggespült. Reinigen Sie den Filter bei Bedarf.

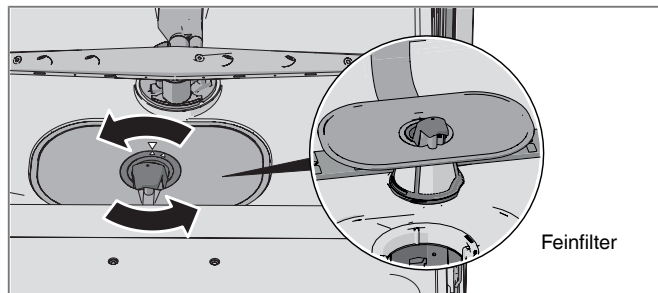

1. Drehen Sie den Griff gegen den Uhrzeigersinn.
2. Ziehen Sie den Filter mithilfe des Griffs gerade nach oben. Lösen Sie den Grobfilter, um den Feinfilter zu reinigen.
3. Setzen Sie die Teile in umgekehrter Reihenfolge wieder ein. Achten Sie darauf, dass die Ränder richtig abgedichtet sind, wenn Sie den Feinfilter wieder einsetzen.
4. Arretieren Sie den Filter, indem Sie den Griff im Uhrzeigersinn bis zur Einrast-Position drehen. Der Griff sollte gerade aus dem Geschirrspüler herausragen.

HINWEIS!

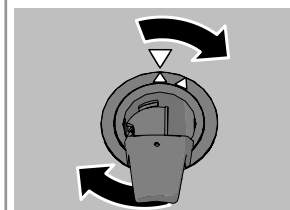

Sind die Filter nicht korrekt eingesetzt, kann dies das Spülergebnis beeinträchtigen. Hinweis: Der Geschirrspüler darf nicht ohne eingesetzte Filter verwendet werden!

HINWEIS!

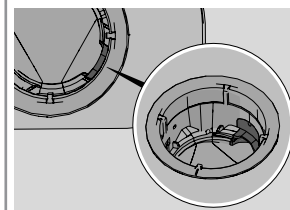

Sicherstellen, dass der farbige Deckel rechts vom Bodenablauf vorhanden ist.

Sprüharme

Löcher und Lager können gelegentlich verstopfen. Entfernen Sie Schmutz u. Ä. mit einem spitzen Gegenstand. Die Sprüharme haben auch auf der Unterseite Löcher.

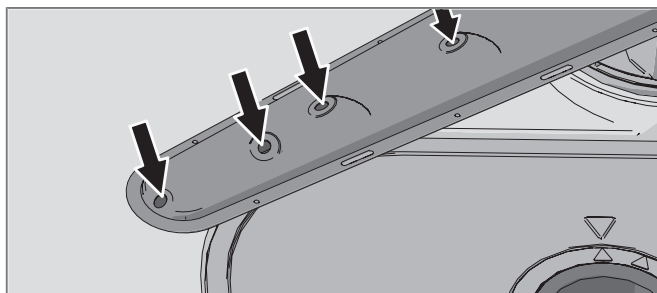

Zur einfacheren Reinigung können Sie die Sprüharme entfernen. Vergessen Sie aber nicht, sie nach der Reinigung wieder ordnungsgemäß anzubringen.

Oberster Sprüharm

- Der obere Korb muss entfernt werden, bevor der oberste Sprüharm herausgenommen werden kann. Ziehen Sie den oberen Korb heraus und drehen Sie die Korbbalder an beiden Schienen nach außen (siehe Abbildung). Jetzt können Sie den Korb herausnehmen.

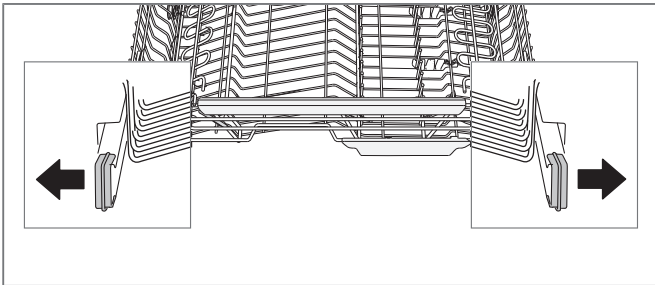

- Ziehen Sie die Besteckschublade heraus. Drücken Sie den obersten Sprüharm nach oben und schrauben Sie die Sprüharmhalter entgegen dem Uhrzeigersinn los, um den Sprüharm zu entfernen.

Oberer Sprüharm

- Ziehen Sie den oberen Korb heraus.
- Schrauben Sie die Sprüharmhalter entgegen dem Uhrzeigersinn ab, um den Sprüharm aus dem oberen Korb zu entfernen.

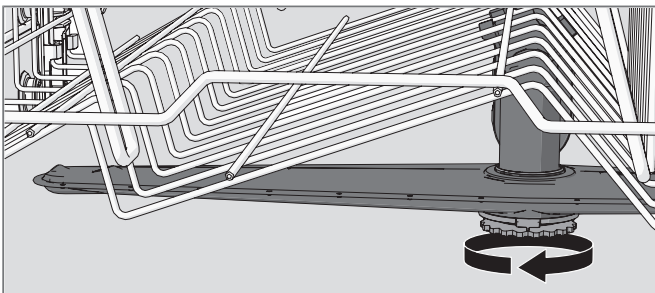

Unterer Sprüharm

- Ziehen Sie den unteren Sprüharm gerade nach oben, um ihn herauszunehmen.

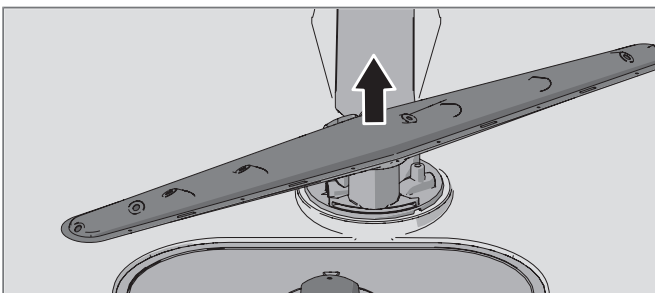

Tür und Türdichtung

Türseiten und Türdichtung regelmäßig reinigen. Verwenden Sie ein leicht angefeuchtetes Tuch (bei Bedarf etwas Reinigungsmittel).

Frontpanel

Halten Sie die Tasten frei von Fett. Wischen Sie sie mit einem trockenen oder leicht feuchten Tuch ab. Verwenden Sie keine Reinigungsmittel – hierdurch kann die Oberfläche verkratzt werden. Schalten Sie den Geschirrspüler vor dem Reinigen der Tasten am Hauptschalter ab, um zu vermeiden, dass Tasten unbeabsichtigt betätigt werden.

Geschirrspülerinnenraum

Der Geschirrspülerinnenraum besteht aus Edelstahl und wird durch die normale Benutzung saubergehalten.

Kalkablagerungen

Wenn Sie sehr hartes Wasser haben, können sich Kalkablagerungen im Geschirrspüler bilden. Sollte es hierzu kommen, starten Sie das Programm Selbstreinigung mit zwei Teelöffeln Zitronensäure im Geschirrspülmittelfach (Maschine ohne Inhalt laufen lassen). Spezialreiniger für Geschirrspüler sind im Handel erhältlich.

Fremdkörper aus der Ablaufpumpe entfernen

Wenn nach dem Programmende noch Wasser im Geschirrspüler steht, ist ggf. die Ablaufpumpe blockiert. Fremdkörper lassen sich leicht entfernen.

- Das Gerät am Hauptschalter ausschalten und den Stecker aus der Steckdose abziehen.
- Entfernen Sie den Grobfilter und den Feinfilter.
- Das Wasser aus dem Geschirrspülerinneren entfernen.
- Zur Inspektion der Ablaufpumpe, den farbigen Deckel rechts vom Bodenablauf entfernen.
- Drehen Sie das Pumpenrad hinter dem Deckel der Ablaufpumpe von Hand. Alle Fremdkörper sorgfältig entfernen.
- Den Deckel der Ablaufpumpe zusammen mit dem Fein- und Grobfilter austauschen.
- Schließen Sie den Netzstecker wieder an.

Wenn der Geschirrspüler noch immer nicht startet und ein surrendes Geräusch von sich gibt, wurde der Überlaufschutz aktiviert.

- Drehen Sie das Wasser ab.
- Ziehen Sie den Netzstecker ab.
- Bitte den Kundendienst anrufen.

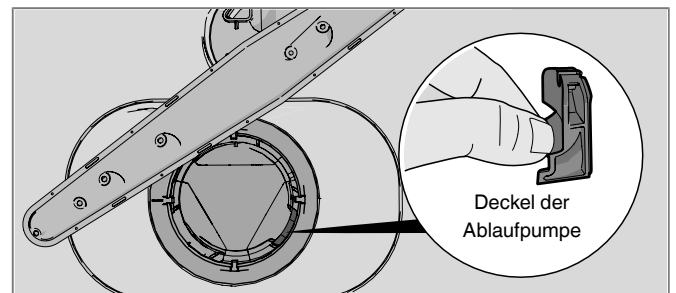

HINWEIS!

Vergessen Sie nicht, den Deckel der Ablaufpumpe wieder einzusetzen.

Fremdkörper aus dem Zulaufschlauch entfernen

Enthält das zulaufende Wasser kleine Partikel, kann ggf. der äußere Filter am Zulaufschlauch verstopfen, dies führt zu „Fehler Wasserzul.“.

- Das Gerät am Hauptschalter ausschalten und den Stecker aus der Steckdose abziehen.
- Den Wasserhahn zudrehen.
- Den Zulaufschlauch abschrauben.
- Den äußeren Filter vorsichtig vom Zulaufschlauch entfernen und reinigen.
- Den Filter wieder einsetzen und kontrollieren, dass die Dichtung korrekt angebracht ist.
- Den Zulaufschlauch fest anschrauben.

7. Die Maschine an die Steckdose anschließen und den Wasserhahn öffnen, um den Druckaufbau zu ermöglichen. Kontrollieren Sie, dass alle Verbindungen dicht sind.

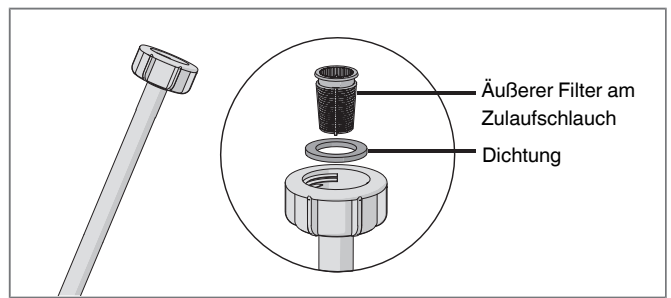

Problemlösung

Fehlertyp auf dem Display		Maßnahme
F10	ÜberflussWasser 1	Reinigen Sie die Ablaufpumpe. Siehe Kapitel Reinigung und Pflege. Bleibt das Problem bestehen, rufen Sie den Kundendienst an.
F11	Fehler Wasserabl.	Siehe „Im Geschirrspüler bleibt Wasser“ in der nachfolgenden Tabelle „Problem“. Bleibt das Problem bestehen, rufen Sie den Kundendienst an.
F12	Fehler Wasserzul.	Überprüfen Sie, ob der Wasserhahn aufgedreht ist. Stellen Sie sicher, dass der äußere Filter am Zulaufschlauch nicht verstopft ist. Siehe Fremdkörper aus dem Zulaufschlauch entfernen im Kapitel Reinigung und Pflege. Bleibt das Problem bestehen, wenden Sie sich an den Kundendienst.
F40	Leck Zulaufventil	Schließen Sie den Wasserhahn und rufen Sie den Kundendienst an.
F52	Fehler Wasserst.	Reinigen Sie die Grob- und Feinfilter. Kontrollieren Sie den äußeren Filter und den Zulaufschlauch auf Verstopfung. Besteht das Problem weiterhin, wenden Sie sich bitte telefonisch an den Kundendienst.
F54	ÜberflussWasser 2	Schließen Sie den Wasserhahn und rufen Sie den Kundendienst an.
F56	Fehler Umwälzpump.	Bitte den Kundendienst anrufen.

Drücken Sie auf eine beliebige Taste, um die Fehlermeldung zu löschen.

Problem	Mögliche Ursachen	Maßnahme
Die Tasten reagieren nicht, wenn sie gedrückt werden.	Sie haben nach dem Öffnen der Tür zu schnell auf die Tasten gedrückt.	Warten Sie einen Moment und versuchen Sie es erneut.
	Kindersicherung (Tastensperre) aktiviert.	Siehe Kapitel Einstellungen.
	Die Tür ist geschlossen.	Öffnen Sie die Tür. Die Tasten lassen sich nur bedienen, wenn die Tür geöffnet ist.
	Die Tasten sind verschmutzt.	Reinigen Sie sie mit einem trockenen oder leicht angefeuchteten Tuch.
Die Tür lässt sich nicht schließen.	Die Körbe sind nicht richtig eingesetzt.	Überprüfen Sie, ob die Körbe richtig waagrecht eingesetzt wurden.
		Überprüfen Sie, ob die Teller die Körbe blockieren, so dass sie nicht in die richtige Position geschoben werden können.
Der Geschirrspüler startet nicht.	Die Start/Stop Starttaste wurde zu kurz gedrückt.	Drücken und halten Sie Start/Stop, bis das Display „Progr gest, Tür schließen“ anzeigt.
	Die Tür ist nicht richtig geschlossen.	Überprüfen Sie es.
	Sie haben den Geschirrspüler während eines Programms geöffnet, um weiteres Geschirr einzuräumen.	Schließen Sie die Tür und warten Sie ab. Nach kurzer Zeit setzt der Geschirrspüler das Programm fort.
	Eine Sicherung/ein Unterbrechungsschalter wurde beschädigt.	Überprüfen Sie es.
	Das Netzkabel ist nicht angeschlossen.	Überprüfen Sie es.
	Der Wasserhahn ist geschlossen.	Überprüfen Sie es.
	Überlauf/Undichtigkeit.	Überprüfen Sie es.
	Der Geschirrspüler gibt ein surrendes Geräusch (die Ablaufpumpe) von sich, das Geräusch ist weiterhin zu hören, wenn der Hauptschalter ausgeschaltet wurde.	Drehen Sie den Wasserhahn zu. Ziehen Sie den Netzstecker und rufen Sie den Kundendienst an.
	Stellen Sie sicher, dass nicht die Auswahl Startzeitvorwahl ausgewählt wurde.	Drücken und halten Sie Start/Stop drei Sekunden lang, wenn Sie die Auswahl Startzeitvorwahl löschen möchten.

Problem	Mögliche Ursachen	Maßnahme
Das Geschirr ist nicht sauber.	Die Sprüharme drehen sich nicht.	Überprüfen Sie, ob die Sprüharme durch das Geschirr blockiert werden.
	Sprüharmöffnungen oder -lager verstopft.	Reinigen Sie die Sprüharme. Siehe Kapitel Reinigung und Pflege.
	Ungeeignetes Geschirrspülprogramm.	Ein längeres Programm auswählen.
	Falsche Geschirrspülmittel-Dosierung.	Dosieren Sie je nach Wasserhärte. Wenn Sie erheblich zu viel oder zu wenig Geschirrspülmittel verwenden, kann das zu schlechteren Spülergebnissen führen.
	Altes Geschirrspülmittel. Geschirrspülmittel kann verderben.	Vermeiden Sie Großpackungen.
	Das Geschirr wurde falsch eingeladen.	Verdecken Sie Porzellan nicht mit großen Schüsseln oder Ähnlichem. Vermeiden Sie es, sehr große Gläser in die Ecken des Korbs zu stellen.
	Gläser und Tassen sind während des Spülprogramms umgekippt.	Räumen Sie das Geschirr so ein, dass es stabil platziert ist.
	Die Filter sind nicht korrekt eingesetzt.	Kontrollieren, dass der Filtergriff in der Einrast-Position arretiert ist. Der Griff sollte gerade vom Geschirrspüler wegzeigen.
Flecken auf Edelstahl oder Silber.	Deckel der Ablaufpumpe fehlt.	Sicherstellen, dass der farbige Deckel rechts vom Bodenablauf vorhanden ist. Siehe Kapitel Reinigung und Pflege.
	Einige Lebensmittel, wie Senf, Mayonnaise, Zitrone, Essig, Salz und Dressings können Flecken auf Edelstahl verursachen, wenn sie zu lange einwirken.	Spülen Sie diese Art von Lebensmitteln gleich ab, wenn Sie den Geschirrspüler nicht sofort starten möchten. Warum nicht das Programm Spülen und halten verwenden?
Flecken oder Film auf dem Geschirr.	Edelstahl kann Flecken auf Silber verursachen, wenn die Materialien beim Geschirrspülen miteinander in Kontakt kommen. Auch Aluminium kann Flecken auf dem Geschirr verursachen.	Um Flecken und Anlaufen zu vermeiden, Geschirr aus verschiedenen Metallen wie Silber, Edelstahl und Aluminium trennen.
	Falsche Einstellung für die Klarspüler-Dosierung.	Siehe Kapitel Einstellungen.
	Die Einstellung TAB ist aktiviert, All-in-One-Geschirrspülmittel mit unzureichender Trockenwirkung wird verwendet.	Das All-in-One-Geschirrspülmittel wechseln oder die Einstellung TAB deaktivieren und Salz und separaten Klarspüler zugeben. Siehe Klarspüler in Kapitel Einstellungen.
	Der Salzbehälter ist leer.	Füllen Sie Salz nach. Siehe Kapitel Reinigung und Pflege.
	Falsche Einstellung des Wasserenthärters.	Siehe Wasserhärte in Kapitel Einstellungen.
	Es ist nicht genug Salz im Wasserenthärter.	Überprüfen Sie, ob der Deckel auf dem Salzbehälter richtig geschlossen ist. Wenn nicht, rufen Sie bitte den Kundendienst an.
Das Geschirr hat einen klebrigen weiß-blauen Film.	Zu hohe Temperatur und/oder zu viel Geschirrspülmittel können Kristall verätzen. Dies kann leider nicht wieder ausgebessert, jedoch vermieden werden.	Spülen Sie Kristall bei niedriger Temperatur und mit einer kleinen Menge Geschirrspülmittel. Wenden Sie sich an den Hersteller des Geschirrspülmittels.
	Die Dosierung für den Klarspüler ist zu hoch.	Verringern Sie die Menge. Siehe Kapitel Einstellungen. Wenn Sie sehr weiches Wasser haben, können Sie den Klarspüler im Verhältnis 50:50 mit Wasser verdünnen.
Nach dem Spülen sind noch Flecken vorhanden.	Lippenstift und Tee können schwer zu entfernen sein.	Verwenden Sie ein Geschirrspülmittel mit bleichender Wirkung.
Geschirrspülmittelrückstände im Geschirrspülmittelfach nach dem Spülen.	Das Geschirrspülmittelfach war bei Zugabe des Geschirrspülmittels feucht.	Das Geschirrspülmittelfach muss bei Zugabe des Geschirrspülmittels trocken sein.
	Das Geschirrspülmittelfach ist verstopft.	Kontrollieren Sie, ob eventuell Geschirrteile das Öffnen des Spülmittelfachs blockieren.
Klapperndes Geräusch während des Spülvorgangs.	Das Geschirr ist nicht richtig eingeladen oder die Sprüharme drehen sich nicht.	Überprüfen Sie, ob das Geschirr sicher eingeladen wurde. Bewegen Sie die Sprüharme, um sicherzustellen, dass sie sich drehen können.

Problem	Mögliche Ursachen	Maßnahme
„Selbstreinigungsprogramm starten“ wird im Display angezeigt.	Der Geschirrspülerinnenraum, Sprüharne und Spritzdüsen müssen gereinigt werden.	Führen Sie ein Selbstreinigungsprogramm durch. Siehe Selbstreinigung im Kapitel Verwendung des Geschirrspülers.
Auf dem Display erscheint „Verbindung fehlgeschlagen“, wenn die Navigationstasten < und > betätigt werden.	Der Geschirrspüler ist nicht mit dem lokalen Netzwerk verbunden.	Den Geschirrspüler mit dem lokalen Netzwerk verbinden. Siehe Netzwerk in Kapitel Einstellungen.
 Das Netzwerk-Symbol des Geschirrspülers leuchtet nicht.	Der Geschirrspüler ist nicht mit dem lokalen Netzwerk verbunden.	Den Geschirrspüler mit dem lokalen Netzwerk verbinden. Siehe Netzwerk in Kapitel Einstellungen.
	Der Geschirrspüler hat keine Verbindung zum lokalen Netzwerk.	Die Verbindung zum Router überprüfen, sowie dass sich der Geschirrspüler in der Reichweite des lokalen Netzwerks befindet.
		Achten Sie darauf, dass keine sonstigen Elektrogeräte die Verbindung des Geschirrspülers zum lokalen Netzwerk beeinträchtigen.
 Das Netzwerksymbol des Geschirrspülers blinkt.	Der Geschirrspüler ist mit dem lokalen Netzwerk verbunden, der Router aber nicht mit der Cloud.	Sorgen Sie dafür, dass der Router mit dem Internet verbunden ist.
		Verbinden Sie den Geschirrspüler wieder mit dem lokalen Netzwerk. Siehe Netzwerk in Kapitel Einstellungen. Bleibt das Problem bestehen, wenden Sie sich an den Kundendienst.
Im Geschirrspüler bleibt Wasser.	Die Filter sind blockiert.	Reinigen Sie die Grob- und Feinfilter.
	Die Filter sind nicht korrekt eingesetzt.	Kontrollieren, dass der Filtergriff in der Einrast-Position arretiert ist. Der Griff sollte gerade vom Geschirrspüler wegzeigen.
	Ablagerungen in der Ablaufpumpe.	Reinigen Sie die Ablaufpumpe. Siehe Kapitel Reinigung und Pflege.
	Deckel der Ablaufpumpe fehlt.	Sicherstellen, dass der farbige Deckel rechts vom Bodenablauf vorhanden ist. Siehe Kapitel Reinigung und Pflege.
	Knick im Ablaufschlauch.	Überprüfen Sie, ob der Schlauch frei von Knicken oder scharfen Biegungen ist.
	Der Ablaufschlauch ist blockiert.	Trennen Sie den Ablaufschlauch vom Wasserablauf des Waschbeckens. Überprüfen Sie, ob sich Schmutz festgesetzt hat sowie dass die Verbindung einen Innendurchmesser von mindestens 14 mm aufweist.
Schlechter Geruch im Geschirrspüler.	Schmutz an den Dichtungen und in den Ecken.	Reinigen Sie sie mit einer Spülbürste und einem schaumarmen Reinigungsmittel.
	Programme mit niedriger Temperatur liefen über einen längeren Zeitraum.	Spülen Sie bitte ein- oder zweimal monatlich mit einem Programm mit höherer Temperatur. Oder aktivieren Sie bitte ein Selbstreinigungsprogramm. Siehe Selbstreinigung in Kapitel Verwendung des Geschirrspülers.
	Der Geschirrspüler wurde eine Zeit lang nicht verwendet.	Führen Sie ein Selbstreinigungsprogramm durch. Siehe Selbstreinigung im Kapitel Verwendung des Geschirrspülers.
Das Geschirr ist nicht richtig trocken.	Abhängig von der Beladung kann der Trockengang des Programms ggf. nicht ausreichend sein.	Aktivieren Sie die Auswahl Extra Trocken.
	Der Geschirrspüler ist nicht vollständig beladen.	Beladen Sie den Geschirrspüler vollständig.
	Der Klarspüler muss nachgefüllt werden oder die Dosierung ist zu niedrig.	Füllen Sie Klarspüler nach oder erhöhen Sie die Klarspülerdosierung. Siehe Kapitel Einstellungen.
	Die Einstellung TAB ist aktiviert, All-in-One-Geschirrspülmittel mit unzureichender Trockenwirkung wird verwendet.	Das All-in-One-Geschirrspülmittel wechseln oder die Einstellung TAB deaktivieren und Salz und separaten Klarspüler zugeben. Siehe Klarspüler in Kapitel Einstellungen.
		Öffnen Sie die Tür leicht, nachdem das Programm beendet ist.

Technische Informationen

Informationen zur Energiekennzeichnung

Informationsblatt gemäß der delegierten Verordnung (EU) der Kommission Nr. 1059/2010

ATAG

Modellname:	VA7016WTC
Anzahl der Standard-Maßgedecke:	14 ¹⁾
Energieeffizienzklasse:	A+++
Jährlicher Energieverbrauch(AE _C):	236 kWh pro Jahr ²⁾
Energieverbrauch im Standard-Spülgang)(E _s):	0,83 kWh
Stromverbrauch	
Modus Aus (P _o):	0,49 W ³⁾
Modus Nicht ausgeschaltet (P _i):	0,49 W ³⁾
Jährlicher Wasserverbrauch (AW _C):	2660 Liter pro Jahr ⁴⁾
Trocknungseffizienzklasse:	A ⁵⁾
Standardprogramm:	ECO-Spülen ⁶⁾ , keine Optionen
Programmzeit für den Standard-Spülgang:	350 Minuten
Dauer des nicht ausgeschalteten Modus (T _i):	Unbegrenzt
Geräuschemission:	40 dB(A) re 1 pW
Ausführung:	Integriertes Produkt

1) In Übereinstimmung mit Standard EN 50242.

2) Auf Basis von 280 Standard-Spülgängen mit einem Kaltwasseranschluss und Verbrauch gemäß Energiesparmodus. Der tatsächliche Energieverbrauch hängt davon ab, wie die Maschine verwendet wird.

3) Gilt bei Standard-Werkseinstellungen.

4) Auf Basis von 280 Standard-Spülgängen. Der tatsächliche Wasserverbrauch hängt davon ab, wie die Maschine verwendet wird.

5) Auf einer Skala von G (am ineffizientesten) bis A (am effizientesten).

6) Dieses Geschirrspülprogramm ist der Standard-Spülgang, der zur Zusammenstellung der Informationen zur Energiekennzeichnung verwendet wurde. Es ist zum Spülen von normal verschmutztem Geschirr geeignet und hinsichtlich des Gesamtenergie- und Wasserverbrauchs das effektivste Programm.

EU-Konformitätserklärung

Hiermit erklärt Atag Benelux, dass ATAG Connect Life allen in der Richtlinie 2014/53/EU an das Produkt gestellten gesetzlichen Anforderungen entspricht. Weitere Informationen finden Sie auf www.atag.nl / www.atag.be.

Stromverbrauch mit Netzwerkverbindung

Netzwerk-Standby:	< 2,00 W
Zeit bis zum Netzwerk-Standby:	2 Minuten

Datenschutzerklärung, Nutzungsbedingungen

Bevor Sie die ATAG Connect Life App benutzen können, werden Sie zur Bestätigung der Datenschutzerklärung und der Nutzungsbedingungen für App und Website aufgefordert. Wenn sich im Rahmen einer Aktualisierung die Nutzungsbedingungen ändern sollten, werden Sie erneut zur Bestätigung aufgefordert.

Die jeweils geltenden Bedingungen können Sie jederzeit in der App unter *Einstellungen > Allgemein > Rechtliche Bedingungen und Datenschutz* anzeigen. Sie können die Bedingungen auch jederzeit per E-Mail anfordern. Schreiben Sie an: connectlife@atagbenelux.com

Bei Fragen oder Hinweisen zur Nutzung der App oder zur Verwendung Ihrer persönlichen Daten können Sie ebenfalls an diese Adresse schreiben.

Technische Daten

Höhe:	819-872 mm
Breite:	596 mm
Tiefe:	559 mm
Gewicht:	50 kg ¹⁾
Wasserdruck:	0,03-1,0 MPa
Stromanschluss:	Siehe Typenschild
Anschlusswerte:	Siehe Typenschild

1) Das Gewicht kann aufgrund unterschiedlicher Spezifikationen variieren.

Installation

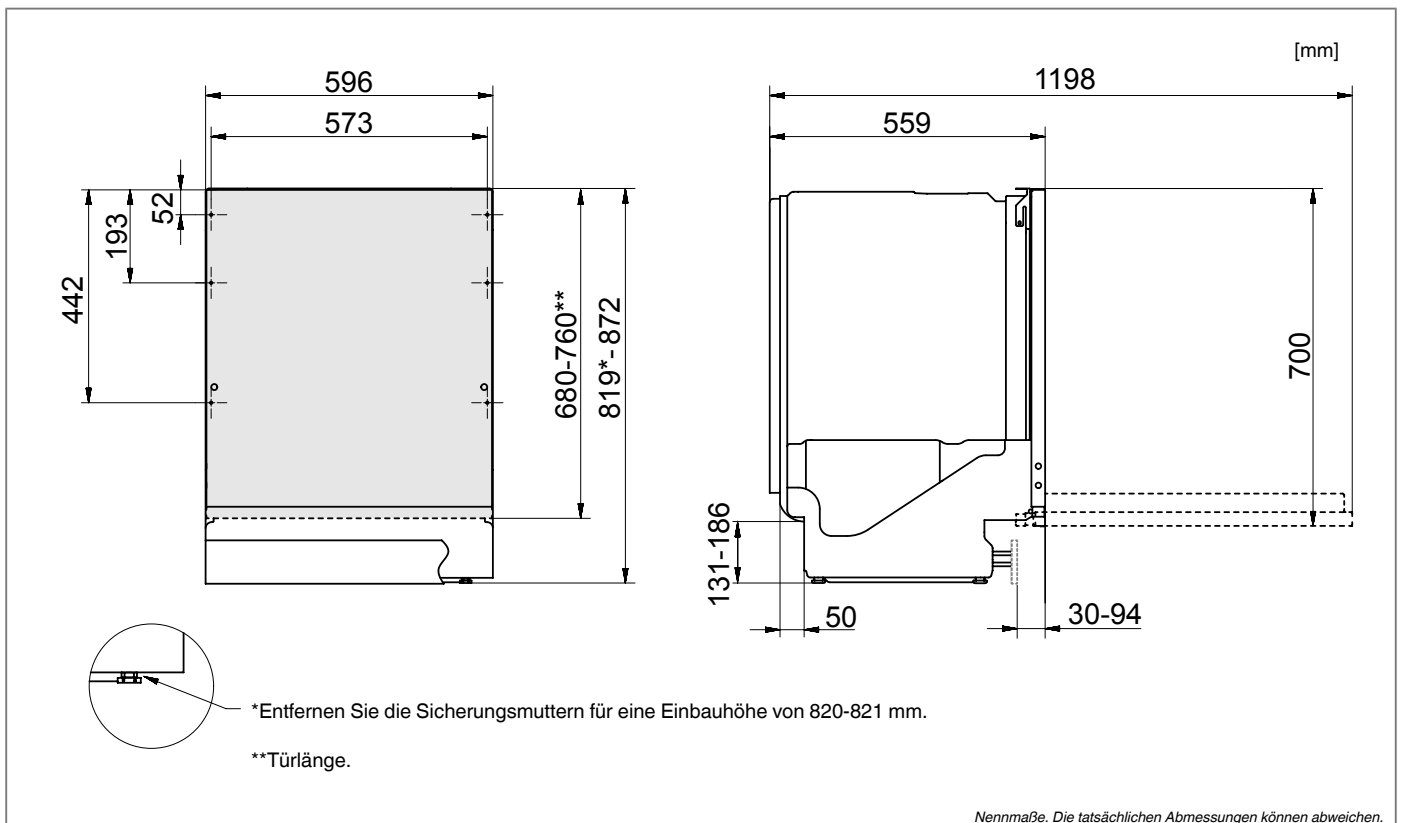

Es ist wichtig, dass Sie die untenstehenden Anweisungen und Hinweise vollständig durchlesen und befolgen. Führen Sie die Installation und den Anschluss gemäß den einzelnen Installationsanweisungen durch.

Sicherheitshinweise

- Die Installation von Elektro-, Wasser und Ablaufanschlüssen darf nur von qualifiziertem Fachpersonal vorgenommen werden.
- Halten Sie sich stets an die geltenden Vorschriften für Wasser, Ablauf und Elektrizität.
- Seien Sie vorsichtig bei der Installation! Verwenden Sie Schutzhandschuhe! Arbeiten Sie mindestens zu zweit!
- Stellen Sie zum Schutz eine Auffangwanne auf den Boden unter den Geschirrspüler, um Schäden durch mögliche Wasserlecks zu vermeiden.
- Bevor Sie den Geschirrspüler festschrauben, führen Sie einen Testlauf mit dem Programm Spülen und halten durch. Überprüfen Sie, ob Wasser in den Geschirrspüler läuft und wieder abläuft. Überprüfen Sie auch die Dichtigkeit der Anschlüsse.

! WARNUNG!

Die Lüftungsöffnung im unteren Bereich der Tür darf nicht durch Vorleger, Teppiche oder ähnliche Gegenstände verdeckt sein.

! WARNUNG!

Drehen Sie die Wasserversorgung ab, wenn Sie den Geschirrspüler installieren!

Während der Installationsarbeiten muss der Netzstecker gezogen oder die Stromversorgung der Steckdose abgeschaltet sein!

Aufstellung

- Die Maße von Einbaunische und Anschlüssen sind in den separaten Installationsanweisungen angegeben. Stellen Sie sicher, dass alle Maße stimmen, bevor Sie mit dem Einbau beginnen. Hinweis! Die Höhe der Türfront kann für die Anbringung spezieller Vorrichtungen geändert werden.
- Stellen Sie sicher, dass der Geschirrspüler auf einem festen Untergrund installiert wird. Stellen Sie die justierbaren Standfüße so ein, dass der Geschirrspüler eben steht. Ziehen Sie die Sicherungsmuttern an.
- Bei Einbaugeschirrspülern müssen die umgebenden Möbel gegenüber Kondenswasser vom Geschirrspüler beständig sein.
- Befestigen Sie die Schutzfolie (befindet sich in der Dokumententasche) an der Unterseite der Arbeitsplatte. Die Schutzfolie soll die Arbeitsplatte vor Feuchtigkeit schützen.

Wasserablauf

Die notwendigen Informationen hierzu finden Sie in der separaten Installationsanleitung.

Dieser Geschirrspüler kann auch höher eingebaut werden (um eine ergonomische Arbeitshöhe zu erhalten). Das heißt, dass der Geschirrspüler so eingebaut werden kann, dass der Ablaufschlauch unter dem Boden des Geschirrspülers verläuft und so direkt zum Bodenablauf geleitet wird. Der Geschirrspüler ist mit einem integrierten Anti-Siphon-Gerät ausgestattet, das verhindert, dass während des Spülvorgangs das Wasser aus der Maschine laufen kann.

Der Ablaufschlauch kann auch mit einem Anschlussnippel in der Wasserleitung des Ablaufes verbunden werden. Der Anschlussnippel muss einen Innendurchmesser von mindestens 14 mm haben.

Der Ablaufschlauch kann um maximal 2,5 m verlängert werden (die Gesamtlänge darf 4,5 m nicht überschreiten). Alle Verbindungen und Anschlussrohre müssen einen Innendurchmesser von mindestens 14 mm haben. Der Ablaufschlauch sollte jedoch idealerweise durch einen neuen Schlauch ohne Verbindungen ersetzt werden.

Kein Teil des Ablaufschlauchs darf mehr als 950 mm über dem Boden des Geschirrspülers liegen.

Befestigen Sie den Ablaufschlauch mit einer Schlauchschelle. Stellen Sie sicher, dass der Ablaufschlauch keine Knicke hat.

Wasseranschluss

Verwenden Sie nur den Zulaufschlauch, der mit dem Geschirrspüler geliefert wurde. Verwenden Sie keine alten Schläuche oder andere Ersatzschläuche.

Am Zulaufrohr muss sich ein Verschlusshahn befinden. Der Wasserhahn muss leicht zugänglich sein, damit das Wasser abgedreht werden kann, wenn der Geschirrspüler bewegt werden muss.

Nach Abschluss der Installation den Wasserhahn öffnen, um den Druckaufbau zu ermöglichen. Kontrollieren Sie, dass alle Verbindungen dicht sind.

Kaltwasseranschluss

Den Geschirrspüler an den Kaltwasserzulauf anschließen, wenn das Gebäude mit Öl, Strom oder Gas beheizt wird.

Warmwasseranschluss

Den Geschirrspüler an den Warmwasserzulauf (max. 70 °C) anschließen, wenn das Gebäude mit energieeffizienten Quellen wie Fernwärme, Solarenergie oder geothermischer Energie beheizt wird. Wenn Sie einen Warmwasseranschluss wählen, verringert das die Programmlaufzeiten und den Stromverbrauch des Geschirrspülers.

HINWEIS!

Die zulässige Wasserzulauftemperatur nicht überschreiten. Manche Materialien von Kochgeschirr halten großer Hitze nicht stand. Siehe Zerbrechliches Geschirr im Kapitel Beladen des Geschirrspülers.

Stromanschluss

Informationen zum Stromanschluss finden Sie auf dem Seriennummernschild. Diese Angaben müssen zu der Stromversorgung passen.

Der Geschirrspüler muss an eine geerdete Steckdose angeschlossen werden.

Die elektrische Steckdose muss außerhalb des Einbaubereichs montiert sein, damit sie nach der Installation des Geschirrspülers leicht zugänglich ist. Verwenden Sie kein Verlängerungskabel!

HINWEIS!

Reparaturen und Wartungsarbeiten für Sicherheit oder Leistung müssen von qualifiziertem Fachpersonal durchgeführt werden.

Lesen Sie Kapitel Problemlösung bevor Sie sich an den Kundendienst wenden. Wenn Probleme auftreten, die Sie selbst nicht lösen können, wenden Sie sich an den nächsten Händler.

Bitte geben Sie bei jedem Kontakt die Daten des Typenschildes an. Geben Sie auch die Artikelnummer (1) und die Seriennummer (2) an.

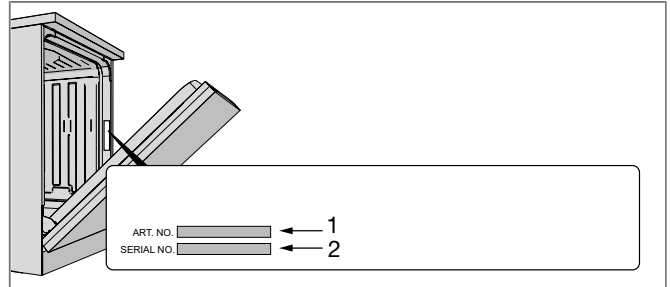

Informationen für das Testinstitut

Fordern Sie Testinstitutsinformationen per E-Mail unter dishwashers@appliance-development.com an.

Bitte geben Sie bei Ihrer Anfrage die Daten des Typenschilds an. Geben Sie auch die Artikelnummer (1) und die Seriennummer (2) an.

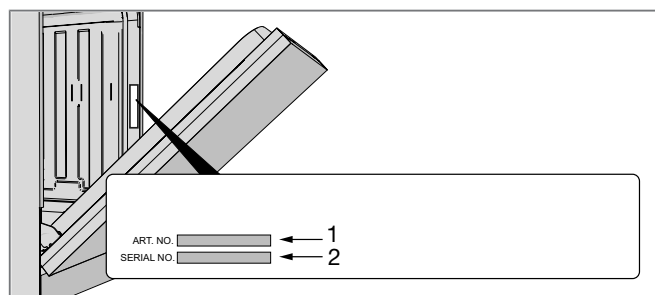

Kurzanleitung

1.

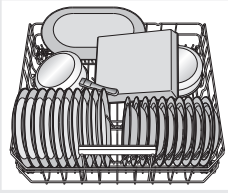

Befüllen der Körbe

(Siehe Seite 7.)

Spülen Sie Geschirr nicht unter fließendem Wasser ab, bevor Sie es in den Geschirrspüler legen. Entfernen Sie lediglich größere Speisereste, bevor Sie den Geschirrspüler beladen.

2.

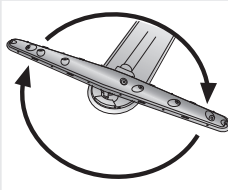

Achten Sie darauf, dass sich die Sprüharme frei bewegen können.

Überprüfen Sie auch, ob der Wasserhahn aufgedreht ist.

Nicht vergessen! Grobfilter leeren und Feinfilter bei Bedarf reinigen. (Siehe Seite 18.)

3.

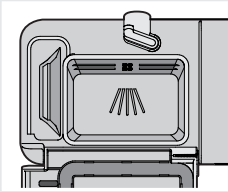

Hinzufügen von Geschirrspülmittel



Das Geschirrspülmittelfach hat einen kleineren Behälter für den Vorspülgang und einen für den Hauptspülgang. (Siehe Seite 10.)

4.



Klarspüler und Salz überprüfen/nachfüllen

Füllen Sie Salz und Klarspüler nach, damit Sie ein gutes Spül- und Trockenergebnis erhalten. (Siehe Seite 4.)

-  Klarspüler auffüllen
-  Salz auffüllen

5.

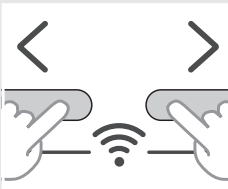

Fernstart des Geschirrspülers

Für einen Fernstart des Geschirrspülers betätigen Sie die Navigationstasten < und > so lange, bis auf dem Display *Fernstart aktiv* erscheint. Schließen Sie die Tür. Wählen Sie in der App *ATAG Connect Life* das gewünschte Programm aus und starten Sie den Geschirrspüler.

Der Geschirrspüler lässt sich jederzeit auch ohne App nutzen. Siehe unten.

6.

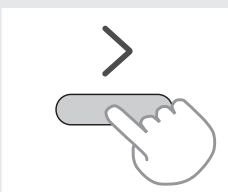

Wählen Sie ein Programm, einen Programm-Modus und beliebige Optionen.

(Siehe Seite 11.)

7.

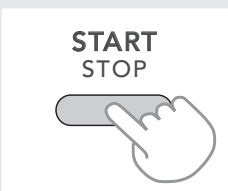

Drücken Sie auf Start/Stop. Schließen Sie die Tür

ATAG

www.atag.nl

