

Gebruiks-  
aanwijzing

User manual

Notice  
d'utilisation

Benutzer-  
information

Afwasauto-  
maat

Dishwasher

Lave-vaisselle

Geschirrspüler

## INHOUD

Veiligheidsvoorschriften	2	Dagelijks gebruik	10
Beschrijving van het product	4	Aanwijzingen en tips	11
Bedieningspaneel	5	Onderhoud en reiniging	12
Programma's	5	Probleemoplossing	13
Opties	7	Technische informatie	14
Voor het eerste gebruik	8	Milieubescherming	15

Wijzigingen voorbehouden.



## VEILIGHEIDSVOORSCHRIFTEN

Lees zorgvuldig de meegeleverde instructies voor installatie en gebruik van het apparaat. De fabrikant is niet verantwoordelijk voor letsel en schade veroorzaakt door een foutieve installatie. Bewaar de instructies van het apparaat voor toekomstig gebruik.

### Veiligheid van kinderen en kwetsbare mensen



**Waarschuwing!** Gevaar voor verstikking, letsel of permanente invaliditeit.

- Mensen, met inbegrip van kinderen, met beperkte lichamelijke, zintuiglijke of verstandelijke vermogens of gebrek aan ervaring en kennis, mogen dit apparaat niet bedienen. Zij moeten onder toezicht staan of instructies krijgen over het gebruik van dit apparaat van iemand die verantwoordelijk is voor hun veiligheid.
- Laat kinderen niet met het apparaat spelen.
- Houd alle verpakkingsmaterialen uit de buurt van kinderen.
- Houd alle reinigingsmiddelen uit de buurt van kinderen.
- Houd kinderen en huisdieren uit de buurt van het apparaat als de deur open is.

### Montage

- Verwijder alle verpakkingsmaterialen.
- Installeer en gebruik geen beschadigd apparaat.
- Installeer of gebruik het apparaat niet op een plek waar de temperatuur onder de 0 °C komt.
- Volg de installatie-instructies op die zijn meegeleverd met het apparaat.
- Zorg ervoor dat het apparaat onder en naast veilige installaties wordt geïnstalleerd.

### Aansluiting op het elektriciteitsnet



**Waarschuwing!** Gevaar voor brand en elektrische schokken.

- Dit apparaat moet worden geaard.
- Controleer of de elektrische informatie op het typeplaatje overeenkomt met de stroomvoorziening. Zo niet, neem dan contact op met een elektromonteur.
- Gebruik altijd een correct geïnstalleerd, schokbestendig stopcontact.
- Gebruik geen meerwegstekkers en verlengsnoeren.
- Zorg dat u de hoofdstekker en kabel niet beschadigt. Indien de voedingskabel moet worden vervangen, dan MOET dit gebeuren door onze Klantenservice.
- Steek de stekker pas in het stopcontact als de installatie is voltooid. Zorg ervoor dat het netsnoer na installatie bereikbaar is.
- Trek niet aan het aansluitnoer om het apparaat los te koppelen. Trek altijd aan de stekker.
- Raak de stroomkabel of stekker niet aan met natte handen.
- Dit apparaat voldoet aan de EU-richtlijnen.

### Aansluiting aan de waterleiding

- Zorg dat u de waterslangen niet beschadigt.
- Laat het water stromen tot het schoon is voordat u het apparaat aansluit op nieuwe leidingen of leidingen die lang niet zijn gebruikt.
- Zorg dat er geen lekkages zijn als u het apparaat de eerste keer gebruikt.
- De watertoevoerslang heeft een veiligheidsventiel en een omhulsel met een hoofdkabel aan de binnenkant.

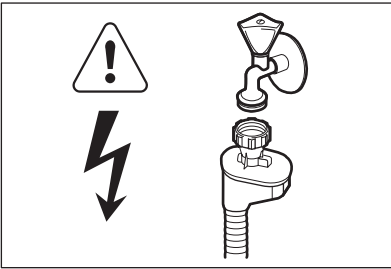

**⚠ Waarschuwing!** Gevaarlijke spanning.

- Als de watertoevoerslang beschadigd is, haal dan onmiddellijk de stekker uit het stopcontact. Neem contact op met de service-afdeling om de watertoevoerslang te vervangen.

### Gebruik van het apparaat

- Dit apparaat is bedoeld voor huishoudelijk gebruik of gelijksoortige toepassingen zoals:
  - Personeelskeukens in winkels, kantoren of andere werkomgevingen
  - Boerderijen
  - Door gasten in hotels, motels en andere woonomgevingen
  - Bed-and-breakfast-accommodatie.

**⚠ Waarschuwing!** Gevaar op letsel, brandwonden of elektrische schokken.

- De specificatie van het apparaat mag niet worden veranderd.
- Doe messen en bestek met scherpe punten in het bestekmandje met de punten omlaag in horizontale positie.
- Laat de deur van het apparaat niet open staan zonder toezicht om te voorkomen dat er iemand over struikelt.
- Ga niet op de open deur zitten of staan.

- Vaatwasmiddel is gevaarlijk. Volg de veiligheidsinstructies op de verpakking van het vaatwasmiddel op.
- Speel niet met het water van het apparaat en drink het niet op.
- Verwijder de borden pas uit het apparaat als het programma is voltooid. Er kan vaatwasmiddel op de borden zitten.
- Het apparaat kan hete stoom laten ontsnappen als u de deur opent terwijl er een programma wordt uitgevoerd.
- Plaats geen ontvlambare producten of items die vochtig zijn door ontvlambare producten in, bij of op het apparaat.
- Gebruik geen waterstralen of stoom om het apparaat te reinigen.

### Verwijdering

**⚠ Waarschuwing!** Gevaar voor letsel of verstikking.

- Haal de stekker uit het stopcontact.
- Snijd het netsnoer van het apparaat af en gooi dit weg.
- Verwijder de deurgreep om te voorkomen dat kinderen en huisdieren opgesloten raken in het apparaat.

### Service dienst

- Contact opnemen met de klantenservice voor reparatie van het apparaat. Wij raden uitsluitend het gebruik van originele onderdelen aan.
- Zorg er als u contact opneemt met de klantenservice voor dat u de volgende informatie heeft van het typeplaatje.  
Model:  
Productnummer:  
Serienummer:

## BESCHRIJVING VAN HET PRODUCT

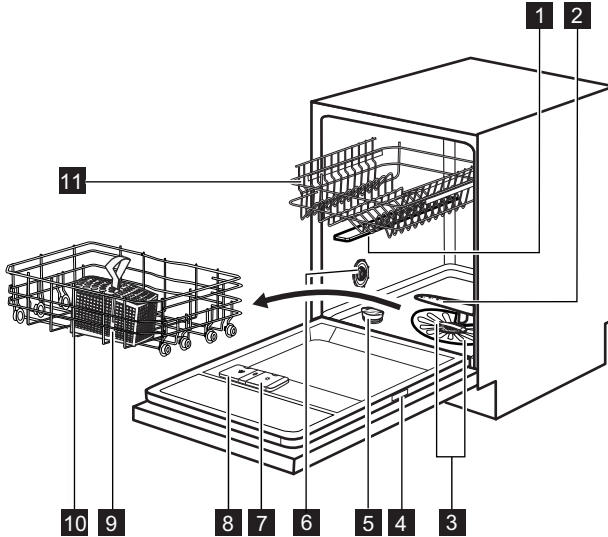

**1** Bovenste sproeiarm

**2** Onderste sproeiarm

**3** Filters

**4** Typeplaatje

**5** Zoutreservoir

**6** Luchtopening

**7** Glansmiddeldoseerbakje

**8** Afwasmiddeldoseerbakje

**9** Bestekmand

**10** Onderkorf

**11** Bovenkorf

### TimeBeam

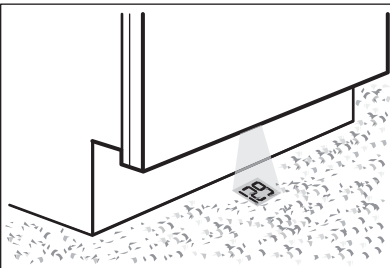

De **TimeBeam** is een weergave die op de vloer onder de deur van het apparaat te zien is.

- Wanneer het programma start, verschijnt de duur van het programma.
- Wanneer het programma is voltooid, wordt **0:00** en **CLEAN** weergegeven.
- Wanneer de uitgestelde start begint, wordt **DELAY** zichtbaar.
- Bij een storing in het apparaat treedt een alarm in werking.



# BEDIENINGSPANEEL

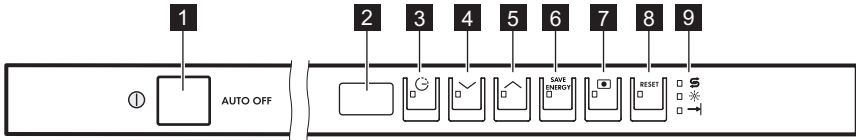

- |                                       |                                    |
|---------------------------------------|------------------------------------|
| <b>1</b> Aan/uit-toets                | <b>6</b> <b>SAVE ENERGY</b> -toets |
| <b>2</b> Weergave                     | <b>7</b> <b>Multitab</b> -toets    |
| <b>3</b> <b>Delay</b> -toets          | <b>8</b> <b>RESET</b> -toets       |
| <b>4</b> Programmakeuzetoets (omlaag) | <b>9</b> Indicatielampjes          |
| <b>5</b> Programmakeuzetoets (omhoog) |                                    |

Indicatielampjes	Omschrijving
	Zoutindicatielampje. Dit indicatielampje is altijd uit als het programma in werking is.
	Glansmiddelindicatielampje. Dit indicatielampje is altijd uit als het programma in werking is.
	Einde-indicatielampje.

## PROGRAMMA'S

Programma	Mate van vervuiling Type lading	Programma fasen	Opties
P1 <b>ECO</b> <sup>1)</sup>	Normaal bevuild Serviesgoed en bestek	Voorspoelen Afwassen 50 °C Spoelgangen Drogen	SAVE ENERGY- Multitab
P2 <b>AUTO</b> <sup>2)</sup>	Alles Serviesgoed, bestek en pannen	Voorspoelen Wassen van 45 °C tot 70 °C Spoelgangen Drogen	SAVE ENERGY Multitab
P3 <sup>3)</sup>	Sterk bevuild Serviesgoed, bestek en pannen	Voorspoelen Afwassen 70 °C Spoelgangen Drogen	SAVE ENERGY Multitab
P4 <b>UL</b>	Normaal of licht bevuild Teer serviesgoed en glaswerk	Afwassen 45 °C Spoelgangen Drogen	SAVE ENERGY Multitab
P5 <b>60 MIN</b>	Normaal bevuild Serviesgoed en bestek	Afwassen 50 °C Spoelgangen	Multitab
P6 <sup>4)</sup>	Pas bevuild Serviesgoed en bestek	Afwassen 60 °C Spoeling	Multitab

Programma	Mate van vervuiling Type lading	Programma fasen	Opties
P7  5)	Alles	Voorspoelen	
P8 <b>EXTRA SILENT</b> 6)	Normaal bevuild Serviesgoed en bestek	Voorspoelen Afwassen 50 °C Spoelgangen Drogen	Multitab

1) Dit programma biedt het meest efficiënte water- en energieverbruik voor normaal bevuild serviesgoed en bestek. (Dit is het standaard programma voor testinstituten.)

2) Het apparaat detecteert de mate van vervuiling en de hoeveelheid serviesgoed in de korven. De temperatuur en hoeveelheid water, het energieverbruik en de programmaduur worden automatisch aangepast.





3) Dit programma heeft een spoelfase bij hoge temperatuur voor betere resultaten voor de hygiëne. Tijdens de spoelfase blijft de temperatuur gedurende minimaal 10 minuten op 70 °C.

4) Met dit programma kunt u een pas bevuilde lading afwassen. Het biedt goede afwasresultaten in een kort tijdsbestek.

5) Gebruik dit programma om het serviesgoed snel te spoelen. Hierdoor kunnen voedselresten niet aan het serviesgoed vastkoeken en ontstaan er geen vieze geurtjes in het apparaat.  
U hoeft voor dit programma geen afwasmiddel te gebruiken.

6) Dit is het meest stille afwasprogramma. De pomp werkt op een zeer lage snelheid om zo weinig mogelijk geluid te maken. Door de lage snelheid is de programmaduur uiteraard lang.

## Verbruikswaarden

Programma <sup>1)</sup>	Bereidingsduur (min)	Energie (kWh)	Water (l)
P1 <b>ECO</b>	195	0.92	10.2
P2 <b>AUTO</b>	40 - 150	0.6 - 1.4	7 - 14
P3 	150 - 160	1.4 - 1.6	13 - 14
P4 	70 - 80	0.7 - 0.9	11 - 12
P5 <b>60 MIN</b>	55 - 65	1.0 - 1.2	10 - 11
P6 	30	0.9	9
P7 	14	0.1	4
P8 <b>EXTRA SILENT</b>	200 - 220	1.1 - 1.2	9 - 10

1) De druk en temperatuur van het water, de variaties in stroomtoevoer, de opties en de hoeveelheid vaat kan de verbruikswaarden veranderen.

### Aanwijzingen voor testinstituten

Stuur voor alle benodigde informatie over testprestaties een e-mail naar:

**info.test@dishwasher-production.com**

Schrijf het productnummer (PNC) op dat u op het typeplaatje vindt.

## OPTIES

- i** Schakel de opties in of uit, voordat u een programma start. U kunt de opties niet inschakelen of uitschakelen als er een programma bezig is.
- i** Zorg er als één of meerdere opties worden ingesteld voor dat de bijbehorende lampjes branden voordat het programma start.

### SAVE ENERGY

Met deze functie wordt de temperatuur in de laatste spoelfase verlaagd.

Het gebruik van deze optie verlaagt het energieverbruik (tot 25%) en de programmaduur.

De borden kunnen nog nat zijn aan het einde van het programma.

#### De optie SAVE ENERGY activeren

1. Druk op **SAVE ENERGY**. Het bijbehorende indicatielampje gaat branden. In het display kunt u de update van de programmaduur zien.
  - Als de optie niet van toepassing is voor het programma, dan knippert het bijbehorende lampje kort drie keer en dan gaat het uit.

### Multitab

Activeer deze optie alleen als u alles-in-1-tabletten gebruikt.

Met deze optie wordt het gebruik van glansmiddel en zout uitgeschakeld. De bijbehorende indicatielampjes blijven uit.

De programmaduur kan toenemen.

#### De optie Multitab activeren

1. Druk op . Het bijbehorende indicatielampje gaat nu branden.

**Voer deze stappen uit als u stopt met het gebruik van gecombineerde afgwastabletten en voordat u begint met het gebruik van afzonderlijk afgwasmiddel, glansmiddel en regenererzout:**

1. Stel de waterontharder in op het hoogste niveau.
2. Zorg ervoor dat het zoutreservoir en het glansmiddeldoseerbakje gevuld zijn.

3. Start het kortste programma met een spoelfase, zonder afgwasmiddel en zonder vaat.
4. Stel de waterontharder af op de waterhardheid in uw omgeving.
5. Stel de hoeveelheid glansmiddel in.

### Geluidssignalen

Het geluidssignaal weerklinkt wanneer er een storing in het apparaat optreedt of wanneer het niveau van de waterontharder wordt aangepast en als het programma voltooid is.

Dit geluidssignaal is standaard ingeschakeld, maar kan worden uitgeschakeld.

#### Hoe schakelt u geluidssignalen uit

1. Druk op de aan-/uittoets om het apparaat te activeren. Zorg ervoor dat het apparaat in de instelmodus staat, zie 'Een programma instellen en starten'.
2. Druk tegelijkertijd de toets  en de toets  in tot de lampjes van de toetsen , ,  en **SAVE ENERGY** gaan knipperen.
3. Als u op de toets  drukt:
  - De lampjes van de toetsen ,  en **SAVE ENERGY** gaan uit.
  - Het indicatielampje van toets  blijft knipperen.
  - Het display toont de huidige instelling.

**1b**

Geluidssignaal aan.

**0b**









Geluidssignaal uit.

4. Druk op  om de instelling te wijzigen.
5. Druk op de aan/uit-toets om het apparaat te deactiveren en om de instelling te bevestigen.

### De kleur instellen van de TimeBeam

U kunt de kleur van de TimeBeam zodanig instellen, dat het mooi bij uw keuken aansluit. Er zijn 9 verschillende kleuren beschikbaar.

Het is ook mogelijk de TimeBeam uit te schakelen.

1. Druk op de aan-/uittoets om het apparaat te activeren. Zorg ervoor dat het apparaat in de instelmodus staat, zie 'Een programma instellen en starten'.
2. Druk tegelijkertijd de toets  en de toets  in tot de lampjes van de toetsen , ,  en **SAVE ENERGY** gaan knipperen.
3. Als u op de toets **SAVE ENERGY** drukt:
  - De lampjes van de toetsen ,  en  gaan uit.
  - Het indicatielampje van toets **SAVE ENERGY** blijft knipperen.
- Op het display verschijnt een getal en de letter C. Elk nummer hoort bij een andere kleur (OC = TimeBeam wordt gedeactiveerd).
4. Druk herhaaldelijk op **SAVE ENERGY** om de kleuren in het menu te bekijken. De verschillende kleuren worden op de keukenvloer weergegeven.
5. Druk op de aan/uit-toets om het apparaat te deactiveren en om de instelling te bevestigen.

## VOOR HET EERSTE GEBRUIK

1. Controleer of het ingestelde niveau van de waterontharder juist is voor de waterhardheid in uw omgeving. Als dat niet het geval is, stelt u de waterontharder in. Neem contact op met uw plaatselijke waterinstantie voor informatie over de hardheid van het water in uw omgeving.
2. Vul het zoutreservoir.
3. Vul het glansmiddeldoseerbakje.
4. Draai de waterkraan open.
5. Er kunnen afwasmiddelen in het apparaat achtergebleven zijn. Start een programma om dit te verwijderen. Gebruik geen afwasmiddel en gebruik de mandjes niet.



## De waterontharder instellen

Waterhardheid				Waterontharder afstelling
Duitse graden (°dH)	Franse graden (°fH)	mmol/l	Clarke-graden	Niveau
47 - 50	84 - 90	8.4 - 9.0	58 - 63	10
43 - 46	76 - 83	7.6 - 8.3	53 - 57	9
37 - 42	65 - 75	6.5 - 7.5	46 - 52	8
29 - 36	51 - 64	5.1 - 6.4	36 - 45	7
23 - 28	40 - 50	4.0 - 5.0	28 - 35	6
19 - 22	33 - 39	3.3 - 3.9	23 - 27	5 <sup>1)</sup>
15 - 18	26 - 32	2.6 - 3.2	18 - 22	4
11 - 14	19 - 25	1.9 - 2.5	13 - 17	3
4 - 10	7 - 18	0.7 - 1.8	5 - 12	2
< 4	< 7	< 0.7	< 5	1 <sup>2)</sup>



1) Fabrieksinstelling



2) Gebruik geen zout op dit niveau.

### Het instellen van het niveau van de waterontharder

1. Druk op de aan-/uittoets om het apparaat te activeren. Zorg dat het apparaat in de instelmodus staat. Zie 'Een programma instellen en starten'.
2. Druk tegelijkertijd de toets  en de toets  in tot de lampjes van de

in de instelmodus staat. Zie 'Een programma instellen en starten'.

toetsen , ,  en **SAVE ENERGY** gaan knippen.

- Als u op de toets  drukt:
  - De lampjes van de toetsen ,  en **SAVE ENERGY** gaan uit.
  - Het indicatielampje van toets  blijft knippen.
  - De geluidssignalen klinken, bijv. vijf onderbroken geluidssignalen = niveau 5.

- Het display toont de huidige instelling van de waterontharder, bijv. **5 L** = niveau 5.
- Druk herhaaldelijk op  om de instelling te wijzigen.
  - Druk op de aan/uit-toets om het apparaat te deactiveren en om de instelling te bevestigen.

## Het zoutreservoir vullen

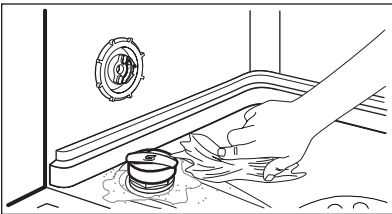
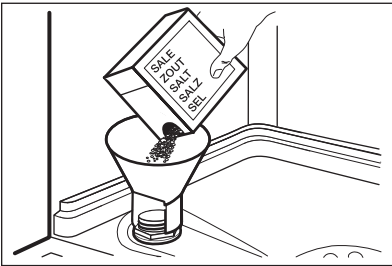

- Draai de dop linksom om het zoutreservoir te openen.
- Doe een liter water in het zoutreservoir (alleen de eerste keer).
- Vul het zoutreservoir met regenererend zout.
- Verwijder het zout rond de opening van het zoutreservoir.
- Draai de dop rechtsom om het zoutreservoir te sluiten.



**Let op!** Water en zout kunnen uit het zoutreservoir stromen als u het bijvult. Gevaar voor roest. Start om dit te voorkomen een programma nadat u het zoutreservoir heeft bijgevuld.

## Het glansmiddeldoseerbakje vullen

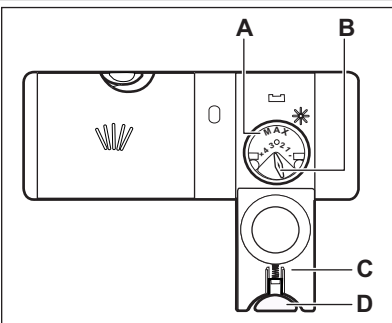

- Druk op de ontgrendelknop **(D)** om het deksel **(C)** te openen.
- Vul het glansmiddeldoseerbakje **(A)** niet verder dan de aanduiding 'max'.
- Verwijder gemorst glansmiddel met een absorberend doekje om te voorkomen dat er te veel schuim ontstaat.
- Sluit het deksel. Zorg ervoor dat het ontgrendelknopje op zijn plaats dichtklikt.



U kunt het schuifje voor de vrij te geven hoeveelheid **(B)** instellen tussen stand 1 (laagste hoeveelheid) en stand 4 (hoogste hoeveelheid).

## DAGELIJKS GEBRUIK

1. Draai de waterkraan open.
2. Druk op de aan/uit-toets om het apparaat te activeren. Zorg ervoor dat het apparaat in de instelmodus staat, zie 'Een programma instellen en starten'.
  - Vul het zoutreservoir als het zoutindicatielampje brandt.
  - Vul het glansmiddeldoseerbakje als het indicatielampje van het glansmiddel brandt.
3. Laad de korven in.
4. Voeg het afwasmiddel toe.
  - Activeer de Multitab-optie als u gecombineerde afwastabletten gebruikt.
5. U dient het juiste programma in te stellen en te starten voor het type lading en de mate van vervuiling.

## Vaatwasmiddel gebruiken

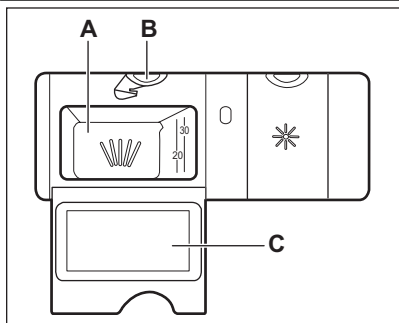

1. Druk op de ontgrendelknop (B) om het deksel (C) te openen.
2. Doe het vaatwasmiddel in het doseerbakje (A).
3. Plaats een kleine hoeveelheid van het vaatwasmiddel in de binnenkant van de deur van het apparaat als het programma een voorwasfase heeft.
4. Als u vaatwastabletten gebruikt, plaatst u deze in het doseerbakje (A).
5. Sluit het deksel. Zorg ervoor dat het ontgrendelknopje op zijn plaats dichtklikt.

## Instelmodus

Bij sommige instellingen moet het apparaat in de instelmodus worden gezet.

Het apparaat staat in de instelmodus als het display na activering het programma P1 weergeeft.

Druk als het bedieningspaneel niet deze stand weergeeft op **RESET**. Op het display verschijnt programma P1.

## Een programma starten zonder startuitstel

1. Draai de waterkraan open.
2. Druk op de aan/uit-toets om het apparaat te activeren. Zorg dat het apparaat in de instelmodus staat.
3. Blijf op een van deze programmatoetsen drukken tot het nummer van het gewenste programma op het display wordt weergegeven.
  - Het programmanummer knippert op de display.
  - Desgewenst kunt u de van toepassing zijnde opties instellen.

4. Sluit de deur van de afwasmachine, het programma start. De programmaduur neemt af in stappen van 1 minuut.

## Een programma starten met een uitgestelde start

1. Stel het programma in.
2. Blijf op  drukken tot het display de uitgestelde tijd toont die u wilt instellen (van 1 tot 24 uur).
  - De uitgestelde tijd knippert op de display.
  - Het indicatielampje Delay gaat branden.
3. Sluit de deur van het apparaat. Het aftellen start.
  - Als het aftelproces voltooid is, wordt het programma gestart.

## De deur openen als het apparaat in werking is

Als u de deur opent, stopt het apparaat. Als u de deur weer sluit, gaat het apparaat verder vanaf het punt van onderbreking.

## De uitgestelde start annuleren tijdens het aftellen

Als u de uitgestelde start annuleert, moet u het programma en de opties opnieuw instellen.

1. Druk op **RESET**. Op het display verschijnt programma P1.

## Het programma annuleren

1. Druk op **RESET**. Op het display verschijnt programma P1.

 Controleer of er afwasmiddel in het afwasmiddeldoseerbakje aanwezig is voordat u een nieuw programma start.

## Aan het einde van het programma.

Het display toont 0:00 en het indicatielampje voor het einde gaat branden.

1. Druk op de aan-/uittoets om het apparaat te deactiveren.

## AANWIJZINGEN EN TIPS

### De waterontharder

Hard water bevat een grote hoeveelheid mineralen die schade aan het apparaat en slechte schoonmaakresultaten kan veroorzaken. De waterontharder neutraliseert deze mineralen.

Het regenererzout houdt de waterontharder schoon en in goede staat. Het is belangrijk om het correcte niveau voor de waterontharder in te stellen. Dit zorgt ervoor dat de waterontharder de juiste hoeveelheid regenererzout en water gebruikt.

### Met behulp van zout, glansmiddel en afwasmiddel

- Gebruik alleen zout, glansmiddel en afwasmiddel voor afwasautomaten. Andere producten kunnen het apparaat beschadigen.
- Het glansmiddel helpt om tijdens de laatste spoelfase het servies te drogen zonder strepen en vlekken.
- Gecombineerde afwastabletten bevatten vaatwasmiddel, glansmiddel en andere middelen. Zorg ervoor dat deze tabletten geschikt zijn voor de waterhardheid in uw omgeving. Zie de instructies op de verpakking van de producten.

2. Draai de waterkraan dicht.

 Als u niet op de aan-/uittoets drukt, schakelt de functie AUTO OFF het apparaat na een paar minuten na het einde van het programma automatisch uit. Dit helpt het energieverbruik te verminderen,

### Let op

- Laat de borden afkoelen voordat u deze uit het apparaat neemt. Hete borden zijn gevoelig voor beschadigingen.
- Ruim eerst het onderrek en dan het bovenrek uit.
- Er kan water liggen aan de zijkanten en op de deur van het apparaat. Roestvrij staal koelt sneller af dan borden.

- Vaatwastabletten worden bij korte programma's niet helemaal opgelost. Wij bevelen u aan de tabletten alleen bij lange programma's te gebruiken, om restjes afwasmiddel op uw serviesgoed te voorkomen.

 Gebruik niet meer dan de juiste hoeveelheid vaatwasmiddel. Zie de instructies van de vaatwasmiddelfabrikant.

### De korven inruimen

-  Zie de meegeleverde folder voor voorbeelden van het inruimen van de korven.
- Gebruik het apparaat alleen om voorwerpen af te wassen die vaatwasbestendig zijn.
  - Doe geen voorwerpen in het apparaat die gemaakt zijn van hout, hoorn, aluminium, tin en koper.
  - Plaats geen voorwerpen in het apparaat die water kunnen absorberen (sponzen, keukenhanddoeken).
  - Verwijder alle voedselresten van de voorwerpen.
  - Voor het gemakkelijk verwijderen van aangebrachte voedselresten weekt u de

pannen eerst in water voordat u ze in het apparaat plaatst.

- Plaats holle voorwerpen (bijv. kopjes, glazen en pannen) met de opening naar beneden.
- Zorg ervoor dat serviesgoed en bestek niet in elkaar schuiven. Meng lepels met ander bestek.
- Zorg er voor dat glazen andere glazen niet aanraken
- Leg kleine voorwerpen in de bestekmand.
- Leg lichte voorwerpen in de bovenste korf. Zorg ervoor dat de voorwerpen niet verschuiven.
- Zorg er voor dat de sproeiarmen vrij kunnen ronddraaien voordat u een programma start.

## Voor het starten van een programma

### Controleer of:

- De filters schoon zijn en correct zijn geplaatst.
- De sproeiarmen niet zijn verstopt.
- De positie van de items in de mandjes correct is.
- Het programma van toepassing is op het type lading en de mate van bevuiling.
- De juiste hoeveelheid afwasmiddel is gebruikt.
- Er regenereerzout en glansmiddel is toegevoegd (tenzij u gecombineerde afwas-tabletten gebruikt).
- De dop van het zoutreservoir goed dicht zit.

## ONDERHOUD EN REINIGING

**!** **Waarschuwing!** Schakel het apparaat uit en trek de stekker uit het stopcontact voordat u onderhoudshandelingen verricht.

**i** Vuile filters en verstopte sproeiarmen verminderen de wasresultaten. Controleer regelmatig de filters en reinig deze zo nodig.

### De filters reinigen

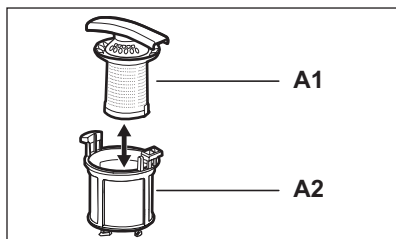
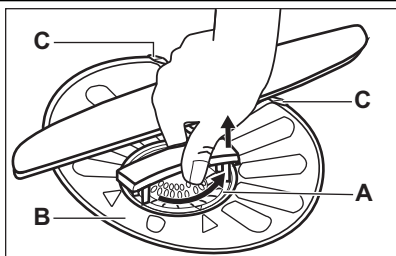

1. Draai het filter **(A)** linksom en verwijder het.
2. Haal om het filter **(A)** te demonteren, **(A1)** en **(A2)** uit elkaar.
3. Verwijder het filter **(B)**.
4. Reinig de filters met water.
5. Zorg er voordat u het filter **(B)** terugplaatst voor dat er geen etensresten of vuil in en rond de rand van de opvangbak zit.



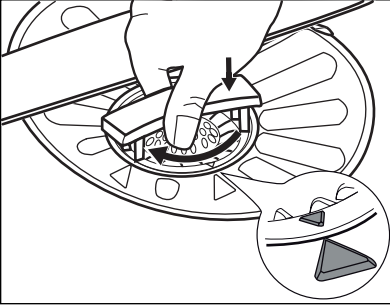

6. Zorg ervoor dat het filter (B) juist wordt geplaatst onder de 2 geleiders (C).
7. Monteer het filter (A) en zet het terug in filter (B). Rechtsom draaien tot het vastzit.

**i** Een onjuiste plaatsing van de filters kan leiden tot slechte wasresultaten en het apparaat beschadigen.

## De sproeiarmen reinigen

Probeer niet de sproeiarmen te verwijderen. Als etensresten de openingen in de sproeiarmen hebben verstopt, verwijder deze dan met een smal en puntig voorwerp.

## Buitenkant reinigen

Maak het apparaat schoon met een vochtige, zachte doek. Gebruik alleen neutrale schoonmaakmiddelen. Gebruik geen schuurmiddelen, schuursponsjes of oplosmiddelen.

## De binnenkant van de machine reinigen

Als u regelmatig korte programma's gebruikt dan kunnen er vetresten en kalkaanslag achterblijven in het apparaat. Om dit te voorkomen raden we aan minstens 2 keer per maand programma's met een lange duur te gebruiken.

## PROBLEEMOPLOSSING

Het apparaat start of stopt niet tijdens de werking.

Raadpleeg voordat u contact opneemt met de klantenservice de informatie over het oplossen van problemen.

**Bij sommige problemen wordt er op de display een alarmcode weergegeven:**

- **,10** - Het apparaat wordt niet gevuld met water.

- **,20** - Het apparaat pompt geen water weg.

- **,30** - Het bescherminssysteem tegen waterlekage is in werking getreden.

**⚠ Waarschuwing!** Schakel het apparaat uit voordat u controles uitvoert.

Storing	Mogelijke oplossing
U kunt het apparaat niet inschakelen.	Zorg dat de stekker in het stopcontact is gestoken.
	Zorg ervoor dat er geen beschadigde zekering in de zekeringkast is.
Het programma start niet.	Zorg ervoor dat de deur van het apparaat dicht is.
	Annuleer als de uitgestelde start is ingesteld deze instelling of wacht tot het aftellen is afgelopen.
Het apparaat wordt niet met water gevuld.	Controleer of de waterkraan is geopend.
	Zorg ervoor dat de druk van het water niet te hoog is. Neem, indien nodig, contact op met het lokale waterschap.
	Controleer of de waterkraan niet verstopt is.

Storing	Mogelijke oplossing
	Zorg ervoor dat het filter in de toevoerslang niet verstopt is.
	Zorg ervoor dat de toevoerslang niet is geknikt of gebogen.
Het apparaat pompt geen water weg.	Controleer of de afvoer van de gootsteen niet verstopt is.
	Zorg ervoor dat de afvoerslang niet is geknikt of gebogen.
Het beschermingssysteem tegen lekkage is aan.	Draai de waterkraan dicht en neem contact op met de service-afdeling.

Schakel het apparaat na de controles in. Het programma gaat verder vanaf het punt waar het werd onderbroken.

Als het probleem opnieuw optreedt, neemt u contact op met onze service-afdeling. Als de display andere alarmcodes aangeeft, neemt u contact op met onze service-afdeling.

## Als de afwas- en droogresultaten niet naar wens zijn

### Witte strepen of een blauwe waas op glazen en serviesgoed.

- De vrijgegeven hoeveelheid glansmiddel is te hoog. Stel de keuzeschakelaar van het glansmiddel in op een lagere stand.
- Er is te veel vaatwasmiddel gebruikt.

### Vlekken en droog water komen op glazen en serviesgoed terecht.

- De vrijgegeven hoeveelheid glansmiddel is niet voldoende. Stel de keuzeschakelaar van het glansmiddel in op een hogere stand.
- De kwaliteit van het vaatwasmiddel kan de oorzaak zijn.

### Het serviesgoed is nat.

- Het afwasprogramma bevatte geen droogfase of een droogfase op lage temperatuur.
- Het glansmiddeldoseerbakje is leeg.
- De kwaliteit van het glansmiddel kan de oorzaak zijn.
- De kwaliteit van de gecombineerde vaatwastabletten kan de oorzaak zijn. Pro-

beer een ander merk of activeer het glansmiddeldoseerbakje en gebruik het glansmiddel samen met de gecombineerde afwastabletten.

-  Zie 'AANWIJZINGEN EN TIPS' voor andere mogelijke oorzaken.

## Het inschakelen van het glansmiddeldoseerbakje

1. Druk op de aan-/uittoets om het apparaat te activeren. Zorg dat het apparaat in de instelmodus staat. Zie 'Een programma instellen en starten'.

2. Druk tegelijkertijd de toets  en de toets  in tot de lampjes van de toetsen , ,  en **SAVE ENERGY** gaan knipperen.

3. Als u op de toets  drukt:
  - De lampjes van de toetsen ,  en **SAVE ENERGY** gaan uit.
  - Het indicatielampje van toets  blijft knipperen.
  - Het display toont de huidige instelling.

 Glansmiddeldoseerbakje uit.

 Glansmiddeldoseerbakje aan.

4. Druk op  om de instelling te wijzigen.
5. Druk op de aan/uit-toets om het apparaat te deactiveren en om de instelling te bevestigen.
6. Stel de hoeveelheid glansmiddel in.
7. Vul het glansmiddeldoseerbakje.

## TECHNISCHE INFORMATIE

Afmeting

Breedte / hoogte / diepte (mm)

596 / 818 - 898 / 550

Aansluiting op het elektriciteitsnet	Zie het typeplaatje.	
	Voltage	220-240 V
	Tijd	50 Hz
Waterdruk	Min. / max. (bar / MPa)	(0.5 / 0.05 ) / ( 8 / 0.8 )
Watertoevoer <sup>1)</sup>	Koud water of warm water <sup>2)</sup>	max. 60 °C
Vermogen	Couverts	12
Energieverbruik	Modus aan	0.10 W
	Modus uit	0.10 W

1) Sluit de slang aan op een kraan met 3/4"-schroefdraad.

2) Als het hete water door alternatieve, milieuvriendelijkere energiebronnen geproduceerd wordt (bijv. zonnepanelen en windenergie), gebruik dan een heetwatervoorziening om het energieverbruik te verminderen.

## MILIEUBESCHERMING

Recycle de materialen met het symbool  .  
 Gooi de verpakking in een geschikte verzamelcontainer om het te recyclen.  
 Help om het milieu en de volksgezondheid te beschermen en recycle het afval van elektrische en elektronische apparaten.  
 Gooi apparaten gemarkeerd met het

symbool  niet weg met het huishoudelijk afval. Breng het product naar het milieustation bij u in de buurt of neem contact op met de gemeente.

- Gooi het verpakkingsmateriaal op juiste wijze weg. Recycle de materialen met het symbool  .

# CONTENTS

Safety instructions	16	Daily use	23
Product description	18	Hints and tips	25
Control panel	19	Care and cleaning	26
Programmes	19	Troubleshooting	27
Options	21	Technical information	28
Before first use	22	Environment concerns	28

Subject to change without notice.



## SAFETY INSTRUCTIONS

Before the installation and use of the appliance, carefully read the supplied instructions. The manufacturer is not responsible if an incorrect installation and use causes injuries and damages. Always keep the instructions with the appliance for future reference.

### Children and vulnerable people safety

**Warning!** Risk of suffocation, injury or permanent disability.

- Do not let persons, children included, with reduced physical sensory, reduced mental functions or lack of experience and knowledge use the appliance. They must have supervision or instruction for the operation of the appliance by a person who is responsible for their safety.
- Do not let children play with the appliance.
- Keep all packaging away from children.
- Keep all detergents away from children.
- Keep children and pets away from the appliance door when it is open.

### Installation

- Remove all the packaging.
- Do not install or use a damaged appliance.
- Do not install or use the appliance where the temperature is less than 0 °C.
- Obey the installation instruction supplied with the appliance.
- Make sure that the appliance is installed below and adjacent to safe structures.

### Electrical connection

**Warning!** Risk of fire and electrical shock.

- The appliance must be earthed.
- Make sure that the electrical information on the rating plate agrees with the power supply. If not, contact an electrician.
- Always use a correctly installed shock-proof socket.
- Do not use multi-plug adapters and extension cables.
- Make sure not to cause damage to the mains plug and to the mains cable. Should the appliance power supply cable need to be replaced, this must be carried out by our Service Centre.
- Connect the mains plug to the mains socket only at the end of the installation. Make sure that there is access to the mains plug after the installation.
- Do not pull the mains cable to disconnect the appliance. Always pull the mains plug.
- Do not touch the mains cable or the mains plug with wet hands.
- This appliance complies with the E.E.C. Directives.

### Water connection

- Make sure not to cause damage to the water hoses.
- Before you connect the appliance to new pipes or pipes not used for a long time, let the water flow until it is clean.
- The first time you use the appliance, make sure that there is no leakage.
- The water inlet hose has a safety valve and a sheath with an inner mains cable.

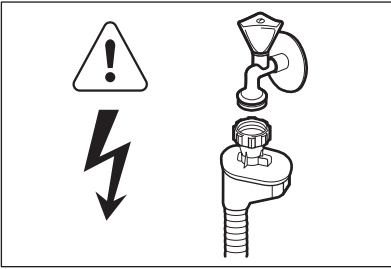

**⚠ Warning!** Dangerous voltage.

- If the water inlet hose is damaged, immediately disconnect the mains plug from the mains socket. Contact the Service to replace the water inlet hose.

## Use

- This appliance is intended to be used in household and similar applications such as:
  - Staff kitchen areas in shops, offices and other working environments
  - Farm houses
  - By clients in hotels, motels and other residential type environments
  - Bed and breakfast type environments.

**⚠ Warning!** Risk of injury, burns, electrical shock or fire.

- Do not change the specification of this appliance.
- Put knives and cutlery with sharp points in the cutlery basket with the points down or in a horizontal position.
- Do not keep the appliance door open without supervision to prevent to fall on it.
- Do not sit or stand on the open door.

- Dishwasher detergents are dangerous. Obey the safety instructions on the detergent packaging.
- Do not drink and play with the water in the appliance.
- Do not remove the dishes from the appliance until the programme is completed. There can be detergent on the dishes.
- The appliance can release hot steam if you open the door while a programme operates.
- Do not put flammable products or items that are wet with flammable products in, near or on the appliance.
- Do not use water spray and steam to clean the appliance.

## Disposal

**⚠ Warning!** Risk of injury or suffocation.

- Disconnect the appliance from the mains supply.
- Cut off the mains cable and discard it.
- Remove the door catch to prevent children and pets to get closed in the appliance.

## Service

- Contact the Service to repair the appliance. We recommend only the use of original spare parts.
- When you contact the Service, ensure that you have the following information that is available on the rating plate.  
Model :  
PNC :  
Serial Number :

## PRODUCT DESCRIPTION

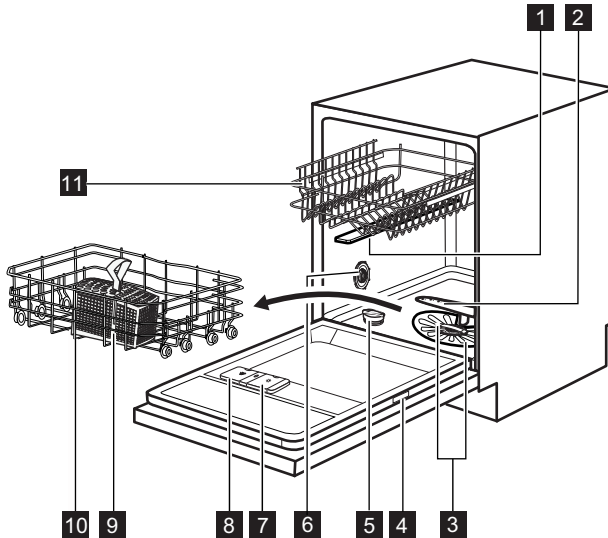

**1** Upper spray arm

**2** Lower spray arm

**3** Filters

**4** Rating plate

**5** Salt container

**6** Air vent

**7** Rinse aid dispenser

**8** Detergent dispenser

**9** Cutlery basket

**10** Lower basket

**11** Upper basket

### TimeBeam

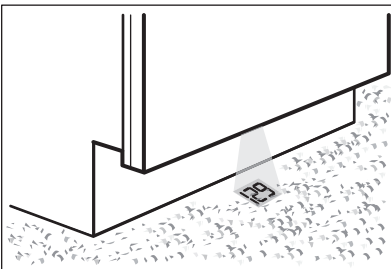

The **TimeBeam** is a display that shows on the floor below the appliance door.

- When the programme starts, the programme duration comes on.
- When the programme is completed, **0:00** and **CLEAN** come on.
- When the delay start starts, the count-down and **DELAY** come on.
- When the appliance has a malfunction, an alarm code comes on.

## CONTROL PANEL

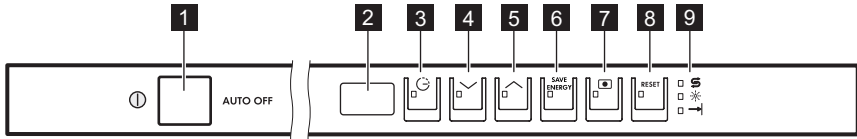

- |                                  |                                    |
|----------------------------------|------------------------------------|
| <b>1</b> On/off button           | <b>6</b> <b>SAVE ENERGY</b> button |
| <b>2</b> Display                 | <b>7</b> <b>Multitab</b> button    |
| <b>3</b> <b>Delay</b> button     | <b>8</b> <b>RESET</b> button       |
| <b>4</b> Programme button (down) | <b>9</b> Indicators                |
| <b>5</b> Programme button (up)   |                                    |

Indicators	Description
	Salt indicator. It is always off while the programme operates.
	Rinse aid indicator. It is always off while the programme operates.
	End indicator.





## PROGRAMMES

Programme	Degree of soil Type of load	Programme phases	Options
P1 <b>ECO</b> <sup>1)</sup>	Normal soil Crockery and cutlery	Prewash Wash 50 °C Rinses Dry	SAVE ENERGY Multitab
P2 <b>AUTO</b> <sup>2)</sup>	All Crockery, cutlery, pots and pans	Prewash Wash from 45 °C to 70 °C Rinses Dry	SAVE ENERGY Multitab
P3 <sup>3)</sup>	Heavy soil Crockery, cutlery, pots and pans	Prewash Wash 70 °C Rinses Dry	SAVE ENERGY Multitab
P4 	Normal or light soil Delicate crockery and glassware	Wash 45 °C Rinses Dry	SAVE ENERGY Multitab
P5 <b>60 MIN</b>	Normal soil Crockery and cutlery	Wash 50 °C Rinses	Multitab
P6 <sup>4)</sup>	Fresh soil Crockery and cutlery	Wash 60 °C Rinse	Multitab
P7 <sup>5)</sup>	All	Prewash	

Programme	Degree of soil Type of load	Programme phases	Options
P8 <b>EXTRA SILENT</b> <sup>6)</sup>	Normal soil Crockery and cutlery	Prewash Wash 50 °C Rinses Dry	Multitab

- 1) With this programme you have the most efficient use of water and energy consumption for crockery and cutlery with normal soil. (This is the standard programme for test institutes).
- 2) The appliance senses the degree of soil and the quantity of items in the baskets. It automatically adjusts the temperature and quantity of the water, the energy consumption and the programme duration.
- 3) This programme has a high temperature rinsing phase for better hygiene results. During the rinsing phase, the temperature stays at 70 °C for at least 10 minutes.
- 4) With this programme you can wash a load with fresh soil. It gives good washing results in a short time.
- 5) Use this programme to quickly rinse the dishes. This prevents the remaining food to bond on the dishes and bad odours to come out from the appliance.  
Do not use detergent with this programme.
- 6) This is the most silent programme. The pump works at a very low speed to decrease the level of noise. Because of the low speed, the programme duration is long.

### Consumption values

Programme <sup>1)</sup>	Duration (min)	Energy (kWh)	Water (l)
P1 <b>ECO</b>	195	0.92	10.2
P2 <b>AUTO</b>	40 - 150	0.6 - 1.4	7 - 14
P3 	150 - 160	1.4 - 1.6	13 - 14
P4 	70 - 80	0.7 - 0.9	11 - 12
P5 <b>60 MIN</b>	55 - 65	1.0 - 1.2	10 - 11
P6 	30	0.9	9
P7 	14	0.1	4
P8 <b>EXTRA SILENT</b>	200 - 220	1.1 - 1.2	9 - 10

1) The pressure and the temperature of the water, the variations of the mains supply, the options and the quantity of dishes can change the values.

### Information for test institutes

For all the necessary information for test performance. send an email to:

**info.test@dishwasher-production.com**

Write down the product number (PNC) that is on the rating plate.



## OPTIONS

- i** Activate or deactivate the options before the start of a programme. You cannot activate or deactivate the options while a programme operates.
- i** If one or more options are set, make sure that the related indicators are on before the programme starts.

### SAVE ENERGY

This option decreases the temperature in the last rinse phase.  
The use of this option decreases the energy consumption (up to 25%) and the programme duration.  
The dishes can be wet at the end of the programme.

#### How to activate the SAVE ENERGY option

1. Press **SAVE ENERGY**. The related indicator comes on. In the display you can see the update of the programme duration.
  - If the option is not applicable to the programme, the related indicator flashes quickly 3 times and then goes off.

### Multitab

Activate this option only when you use the combi detergent tablets.  
This option deactivates the use of rinse aid and salt. The related indicators stay off.  
The programme duration can increase.

#### How to activate the Multitab option

1. Press , the related indicator comes on.

#### If you stop to use the combi detergent tablets, before you start to use separately detergent, rinse aid and dishwasher salt, do these steps:

1. Set the water softener to the highest level.
2. Make sure that the salt container and the rinse aid dispenser are full.
3. Start the shortest programme with a rinsing phase, without detergent and without dishes.
4. Adjust the water softener to the water hardness in your area.









5. Adjust the released quantity of rinse aid.

### Acoustic signals

The acoustic signals operate when the appliance has a malfunction, when the adjustment of the level of the water softener occurs and when the programme is completed.

By default, the acoustic signals are on, but it is possible to deactivate them.

#### How to deactivate the acoustic signals

1. Press the on/off button to activate the appliance. Make sure that the appliance is in setting mode, refer to 'Setting and starting a programme'.
2. Press and hold, at the same time, button  and button  until the indicators of buttons , ,  and **SAVE ENERGY** start to flash.
3. Press button .
  - The indicators of buttons ,  and **SAVE ENERGY** go off.
  - The indicator of button  continues to flash.
  - The display shows the current setting.

**1b**

Acoustic signal on.

**0b**



Acoustic signal off.



4. Press button  to change the setting.
5. Press the on/off button to deactivate the appliance and to confirm the setting.







### How to set the colour of the TimeBeam

It is possible to change the colour of the TimeBeam to match the colour of the kitchen floor. There are 9 different colours available.

It is also possible to deactivate the TimeBeam.

1. Press the on/off button to activate the appliance. Make sure that the appliance is in setting mode, refer to 'Setting and starting a programme'.
2. Press and hold, at the same time, button  and button  until the in-

indicators of buttons , ,   
**SAVE** and **ENERGY** start to flash.

- Press button ,   
**SAVE ENERGY**.
  - The indicators of buttons ,  and  go off.
  - The indicator of button  **SAVE ENERGY** continues to flash.
  - The display shows a number and the letter C. Each number is related to a

different colour (OC = TimeBeam is deactivated).

- To set a colour, press button  again and again to go through the menu of colours. The different colours show on the kitchen floor.
- Press the on/off button to deactivate the appliance and to confirm the setting.

## BEFORE FIRST USE

- Make sure that the set level of the water softener agrees with the water hardness in your area. If not, adjust the water softener. Contact your local water authority to know the water hardness in your area.
- Fill the salt container.
- Fill the rinse aid dispenser.
- Open the water tap.
- Processing residues can stay in the appliance. Start a programme to remove them. Do not use detergent and do not load the baskets.



## Adjusting the water softener



Water hardness				Water softener adjustment
German degrees (°dH)	French degrees (°fH)	mmol/l	Clarke degrees	Level
47 - 50	84 - 90	8.4 - 9.0	58 - 63	10
43 - 46	76 - 83	7.6 - 8.3	53 - 57	9
37 - 42	65 - 75	6.5 - 7.5	46 - 52	8
29 - 36	51 - 64	5.1 - 6.4	36 - 45	7
23 - 28	40 - 50	4.0 - 5.0	28 - 35	6
19 - 22	33 - 39	3.3 - 3.9	23 - 27	5 <sup>1)</sup>
15 - 18	26 - 32	2.6 - 3.2	18 - 22	4
11 - 14	19 - 25	1.9 - 2.5	13 - 17	3
4 - 10	7 - 18	0.7 - 1.8	5 - 12	2
< 4	< 7	< 0.7	< 5	1 <sup>2)</sup>





1) Factory position.

2) Do not use salt at this level.

### How to adjust the level of the water softener

- Press the on/off button to activate the appliance. Make sure that the appliance is in setting mode, refer to "Setting and starting a programme".
- Press and hold, at the same time, button  and button  until the in-

dicators of buttons , ,   
**SAVE** and **ENERGY** start to flash.

- Press button .
  - The indicators of buttons ,  and **ENERGY** go off.
  - The indicator of button  continues to flash.
  - The acoustic signals operate, e.g. five intermittent acoustic signals = level 5.

- The display shows the current setting of the water softener, e.g. **5 L** = level 5.
4. Press button  again and again to change the setting.
  5. Press the on/off button to deactivate the appliance and to confirm the setting.

## Filling the salt container

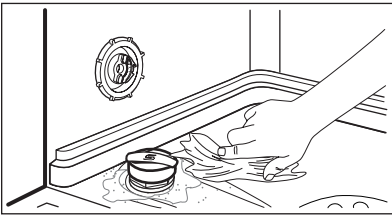
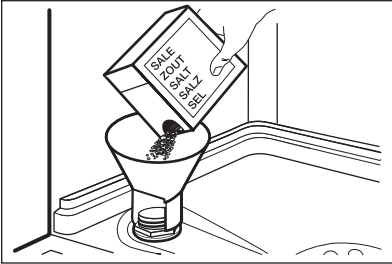

1. Turn the cap counterclockwise and open the salt container.
2. Put 1 litre of water in the salt container (only for the first time).
3. Fill the salt container with dishwasher salt.
4. Remove the salt around the opening of the salt container.
5. Turn the cap clockwise to close the salt container.

 **Caution!** Water and salt can come out from the salt container when you fill it. Risk of corrosion. To prevent it, after you fill the salt container, start a programme.

## Filling the rinse aid dispenser

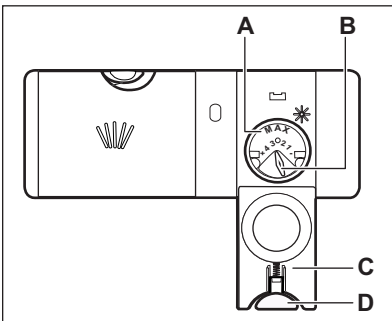

1. Press the release button (**D**) to open the lid (**C**).
2. Fill the rinse aid dispenser (**A**), no more than the mark 'max'.
3. Remove the spilled rinse aid with an absorbent cloth to prevent too much foam.
4. Close the lid. Make sure that the release button locks into position.

 You can turn the selector of the released quantity (**B**) between position 1 (lowest quantity) and position 4 (highest quantity).

## DAILY USE

1. Open the water tap.
2. Press the on/off button to activate the appliance. Make sure that the appliance is in setting mode, refer to 'Setting and starting a programme'.
  - If the salt indicator is on, fill the salt container.
  - If the rinse aid indicator is on, fill the rinse aid dispenser.
3. Load the baskets.
4. Add the detergent.
  - If you use the combi detergent tablets, activate the Multitab option.

- Set and start the correct programme for the type of load and the degree of soil.

## Using the detergent

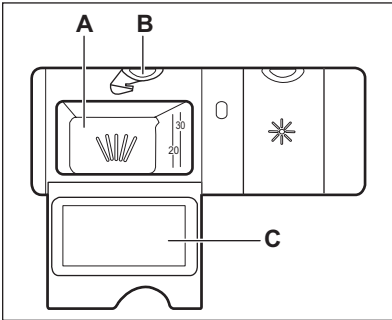

- Press the release button (B) to open the lid (C).
- Put the detergent in the compartment (A).
- If the programme has a prewash phase, put a small quantity of detergent on the inner part of the appliance door.
- If you use detergent tablets, put the tablet in the compartment (A).
- Close the lid. Make sure that the release button locks into position.

## Setting mode

For some settings it is necessary that the appliance is in setting mode.

The appliance is in setting mode when, after the activation, the display shows programme P1.

If the control panel does not show this condition, press **RESET**. The display shows programme P1.

## Starting a programme without delay start

- Open the water tap.
- Press the on/off button to activate the appliance. Make sure that the appliance is in setting mode.
- Press one of the programme buttons again and again until the display shows the number of the programme you want to start.
  - The programme number flashes in the display.
  - If you want you can set the applicable options.
- Close the appliance door, the programme starts. The programme duration starts to decrease with steps of 1 minute.

## Starting a programme with delay start

- Set the programme.
- Press  again and again until the display shows the delay time you want to set (from 1 to 24 hours).
  - The delay time flashes in the display.
  - The Delay indicator comes on.

- Close the appliance door. The countdown starts.
  - When the countdown is completed, the programme starts.

## Opening the door while the appliance operates

If you open the door, the appliance stops. When you close the door, the appliance continues from the point of interruption.

## Cancelling the delay start while the countdown operates

When you cancel the delay start you have to set the programme and options again.

- Press **RESET**. The display shows programme P1.

## Cancelling the programme

- Press **RESET**. The display shows programme P1.

 Make sure that there is detergent in the detergent dispenser before you start a new programme.

## At the end of the programme

The display shows 0:00 and the end indicator comes on.

- Press the on/off button to deactivate the appliance.
- Close the water tap.

- i** If you do not press the on/off button, the AUTO OFF function automatically deactivates the appliance a few minutes after the end of the programme. This helps to decrease the energy consumption,

- First remove the items from the lower basket, then from the upper basket.
- There can be water on the sides and on the door of the appliance. Stainless steel becomes cool more quickly than the dishes.

### Important

- Let the dishes become cold before you remove them from the appliance. Hot dishes can be easily damaged.

## HINTS AND TIPS

### The water softener

Hard water contains a high quantity of minerals that can cause damage to the appliance and bad washing results. The water softener neutralises these minerals.

The dishwasher salt keeps the water softer clean and in good conditions. It is important to set the right level of the water softener. This makes sure that the water softener uses the correct quantity of dishwasher salt and water.

### Using salt, rinse aid and detergent

- Only use salt, rinse aid and detergent for dishwasher. Other products can cause damage to the appliance.
- The rinse aid helps, during the last rinsing phase, to dry the dishes without streaks and stains.
- Combi detergent tablets contain detergent, rinse aid and other added agents. Be sure that these tablets are applicable to the water hardness in your area. Refer to the instructions on the packaging of the products.
- Detergent tablets do not fully dissolve with short programmes. To prevent detergent residues on the tableware, we recommend that you use the tablets with long programmes.

- 🍃** Do not use more than the correct quantity of detergent. Refer to the instructions on the detergent packaging.

### Loading the baskets

- i** Refer to the supplied leaflet with examples of the load of the baskets.

- Only use the appliance to wash items that are dishwasher-safe.
- Do not put in the appliance items made of wood, horn, aluminium, pewter and copper.
- Do not put in the appliance items that can absorb water (sponges, household cloths).
- Remove remaining food from the items.
- To remove easily remaining burned food, soak pots and pans in water before you put them in the appliance.
- Put hollow items (cups, glasses and pans) with the opening down.
- Make sure that cutlery and dishes do not bond together. Mix spoons with other cutlery.
- Make sure that glasses do not touch other glasses.
- Put the small items in the cutlery basket.
- Put the light items in the upper basket. Make sure that they do not move.
- Make sure that the spray arms can move freely before you start a programme.

### Before starting a programme

#### Make sure that:

- The filters are clean and correctly installed.
- The spray arms are not clogged.
- The position of the items in the baskets is correct.
- The programme is applicable for the type of load and for the degree of soil.
- The correct quantity of detergent is used.
- There is dishwasher salt and rinse aid (unless you use combi detergent tablets).
- The cap of the salt container is tight.

## CARE AND CLEANING

**Warning!** Before maintenance, deactivate the appliance and disconnect the mains plug from the mains socket.

**i** Dirty filters and clogged spray arms decrease the washing results. Make a check regularly and, if necessary, clean them.

### Cleaning the filters

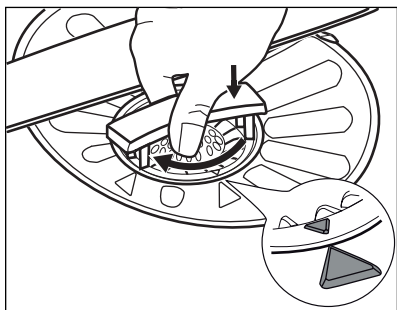
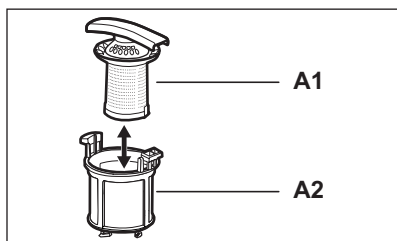
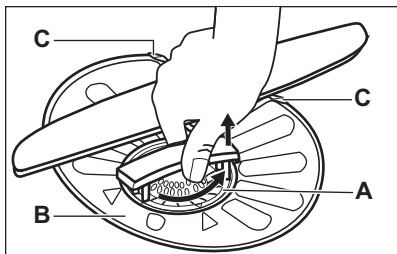

1. Turn the filter (A) counterclockwise and remove it.
2. To disassemble the filter (A), pull apart (A1) and (A2).
3. Remove the filter (B).
4. Wash the filters with water.
5. Before you put the filter (B) back, make sure that there are no residues of food or soil in or around the edge of the sump.
6. Make sure that the filter (B) is correctly positioned under the 2 guides (C).
7. Assemble the filter (A) and put it back in filter (B). Turn it clockwise until it locks.

**i** An incorrect position of the filters can cause bad washing results and damage to the appliance.

### Cleaning the spray arms

Do not remove the spray arms. If the holes in the spray arms are clogged, remove remaining parts of soil with a thin pointed object.

### External cleaning

Clean the appliance with a moist soft cloth. Only use neutral detergents. Do not use abrasive products, abrasive cleaning pads or solvents.

### Internal cleaning

If you regularly use short duration programmes, these can leave deposits of grease and limescale inside the appliance. To prevent this, we recommend to run long duration programmes at least 2 times per month.

## TROUBLESHOOTING

The appliance does not start or it stops during operation.

Before you contact the Service, refer to the information that follows for a solution to the problem.

### With some problems, the display shows an alarm code:

- **,10** - The appliance does not fill with water.

- **,20** - The appliance does not drain the water.
- **,30** - The anti-flood device is on.



**Warning!** Deactivate the appliance before you do the checks.

Problem	Possible solution
You cannot activate the appliance.	Make sure that the mains plug is connected to the mains socket.
	Make sure that there is not a damaged fuse in the fuse box.
The programme does not start.	Make sure that the appliance door is closed.
	If the delay start is set, cancel the setting or wait for the end of the countdown.
The appliance does not fill with water.	Make sure that the water tap is open.
	Make sure that the pressure of the water supply is not too low. For this information, contact your local water authority.
	Make sure that the water tap is not clogged.
	Make sure that the filter in the inlet hose is not clogged.
	Make sure that the inlet hose has no kinks or bends.
The appliance does not drain the water.	Make sure that the sink spigot is not clogged.
	Make sure that the drain hose has no kinks or bends.
The anti-flood device is on.	Close the water tap and contact the Service.

After the checks are completed, activate the appliance. The programme continues from the point of interruption.

If the problem occurs again, contact the Service.

If the display shows other alarm codes, contact the Service.

### If the washing and drying results are not satisfactory

#### Whitish streaks or bluish layers on glasses and dishes

- The released quantity of rinse aid is too much. Adjust the rinse aid selector to a lower position.
- The quantity of detergent is too much.

#### Stains and dry water drops on glasses and dishes









- The released quantity of rinse aid is not sufficient. Adjust the rinse aid selector to a higher position.
- The quality of the detergent can be the cause.

#### Dishes are wet



- The programme is without a drying phase or with a low temperature drying phase.
- The rinse aid dispenser is empty.
- The quality of the rinse aid can be the cause.
- The quality of the combi detergent tablets can be the cause. Try a different brand or activate the rinse aid dispenser and use rinse aid together with the combi detergent tablets.

- i** Refer to 'HINTS AND TIPS' for other possible causes.

## How to activate the rinse aid dispenser

1. Press the on/off button to activate the appliance. Make sure that the appliance is in setting mode, refer to "Setting and starting a programme".
2. Press and hold, at the same time, button  and button  until the indicators of buttons , ,  and **SAVE ENERGY** start to flash.
3. Press button .
  - The indicators of buttons ,  and **SAVE ENERGY** go off.

- The indicator of button  continues to flash.
- The display shows the current setting.

	Rinse aid dispenser off.
	Rinse aid dispenser on.

4. Press button  to change the setting.
5. Press the on/off button to deactivate the appliance and to confirm the setting.
6. Adjust the released quantity of rinse aid.
7. Fill the rinse aid dispenser.

## TECHNICAL INFORMATION

Dimensions	Width / Height / Depth (mm)	596 / 818 - 898 / 550
Electrical connection	Refer to the rating plate.	
	Voltage	220-240 V
	Frequency	50 Hz
Water supply pressure	Min. / max. (bar / MPa)	(0.5 / 0.05) / (8 / 0.8)
Water supply <sup>1)</sup>	Cold water or hot water <sup>2)</sup>	max. 60 °C
Capacity	Place settings	12
Power consumption	Left-on mode	0.10 W
	Off-mode	0.10 W

1) Connect the water inlet hose to a water tap with a 3/4" thread.

2) If the hot water comes from alternative sources of energy, (e.g. solar panels, aeolian energy), use the hot water supply to decrease energy consumption.

## ENVIRONMENT CONCERNS

Recycle the materials with the symbol . Put the packaging in applicable containers to recycle it.

Help protect the environment and human health and to recycle waste of electrical and electronic appliances. Do not dispose appliances marked with the symbol  with

the household waste. Return the product to your local recycling facility or contact your municipal office.

- Discard correctly the packaging material. Recycle the materials with the symbol 



## SOMMAIRE

Instructions de sécurité	29	Conseils	38
Description de l'appareil	31	Entretien et nettoyage	39
Bandeau de commande	32	En cas d'anomalie de fonctionnement	40
Programmes	32	Caractéristiques techniques	42
Options	34	En matière de protection de l'environnement	42
Avant la première utilisation	35		
Utilisation quotidienne	37		

Sous réserve de modifications.

## INSTRUCTIONS DE SÉCURITÉ

Avant d'installer et d'utiliser cet appareil, lisez soigneusement les instructions fournies. Le fabricant ne peut être tenu pour responsable des dommages et blessures liés à une mauvaise installation ou utilisation. Conservez toujours cette notice avec votre appareil pour vous y référer ultérieurement.

### Sécurité des enfants et des personnes vulnérables

 **Avertissement** Risque d'asphyxie, de blessure ou d'invalidité permanente.

- Cet appareil n'est pas destiné à être utilisé par des enfants ou des personnes dont les capacités physiques, sensorielles ou mentales, ou le manque d'expérience et de connaissance les empêchent d'utiliser l'appareil sans risque lorsqu'ils sont sans surveillance ou en l'absence d'instruction d'une personne responsable qui puisse leur assurer une utilisation de l'appareil sans danger.
- Ne laissez pas les enfants jouer avec l'appareil.
- Ne laissez pas les emballages à la portée des enfants.
- Ne laissez pas les détergents à la portée des enfants.
- Tenez les enfants et les animaux éloignés de la porte de l'appareil lorsque celle-ci est ouverte.

### Installation

- Retirez l'intégralité de l'emballage.
- N'installez pas et ne branchez pas un appareil endommagé.

- N'installez pas l'appareil ou ne l'utilisez pas dans un endroit où la température ambiante est inférieure à 0 °C.
- Suivez scrupuleusement les instructions d'installation fournies avec l'appareil.
- Vérifiez que l'appareil est installé sous et à proximité de structures sûres.

### Branchement électrique

 **Avertissement** Risque d'incendie ou d'électrocution.

- L'appareil doit être relié à la terre.
- Vérifiez que les données électriques figurant sur la plaque signalétique correspondent à celles de votre réseau. Si ce n'est pas le cas, contactez un électricien.
- Utilisez toujours une prise de courant de sécurité correctement installée.
- N'utilisez pas d'adaptateurs multiprises ni de rallonges.
- Veillez à ne pas endommager la fiche secteur ni le câble d'alimentation. Le remplacement du cordon d'alimentation de l'appareil doit être effectué par notre service après-vente.
- Ne connectez la fiche d'alimentation à la prise de courant qu'à la fin de l'installation. Assurez-vous que la prise de courant est accessible une fois l'appareil installé.
- Ne tirez jamais sur le câble d'alimentation électrique pour débrancher l'appareil. Tirez toujours sur la prise.
- Ne touchez jamais le câble d'alimentation ou la prise avec des mains mouillées.
- Cet appareil est conforme aux directives CEE.

## Raccordement à l'arrivée d'eau

- Veillez à ne pas endommager les tuyaux de circulation d'eau.
- Avant de brancher l'appareil à des tuyaux neufs ou n'ayant pas servi depuis longtemps, laissez couler l'eau jusqu'à ce qu'elle soit propre.
- Avant d'utiliser l'appareil pour la première fois, assurez-vous de l'absence de fuites.
- Le tuyau d'arrivée d'eau comporte une vanne de sécurité et une gaine avec un câble d'alimentation intérieur.

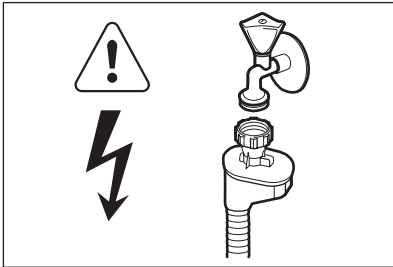

### ⚠ **Avertissement** Tension dangereuse.

- Si le tuyau d'arrivée d'eau est endommagé, débranchez immédiatement la fiche de la prise secteur. Contactez le service après-vente pour remplacer le tuyau d'arrivée d'eau.

## Utilisation

- Cet appareil est conçu uniquement pour un usage domestique et des situations telles que :
  - Cuisines réservées aux employés dans des magasins, bureaux et autres lieux de travail
  - Bâtiments de ferme
  - Pour une utilisation privée, par les clients, dans des hôtels et autres lieux de séjour
  - En chambre d'hôte.

### ⚠ **Avertissement** Risque de blessures, de brûlures, d'électrocution ou d'incendie.

- Ne modifiez pas les caractéristiques de cet appareil.
- Placez les couteaux et les couverts avec des bouts pointus dans le panier à cou-

verts avec les pointes tournées vers le bas ou en position horizontale.

- Ne laissez pas la porte de l'appareil ouverte sans surveillance pour éviter tout risque de chute.
- Ne montez pas sur le hublot ouvert de votre appareil ; ne vous asseyez pas dessus.
- Les produits de lavage pour lave-vaisselle sont dangereux. Suivez les consignes de sécurité figurant sur l'emballage du produit de lavage.
- Ne buvez pas l'eau de l'appareil ; ne jouez pas avec.
- N'enlevez pas la vaisselle de l'appareil avant la fin du programme. Il peut rester du produit de lavage sur la vaisselle.
- De la vapeur chaude peut s'échapper de l'appareil si vous ouvrez la porte pendant le déroulement d'un programme.
- Ne placez pas de produits inflammables ou d'éléments imbibés de produits inflammables à l'intérieur ou à proximité de l'appareil, ni sur celui-ci.
- Ne pulvérisez pas d'eau ni de vapeur pour nettoyer l'appareil.

## Mise au rebut

### ⚠ **Avertissement** Risque de blessure ou d'asphyxie.

- Débranchez l'appareil de l'alimentation électrique.
- Coupez le câble d'alimentation au ras de l'appareil et mettez-le au rebut.
- Retirez le dispositif de verrouillage de la porte pour empêcher les enfants et les animaux de s'enfermer dans l'appareil.

## Maintenance

- Contactez le service après-vente pour faire réparer l'appareil. N'utilisez que des pièces de rechange d'origine.
- Lorsque vous contactez le service, assurez-vous de disposer des informations suivantes (qui se trouvent sur la plaque signalétique).

Modèle :

PNC :

Numéro de série :

## DESCRIPTION DE L'APPAREIL

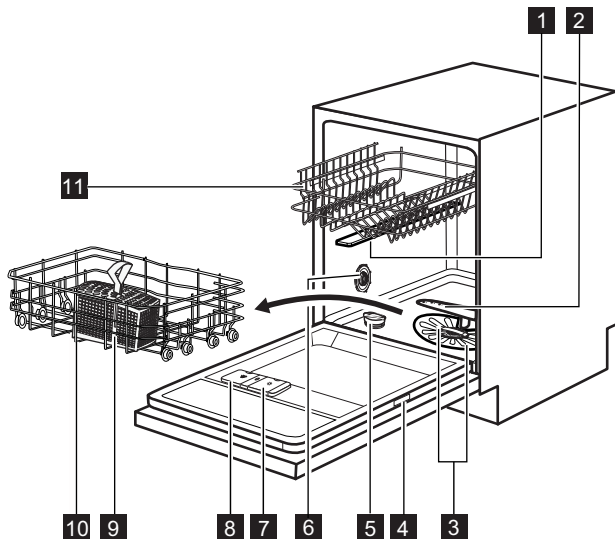

**1** Bras d'aspersion supérieur

**2** Bras d'aspersion inférieur

**3** Filtres

**4** Plaque signalétique

**5** Réservoir de sel régénérant

**6** Fente d'aération

**7** Distributeur de liquide de rinçage

**8** Distributeur de produit de lavage

**9** Panier à couverts

**10** Panier inférieur

**11** Panier supérieur

## TimeBeam

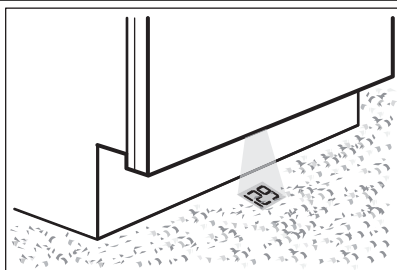

Le faisceau **TimeBeam** est une lumière projetée sur le sol, sous la porte de l'appareil.

- Lorsque le programme démarre, la durée du programme s'affiche.
- Lorsque le programme est terminé, **0:00** et **CLEAN** s'affichent.
- Lorsque le décompte du départ différé démarre, le compte à rebours et **DELAY** s'affichent.
- En cas de dysfonctionnement de l'appareil, un code d'alarme s'affiche.

## BANDEAU DE COMMANDE

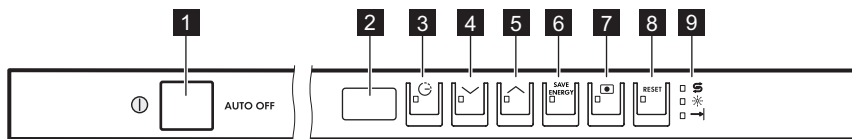

**1** Touche Marche/Arrêt

**2** Affichage

**3** Touche **Delay**

**4** Touche Programme (bas)

**5** Touche Programme (haut)

**6** Touche **SAVE ENERGY**

**7** Touche **Multitab**

**8** Touche **RESET**

**9** Voyants

Voyants	Description
	Voyant du réservoir de sel régénérant. Ce voyant est toujours éteint pendant le déroulement du programme.
	Voyant du réservoir de liquide de rinçage. Ce voyant est toujours éteint pendant le déroulement du programme.
	Voyant de fin.

## PROGRAMMES

Programme	Degré de salissure Type de vaisselle	Phases du programme	Options
P1 <b>ECO</b> <sup>1)</sup>	Normalement sale Vaisselle et couverts	Prélavage Lavage à 50 °C Rinçages Séchage	SAVE ENERGY Multitab
P2 <b>AUTO</b> <sup>2)</sup>	Tous Vaisselle, couverts, plats et casseroles	Prélavage Lavage de 45 °C à 70 °C Rinçages Séchage	SAVE ENERGY Multitab
P3 <sup>3)</sup>	Très sale Vaisselle, couverts, plats et casseroles	Prélavage Lavage à 70 °C Rinçages Séchage	SAVE ENERGY Multitab
P4 <b>UL</b>	Normalement ou légè- rement sale Vaisselle fragile et verres	Lavage à 45 °C Rinçages Séchage	SAVE ENERGY Multitab
P5 <b>60 MIN</b>	Normalement sale Vaisselle et couverts	Lavage à 50 °C Rinçages	Multitab
P6 <sup>4)</sup>	Vaisselle fraîchement salie Vaisselle et couverts	Lavage à 60 °C Rinçage	Multitab
P7 <sup>5)</sup>	Tous	Prélavage	

Programme	Degré de salissure Type de vaisselle	Phases du programme	Options
P8 <b>EXTRA SILENT</b> <sup>6)</sup>	Normalement sale Vaisselle et couverts	Prélavage Lavage à 50 °C Rinçages Séchage	Multitab

1) Ce programme vous permet d'optimiser votre consommation d'eau et d'énergie pour la vaisselle et les couverts normalement sales. (Il s'agit du programme standard pour les instituts de tests.)

2) L'appareil détecte le degré de salissure et la quantité de vaisselle dans les paniers. Il règle automatiquement la température ainsi que le volume d'eau, la consommation d'énergie et la durée du programme.

3) Ce programme comprend une phase de rinçage à haute température, pour des résultats plus hygiéniques. Au cours de la phase de rinçage, la température reste à 70 °C pendant au moins 10 minutes.





4) Ce programme permet de laver une charge de vaisselle fraîchement salie. Il offre de bons résultats de lavage en peu de temps.

5) Ce programme permet un rinçage rapide. Cela empêche les restes de nourriture de coller sur la vaisselle et évite les mauvaises odeurs.

N'utilisez pas de produit de lavage avec ce programme.

6) Il s'agit du programme le plus silencieux. La pompe fonctionne à une vitesse très faible pour diminuer le niveau sonore. En raison de la vitesse réduite, la durée du programme est longue.

### Valeurs de consommation

Programme <sup>1)</sup>	Durée (min)	Consommation électrique (kWh)	Eau (l)
P1 <b>ECO</b>	195	0.92	10.2
P2 <b>AUTO</b>	40 - 150	0.6 - 1.4	7 - 14
P3 	150 - 160	1.4 - 1.6	13 - 14
P4 	70 - 80	0.7 - 0.9	11 - 12
P5 <b>60 MIN</b>	55 - 65	1.0 - 1.2	10 - 11
P6 	30	0.9	9
P7 	14	0.1	4
P8 <b>EXTRA SILENT</b>	200 - 220	1.1 - 1.2	9 - 10

1) Les valeurs de consommation peuvent changer en fonction de la pression et de la température de l'eau, des variations de l'alimentation électrique, de la quantité de vaisselle chargée ainsi que des options sélectionnées.

### Informations pour les instituts de test

Pour toute information relative aux performances de test, envoyez un courrier électronique à l'adresse :

**info.test@dishwasher-production.com**

Notez le numéro du produit (PNC) situé sur la plaque signalétique.

## OPTIONS

**i** Activez ou désactivez les options avant de démarrer un programme. Vous ne pouvez pas activer ni désactiver les options pendant le déroulement d'un programme.

**i** Si vous avez activé une ou plusieurs options, assurez-vous que les voyants correspondants sont allumés avant le démarrage du programme.

### SAVE ENERGY

Cette option diminue la température pendant la dernière phase de rinçage. L'utilisation de cette option diminue la consommation énergétique (jusqu'à 25 %) ainsi que la durée du programme. Il se peut que la vaisselle soit encore mouillée à la fin du programme.

#### Comment activer l'option SAVE ENERGY

- Appuyez sur la touche **SAVE ENERGY**. Le voyant correspondant s'allume. La durée réactualisée du programme s'affiche.
  - Si cette option n'est pas compatible avec le programme, le voyant correspondant clignote rapidement 3 fois puis s'éteint.

### Multitab

Activez cette option uniquement si vous utilisez des pastilles de détergent multifonctions.

Cette option désactive l'utilisation du liquide de rinçage et du sel régénérant. Les voyants correspondants restent éteints. La durée du programme peut augmenter.

#### Comment activer l'option Multitab

- Appuyez sur  ; le voyant correspondant s'allume.

**Si vous cessez d'utiliser des pastilles de détergent multifonctions, avant de commencer à utiliser à la fois du produit de lavage, du liquide de rinçage et du sel régénérant, effectuez ces étapes :**









- Réglez l'adoucisseur d'eau au niveau maximal.

- Assurez-vous que le réservoir de sel régénérant et le distributeur de liquide de rinçage sont pleins.
- Démarrerez le programme le plus court par une phase de rinçage, sans produit de lavage ni vaisselle.
- Réglez l'adoucisseur d'eau en fonction de la dureté de l'eau de votre région.
- Ajustez la quantité de liquide de rinçage libérée.

### Signaux sonores

Les signaux sonores retentissent en cas de dysfonctionnement de l'appareil, lors de l'ajustement du niveau de l'adoucisseur d'eau et à la fin du programme. Par défaut, les signaux sonores sont activés, mais il est possible de les désactiver.

#### Comment désactiver les signaux sonores

- Appuyez sur la touche Marche/Arrêt pour allumer l'appareil. Assurez-vous que l'appareil est en mode Programmation ; reportez-vous au chapitre « Réglage et départ d'un programme ».
- Appuyez simultanément sur les touches  et  et maintenez-les enfoncées jusqu'à ce que les voyants des touches ,  et **SAVE ENERGY** commencent à clignoter.
- Appuyez sur la touche .
  - Les voyants des touches ,  et **SAVE ENERGY** s'éteignent.
  - Le voyant de la touche  continue à clignoter.
  - L'affichage indique le réglage actuel.

**1b**

Signal sonore activé.

**0b**

Signal sonore désactivé.





- Appuyez sur la touche  pour modifier le réglage.
- Appuyez sur la touche Marche/Arrêt pour éteindre l'appareil et confirmer le réglage.



### Comment régler la couleur du faisceau TimeBeam

Il est possible de modifier la couleur du faisceau TimeBeam afin qu'elle soit assortie à

la couleur du sol de votre cuisine. Neuf couleurs différentes sont à votre disposition.

Il est également possible de désactiver le faisceau TimeBeam.

1. Appuyez sur la touche Marche/Arrêt pour allumer l'appareil. Assurez-vous que l'appareil est en mode Programmation ; reportez-vous au chapitre « Réglage et départ d'un programme ».
2. Appuyez simultanément sur les touches  et  et maintenez-les enfoncées jusqu'à ce que les voyants des touches , ,  et **SAVE ENERGY** commencent à clignoter.
3. Appuyez sur la touche **SAVE ENERGY**.

- Les voyants des touches ,  et  s'éteignent.
  - Le voyant de la touche **SAVE ENERGY** continue à clignoter.
  - Un chiffre et la lettre C s'affichent. Chaque chiffre est associé à une couleur différente (0C = TimeBeam désactivé).
4. Pour choisir une couleur, appuyez à plusieurs reprises sur la touche **SAVE ENERGY** pour faire défiler le menu des couleurs. Les différentes couleurs apparaissent sur le sol.
  5. Appuyez sur la touche Marche/Arrêt pour éteindre l'appareil et confirmer le réglage.

## AVANT LA PREMIÈRE UTILISATION

1. Assurez-vous que le niveau réglé pour l'adoucisseur d'eau correspond à la dureté de l'eau de votre région. Dans le cas contraire, réglez le niveau de l'adoucisseur d'eau. Contactez votre compagnie des eaux pour connaître la dureté de l'eau de votre région.
2. Remplissez le réservoir de sel régénérant.
3. Remplissez le distributeur de liquide de rinçage.
4. Ouvrez le robinet d'eau.
5. Des résidus du processus de fabrication peuvent subsister dans l'appareil. Démarrez un programme pour les évacuer. N'utilisez pas de produit de lavage et ne chargez pas les paniers.









## Réglage de l'adoucisseur d'eau



Dureté de l'eau				Réglage de l'adoucisseur d'eau
Degrés allemands (°dH)	Degrés français (°fH)	mmol/l	Degrés Clarke	Niveau
47 - 50	84 - 90	8.4 - 9.0	58 - 63	10
43 - 46	76 - 83	7.6 - 8.3	53 - 57	9
37 - 42	65 - 75	6.5 - 7.5	46 - 52	8
29 - 36	51 - 64	5.1 - 6.4	36 - 45	7
23 - 28	40 - 50	4.0 - 5.0	28 - 35	6
19 - 22	33 - 39	3.3 - 3.9	23 - 27	5 <sup>1)</sup>
15 - 18	26 - 32	2.6 - 3.2	18 - 22	4
11 - 14	19 - 25	1.9 - 2.5	13 - 17	3
4 - 10	7 - 18	0.7 - 1.8	5 - 12	2
< 4	< 7	< 0.7	< 5	1 <sup>2)</sup>

1) Réglage d'usine.

2) N'utilisez pas de sel à ce niveau.

## Comment régler le niveau de l'adoucisseur d'eau

1. Appuyez sur la touche Marche/Arrêt pour allumer l'appareil. Assurez-vous que l'appareil est en mode Programmation ; reportez-vous au chapitre « Réglage et départ d'un programme ».
2. Appuyez simultanément sur les touches  et  et maintenez-les enfoncées jusqu'à ce que les voyants des touches , ,  et **SAVE ENERGY** commencent à clignoter.
  - Les voyants des touches , , **SAVE ENERGY** s'éteignent.
3. Appuyez sur la touche .

- Le voyant de la touche  continue à clignoter.
  - Les signaux sonores retentissent, par exemple cinq signaux sonores intermittents = niveau 5.
  - L'affichage indique le réglage actuel de l'adoucisseur d'eau, par exemple **5 L** = niveau 5.
4. Appuyez sur la touche  à plusieurs reprises pour modifier le réglage.
  5. Appuyez sur la touche Marche/Arrêt pour éteindre l'appareil et confirmer le réglage.

## Remplissage du réservoir de sel régénérant

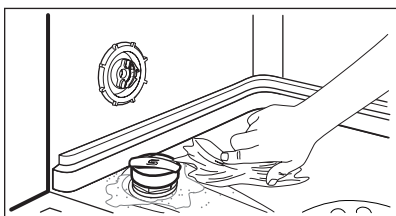
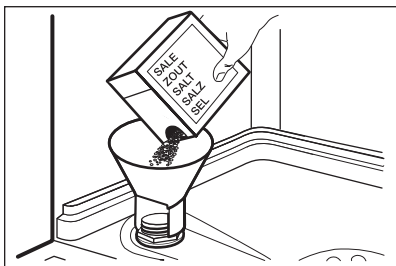

1. Tournez le couvercle vers la gauche et ouvrez le réservoir de sel régénérant.
2. Mettez 1 litre d'eau dans le réservoir de sel régénérant (uniquement la première fois).
3. Remplissez le réservoir avec du sel régénérant.
4. Enlevez le sel qui se trouve autour de l'ouverture du réservoir de sel régénérant.
5. Tournez le couvercle vers la droite pour fermer le réservoir de sel régénérant.



**Attention** De l'eau et du sel peuvent sortir du réservoir de sel régénérant lorsque vous le remplissez. Risque de corrosion. Afin d'éviter cela, après avoir rempli le réservoir de sel régénérant, démarrez un programme.



## Remplissage du distributeur de liquide de rinçage

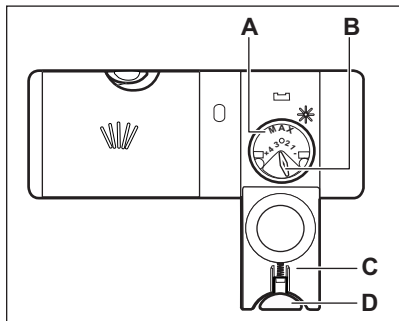

1. Appuyez sur le bouton d'ouverture (**D**) pour ouvrir le couvercle (**C**).
2. Remplissez le distributeur de liquide de rinçage (**A**), sans dépasser le repère « max ».
3. Si le liquide de rinçage déborde, épongez-le avec un chiffon absorbant pour éviter tout excès de mousse.
4. Fermez le couvercle. Assurez-vous que le bouton d'ouverture se verrouille correctement.

**i** Vous pouvez tourner le sélecteur de quantité délivrée (**B**) entre la position 1 (quantité minimale) et la position 4 (quantité maximale).

## UTILISATION QUOTIDIENNE

1. Ouvrez le robinet d'eau.
2. Appuyez sur la touche Marche/Arrêt pour allumer l'appareil. Assurez-vous que l'appareil est en mode Programmation ; reportez-vous au chapitre « Réglage et départ d'un programme ».
  - Si le voyant du réservoir de sel régénérant est allumé, remplissez le réservoir.
  - Si le voyant du liquide de rinçage est allumé, remplissez le distributeur de liquide de rinçage.
3. Chargez les paniers.
4. Ajoutez du produit de lavage.
  - Si vous utilisez des pastilles de détergent multifonctions, activez l'option Multitab.
5. Réglez et lancez le programme adapté au type de vaisselle et au degré de saleté.

## Utilisation du produit de lavage

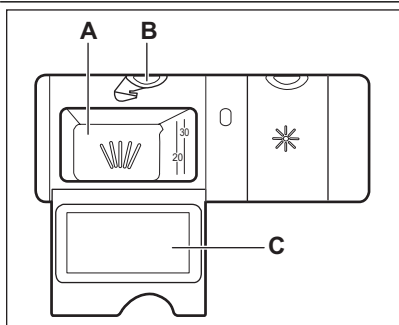

1. Appuyez sur le bouton d'ouverture (**B**) pour ouvrir le couvercle (**C**).
2. Versez le produit de lavage dans le compartiment (**A**).
3. Si le programme comporte une phase de pré-lavage, versez une petite quantité de produit de lavage à l'intérieur de la porte de l'appareil.
4. Si vous utilisez des pastilles de détergent, placez une pastille dans le compartiment (**A**).
5. Fermez le couvercle. Assurez-vous que le bouton d'ouverture se verrouille correctement.

## Mode Programmation

Certains réglages nécessitent que l'appareil soit en mode Programmation.

L'appareil est en mode Programmation lorsque, après sa mise en marche, l'affichage indique le programme P1.

Si le bandeau de commande ne montre pas cette condition, appuyez sur la touche **RESET**. L'affichage indique le programme P1.

### Démarrage d'un programme sans départ différé

1. Ouvrez le robinet d'eau.
2. Appuyez sur la touche Marche/Arrêt pour allumer l'appareil. Assurez-vous que l'appareil est en mode Programmation.
3. Appuyez à plusieurs reprises sur l'une des touches de programme jusqu'à ce que l'affichage indique le numéro du programme que vous souhaitez démarrer.
  - Le numéro du programme clignote sur l'affichage.
  - Si vous le souhaitez, vous pouvez définir des options compatibles.
4. Fermez la porte de l'appareil ; le programme démarre. Le décompte de la durée du programme démarre et s'effectue par paliers d'une minute.

### Démarrage d'un programme avec départ différé

1. Sélectionnez le programme.
2. Appuyez sur  à plusieurs reprises jusqu'à ce que l'affichage indique le délai choisi pour le départ différé (de 1 à 24 heures).
  - Le délai clignote sur l'affichage.
  - Le voyant Delay s'allume.
3. Fermez la porte de l'appareil. Le décompte démarre.
  - Lorsque le décompte est terminé, le programme démarre.

### Ouverture de la porte au cours du fonctionnement de l'appareil

Si vous ouvrez la porte, l'appareil s'arrête. Lorsque vous refermez la porte, l'appareil reprend là où il a été interrompu.

## CONSEILS

### Adoucisseur d'eau

L'eau dure contient une grande quantité de minéraux pouvant endommager l'appareil et donner de mauvais résultats de lavage. L'adoucisseur d'eau neutralise ces minéraux.

### Annulation du départ différé au cours du décompte

Lorsque vous annulez le départ différé, vous devez régler de nouveau le programme et les options.

1. Appuyez sur la touche **RESET**. L'affichage indique le programme P1.

### Annulation du programme

1. Appuyez sur la touche **RESET**. L'affichage indique le programme P1.

 Assurez-vous que le distributeur de produit de lavage n'est pas vide avant de démarrer un nouveau programme de lavage.

### À la fin du programme

0:00 s'affiche et le voyant de fin s'allume.

1. Appuyez sur la touche Marche/Arrêt pour éteindre l'appareil.
2. Fermez le robinet d'eau.

 Si vous n'appuyez pas sur la touche Marche/Arrêt, la fonction AUTO OFF éteint automatiquement l'appareil au bout de quelques minutes après la fin du programme. Cela permet de diminuer la consommation d'énergie.

### Important

- Attendez que la vaisselle refroidisse avant de la retirer du lave-vaisselle. La vaisselle encore chaude est sensible aux chocs.
- Déchargez d'abord le panier inférieur, puis le panier supérieur.
- Les côtés et la porte de l'appareil peuvent être mouillés. L'acier inoxydable refroidit plus rapidement que la vaisselle.

Le sel régénérant préserve la propreté et le bon état de l'adoucisseur d'eau. Il est important de régler l'adoucisseur d'eau sur un niveau adéquat. Cela garantit que l'adoucisseur d'eau utilise la quantité correcte de sel régénérant et d'eau.

## Utilisation de sel régénérant, de liquide de rinçage et de produit de lavage

- Utilisez uniquement du sel régénérant, du liquide de rinçage et du produit de lavage conçus pour les lave-vaisselle. D'autres produits peuvent endommager l'appareil.
- Lors de la dernière phase de rinçage, le liquide de rinçage permet de sécher la vaisselle sans laisser de traînées ni de taches.
- Les pastilles de détergent multifonctions contiennent du produit de lavage, du liquide de rinçage et d'autres adjuvants. Assurez-vous que ces pastilles sont adaptées à la dureté de l'eau de votre région. Reportez-vous aux instructions figurant sur l'emballage de ces produits.
- Les tablettes de détergent ne se dissolvent pas complètement durant les programmes courts. Pour éviter que des résidus de produit de lavage ne se déposent sur la vaisselle, nous recommandons d'utiliser des pastilles de détergent avec des programmes longs.

 N'utilisez que la quantité nécessaire de produit de lavage. Reportez-vous aux instructions figurant sur l'emballage du produit de lavage.

## Chargement des paniers

-  Reportez-vous à la brochure fournie pour consulter des exemples de charge des paniers.
- Utilisez uniquement cet appareil pour laver des articles qui peuvent passer au lave-vaisselle.
  - Ne mettez pas dans le lave-vaisselle des articles en bois, en corne, en aluminium, en étain et en cuivre.
  - Ne placez pas dans l'appareil des objets pouvant absorber l'eau (éponges, chiffons de nettoyage).

- Enlevez les restes d'aliments sur les articles.
- Pour retirer facilement les résidus d'aliments brûlés, faites tremper les plats et les casseroles dans l'eau avant de les placer dans l'appareil.
- Chargez les articles creux (tasses, verres et casseroles) en les retournant.
- La vaisselle et les couverts ne doivent pas être insérés les uns dans les autres ni se chevaucher. Mélangez les cuillères avec d'autres couverts.
- Vérifiez que les verres ne se touchent pas pour éviter qu'ils ne se brisent.
- Placez les petits articles dans le panier à couverts.
- Placez les articles légers dans le panier supérieur. Disposez-les de façon à ce qu'ils ne puissent pas se retourner.
- Assurez-vous que les bras d'aspersion tournent librement avant de lancer un programme.

## Avant le démarrage d'un programme

### Assurez-vous que :

- Les filtres sont propres et correctement installés.
- Les bras d'aspersion ne sont pas obstrués.
- La vaisselle est bien positionnée dans les paniers.
- Le programme est adapté au type de vaisselle et au degré de salissure.
- Vous utilisez la bonne quantité de produit de lavage.
- Vous avez utilisé du sel régénérant et du liquide de rinçage (sauf si vous utilisez des pastilles de détergent multifonctions).
- Le bouchon du réservoir de sel régénérant est vissé.

## ENTRETIEN ET NETTOYAGE

 **Avertissement** Avant toute opération d'entretien, éteignez l'appareil et débranchez la prise secteur.

 Les filtres sales et les bras d'aspersion obstrués diminuent les résultats de lavage. Contrôlez-les régulièrement et nettoyez-les si nécessaire.

## Nettoyage des filtres

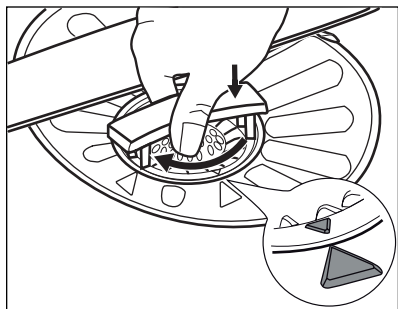
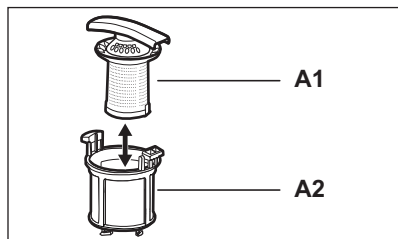
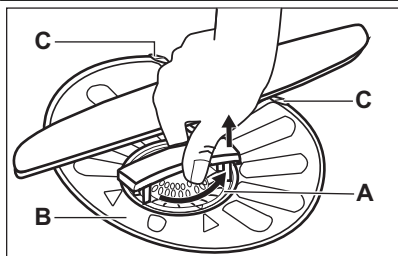

1. Tournez le filtre **(A)** vers la gauche et sortez-le.
2. Pour démonter le filtre **(A)**, détachez **(A1)** et **(A2)**.
3. Retirez le filtre **(B)**.
4. Lavez les filtres à l'eau courante.
5. Avant de remettre le filtre **(B)** en place, assurez-vous qu'il ne reste aucun résidu alimentaire ni saleté à l'intérieur ou autour du bord du collecteur d'eau.
6. Assurez-vous que le filtre **(B)** est correctement positionné, sous les 2 guides **(C)**.
7. Assemblez le filtre **(A)** et remettez-le en place dans le filtre **(B)**. Tournez-le vers la droite jusqu'à la butée.

**i** Une position incorrecte des filtres peut donner de mauvais résultats de lavage et endommager l'appareil.

## Nettoyage des bras d'aspersion

Ne retirez pas les bras d'aspersion.  
Si des résidus ont bouché les orifices des bras d'aspersion, éliminez ceux-ci à l'aide d'un objet fin et pointu.

## Nettoyage extérieur

Nettoyez l'appareil avec un chiffon doux humide.

Utilisez uniquement des produits de lavage neutres. N'utilisez pas de produits abrasifs, de tampons à récurer ni de solvants.

## Nettoyage intérieur

Si vous utilisez régulièrement des programmes de courte durée, des dépôts de graisse et des dépôts calcaires peuvent se former à l'intérieur de l'appareil.

Pour éviter cela, nous recommandons de lancer un programme long au moins 2 fois par mois.

## EN CAS D'ANOMALIE DE FONCTIONNEMENT

L'appareil ne démarre pas ou s'arrête en cours de programme.

Veillez vous reporter aux informations suivantes avant de contacter le service après-vente pour résoudre un problème.

### Pour certaines anomalies, l'écran affiche un code d'alarme :

- **,10** - L'appareil n'est pas approvisionné en eau.
- **,20** - L'appareil ne se vidange pas.

- **,30** - Le système de sécurité anti-débordement s'est déclenché.



**Avertissement** Éteignez l'appareil avant de procéder aux vérifications.

Problème	Solution possible
L'appareil ne se met pas en fonctionnement.	Assurez-vous que la fiche du câble d'alimentation est bien insérée dans la prise de courant.
	Assurez-vous qu'aucun fusible n'a disjoncté dans la boîte à fusibles.
Le programme ne démarre pas.	Vérifiez que la porte de l'appareil est fermée.
	Si vous avez sélectionné un départ différé, annulez-le ou attendez la fin du décompte.
L'appareil ne se remplit pas d'eau.	Assurez-vous que le robinet d'eau est ouvert.
	Assurez-vous que la pression de l'arrivée d'eau n'est pas trop basse. Pour obtenir cette information, contactez votre compagnie des eaux.
	Assurez-vous que le robinet d'eau n'est pas obstrué.
	Assurez-vous que le filtre du tuyau d'arrivée d'eau n'est pas obstrué.
	Assurez-vous que le tuyau d'arrivée d'eau n'est pas tordu ni plié.
L'appareil ne vidange pas l'eau.	Assurez-vous que le siphon de l'évier n'est pas obstrué.
	Assurez-vous que le tuyau de vidange n'est pas tordu ni plié.
Le système de sécurité anti-débordement s'est déclenché.	Fermez le robinet d'eau et contactez le service après-vente.

Après avoir effectué les vérifications, mettez l'appareil en marche. Le programme reprend là où il s'était interrompu.

Si le problème persiste, contactez le service après-vente.

Si l'écran affiche d'autres codes d'alarme, contactez le service après-vente.

### Si les résultats de lavage et de séchage ne sont pas satisfaisants

#### Trainées blanchâtres ou pellicules bleuâtres sur les verres et la vaisselle

- La quantité de liquide de rinçage libérée est trop importante. Placez le sélecteur de dosage du liquide de rinçage sur le niveau le plus faible.
- La quantité de produit de lavage est excessive.

#### Taches et traces de gouttes d'eau séchées sur les verres et la vaisselle

- La quantité de liquide de rinçage libérée n'est pas suffisante. Placez le sélecteur de dosage du liquide de rinçage sur un niveau plus élevé.
- Il se peut que la qualité du produit de lavage soit en cause.

#### La vaisselle est mouillée

- Le programme ne contient pas de phase de séchage ou une phase de séchage à basse température.
- Le distributeur de liquide de rinçage est vide.
- Il se peut que la qualité du liquide de rinçage soit en cause.
- Il se peut que la qualité des pastilles de détergent multifonctions soit en cause. Essayez une marque différente ou activez le distributeur de liquide de rinçage et utilisez du liquide de rinçage avec les pastilles de détergent multifonctions.

- i** Pour trouver d'autres causes possibles, reportez-vous au chapitre « CONSEILS ».

## Comment activer le distributeur de liquide de rinçage

- Appuyez sur la touche Marche/Arrêt pour allumer l'appareil. Assurez-vous que l'appareil est en mode Programmation ; reportez-vous au chapitre « Réglage et départ d'un programme ».
- Appuyez simultanément sur les touches  et  et maintenez-les enfoncées jusqu'à ce que les voyants des touches ,  et **SAVE ENERGY** commencent à clignoter.
- Appuyez sur la touche .
  - Les voyants des touches ,  et **SAVE ENERGY** s'éteignent.

- Le voyant de la touche  continue à clignoter.
- L'affichage indique le réglage actuel.

 Distributeur de liquide de rinçage désactivé.

 Distributeur de liquide de rinçage activé.

- Appuyez sur la touche  pour modifier le réglage.
- Appuyez sur la touche Marche/Arrêt pour éteindre l'appareil et confirmer le réglage.
- Ajustez la quantité de liquide de rinçage libérée.
- Remplissez le distributeur de liquide de rinçage.

## CARACTERISTIQUES TECHNIQUES

Dimensions	Largeur / Hauteur / Profondeur (mm)	596 / 818 - 898 / 550
Branchement électrique	Reportez-vous à la plaque signalétique.	
	Tension	220-240 V
	Fréquence	50 Hz
Pression de l'arrivée d'eau	Min. / max. (bar / MPa)	(0.5 / 0.05) / (8 / 0.8)
Arrivée d'eau <sup>1)</sup>	Eau froide ou eau chaude <sup>2)</sup>	max. 60 °C
Capacité	Couverts	12
Consommation électrique	Mode « Veille »	0.10 W
	Mode « Arrêt »	0.10 W

1) Raccordez le tuyau d'arrivée d'eau à un robinet fileté (3/4 pouce).

2) Si l'eau chaude est produite à partir de sources d'énergie respectueuses de l'environnement (par exemple, panneaux solaires ou énergie éolienne), utilisez une arrivée d'eau chaude afin de réduire la consommation d'énergie.

## EN MATIÈRE DE PROTECTION DE L'ENVIRONNEMENT

Recyclez les matériaux portant le symbole . Déposez les emballages dans les conteneurs prévus à cet effet. Contribuez à la protection de l'environnement et à votre sécurité, recyclez vos produits électriques et électroniques. Ne jetez pas les appareils portant le

symbole  avec les ordures ménagères. Emmenez un tel produit dans votre centre local de recyclage ou contactez vos services municipaux.

- Veillez jeter les matériaux d'emballage de manière appropriée. Recyclez les matériaux portant le symbole .

# INHALT

Sicherheitshinweise	43	Täglicher Gebrauch	51
Gerätebeschreibung	45	Tipps und Hinweise	52
Bedienfeld	46	Reinigung und Pflege	53
Programme	46	Fehlersuche	54
Optionen	48	Technische Daten	56
Vor der ersten Inbetriebnahme	49	Umwelttipps	56

Änderungen vorbehalten.



## SICHERHEITSHINWEISE

Lesen Sie vor der Montage und dem Gebrauch des Geräts zuerst die Gebrauchsanleitung. Der Hersteller übernimmt keine Verantwortung für Verletzungen und Beschädigungen durch unsachgemäße Montage. Bewahren Sie die Gebrauchsanleitung griffbereit auf.

### Sicherheit von Kindern und schutzbedürftigen Personen



**Warnung!** Es besteht Erstickungsgefahr, Risiko von Verletzungen oder permanenten Behinderungen.

- Lassen Sie keine Personen (einschließlich Kinder) mit eingeschränkten physischen, sensorischen oder geistigen Fähigkeiten, mangelnder Erfahrung oder mangelndem Wissen dieses Gerät benutzen. Solche Personen müssen von einer Person, die für ihre Sicherheit verantwortlich ist, beaufsichtigt oder bei der Bedienung des Geräts angeleitet werden.
- Kinder dürfen nicht mit dem Gerät spielen.
- Alle Verpackungsmaterialien von Kindern fernhalten.
- Halten Sie alle Reinigungsmittel von Kindern fern.
- Halten Sie Kinder und Haustiere vom geöffneten Gerät fern.

### Montage

- Entfernen Sie das gesamte Verpackungsmaterial.
- Stellen Sie ein beschädigtes Gerät nicht auf und benutzen Sie es nicht.
- Stellen Sie das Gerät nicht an einem Ort auf, an dem die Temperatur unter 0 °C

absinken kann, und benutzen Sie das Gerät nicht, wenn die Temperatur unter 0 °C absinkt.

- Halten Sie sich an die mitgelieferte Montageanleitung.
- Stellen Sie sicher, dass das Gerät unter und an angrenzenden sicheren Konstruktionen montiert ist.

### Elektrischer Anschluss



**Warnung!** Brand- und Stromschlaggefahr.

- Das Gerät muss geerdet sein.
- Stellen Sie sicher, dass die elektrischen Daten auf dem Typenschild den Daten Ihrer Stromversorgung entsprechen. Wenden Sie sich andernfalls an eine Elektrofachkraft.
- Das Gerät darf ausschließlich an eine ordnungsgemäß installierte Schutzkontaktsteckdose angeschlossen werden.
- Verwenden Sie keine Mehrfachsteckdosen oder Verlängerungskabel.
- Achten Sie darauf, Netzstecker und Netzkabel nicht zu beschädigen. Falls das Netzkabel des Geräts ersetzt werden muss, lassen Sie dies durch unseren Kundendienst durchführen.
- Stecken Sie den Netzstecker erst nach Abschluss der Montage in die Steckdose. Stellen Sie sicher, dass der Netzstecker nach der Montage noch zugänglich ist.
- Ziehen Sie nicht am Netzkabel, um das Gerät von der Spannungsversorgung zu trennen. Ziehen Sie dazu immer direkt am Netzstecker.
- Fassen Sie das Netzkabel oder den Netzstecker nicht mit nassen Händen an.

- Das Gerät entspricht den EWG-Richtlinien.

## Wasseranschluss

- Achten Sie darauf, die Wasserschläuche nicht zu beschädigen.
- Bevor Sie neue oder lange Zeit nicht benutzte Schläuche an das Gerät anschließen, lassen Sie Wasser durch die Schläuche fließen, bis es sauber austritt.
- Achten Sie darauf, dass beim ersten Gebrauch des Geräts keine Undichtheiten vorhanden sind.
- Der Wasserzulaufschlauch verfügt über ein Sicherheitsventil und eine Ummantelung mit einem innenliegenden Netzkabel.

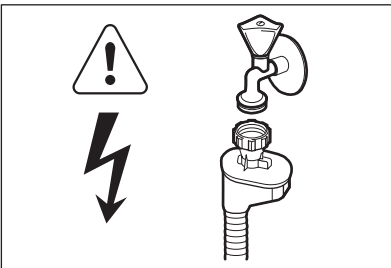

### **!** **Warnung!** Gefährliche Spannung.

- Ziehen Sie sofort den Netzstecker aus der Steckdose, wenn der Wasserzulaufschlauch beschädigt ist. Wenden Sie sich für den Austausch des Wasserzulaufschlauchs an den Kundendienst.

## Gebrauch

- Dieses Gerät ist für die Verwendung im Haushalt und ähnliche Zwecke vorgesehen, wie z. B.:
  - Personalküchenbereiche in Geschäften, Büros und anderen Arbeitsumfeldern
  - Bauernhöfe
  - Für Gäste in Hotels, Motels und anderen wohnungsähnlichen Räumlichkeiten
  - In Pensionen und vergleichbaren Unterbringungsmöglichkeiten.

### **!** **Warnung!** Es besteht Verletzungs-, Verbrennungs-, Stromschlag- oder Brandgefahr.

- Nehmen Sie keine technischen Änderungen am Gerät vor.

- Stellen Sie Messer und Besteck mit scharfen Spitzen mit der Spitze nach unten in den Besteckkorb oder legen Sie sie waagrecht in das Gerät.
- Lassen Sie die Gerätetür nicht ohne Aufsichtigung offen stehen, damit von der Tür keine Stolpergefahr ausgeht.
- Setzen oder stellen Sie sich nie auf die offene Tür.
- Geschirrspüler-Reinigungsmittel sind gefährlich. Beachten Sie die Sicherheitsanweisungen auf der Reinigungsmittelverpackung.
- Trinken Sie nicht das Wasser aus dem Gerät und verwenden Sie es nicht zum Spielen.
- Nehmen Sie kein Geschirr aus dem Gerät, bevor das Programm beendet ist. Es könnte sich noch Reinigungsmittel auf dem Geschirr befinden.
- Es kann heißer Dampf aus dem Gerät austreten, wenn Sie die Tür während des Ablaufs eines Programms öffnen.
- Platzieren Sie keine entflammenden Produkte oder Gegenstände, die mit entflammenden Produkten benetzt sind, im Gerät, auf dem Gerät oder in der Nähe des Geräts.
- Reinigen Sie das Gerät nicht mit einem Wasser- oder Dampfstrahl.

## Entsorgung

### **!** **Warnung!** Verletzungs- und Erstickungsgefahr.

- Trennen Sie das Gerät von der Stromversorgung.
- Schneiden Sie das Netzkabel ab und entsorgen Sie es.
- Entfernen Sie das Türschloss, um zu verhindern, dass sich Kinder oder Haustiere in dem Gerät einschließen.

## Kundendienst

- Wenden Sie sich zur Reparatur des Geräts an den Kundendienst. Wir empfehlen nur Originalersatzteile zu verwenden.
- Wenn Sie sich an den Kundendienst wenden, sollten Sie folgende Angaben, die Sie auf dem Typenschild finden, zur Hand haben.  
Modell:  
Produkt-Nummer (PNC):  
Seriennummer:



# GERÄTEBESCHREIBUNG

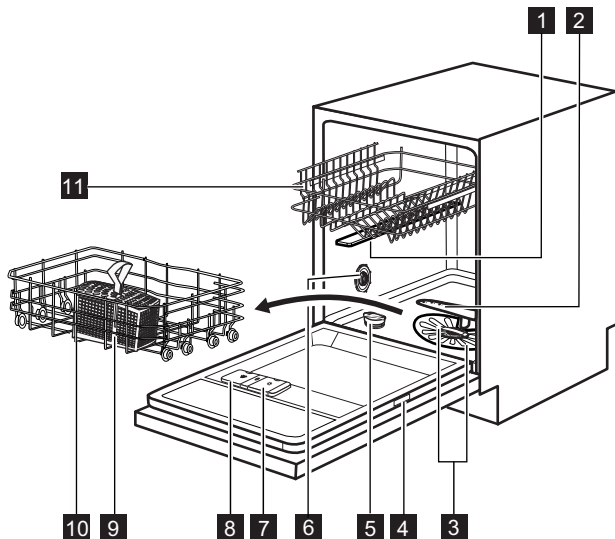

**1** Oberer Sprüharm

**2** Unterer Sprüharm

**3** Filter

**4** Typenschild

**5** Salzbehälter

**6** Lüftungsöffnung

**7** Klarspülmittel-Dosierer

**8** Reinigungsmittelbehälter

**9** Besteckkorb

**10** Unterkorb

**11** Oberkorb

## TimeBeam

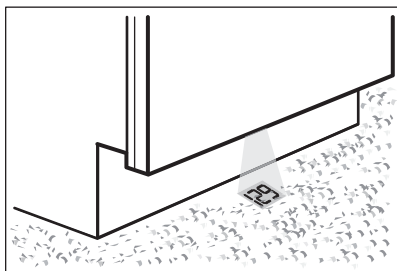



Der **TimeBeam** ist ein Lichtstrahl, der unterhalb der Gerätetür auf den Boden projiziert wird.

- Nach dem Start des Programms leuchtet die Programmdauer.
- Nach Abschluss des Programms leuchten **0:00** und **CLEAN**.
- Nach Einstellung der Zeitvorwahl leuchten die Zeitvorwahl und **DELAY**.
- Im Fall einer Gerätestörung leuchtet ein Alarmcode.

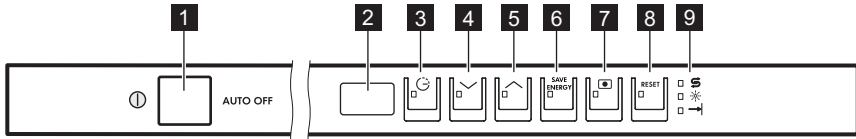
## BEDIENFELD



- |                                     |                                   |
|-------------------------------------|-----------------------------------|
| <b>1</b> Taste „Ein/Aus“            | <b>6</b> Taste <b>SAVE ENERGY</b> |
| <b>2</b> Display                    | <b>7</b> Taste <b>Multitab</b>    |
| <b>3</b> Taste <b>Delay</b>         | <b>8</b> Taste <b>RESET</b>       |
| <b>4</b> Programmtaste (nach unten) | <b>9</b> Kontrolllampen           |
| <b>5</b> Programmtaste (nach oben)  |                                   |

Kontrolllampen	Beschreibung
	Kontrolllampe „Salz“. Sie erlischt während des Programmbetriebs.
	Kontrolllampe „Klarspülmittel“. Sie erlischt während des Programmbetriebs.
	Kontrolllampe „Programmende“.

## PROGRAMME

Programm	Verschmutzungsgrad Beladung	Programm- phasen	Optionen
P1 <b>ECO</b> <sup>1)</sup>	Normal verschmutzt Geschirr und Besteck	Vorspülen Hauptspülgang 50 °C Spülgänge Trocknen	SAVE ENERGY Multitab
P2 <b>AUTO</b> <sup>2)</sup>	Alle Geschirr, Besteck, Töpfe und Pfannen	Vorspülen Hauptspülgang von 45 °C bis 70 °C Spülgänge Trocknen	SAVE ENERGY Multitab
P3  <sup>3)</sup>	Stark verschmutzt Geschirr, Besteck, Töpfe und Pfannen	Vorspülen Hauptspülgang 70 °C Spülgänge Trocknen	SAVE ENERGY Multitab
P4 	Normal oder leicht verschmutzt Empfindliches Geschirr und Gläser	Hauptspülgang 45 °C Spülgänge Trocknen	SAVE ENERGY Multitab
P5 <b>60 MIN</b>	Normal verschmutzt Geschirr und Besteck	Hauptspülgang 50 °C Spülgänge	Multitab
P6  <sup>4)</sup>	Vor kurzem benutztes Geschirr Geschirr und Besteck	Hauptspülgang 60 °C Spülgang	Multitab

Programm	Verschmutzungsgrad Beladung	Programm- phasen	Optionen
P7  5)	Alle	Vorspülen	
P8 <b>EXTRA SILENT</b> 6)	Normal verschmutzt Geschirr und Besteck	Vorspülen Hauptspülgang 50 °C Spülgänge Trocknen	Multitab

1) Dieses Programm gewährleistet den wirtschaftlichsten Wasser- und Energieverbrauch für normal verschmutztes Geschirr und Besteck. (Dies ist das Standardprogramm für Prüfinstitute.)

2) Das Gerät erkennt den Verschmutzungsgrad und die Anzahl der Geschirrtteile in den Körben. Es stellt dann automatisch die Wassertemperatur und -menge, den Energieverbrauch und die Programmdauer ein.





3) Dieses Programm enthält eine Spülphase mit hoher Temperatur, um hygienischere Spülergebnisse zu liefern. Während der Spülphase wird die Temperatur für mindestens 10 Minuten auf 70 °C gehalten.

4) Mit diesem Programm können Sie vor kurzem benutztes Geschirr spülen. Sie erhalten gute Spülergebnisse in kurzer Zeit.

5) Verwenden Sie dieses Programm zum schnellen Abspülen des Geschirrs. Damit wird vermieden, dass sich Essensreste am Geschirr festsetzen und unangenehme Gerüche aus dem Gerät entweichen. Verwenden Sie für dieses Programm kein Reinigungsmittel.

6) Dies ist das leiseste Programm. Die Pumpe arbeitet mit einer sehr niedrigen Drehzahl, um die Geräuschentwicklung zu verringern. Aufgrund der niedrigen Drehzahl verlängert sich die Programmdauer.

## Verbrauchswerte

Programm 1)	Dauer (Min.)	Energieverbrauch (kWh)	Wasser (l)
P1 <b>ECO</b>	195	0,92	10,2
P2 <b>AUTO</b>	40 - 150	0,6 - 1,4	7 - 14
P3 	150 - 160	1,4 - 1,6	13 - 14
P4 	70 - 80	0,7 - 0,9	11 - 12
P5 <b>60 MIN</b>	55 - 65	1,0 - 1,2	10 - 11
P6 	30	0,9	9
P7 	14	0,1	4
P8 <b>EXTRA SILENT</b>	200 - 220	1,1 - 1,2	9 - 10

1) Druck und Temperatur des Wassers, die Schwankungen in der Stromversorgung, die ausgewählten Optionen und die Geschirrmenge können die Werte verändern.

## Informationen für Prüfinstitute

Möchten Sie Informationen zum Leistungstest erhalten, schicken Sie eine E-Mail an:

**info.test@dishwasher-production.com**

Notieren Sie die Produktnummer (PNC), die Sie auf dem Typenschild finden.

## OPTIONEN

**i** Schalten Sie die Optionen vor dem Programmstart ein oder aus. Sie können die Optionen nicht ein- oder ausschalten, wenn ein Programm angelau- fen ist.

**i** Haben Sie eine oder mehrere Optionen eingeschaltet, prüfen Sie, ob die entsprechenden Kontrolllampen leuchten, bevor Sie das Programm starten.

### SAVE ENERGY

Diese Option senkt die Temperatur in der letzten Spülphase.

Durch die Verwendung dieser Option wird der Energieverbrauch (bis zu 25 %) und die Programmdauer verringert.

Das Geschirr kann am Ende des Programms noch feucht sein.

#### So schalten Sie die Option SAVE ENERGY ein:

1. Drücken Sie **SAVE ENERGY**. Die entsprechende Kontrolllampe leuchtet auf. Im Display können Sie die aktualisierte Programmdauer sehen.
  - Ist die Option nicht mit dem Programm kombinierbar, blinkt die zugehörige Kontrolllampe 3 Mal kurz und erlischt.

### Multitab

Schalten Sie diese Option nur ein, wenn Sie Kombi-Reinigungstabletten verwenden.

Mit der Option „Multitab“ wird der Gebrauch von Klarspülmittel und Salz ausgeschaltet. Die entsprechenden Kontrolllampen bleiben ausgeschaltet.

Die Programmdauer kann sich verlängern.

#### So schalten Sie die Option Multitab ein:

1. Drücken Sie , die entsprechende Kontrolllampe leuchtet auf.

**Wenn Sie nicht länger Kombi-Reinigungstabletten verwenden, führen Sie die folgenden Schritte aus, bevor**

#### Sie ein anderes Reinigungsmittel, ein anderes Klarspülmittel oder ein anderes Geschirrspülsalz verwenden:











1. Stellen Sie den Wasserenthärter auf die höchste Stufe ein.
2. Stellen Sie sicher, dass der Salzbehälter und der Klarspülmittel-Dosierer gefüllt sind.
3. Starten Sie das kürzeste Programm mit einem Spülgang ohne Reinigungsmittel und ohne Geschirr.
4. Stellen Sie den Wasserenthärter entsprechend der Wasserhärte in Ihrem Gebiet ein.
5. Stellen Sie die Menge des Klarspülmittels ein.

### Signalöne

Die Signalöne ertönen im Fall einer Geräte- störung, bei Einstellung der Wasserenthär- terstufe und am Programmende.

Standardmäßig sind die Signalöne einge- schaltet, es ist jedoch möglich, sie auszu- schalten.

#### Ausschalten der Signalöne

1. Drücken Sie die Taste „Ein/Aus“, um das Gerät einzuschalten. Stellen Sie sicher, dass sich das Gerät im Einstellmo- dus befindet, siehe Abschnitt „Einstellen und Starten eines Programms“.
2. Halten Sie gleichzeitig die Tasten  und  gedrückt, bis die Kontroll- lampen der Tasten , ,  und **SAVE ENERGY** blinken.
3. Drücken Sie die Taste .
  - Die Kontrolllampen der Tasten , ,  und **SAVE ENERGY** erlöschen.
  - Die Kontrolllampe der Taste  blinkt weiter.
  - Im Display wird die aktuelle Einstel- lung angezeigt.

**ib**

Signalton ist eingeschaltet.

06



Signalton ist ausgeschaltet.



4. Drücken Sie die Taste  zur Änderung der Einstellung.
5. Drücken Sie die Taste „Ein/Aus“, um das Gerät auszuschalten und die Einstellung zu bestätigen.



## Einstellen der Farbe von TimeBeam

Sie können die Farbe von TimeBeam ändern, um sie an die Farbe Ihres Küchenbodens anzupassen. Es sind 9 verschiedene Farben verfügbar.

Es ist auch möglich, TimeBeam auszuschalten.

1. Drücken Sie die Taste „Ein/Aus“, um das Gerät einzuschalten. Stellen Sie sicher, dass sich das Gerät im Einstellmodus befindet, siehe Abschnitt „Einstellen und Starten eines Programms“.
2. Halten Sie gleichzeitig die Tasten  und  gedrückt, bis die Kontroll-

lampen der Tasten , ,   
und **SAVE ENERGY** blinken.

3. Drücken Sie die Taste **SAVE ENERGY**.
  - Die Kontrolllampen der Tasten ,  und  erlöschen.
  - Die Kontrolllampe der Taste **SAVE ENERGY** blinkt weiter.
  - Im Display werden eine Zahl und der Buchstabe C angezeigt. Jede Zahl entspricht einer anderen Farbe (0C = TimeBeam ausgeschaltet).
4. Drücken Sie zur Farbeinstellung die Taste **SAVE ENERGY** wiederholt, um im Farbenmenü zu blättern. Die verschiedenen Farben werden auf den Küchenboden projiziert.
5. Drücken Sie die Taste „Ein/Aus“, um das Gerät auszuschalten und die Einstellung zu bestätigen.

## VOR DER ERSTEN INBETRIEBNAHME

1. Prüfen Sie, ob der Wasserenthärter entsprechend der Wasserhärte in Ihrem Gebiet eingestellt ist. Passen Sie die Einstellung bei Bedarf entsprechend an. Wenden Sie sich an das örtliche Wasserversorgungsunternehmen, um die Wasserhärte in Ihrem Gebiet zu erfahren.
2. Füllen Sie den Salzbehälter.
3. Füllen Sie den Klarspülmittel-Dosierer.
4. Drehen Sie den Wasserhahn auf.
5. Möglicherweise haben sich im Gerät Rückstände angesammelt. Starten Sie ein Programm, um diese zu entfernen. Verwenden Sie kein Reinigungsmittel und beladen Sie die Körbe nicht.

## Einstellen des Wasserenthärters



Wasserhärte				Wasserenthärter-Einstellung
Deutsche Wasserhärtegrade (°dH)	Französische Wasserhärtegrade (°fH)	mmol/l	Clarke Wasserhärtegrade	Stufe
47 - 50	84 - 90	8.4 - 9.0	58 - 63	10
43 - 46	76 - 83	7.6 - 8.3	53 - 57	9
37 - 42	65 - 75	6.5 - 7.5	46 - 52	8
29 - 36	51 - 64	5.1 - 6.4	36 - 45	7
23 - 28	40 - 50	4.0 - 5.0	28 - 35	6
19 - 22	33 - 39	3.3 - 3.9	23 - 27	5 <sup>1)</sup>
15 - 18	26 - 32	2.6 - 3.2	18 - 22	4
11 - 14	19 - 25	1.9 - 2.5	13 - 17	3



Wasserhärte				Wasserenthärter-Einstellung
Deutsche Wasserhärte-grade (°dH)	Französische Wasserhärte-grade (°fH)	mmol/l	Clarke Wasserhärte-grade	Stufe
4 - 10	7 - 18	0.7 - 1.8	5 - 12	2
< 4	< 7	< 0.7	< 5	1 <sup>2)</sup>

1) Werkseinstellung.

2) Verwenden Sie kein Salz bei diesen Werten.

## Einstellen der Wasserenthärterstufe

- Drücken Sie die Taste „Ein/Aus“, um das Gerät einzuschalten. Stellen Sie sicher, dass sich das Gerät im Einstellmodus befindet, siehe Abschnitt „Einstellen und Starten eines Programms“.
- Halten Sie gleichzeitig die Tasten  und  gedrückt, bis die Kontrolllampen der Tasten , ,  und **SAVE ENERGY** blinken.
- Drücken Sie die Taste .
  - Die Kontrolllampen der Tasten ,  und **SAVE ENERGY** erlöschen.

- Die Kontrolllampe der Taste  blinkt weiter.
- Der Signalton läutet (z. B. fünf aufeinander folgende Signaltöne = Wasserhärte 5).
- Das Display zeigt die aktuelle Einstellung des Wasserenthärters an, z. B. **5 L** = Wasserhärte 5.
- Drücken Sie die Taste „“ wiederholt, um die Einstellung zu ändern.
- Drücken Sie die Taste „Ein/Aus“, um das Gerät auszuschalten und die Einstellung zu bestätigen.

## Füllen des Salzbehälters

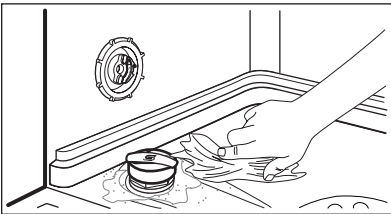

- Drehen Sie den Deckel gegen den Uhrzeigersinn und öffnen Sie den Salzbehälter.
- Füllen Sie 1 Liter Wasser in den Salzbehälter (nur beim ersten Mal).
- Füllen Sie den Salzbehälter mit Geschirrspülsalz.
- Entfernen Sie das Salz, das sich um die Öffnung des Salzbehälters herum angesammelt hat.
- Drehen Sie den Deckel im Uhrzeigersinn, um den Salzbehälter zu schließen.



**Vorsicht!** Beim Befüllen des Salzbehälters können Wasser und Salz austreten. Korrosionsgefahr. Starten Sie ein Programm, nachdem Sie den Salzbehälter befüllt haben, um die Korrosion zu vermeiden.

## Füllen des Klarspülmittel-Dosierers

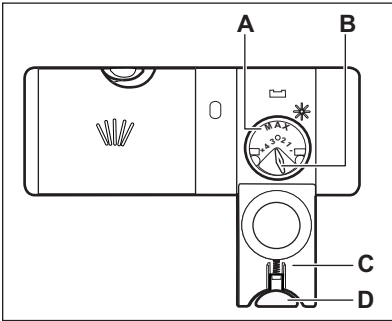

1. Drücken Sie die Entriegelungstaste **(D)**, um den Deckel **(C)** zu öffnen.
2. Füllen Sie den Klarspülmittel-Dosierer **(A)** nicht über die Marke „max“ hinaus.
3. Wischen Sie verschüttetes Klarspülmittel mit einem saugfähigen Tuch auf, um zu große Schaumbildung zu vermeiden.
4. Schließen Sie den Deckel. Achten Sie darauf, dass die Entriegelungstaste einrastet.

**i** Sie können den Regler der Zugabemenge **(B)** zwischen Position 1 (geringste Menge) und Position 4 (größte Menge) einstellen.

## TÄGLICHER GEBRAUCH

1. Öffnen Sie den Wasserhahn.
2. Drücken Sie die Taste „Ein/Aus“, um das Gerät einzuschalten. Stellen Sie sicher, dass sich das Gerät im Einstellmodus befindet, siehe Abschnitt „Einstellen und Starten eines Programms“.
  - Füllen Sie den Salzbehälter auf, wenn die Kontrolllampe „Salz“ leuchtet.
  - Leuchtet die Kontrolllampe „Klarspülmittel“, füllen Sie den Klarspülmittel-Dosierer.
3. Beladen Sie die Körbe.
4. Füllen Sie Reinigungsmittel ein.
  - Wenn Sie die Kombi-Reinigungstabletten verwenden, schalten Sie die Option Multitab ein.
5. Stellen Sie je nach Beladung und Verschmutzungsgrad das passende Programm ein.

## Verwendung des Reinigungsmittels

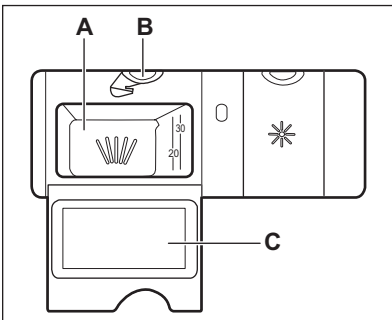

1. Drücken Sie die Entriegelungstaste **(B)**, um den Deckel **(C)** zu öffnen.
2. Füllen Sie das Reinigungsmittel in den Behälter **(A)**.
3. Wenn das Programm einen Vorspülgang hat, schütten Sie eine kleine Menge Reinigungsmittel auf die Innenseite der Gerätetür.
4. Wenn Sie Geschirrspüler-Tabs verwenden, legen Sie diese in den Reinigungsmittelbehälter **(A)**.
5. Schließen Sie den Deckel. Achten Sie darauf, dass die Entriegelungstaste einrastet.

### Einstellmodus

Für einige Einstellungen muss das Gerät im Einstellmodus sein.

Das Gerät befindet sich im Einstellmodus, wenn im Display nach dem Einschalten des Geräts das Programm „P1“ angezeigt wird.

Zeigt das Display dies nicht an, drücken Sie **RESET**. Das Display zeigt das Programm P1 an.

### Starten eines Programms ohne Zeitvorwahl

1. Drehen Sie den Wasserhahn auf.
2. Drücken Sie die Taste „Ein/Aus“, um das Gerät einzuschalten. Stellen Sie sicher, dass sich das Gerät im Einstellmodus befindet.
3. Drücken Sie eine der Programmtasten wiederholt, bis die Nummer des gewünschten Programms im Display angezeigt wird.
  - Die Programmnummer blinkt im Display.
  - Stellen Sie nach Bedarf die Optionen ein.
4. Schließen Sie die Gerätetür, das Programm startet. Die Programmdauer nimmt in Schritten von jeweils 1 Minute ab.

### Starten eines Programms mit Zeitvorwahl

1. Wählen Sie das Programm.
2. Drücken Sie die Taste  wiederholt, bis im Display die gewünschte Zeitvorwahl angezeigt wird (zwischen 1 und 24 Stunden).
  - Die Zeitvorwahl blinkt im Display.
  - Die Kontrolllampe „Delay“ leuchtet auf.
3. Schließen Sie die Gerätetür. Der Ablauf der Zeitvorwahl beginnt.
  - Nach Ablauf der Zeitvorwahl wird das Programm gestartet.

### Öffnen der Tür während eines laufenden Programms

Wenn Sie die Tür öffnen, unterbricht das Gerät das Programm. Wenn Sie die Tür wieder schließen, läuft das Programm ab dem Zeitpunkt der Unterbrechung weiter.

## TIPPS UND HINWEISE

### Der Wasserenthärter

Hartes Wasser enthält viele Mineralien, die das Gerät beschädigen können und zu schlechten Spülergebnissen führen. Der Wasserenthärter neutralisiert diese Mineralien.

### Abbrechen einer eingestellten Zeitvorwahl während des Countdowns

Wenn Sie die eingestellte Zeitvorwahl abbrechen, müssen das Programm und die Optionen erneut eingestellt werden.

1. Drücken Sie **RESET**. Das Display zeigt das Programm P1 an.

### Beenden des Programms

1. Drücken Sie **RESET**. Das Display zeigt das Programm P1 an.

 Bevor Sie ein neues Programm starten, stellen Sie sicher, dass der Reinigungsmittelbehälter gefüllt ist.

### Am Programmende

Das Display zeigt 0:00 an und die Kontrolllampe „Programmende“ leuchtet.

1. Drücken Sie die Taste „Ein/Aus“, um das Gerät auszuschalten.
2. Schließen Sie den Wasserhahn.

 Wenn Sie die Ein/Aus-Taste nicht drücken, schaltet die Funktion AUTO OFF das Gerät automatisch ein paar Minuten nach dem Programmende aus. Diese Funktion hilft den Energieverbrauch zu senken.

### Wichtig

- Lassen Sie das Geschirr abkühlen, bevor Sie es aus dem Gerät nehmen. Heißes Geschirr ist stoßempfindlich.
- Nehmen Sie das Geschirr zuerst aus dem Unterkorb und dann aus dem Oberkorb.
- An den Innenseiten und an der Tür des Gerätes kann sich Wasser niederschlagen. Edelstahl kühlt schneller ab als Geschirr.

Das Geschirrspülsalz hält den Wasserenthärter sauber und in gutem Zustand. Der Wasserenthärter muss unbedingt auf die richtige Stufe eingestellt werden. So stellen Sie sicher, dass der Wasserenthärter die richtige Menge Geschirrspülsalz und Wasser verwendet.



## Verwendung von Salz, Klarspülmittel und Reinigungsmittel

- Verwenden Sie nur Salz, Klarspülmittel und Reinigungsmittel für Geschirrspüler. Andere Produkte können das Gerät beschädigen.
- Das Klarspülmittel lässt das Geschirr während der letzten Spülphase ohne Streifen und Flecken trocknen.
- Kombi-Reinigungstabletten enthalten Reinigungsmittel, Klarspülmittel und andere Zusätze. Achten Sie darauf, dass die Tabletten der Wasserhärte in Ihrer Region entsprechen. Beachten Sie die Anweisungen auf der Reinigungsmittelverpackung.
- Geschirrspüler-Tabs lösen sich bei kurzen Programmen nicht vollständig auf. Wir empfehlen, die Tabletten nur mit langen Programmen zu verwenden, damit keine Reinigungsmittel-Rückstände auf dem Geschirr zurückbleiben.

 Verwenden Sie nicht mehr als die angegebene Reinigungsmittelmenge. Siehe hierzu die Angaben auf der Reinigungsmittelverpackung.

### Beladen der Körbe

-  Beispiele für die Beladung der Körbe finden Sie in der mitgelieferten Broschüre.
- Spülen Sie im Gerät nur spülmaschinenfestes Geschirr.
  - Spülen Sie im Gerät keine Geschirrtteile aus Holz, Horn, Aluminium, Zinn oder Kupfer.
  - Spülen Sie in diesem Gerät keine Gegenstände, die Wasser aufnehmen können (Schwämme, Geschirrtücher, usw.).

- Entfernen Sie Speisereste vom Geschirr.
- Um eingebrannte Essensreste leicht zu beseitigen, weichen Sie diese ein, bevor Sie das Kochgeschirr in das Gerät stellen.
- Ordnen Sie hohle Gefäße (z. B. Tassen, Gläser, Pfannen) mit der Öffnung nach unten ein.
- Stellen Sie sicher, dass Geschirr und Besteck nicht aneinander haften. Mischen Sie Löffel mit anderem Besteck.
- Achten Sie darauf, dass Gläser einander nicht berühren.
- Ordnen Sie kleine Gegenstände in den Besteckkorb ein.
- Ordnen Sie leichte Gegenstände im Oberkorb an. Achten Sie darauf, dass diese nicht verrutschen können.
- Vergewissern Sie sich, dass sich die Sprüharme ungehindert bewegen können, bevor Sie ein Programm starten.

## Vor dem Starten eines Programms

### Kontrollieren Sie folgende Punkte:

- Die Filter sind sauber und ordnungsgemäß eingesetzt.
- Die Sprüharme sind nicht verstopft.
- Die Geschirrtteile sind richtig in den Körben angeordnet.
- Das Programm eignet sich für die Beladung und den Verschmutzungsgrad.
- Die Reinigungsmittelmenge stimmt.
- Geschirrspülsalz und Klarspülmittel sind vorhanden (außer Sie verwenden Kombi-Reinigungstabletten).
- Der Deckel des Salzbehälters ist fest geschlossen.

## REINIGUNG UND PFLEGE

 **Warnung!** Schalten Sie vor Reinigungsarbeiten immer das Gerät aus und ziehen Sie den Netzstecker aus der Steckdose.

Prüfen Sie die Filter regelmäßig und reinigen Sie diese, falls nötig.

 Verschmutzte Filter und verstopfte Sprüharme beeinträchtigen das Spülergebnis.

## Reinigen der Filter

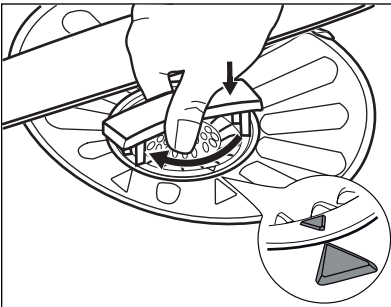
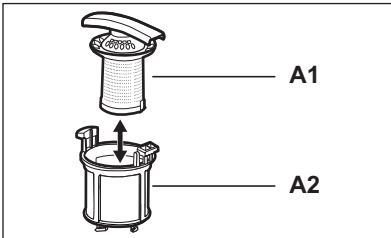
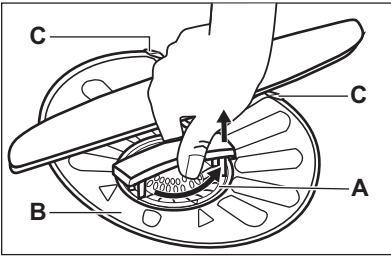

1. Drehen Sie den Filter **(A)** nach links und nehmen Sie ihn heraus.
2. Um den Filter **(A)** auseinanderzubauen, ziehen Sie **(A1)** und **(A2)** auseinander.
3. Nehmen Sie den Filter **(B)** heraus.
4. Reinigen Sie die Filter mit Wasser.
5. Prüfen Sie, bevor Sie den Filter **(B)** wieder einsetzen, dass sich keine Lebensmittelreste oder Verschmutzungen in oder um den Rand der Wanne befinden.
6. Stellen Sie sicher, dass der Filter **(B)** korrekt unter den beiden Führungen **(C)** eingesetzt wurde.
7. Bauen Sie den Filter **(A)** zusammen und setzen Sie ihn wieder in den Filter **(B)** ein. Drehen Sie ihn nach rechts, bis er einrastet.

**i** Eine falsche Anordnung der Filter führt zu schlechten Spülergebnissen und kann das Gerät beschädigen.

## Reinigen der Sprüharme

Bauen Sie die Sprüharme nicht aus. Falls die Löcher in den Sprüharmen verstopft sind, reinigen Sie sie mit einem dünnen spitzen Gegenstand.

## Reinigen der Außenseiten

Reinigen Sie das Gerät mit einem weichen, feuchten Tuch. Verwenden Sie ausschließlich Neutralreiniger. Benutzen Sie keine Scheuermittel,

scheuernde Reinigungsschwämmchen oder Lösungsmittel.

## Reinigung des Geräteinneren

Wenn Sie regelmäßig Kurzprogramme verwenden, können diese zu Fett- und Kalkablagerungen im Gerät führen.

Um dieses zu vermeiden, wird empfohlen, mindestens zweimal im Monat Programme mit langer Laufzeit zu verwenden.

## FEHLERSUCHE

Das Gerät startet nicht oder bleibt während des Betriebs stehen. Prüfen Sie, ob Sie die Störung mit den folgenden Hinweisen selbst beheben können, bevor Sie den Kundendienst rufen.

**Bei manchen Störungen zeigt das Display einen Alarmcode an:**

- **,10** - Es läuft kein Wasser in das Gerät.
- **,20** - Das Gerät pumpt das Wasser nicht ab.

- **30** - Die Aquasafe-Einrichtung ist ausgelöst.



**Warnung!** Schalten Sie das Gerät aus, bevor Sie die Überprüfungen vornehmen.

Problem	Mögliche Abhilfe
Das Gerät lässt sich nicht einschalten.	Überprüfen Sie, ob der Netzstecker in die Netzsteckdose eingesteckt ist.
	Überprüfen Sie, ob die Sicherung im Sicherungskasten nicht ausgelöst hat.
Das Programm startet nicht.	Überprüfen Sie, ob die Gerätetür geschlossen ist.
	Wenn die Zeitvorwahl eingestellt ist, brechen Sie die Einstellung ab oder warten Sie das Ende des Count-downs ab.
Es läuft kein Wasser in das Gerät.	Überprüfen Sie, ob der Wasserhahn geöffnet ist.
	Überprüfen Sie, ob der Wasserdruck nicht zu niedrig ist. Um diese Information zu erhalten, wenden Sie sich an Ihren Wasserversorger.
	Überprüfen Sie, ob der Wasserhahn nicht verstopft ist.
	Überprüfen Sie, ob der Filter im Zulaufschlauch nicht verstopft ist.
	Überprüfen Sie, ob der Zulaufschlauch nicht eingeklemmt oder geknickt ist.
Das Gerät pumpt das Wasser nicht ab.	Überprüfen Sie, ob der Siphon der Spüle nicht verstopft ist.
	Überprüfen Sie, ob der Ablaufschlauch nicht eingeklemmt oder geknickt ist.
Das Aqua-Control-System ist eingeschaltet.	Drehen Sie den Wasserhahn zu und wenden Sie sich an den Kundendienst.

Schalten Sie das Gerät nach der Überprüfung wieder ein. Das Programm wird an der Stelle fortgesetzt, an der es unterbrochen wurde.

Tritt das Problem erneut auf, wenden Sie sich an den Kundendienst.

Werden andere Alarmcodes im Display angezeigt, wenden Sie sich an den Kundendienst.

## Die Spül- und Trocknungsergebnisse sind nicht zufriedenstellend.

### Weißer Streifen oder blauschimmernder Belag auf Gläsern und Geschirr

- Die zugegebene Klarspülmittelmenge ist zu hoch. Stellen Sie den Dosierwähler für Klarspülmittel niedriger ein.
- Die Reinigungsmittelmenge ist zu hoch.

### Wasserflecken und andere Flecken auf Gläsern und Geschirr

- Die zugegebene Klarspülmittelmenge ist zu niedrig. Stellen Sie den Dosierwähler für Klarspülmittel höher ein.
- Die Ursache kann in der Qualität des Reinigungsmittels liegen.











### Das Geschirr ist noch nass.

- Das Programm enthält keine Trocknungsphase oder eine Trocknungsphase mit niedriger Temperatur.
- Der Klarspülmittel-Dosierer ist leer.
- Die Ursache kann in der Qualität des Klarspülmittels liegen.
- Die Ursache kann in der Qualität der Kombi-Reinigungstablette liegen. Probieren Sie eine andere Marke aus oder schalten Sie den Klarspülmittel-Dosierer ein und verwenden Sie ihn zusammen mit den Kombi-Reinigungstabletten.





Mögliche andere Ursachen finden Sie unter „Tipps und Hinweise“.

## Einschalten des Klarspülmittel-Dosierers

1. Drücken Sie die Taste „Ein/Aus“, um das Gerät einzuschalten. Stellen Sie sicher, dass sich das Gerät im Einstellmodus befindet, siehe Abschnitt „Einstellen und Starten eines Programms“.
2. Halten Sie gleichzeitig die Tasten  und  gedrückt, bis die Kontrolllampen der Tasten , ,  und **SAVE ENERGY** blinken.
3. Drücken Sie die Taste .
  - Die Kontrolllampen der Tasten , ,  und **SAVE ENERGY** erlöschen.
  - Die Kontrolllampe der Taste  blinkt weiter.

- Im Display wird die aktuelle Einstellung angezeigt.

	Der Klarspülmittel-Dosierer ist ausgeschaltet.
	Der Klarspülmittel-Dosierer ist eingeschaltet.

4. Drücken Sie die Taste  zur Änderung der Einstellung.
5. Drücken Sie die Taste „Ein/Aus“, um das Gerät auszuschalten und die Einstellung zu bestätigen.
6. Stellen Sie die Menge des Klarspülmittels ein.
7. Füllen Sie den Klarspülmittel-Dosierer.



## TECHNISCHE DATEN

Abmessungen	Breite / Höhe / Tiefe (mm)	596 / 818 - 898 / 550
Elektrischer Anschluss	Siehe Typenschild.	
	Spannung	220-240 V
	Frequenz	50 Hz
Wasserdruck	Min. / max. (bar / MPa)	(0.5 / 0.05) / (8 / 0.8)
Wasserversorgung <sup>1)</sup>	Kalt- oder Warmwasser <sup>2)</sup>	max. 60 °C
Fassungsvermögen	Gedecke	12
Leistungsaufnahme	Unausgeschaltet	0.10 W
	Ausgeschaltet	0.10 W

1) Schließen Sie den Zulaufschlauch an einen Wasserhahn mit einem 3/4"-Außengewinde an.

2) Wenn Sie Heißwasser mit umweltfreundlichen, alternativen Energiequellen (z. B. Solaranlagen oder Windkraft) aufbereiten, können Sie durch den Anschluss des Geräts an die Heißwasserversorgung Energie sparen.

## UMWELTTIPPS

Recyceln Sie Materialien mit dem Symbol . Entsorgen Sie die Verpackung in den entsprechenden Recyclingbehältern. Recyceln Sie zum Umwelt- und Gesundheitsschutz elektrische und elektronische Geräte. Entsorgen Sie Geräte mit diesem Symbol  nicht mit dem

Hausmüll. Bringen Sie das Gerät zu Ihrer örtlichen Sammelstelle oder wenden Sie sich an Ihr Gemeindeamt.

- Entsorgen Sie das Verpackungsmaterial ordnungsgemäß. Recyceln Sie Materialien mit dem Symbol .







**Nederland**

**Home Product Service (ATAG)**

Postbus 249

6920 AE DUIVEN

tel: 0900 - 5550001

fax: 026 - 8821444

**België**

ATAG België NV

9420 Erpe-Mere

tel: 053 - 806208

fax: 053 - 806057

**ATAG** Postbus 1033 • 6920 BA Duiven • Nederland

117905250-A-392013

