

Geachte klant,

Hartelijk dank dat u voor dit kwaliteitsproduct van ASKO hebt gekozen.

Wij hopen dat de machine jarenlang aan uw wensen en verwachtingen zal voldoen. Scandinavisch design is een combinatie van heldere lijnen, alledaagse functionaliteit en hoogstaande kwaliteit. Dit zijn de hoofdkenmerken van al onze producten en de reden dat onze producten wereldwijd zo geliefd zijn.

Om te garanderen dat u optimaal profijt van uw nieuwe machine zult hebben, raden wij u aan deze bedieningshandleiding te lezen voordat u de machine gaat gebruiken. De bedieningshandleiding bevat bovendien informatie over de wijze waarop u schade aan het milieu kunt voorkomen.

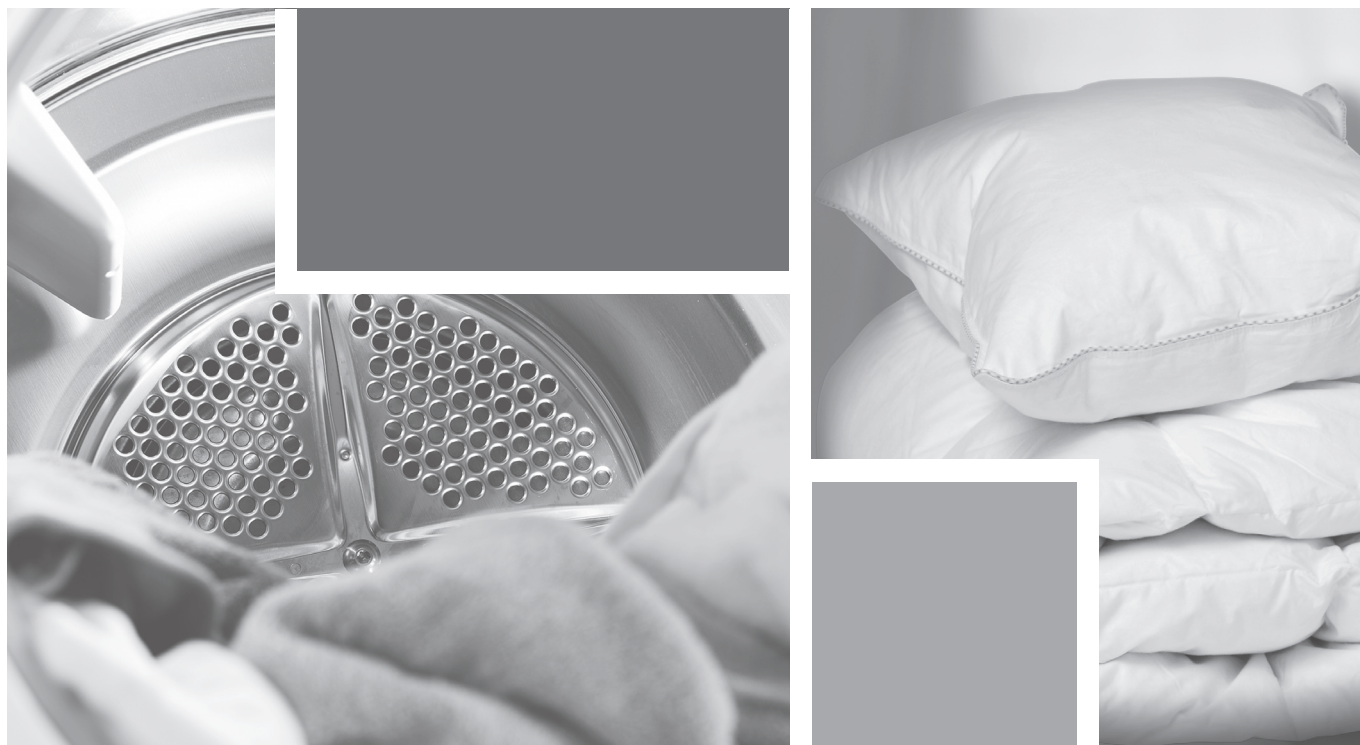

Gebruiksaanwijzing

Wasdroger
ASKO T754HP

WAARSCHUWING: Lees vóór het ingebruiknemen van de droger de gebruiksaanwijzing aandachtig door.

Inhoudsopgave

Voordat u de machine voor de eerste keer in gebruik neemt	3	Onderhoud en reiniging	15
Wasetiketten	3	Het filter reinigen	15
Veiligheidsinstructies	4	De condenswaterbak legen	16
Veiligheid	4	Problemen verhelpen	18
Installatie	4	De machine wil niet starten	18
Transport/Winteropslag	4	De machine verliest het volledige vermogen tijdens een programma	18
Verpakkingsmateriaal	4	Het drogen duurt te lang.	18
Recycling	5	Foutmeldingen	18
Veiligheidsinstructies	5	Technische informatie	19
Kindveiligheid	6	Technische gegevens	19
Algemeen	6	Standaard testen	19
Laat kinderen nooit spelen met de wasdroger.	6	Informatie over energie-etikettering	20
Beschrijving van de wasdroger	7	Service	21
Adviezen vóór ingebruikname wasdroger	8	Voordat u contact opneemt met de serviceafdeling	21
Stoffen die geschikt zijn voor de wasdroger.	8	Installatie	22
Stoffen die niet geschikt zijn voor de wasdroger.	8	Elektrische installatie	22
Statische elektriciteit	8	Deurophanging	23
Wasdroger gebruiken	9	Wijzigen draairichting deur	24
Sorteer uw wasgoed op soort	9	Snelle handleiding voor gebruik van de droger	28
Druk op de hoofdschakelaar totdat het display oplicht.	9		
Open de deur, doe het wasgoed in de wastrommel en sluit de deur.	9		
Kies een programma	10		
Keuzeopties	13		
Druk op de Start-toets.	13		
Droogprogramma beëindigd	14		

Voordat u de machine voor de eerste keer in gebruik neemt

Wasetiketten

Sommige stoffen zijn niet geschikt voor de droogtrommel. Lees altijd de instructies op het wasetiket van elk kledingstuk en volg deze op. Zie voor meer informatie het hoofdstuk Adviezen vóór ingebruikname wasdroger.

LET OP!

Als u de wasdroger voor de eerste keer in gebruik neemt of lange tijd niet hebt gebruikt, hoort u soms een licht bonkend geluid. Dit is volkomen normaal en zal na een paar droogbeurten verdwijnen.



Lees de Gebruiksaanwijzing en bewaar deze op een veilige plaats.

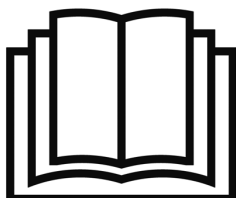

- De elektrische installatie, indien vereist, moet worden uitgevoerd door een gekwalificeerde elektromonteur.
- De wasdroger mag uitsluitend worden gebruikt voor machinaal drogen zoals beschreven in deze handleiding.
- Reparaties en onderhoud op het gebied van veiligheid of prestaties moeten door een gekwalificeerd persoon worden uitgevoerd.
- Beschadigde netvoedingskabels mogen uitsluitend worden vervangen door een gekwalificeerde elektromonteur.
- Voldoende ventilatie is vereist om te voorkomen dat rook van open vuur of dampen van apparaten die andere brandstoffen gebruiken in de ruimte komen waar de droogtrommel draait.
- Probeer geen vuil wasgoed in de droogtrommel te drogen.
- Kleding en textiel die zijn besmeurd met spijjsolie, aceton, alcohol, benzine, kerosine, vlekkenverwijderaar, terpentijn, wasverwijderaar moeten in heet water met extra wasmiddel worden gewassen voordat ze in de wasdroger gaan.
- Artikelen zoals schuimrubber, latex, kunststof, waterdicht textiel, met rubber beklede artikelen en kledingstukken of kussens met schuimrubbervulling mogen niet worden gedroogd in de droogtrommel.
- Wasverzachters of soortgelijke producten moeten worden gebruikt overeenkomstig de aanbevelingen van de wasmiddelfabrikant.

- De machine is niet bedoeld voor gebruik door personen (waaronder kinderen) met beperkte fysieke of geestelijke capaciteiten of een gebrek aan ervaring en kennis. Deze personen moeten instructies ontvangen over het gebruik van de machine van een persoon die verantwoordelijk is voor hun veiligheid.
- Houd kinderen onder toezicht om ervoor te zorgen dat ze niet met de machine spelen.

Veiligheid

- De wasdroger mag niet worden gebruikt voor kledingstukken of textielartikelen die thuis chemisch zijn gereinigd, of materiaal dat reststoffen of brandbare vloeistoffen bevat.
- Als u voor reiniging industriële reinigingsmiddelen of chemicaliën heeft gebruikt, doe uw kledingstukken dan niet in de droger.
- De wasdroger is voorzien van een oververhittingsbeveiliging. Deze schakelt de machine uit als de temperatuur te hoog wordt.

WAARSCHUWING!



Als de wasdroger in bedrijf is, wordt de achterkant van de machine zeer heet. Laat de machine volledig afkoelen alvorens de achterkant aan te raken.

Installatie

Zie de afzonderlijke installatie-instructies.

WAARSCHUWING!



Start de machine pas wanneer deze 24 uur op zijn plaats staat. Als de droogtrommel om de een of andere reden voor transport of service neergelegd moet worden, moet deze op zijn linkerkant worden gelegd (gezien vanaf het front).



Transport/Winteropslag

Als u de machine wilt verplaatsen of 'in de winter wilt opslaan in een onverwarmde ruimte, dient u eerst de condenswaterbak te legen.

Verpakkingsmateriaal

Gelieve verpakkingsmateriaal te sorteren overeenkomstig de plaatselijke voorschriften.

Recycling

Deze machine is zodanig ontworpen dat deze geschikt is voor recycling. Om letsel te voorkomen, dient de machine onbruikbaar te worden gemaakt nadat is besloten dat deze niet meer wordt gebruikt. Neem contact op met de plaatselijke autoriteiten voor informatie over waar en hoe uw machine op correcte wijze kan worden gerecycled.

Kindveiligheid

Algemeen

WAARSCHUWING!



Laat kinderen nooit spelen met de wasdroger.

- Als de deur open is terwijl een programma loopt, worden de kledingstukken erg warm met kans op brandwonden tot gevolg.
- De droogtrommel start niet automatisch als de deur wordt gesloten (bijvoorbeeld als een kind de deur van binnenuit sluit).

Beschrijving van de wasdroger

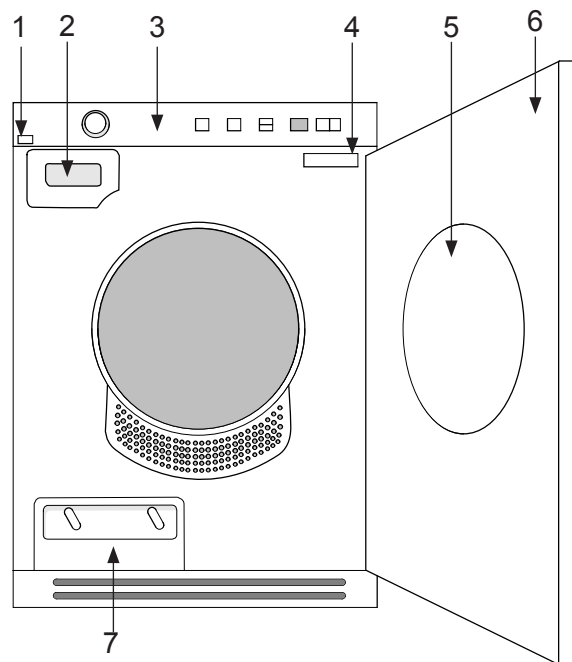

- | | | | |
|----|------------------|----|------------------|
| 1. | Hoofdschakelaar | 5. | Filter |
| 2. | Condenswaterbak | 6. | Buitendeur |
| 3. | Bedieningspaneel | 7. | Stomer en filter |
| 4. | Typeplaatje | | |

Adviezen vóór ingebruikname wasdroger

Hier volgen een aantal tips voordat u de wasdroger in gebruik neemt.

Is het wasgoed gecentrifugeerd?

Wasgoed dat u in de droogtrommel wilt drogen, moet worden gecentrifugeerd bij minimaal 1000 tpm. Een hoger toerental bespaart energie en verkort de droogtijd.

Stoffen die geschikt zijn voor de wasdroger.

 Dit symbool betekent dat de stof geschikt is voor de wasdroger. Katoen, badstof en synthetisch materiaal zijn het meest geschikt voor de wasdroger. Kledingstukken worden zachter als deze in de wasdroger worden gedroogd en niet worden uitgehangen.

LET OP!

Gebruik van de droogtrommel veroorzaakt geen noemenswaardige slijtage van het textiel. De pluizen in het filter bestaan uit stof en vezelresten die zich vormen als kledingstukken en ander textiel worden gebruikt.

Stoffen die niet geschikt zijn voor de wasdroger.

 Dit symbool betekent dat de stof niet geschikt is voor de wasdroger. Sommige stoffen kunnen smelten of een brandrisico vormen als zij worden blootgesteld aan hitte, en andere stoffen kunnen hun vorm verliezen of krimpen.

Niet geschikt voor de wasdroger

- Textiel met de aanduiding "Niet drogen bij warmtebron".
- kledingstukken die thuis chemisch gereinigd zijn.
- schuimplastic
- materiaal van glasvezel
- wollen artikelen mogen niet in de wasdroger worden gedroogd omdat zij dan kunnen vervilten.

Statische elektriciteit

Om de kans op statische elektriciteit in uw wasgoed na centrifugeren te verkleinen, kunt u:

- Gebruik wasverzachter tijdens het wassen.
- wacht vijf minuten nadat het droogprogramma is beëindigd voordat u de deur opent en het wasgoed uit de wasdroger haalt.

LET OP!

U kunt de droogtrommel stoppen door drie seconden lang op Stop te drukken of de deur te openen. In beide gevallen wordt het programma gestopt. Wanneer de droogtrommel opnieuw wordt gestart, start het programma bij het begin. Als u het programma niet wilt herstarten, haal dan gelijk al het wasgoed uit de droogtrommel en spreid het uit om de warmte te laten verdwijnen.

Wasdroger gebruiken

Hieronder volgen stapsgewijs instructies om u te helpen optimale resultaten met uw wasdroger te verkrijgen.

1 Sorteer uw wasgoed op soort
U verkrijgt de meest optimale droogresultaten als het wasgoed van hetzelfde soort is. Maak ritssluitingen en knoppen los en riemen vast, sorteer het wasgoed en stel de belasting en de temperatuur in.

Overbelast de trommel niet!
Als de droger te vol is, zal de kleding slecht drogen of kreukelen.

2 Druk op de hoofdschakelaar totdat het display oplicht.

OPMERKING!

Inschakelen

Druk op de toets aan/uit ("on/off") en houdt deze tenminste 1 seconde en niet meer dan 5 seconden ingedrukt.

Uitschakelen

Druk op de toets aan/uit ("on/off") en houdt deze minstens 5 seconden ingedrukt.

Als de machine de aan/uit functie niet juist uitvoert, wacht dan minstens 8 minuten voordat u op een willekeurige toets drukt.

3 Open de deur, doe het wasgoed in de wastrommel en sluit de deur.

Zorg ervoor, dat samen met de kleding geen andere voorwerpen in de droger kunnen komen, bijv. wasmiddelbolletjes. Deze voorwerpen kunnen zowel het apparaat als de kleding beschadigen.

Neem om energie te besparen altijd de maximale belasting voor een afzonderlijk programma in acht (zie de programmatabel).

Wasdroger gebruiken

4 Kies een programma

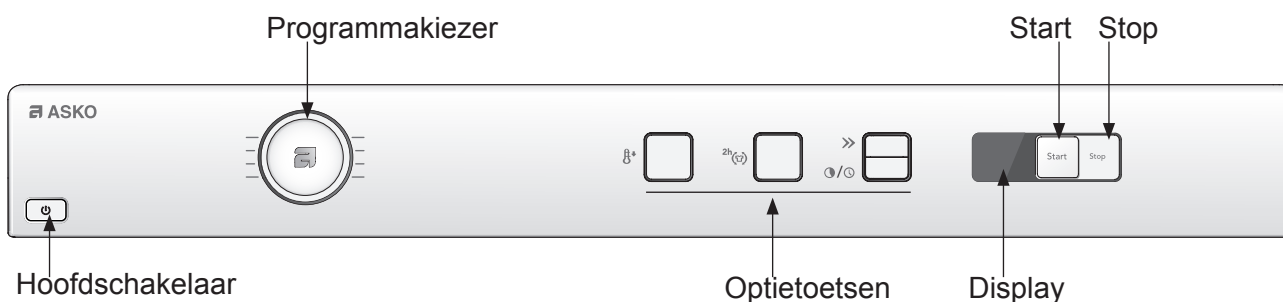

Kies een programma door de programmakieler te draaien. Naast het gekozen programma gaat een LED branden. Gebruik de optietoetsen om opties te kiezen.

Richtlijnen voor het gebruik van specifieke programma's:

Extra droog

Dit programma is voor wasgoed dat moeilijk droogt, zoals spijkerbroeken met dikke naden.

LET OP!

Gebreide stoffen hebben de eigenschap dat ze snel kunnen gaan krimpen. Gebruik de programma's Kastdroog, Normaal droog ☐ of Strijkdroog voor deze stoffen. Rek kledingstukken direct na het drogen weer op in hun oorspronkelijke model.

Kastdroog en Normaal droog ☐

Deze programma's stoppen automatisch als het wasgoed droog is. Het programma Kastdroog geeft iets droger wasgoed dan Normaal droog ☐.

Strijkdroog

Dit programma schakelt het verwarmingselement uit als het wasgoed nog net vochtig genoeg is om te worden gestreken of geperst.

Tijdprogramma 🕒

De meest geschikte programmatijd is afhankelijk van wat u met het wasgoed na het drogen in de trommel wilt doen. Probeer de verschillende programma's uit om te achterhalen welke het beste werkt. Als u Tijdprogramma gebruikt om een lading met verschillende textielsoorten te drogen, zullen sommige kledingstukken vochtig blijven. Laat vochtige kledingstukken nog eens 30 minuten of langer drogen op Tijdprogramma. Stel de gewenste tijd in door op Uitgest. start te drukken. Er kan een programmatijd tussen 30 minuten en 3 uur worden geselecteerd en met elke druk op de toets wordt de tijd met 15 minuten aangepast.

LET OP!

Als het Tijdprogramma wordt gebruikt met een programmatijd die te lang is, worden de kledingstukken 'te droog'. Hierdoor kunnen ze krimpen of kreuken en ruw gaan aanvoelen. Synthetische stoffen kunnen ook worden geladen met statische elektriciteit.

Wasdroger gebruiken

Ventileren

Gebruik Ventileren als u kledingstukken of textielartikelen wilt opfrissen, luchten of verzachten.

Stel de gewenste tijd in door op Uitgest. start te drukken. Er kan een programmatijd tussen 15 minuten en 3 uur worden geselecteerd en met elke druk op de toets wordt de tijd met 15 minuten aangepast.

Wasdroger gebruiken

Programmatabel

Hier ziet u het energie- en tijdverbruik van enkele verschillende programma's. In de tabel worden de resultaten van verschillende centrifugesnelheden tijdens het drogen weergegeven. Het verbruik varieert afhankelijk van de kamertemperatuur, vochtigheid, wasgoed, variaties in de stroomtoevoer en de geselecteerde opties.

Voor onderstaande verbruikswaarden zijn de voorwaarden als volgt:

Temperatuur van inlaatlucht: 23 °C

Vochtgehalte van inlaatlucht: 55 %

Droogtemperatuur: Normaal

Programma	Materiaal	Lading	Omwentelingssnelheid (tpm)	Energieverbruik, ca. (kWh)	Programmatijd, ca. (min.)
Extra droog	Katoen, linnen	1/1	800	2,5	242
			1000	2,1	211
			1400	2,0	199
			1600	1,9	193
Kastdroog	Katoen, linnen	1/1	800	2,1	211
			1000	1,9	186
			1400	1,7	168
			1600	1,6	155
	kreukbestendig, polyester/katoen	1/2	1000	1,1	106
Normaal droog ☐	Katoen, linnen	1/1	800	1,9	186
			1000*	1,77	174
			1400	1,5	149
			1600	1,3	124
	Katoen, linnen	1/2	1000*	0,94	99
	kreukbestendig, polyester/katoen	1/2	1000	0,7	68
Strijkdroog	Katoen, linnen	1/1	800	1,7	162
			1000	1,5	143
			1400	1,2	112
			1600	0,8	87

* Getest in overeenstemming met de norm EN61121.

Wasdroger gebruiken

5 Keuzeopties

Met de keuzeopties kunt u een droogprogramma afstemmen op uw wasgoed. De beschikbare opties hangen af van het gekozen programma. Wanneer u het programma hebt opgestart, worden de door u gekozen opties opgeslagen voor de volgende keer dat u hetzelfde programma wilt gebruiken. Dit geldt echter niet voor Uitgest. start.

Energiebesparing

U kunt Energiebesparing selecteren voor alle programma's behalve Ventileren en Tijdprogramma.

- Selecteer Energiebesparing door de toets naast het symbool in te drukken.
- Het lampje naast de toets gaat branden wanneer Energiebesparing wordt geselecteerd.

Tijdbesparing

U kunt Tijdbesparing selecteren voor alle programma's behalve Ventileren. Het programma wordt dan met ongeveer 12 minuten verkort.

- Druk op de toets naast het symbool.
- Het lampje naast de toets licht op als Tijdbesparing is gekozen.

Anti-kreuk

Bij deze optie zal de trommel gedurende twee uur drie seconden per minuut ronddraaien nadat het droogprogramma is beëindigd. De optie voorkomt dat het textiel op dezelfde positie blijft en gaat kreuken, indien u het textiel niet direct kunt verwijderen na het droogprogramma. Kan niet met het programma Ventileren worden gekozen.

- Selecteer Anti-kreuk door de toets naast het symbool in te drukken.
- Het lampje naast de toets gaat branden wanneer Anti-kreuk wordt geselecteerd.



Uitgest. start

Selecteer een programma en druk vervolgens op Uitgest. start. Druk de toets in om een uitgestelde start van 1 tot 24 uur te kiezen. De lamp naast de toets gaat branden wanneer deze optie wordt geactiveerd. Druk vervolgens op Start. De machine telt met hele uren af en start na de gekozen startvertraging. Om Uitgest. start te annuleren, houdt u Stop drie seconden ingedrukt. Uitgest. start kan niet worden geselecteerd voor Tijdprogramma en Ventileren.



Druk op de Start-toets.

Resterende droogtijd

Binnen enkele minuten na het starten van het droogprogramma, verschijnt op het display een schatting van de resterende droogtijd. 1:35 betekent dat het drogen van het wasgoed ongeveer 1 uur en 35 minuten duurt. De daadwerkelijke resterende tijd kan hoger zijn dan de geschatte tijd op het display. De resterende tijd wordt dan weergegeven als 0:15 totdat de lading voldoende droog is. Wanneer u Tijdbesparing hebt geselecteerd, zal het display in plaats daarvan 0:05 weergeven. U kunt de droogtrommel stoppen door drie seconden lang op Stop te drukken of de deur te openen. In beide gevallen wordt het programma gestopt. Wanneer de droogtrommel opnieuw wordt gestart, start het programma bij het begin.

LET OP!

Het programma wordt gewoon verder afgewerkt als u de programmakiezer draait nadat u het programma heeft gestart.

Wasdroger gebruiken

7 Droogprogramma beëindigd

De tekst "End" wordt 2 minuten lang op het display getoond. Hierna schakelt de machine uit.

De koelventilator van de compressor draait enige tijd door nadat het programma is afgelopen, maar stopt weldegelijk automatisch of zodra een willekeurige toets/knop wordt ingedrukt.

Condenswater

De condenswaterbak moet na elke droogbeurt worden geleegd. Verwijder de condenswaterbak, giet het water weg en plaats de bak terug. Indien de condenswaterbak vol raakt of overstroomt, wordt het programma onderbroken. Maak de bak leeg en druk op Start om een nieuw programma te starten.

TIPS!

Het condenswater is ontkalkt en kan worden gebruikt in stoomstrijkijzers. Giet het door een koffiefilter.

LET OP!

- Reinig het filter in de buitendeur na iedere droogbeurt. Zie het hoofdstuk Onderhoud en reiniging.
- Reinig de condensor en het condensorfilter met tussenpozen, zoals aangegeven op het display van de machine of vaker.
- Maak de condenswaterbak na elke

WAARSCHUWING!



Als het filter verstopt raakt, bestaat de kans dat de automatische oververhittingsbeveiliging van de machine in werking wordt gesteld. Maak het filter schoon, wacht totdat de machine is afgekoeld en probeer daarna te starten. Als het starten niet lukt: neem contact op met de serviceafdeling.

Als het droogprogramma is beëindigd

Haal de kledingstukken uit de wasdroger en sluit de deur om te voorkomen dat kleine kinderen in de machine klimmen.

Onderhoud en reiniging

Het filter reinigen

Het filter moet na elke droogbeurt worden gereinigd.

1. Til het filter uit de houder in de deur.

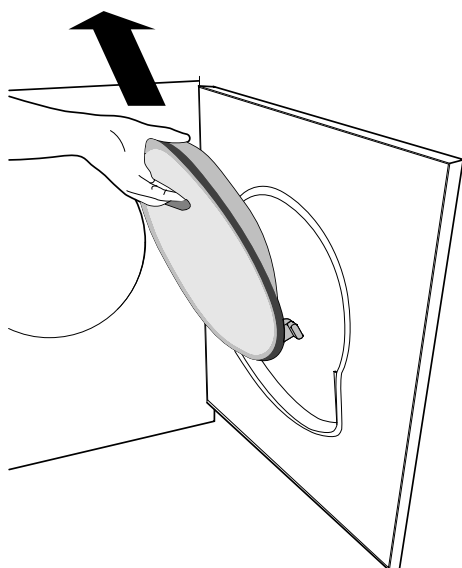

2. Open het filter. Druk met uw duim op de rand (zie afbeelding) en trek het filter naar buiten.

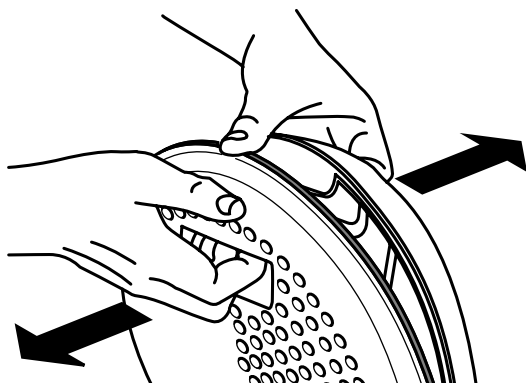
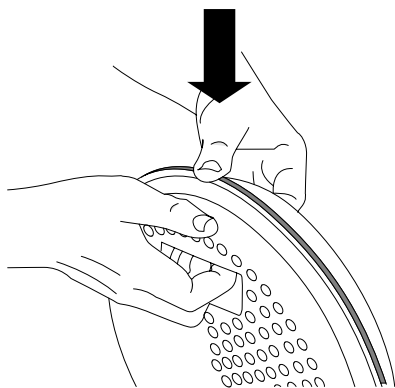

3. Verwijder met uw hand of een zachte doek de pluizen van alle kanten van het filter. Gebruik, indien nodig, een vochtige spons en een kleine hoeveelheid afwasmiddel om eventuele resten te verwijderen. Droog het filter grondig met een handdoek.

OPMERKING!

Reinig na ieder droogprogramma het oppervlak van het filter.

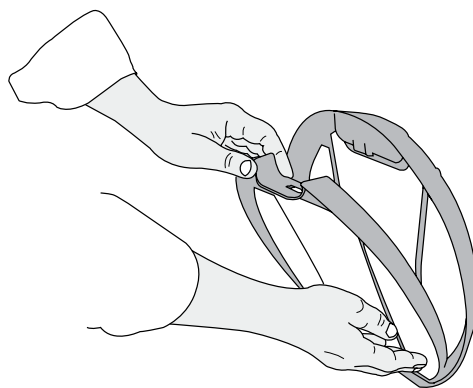

4. Sluit het filter en plaats het terug in de deur. Sluit het filter voordat u de deur sluit.

Onderhoud en reiniging

De condenswaterbak legen

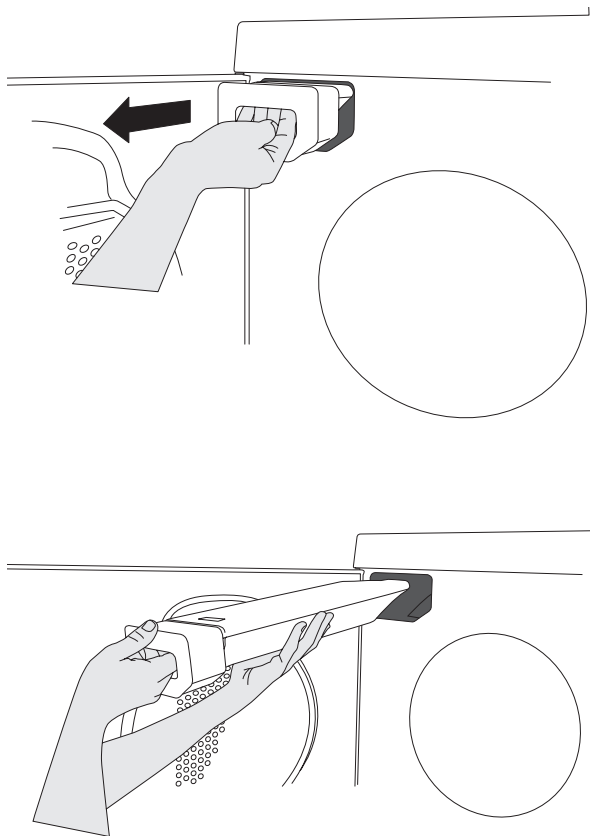

Indien u de machine niet hebt aangesloten op een aparte afvoer, moet de condenswaterbak na elke droogbeurt worden geleegd. Verwijder de condenswaterbak, giet het water weg en plaats de bak terug.

Als de condenswaterbak te vol raakt, wordt het programma onderbroken en verschijnt F10 op de display. Maak de bak leeg en druk op de Start-toets om het programma opnieuw te starten. Zie de installatie-instructies in de documenten voor het aansluiten op een aparte afvoer.

OPMERKING!

Gebruik de droger niet als de condensor niet is aangebracht.

Het condensorfilter en de condensor reinigen

Het filter van de condensor (A+B) dient na 10 droogprogramma's te worden gereinigd. De condensor (C) hoeft minder vaak schoon gemaakt te worden.

1. Zet de Hoofdschakelaar uit en open de deur.
2. Verwijder de plint.

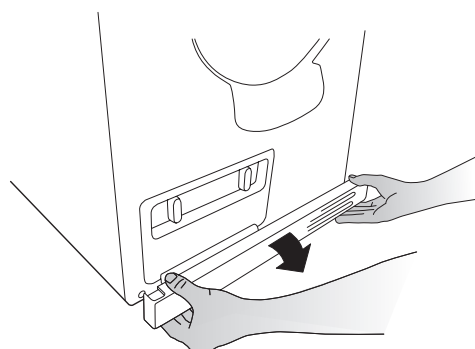

3. Open de condensordeur.

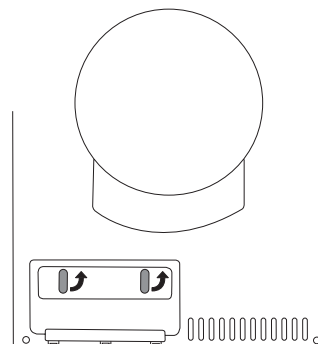

4. Trek het filter eruit door de 'handgreep' in het midden vast te pakken.

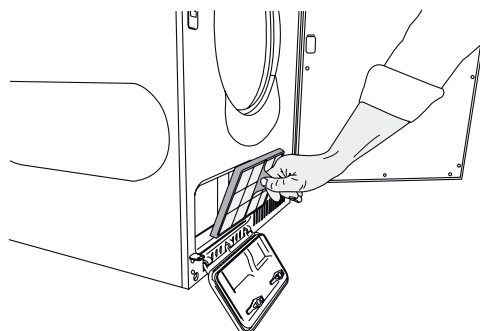

Onderhoud en reiniging

5. Reinig de netfilter (A). Borstel het vuil met uw hand van het filter. Gebruik een zachte, droge doek om eventuele aanslag te verwijderen.

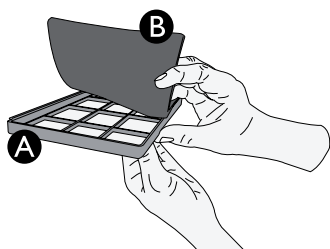

6. Verwijder het schuimfilter (B) dat achter het netfilter zit. Was het schuimfilter in een wasmachine en gebruik daarvoor een spoel- of snel programma. Wasmiddel of heet wassen is niet nodig. Het vuil wordt weggewassen en het filter raakt niet beschadigd.
7. Maak de condensor (C) schoon door met een plantenspuit water op de ribben te spuiten. Het vuil spoelt er samen met het water af en wordt door de condenswaterpomp afgevoerd.

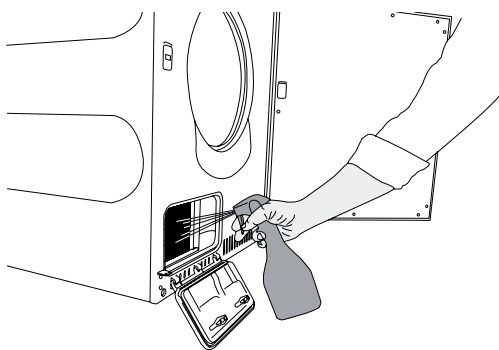

8. Vervang beide filters en sluit de condensordeur.

LET OP!

Raak de ribben op de condensor niet aan. Deze zijn erg dun en raken snel beschadigd. Als de ribben gebogen of beschadigd zijn, neemt de efficiëntie van de condensor, en daarmee het droogresultaat, aanzienlijk af.

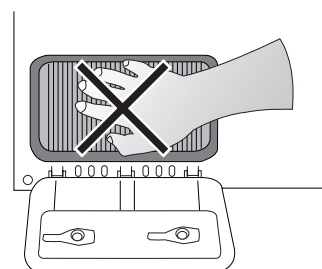

OPMERKING!

Reinig het filter na ieder droogprogramma. Plaats het filter niet als deze vochtig of nat is. Een vochtig of nat filter kan fouten veroorzaken in de werking.

OPMERKING!

Zonder filters of met beschadigde filters mag de droger niet gebruikt worden. De filters voorkomen dat opgehoopte vezels uit de kleding in het apparaat terechtkomen en defecten of storing veroorzaken.

De buitenkant van de machine reinigen

U dient de buitenkant van de machine en het programmpaneel te reinigen met een mild schoonmaakmiddel. Gebruik geen oplosmiddelen omdat deze de machine kunnen beschadigen. Spuit de machine niet schoon met een slang en besproei deze ook niet met water.

LET OP!

Voorkom dat er zich stof ophoopt rond de machine. Zorg ervoor dat de omgeving van de wasdroger schoon en koel blijft; hitte en vocht verlengen de droogtijden.

Problemen verhelpen

De machine wil niet starten

Controleer of

- de deur goed is gesloten.
- de hoofdschakelaar is aangezet.
- dat de optie Uitgest. start niet is geselecteerd. Druk drie seconden op Stop om Uitgest. start te annuleren.
- de stekker in het stopcontact zit.
- dat de hoofdzekeringen niet zijn gesprongen.

De machine verliest het volledige vermogen tijdens een programma

Neem contact op met de serviceafdeling.

Het drogen duurt te lang.

- Controleer of het filter niet verstopt is. Zie het hoofdstuk Onderhoud en reiniging.
- Maak de condenswaterbak leeg. Maak condensorfilter (netfilter + schuimfilter), stomer en pluisfilter schoon, zie hoofdstuk Onderhoud en reiniging.

Foutmeldingen

Als F10 knippert op het display, is de condenswaterbak vol. Maak de bak leeg en start het programma opnieuw.

Als F29 op het display knippert, moet het condensorfilter worden gereinigd. Zie het hoofdstuk Onderhoud en reiniging.

Als F30 op het display knippert, is de maximaal toegestane programmatijd bereikt.

Technische informatie

Technische gegevens

Hoogte:	850 mm
Breedte:	595 mm
Diepte:	585 mm
Gewicht (netto):	57 kg
Trommelinhoud:	112 l
Maximale droogcapaciteit	7 kg
Toerental:	50-55 tpm
Nominaal vermogen:	Zie typeplaatje.
Materiaal van trommel:	Roestvrij staal
Materiaal van behuizing:	Gemoffeld en thermisch verzinkt plaatstaal of roestvrij staal.
Instellingen	Boven op de wasmachine of vrijstaand

Standaard testen

Europa:	
Energieverklaring:	EN 611 21 (392/2012). Programma 3 Normaal droog \square , 7 kg katoen, Normale temperatuur, Tijdbesparing. De machine is getest voor 1- fase 16A.
Testmethode voor geluidsmeting:	IEC 60 704-2-6.

Technische informatie

Informatie over energie-etikettering

Informatieblad, in overeenstemming met de Gedelegeerde Verordening (EU) nr. 392/2012

ASKO

Modelaanduiding	T754HP
Max. droogvermogen	7 kg
De energie-efficiëntie klasse	A++
Jaarverbruik (AE_o)	212 (kWh/jaar) ¹⁾
Energieverbruik	
Automatisch normaal drogen met maximale vulling (E_{dry})	1,77 (kWh)
Automatisch normaal drogen met halve vulling ($E_{dry1/2}$)	0,94 (kWh)
Energieverbruik	
UIT stand (P_o)	0,5 (W)
AAN stand (P_i)	0,5 (W)
Condensatie-efficiëntie	
Automatisch normaal drogen met maximale en halve vulling (C_i)	91 (%)
Automatisch normaal drogen met maximale vulling (C_{tdry})	91 (%)
Automatisch normaal drogen met halve vulling ($C_{tdry1/2}$)	91 (%)
Droogprogramma	Automatisch normaal drogen ²⁾ 
Programmaduur (minute)	
Automatisch normaal drogen met maximale en halve vulling (T_i)	131 (minute)
Automatisch normaal drogen met maximale vulling	174 (minute)
Automatisch normaal drogen met halve vulling	99 (minute)
Geluidsniveau	66 (dB(A))
Type droger (A = automatisch, NA = Niet Automatisch)	A
Duur van de stand-by stand	2 (minuten)
Condensatie-efficiëntie klasse	A ³⁾

¹⁾ Gebaseerd op 160 standaard droogcyclussen op het Auto normal dry (Normaal droog)  vol en halfvol en het verbruik in de lage energiestand. Het werkelijke energieverbruik is afhankelijk van de wijze waarop de machine wordt gebruikt.

²⁾ Het programma Auto normal dry (Normaal droog)  is bestemd voor het drogen van normaal natte katoenwas en is gezien het energieverbruik het meest efficiënte programma voor het drogen van de katoenwas.

³⁾ Op de schaal van G (minst efficiënt) tot A (meest efficiënt).

Service

Voordat u contact opneemt met de serviceafdeling

Zie de hoofdstukken Problemen verhelpen en Onderhoud en reiniging voor informatie om dit probleem te verhelpen. Als u contact wilt opnemen met de serviceafdeling, moet u nagaan wat de modelbenaming, de typeaanduiding en het serienummer zijn. U vindt de modelbenaming (1) op de eerste pagina van de bedieningshandleiding en op het paneel van de machine. De typeaanduiding (2) en het serienummer (3) staan op het typeplaatje dat op de voorkant van de droogtrommel op de binnenkant van de buitendeur zit.

OPMERKING!

Gebruik in geval van een defect alleen reserveonderdelen van een geautoriseerde fabrikant.

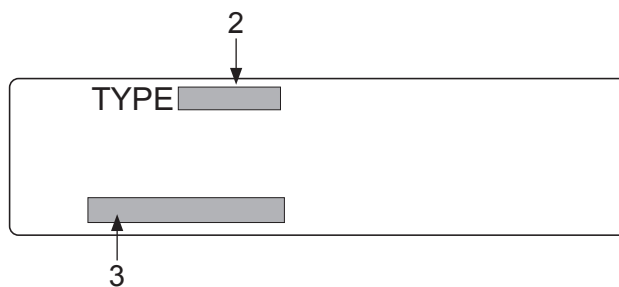
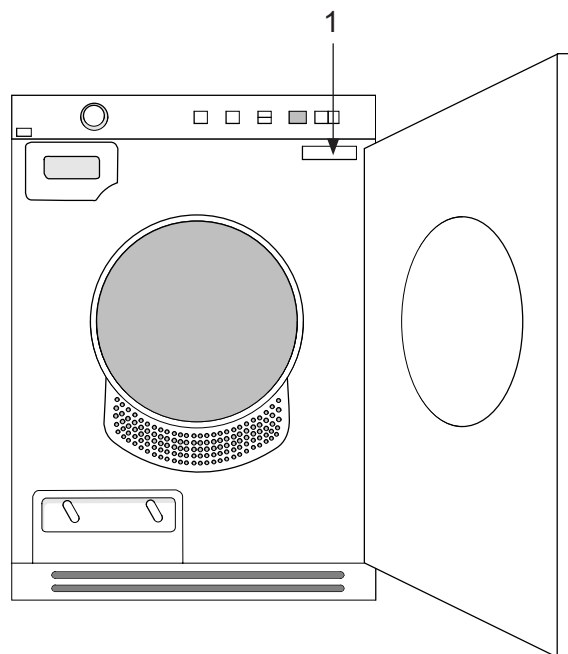

OPMERKING!

Reparaties of aanspraken op garantie die het gevolg zijn van een incorrecte aansluiting of onjuist gebruik van de droger vallen niet onder de garantie. In dergelijke gevallen worden de kosten van reparatie doorberekend aan de gebruiker.

Installatie

WAARSCHUWING!



Start de machine pas wanneer deze 24 uur op zijn plaats staat. Als de droogtrommel om de een of andere reden voor transport of service neergelegd moet worden, moet deze op zijn linkerkant worden gelegd (gezien vanaf het front).

OPMERKING!

Plaats het apparaat niet in een ruimte, waar de temperatuur tot het vriespunt kan dalen, aangezien bij deze temperatuur het apparaat misschien niet meer goed zal werken. De ruimte waarin het apparaat geplaatst wordt, moet voldoende geventileerd en een temperatuur hebben tussen 15 °C en 25 °C.

Installatie

Zie de aparte installatie-instructies in de documenten.

Elektrische installatie

Sluit de machine aan door de stekker in een geaarde wandcontactdoos te steken. De wandcontactdoos moet eenvoudig toegankelijk buiten het installatiegebied worden geplaatst.

Aansluiting bij levering

- 230V, 1-fase, 10A
- 50Hz
- Gebruik een aardlekschakelaar type A.

OPMERKING!

Sluit het apparaat niet aan op het elektriciteitsnet via een verlengsnoer.

Deurophanging

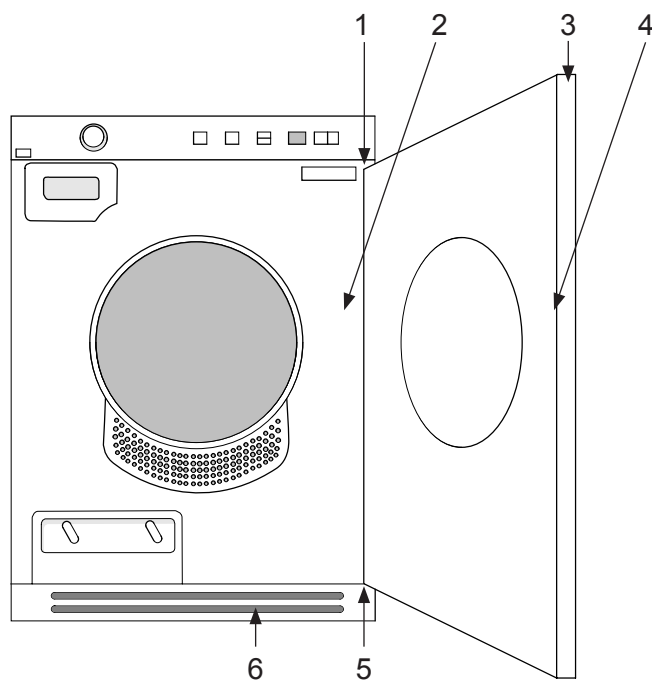

- | | |
|---------------------------------------------------|----------------------------------|
| 1. Scharnierpenen (boven en beneden) | 4. Sluithaak |
| 2. Afdekplaat | 5. Scharnieren (links en rechts) |
| 3. Kunststofpluggen (op de boven- en benedenrand) | 6. Plint |

Deurophanging

U kunt de deur naar keuze links of rechts ophangen.

Wijzigen draairichting deur:

1. Verwijder de plint.
2. Verwijder het scharnier, twee schroeven.

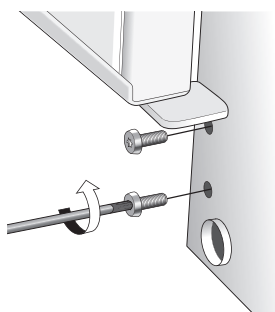

3. Til de deur omhoog en haal deze weg. Ondersteun hierbij de deur.
4. Verwijder beide scharnierpennen (pins) (boven en onder). Monteer deze op de andere kant van de machine. Plaats het scharnier terug.

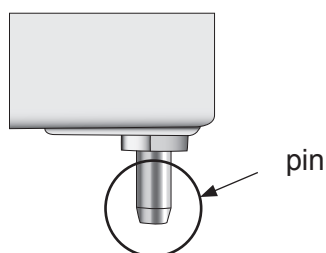

5. Ook het afdekdoopje (A) (boven) en de bus voor de deurscharnieren (B) (boven en beneden) dienen verplaatst te worden naar de andere kant van de deur.

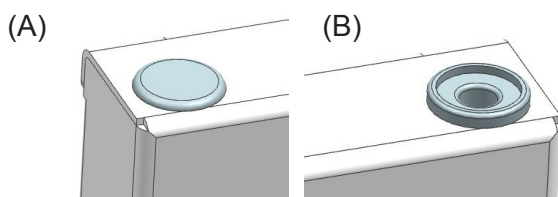

Gebruik hierbij een platte schroevendraaier.

OPMERKING!

Zie erop toe met de schroevendraaier niet het apparaat te beschadigen.

6. Draai de vergrendeling los en verwijder deze (omhoogtillen en uittrekken) evenals de afdekplaat op de deur en de machine. Verwissel de vergrendeling en de afdekplaat.

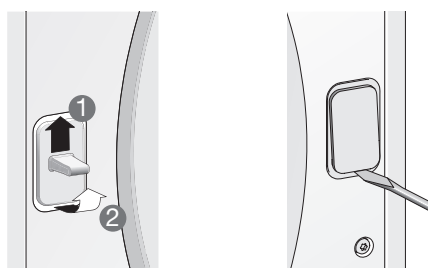

7. Plaats de deur door de schroeven van de scharnieren iets los te draaien en daarna de deur vast te zetten en te sluiten. Zet de scharnieren weer vast. Zet de plint weer op zijn plaats.

Notities

Notities

Notities

SNELLE HANDLEIDING VOOR GEBRUIK VAN DE DROGER

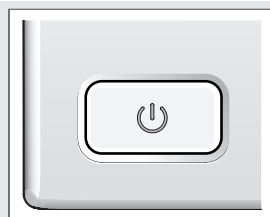

1.

DRUK OP DE AAN/UIT KNOP VAN DE DROGER

Doe het wasgoed in de droger en doe de deur dicht.



2.

KIES HET GESCHIKTE DROOGPROGRAMMA EN MOGELIJKE AANVULLENDE FUNCTIES

Draai de knop van het keuzeprogramma op het gewenste droogprogramma.



3.

DRUK OP DE KNOP/TOETS VOOR HET STARTEN VAN DE DROGER (START)

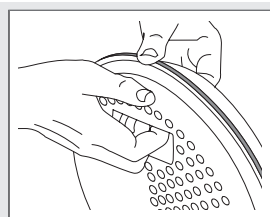

4.

HET DROOGPROGRAMMA IS BEËINDIGD

Als het droogprogramma is beëindigd verschijnt op het display het opschrift »End«.

Maak het pluizenfilter in de deur schoon na elke droogbeurt.

Doe de Aan/Uit schakelaar uit.

Doe de deur dicht.

Wij behouden ons het recht voor wijzigingen aan te brengen.

ASKO

Swedish quality since 1950

Gorenje, Partizanska 12, 3320 Velenje, Slovenija

www.asko.com

 TD70.1
SPK HP



503052



MIX
Paper from
responsible sources
FSC® C114278

nl (12-15)