



uw partner in keukenapparatuur

Handleiding

Notice d'utilisation

Anleitung

Manual

T202

Geachte koper!

De keramische inbouwcookplaat dient voor huishoudelijk gebruik. Voor de verpakking van de apparaten worden milieuvriendelijke materialen gebruikt, die zonder gevaar voor het milieu nogmaals verwerkt (gerecycleerd), gedeponeed of vernietigd kunnen worden. Voor dit doel zijn ook de verpakingsmaterialen van speciale kenmerken voorzien.

Wanneer u het apparaat niet meer gebruikt en het in de weg staat, zorg er dan voor, dat het milieu er niet door wordt belast. Lever het in bij een bevoegde ophaaldienst voor "gebruikte en onbruikbare" huishoudelijke apparaten.

Gebruiksaanwijzing

De gebruiksaanwijzing is voor de consument bestemd. Het is een beschrijving van het apparaat en de bediening ervan. De gebruiksaanwijzing is voor verschillende types opgesteld, daarom kan hij ook functies bevatten, die uw apparaat niet heeft.

Aanwijzingen voor de aansluiting

De aansluiting moet overeenkomstig de bij het apparaat gevoegde aanwijzingen, de geldende voorschriften en standaarden worden uitgevoerd. De aansluiting mag alleen door een erkend installateur worden verricht. Schade ontstaan door verkeerd aansluiten, verkeerd inbouwen of verkeerd gebruik valt niet onder de garantie.

Typeplaatje

Het typeplaatje met de basisgegevens bevindt zich aan de onderkant van het apparaat.

Brandveiligheid

Apparaten mogen aan één kant naast een keukenelement worden ingebouwd, dat hoger is dan het apparaat. Aan de andere kant mag alleen een element van gelijke hoogte als het apparaat worden geplaatst. De wanden en het werkblad rondom het toestel moeten minimaal tot 85 °C hittebestendig zijn. Ook al wordt het toestel zelf niet warm, door de warmte van een hete pan kan de wand verkleuren of vervormen.

Belangrijke waarschuwingen	3
De keramische kookplaat	4
Energiebesparing	6
Het bedienen van de kookzones	6
Reiniging en onderhoud van de keramische kookplaat.....	7
Inbouw van de kookplaat.....	8
De aansluiting van het apparaat	10
Aansluiting op het electriciteitsnet.....	10
Technische gegevens	12

Belangrijke waarschuwingen

- Het apparaat mag alleen door een erkend installateur in het keukenelement worden ingebouwd en op het electriciteitsnet worden aangesloten.
- Sommige delen van het apparaat worden warm tijdens de werking (de omgeving van de kookzones). Pas op dat kinderen niet in de buurt van het apparaat komen en waarschuw ze tijdig voor gevaar van verbranding.
- Oververhit vet is zeer brandbaar. Maak daarom gerechten, die met vet of olie (bijvoorbeeld patat) bereid worden, voorzichtig en onder voortdurend toezicht klaar.
- De kookzones mogen niet zonder pannen aanstaan.
- Gebruik het apparaat niet om de woning te verwarmen.
- Gebruik de keramische kookplaat niet als werkblad. Scherpe voorwerpen kunnen krassen veroorzaken.
- Het klaarmaken van gerechten in aluminium of plastic dozen op de hete kookzones is niet toegestaan. Leg geen plastic voorwerpen of aluminiumfolie op de keramische kookplaat.
- Als u in de buurt van het apparaat op het stopcontact nog een ander elektrisch apparaat heeft aangesloten, pas dan op dat de aansluitkabel niet met de hete kookzones in aanraking komt.
- Bewaar geen temperatuurgevoelige voorwerpen, bijvoorbeeld schoonmaakmiddelen, spuitbussen e.d. onder het apparaat.
- Gebruik geen gebarsten of gebroken keramische kookplaten. Verbreek direct de stroomtoevoer naar het apparaat, wanneer er een barst zichtbaar wordt.
- Verbreek bij stringen direct de stroomtoevoer naar het apparaat. Bel de servicedienst.
- U mag het apparaat niet met een hetestoom- of hogedrukreiniger schoonmaken.



Het symbool op het product of op de verpakking wijst erop dat dit product niet als huishoudafval mag worden behandeld. Het moet echter naar een plaats worden gebracht waar elektrische en elektronische apparatuur wordt gerecycled. Als u ervoor zorgt dat dit product op de correcte manier wordt verwijderd, voorkomt u mogelijk voor mens en milieu negatieve gevolgen die zich zouden kunnen voordoen in geval van verkeerde afvalbehandeling. Voor meer details in verband met het recyclen van dit product, neemt u het best contact op met de gemeentelijke instanties, het bedrijf of de dienst belast met de verwijdering van huishoudafval of de winkel waar u het product hebt gekocht.

De keramische kookplaat

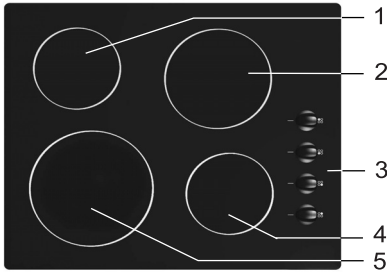

1. Kookplaat links achter
2. Kookplaat rechts achter
3. Knoppen van de kookplaat
4. Kookplaat rechts voor
5. Kookplaat links voor

In de keramische kookplaat bevinden zich vier kookzones. De oppervlakte van de plaat is vlak, zonder randen waarop zich vuil zou kunnen verzamelen.

- De kookzone bereikt snel het ingestelde vermogen of de gewenste verwarmingstemperatuur, terwijl de omgeving van de kookzones koud blijft.
- De plaat is bestendig tegen temperatuurveranderingen. U kunt etenswaren uit de diepvries direct op de hete kookzone plaatsen.
- De plaat is stootvast. U kunt een pan wat harder op de plaat zetten, zonder deze te beschadigen.
- Gebruik de keramische kookplaat niet als werkblad. Scherpe voorwerpen kunnen krassen veroorzaken.
- Plaats geen voedsel, verpakt in aluminiumfolie of in een plastic schaal, direct op de hete kookzone. Hierdoor kan de keramische oppervlakte worden beschadigd.
- Het klaarmaken van gerechten in aluminium of plastic dozen op de hete kookzones is niet toegestaan. Leg geen plastic voorwerpen of aluminiumfolie op de keramische kookplaat.
- Zet geen koffie in een kannetje voor Turkse koffie. De bodem hiervan is te klein en hierdoor kan de keramische kookplaat beschadigd worden.

BELANGRIJK!

- Gebruik geen gebarsten of gebroken keramische kookplaten. Door het vallen van een voorwerp met een scherpe rand op de plaat kan deze breken. De gevolgen kunnen direct zichtbaar zijn of pas enige tijd later zichtbaar worden. Verbreek direct de stroomtoevoer naar het apparaat, wanneer er een barst zichtbaar wordt.
- Wanneer u suiker of een zeer zoet gerecht op de hete keramische kookplaat morst, neem deze dan direct met een vochtige doek af of schrap de suiker van de plaat, ook al is de kookzone nog heet.

Pannen

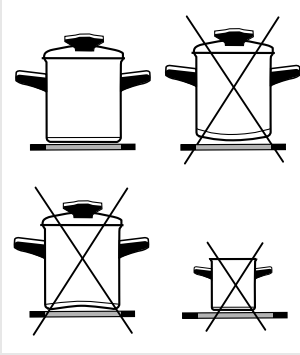

- Reinig keramische kookplaten niet met een schurend schoonmaakmiddel, dit kan de keramische oppervlakte beschadigen.
- Gebruik pannen van goede kwaliteit met een vlakke en stabiele bodem.
- Tijdens het koken moet de pan midden op de kookzone staan
- Neem bij het koken in vuurvaste of hittebestendige glazen of porceleinen schalen de aanwijzingen van de fabrikant van de schalen in acht.
- Wanneer u een snelkookpan gebruikt, blijf er dan bij totdat de juiste druk is bereikt. Laat de kookzone eerst op de hoogste stand werken en draai dan de knop volgens de aanwijzingen van de fabrikant van de pan de knop tijdig op een lagere stand.
- Wanneer u op de keramische kookplaat in een pan met een sterk weerskaatsende (lichte metalen oppervlakte) of dikke bodem kookt, kan de tijd voor het aan de kook brengen van het gerecht enkele minuten (tot 10 minuten) langer zijn. Als u een grote hoeveelheid vocht aan de kook wilt brengen, is het gebruik van een pan met een vlakke donkere bodem aan te bevelen.

De kookzone wordt beschadigd:

- wanneer u hem leeg inschakelt of er een lege pan op zet,
- wanneer u een ongeschikte pan gebruikt, bijvoorbeeld met een niet vlakke of bolle bodem of een pan met een te kleine doorsnede,
- gebruik geen aardewerken schalen, deze maken krassen op de keramische plaat.
- Droog de bodem van de pan goed af voordat u hem op de kookzone plaatst, zodat de warmte goed geleidt en de kookzone niet beschadigt.

- Aan te bevelen zijn pannen waarvan de bodem enigzins hol is, omdat hierbij de warmte van de kookzone goed wordt overgedragen.
- De doorsnede van de bodem van de braad- en kookpannen moeten met de doorsnede van de kookzone overeenkomen. Wanneer de pan te klein is, ontstaat warmteverlies en kan de kookzone beschadigen.
- Gebruik een deksel, indien het klaar te maken gerecht dit toelaat.
- De pan moet ook de juiste grootte hebben ten opzichte van de hoeveelheid voedsel. Het klaarmaken van kleine hoeveelheden in grote pannen betekent energieverlies.
- Maak gerechten met een lange kooktijd klaar in de snelkookpan.
- U kunt verschillende groenten, aardappelen e.d. in minder water koken. Het gerecht is hierdoor eerder gaar. Belangrijk is, dat het deksel goed afsluit. Breng de groente aan de kook en draai dan de knop op de stand "langzaam koken".
- Schakel de kookzone of ongeveer 5-10 minuten voor het einde van het koken of bakken uit.

Het bedienen van de kookzones

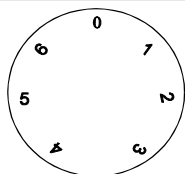

U bedient de kookplaten met de knoppen die in het bedieningspaneel zijn ingebouwd.

Op de knoppen is de verwarmingsstand aangeduid met de getallen 1 tot 6. Op stand 1 is de verwarming het geringste, in stand 6 het hoogste. In de 0 stand is de verwarming uitgeschakeld. Tussenstanden worden trapsgewijze gekozen en ingesteld. U kunt de knoppen voor de trapsgewijze instelling in beide richtingen draaien.

De kookplaat wordt volledig uitgeschakeld door de knop in de 0 stand te draaien.

Reiniging en onderhoud van de keramische kookplaat

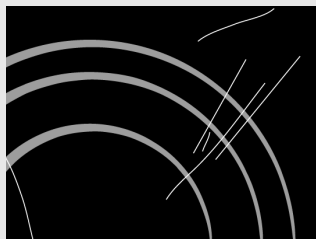

Afb. 1

Verwijder voor elk gebruik met een doekje eventueel stof en andere deeltjes van de kookplaat – deze kunnen krassen achterlaten in het oppervlak (Afb. 1).

Waarschuwing: het gebruik van staalwol, schuursponsjes en schurende reinigingsmiddelen kan krassen veroorzaken op de oppervlakte van de kookplaat. De oppervlakte kan ook worden beschadigd door het gebruik van spuitbussen met bijtende middelen en onjuiste vloeibare chemicaliën (Afb. 1 en 2). Markeringen kunnen worden uitgewist door het gebruik van bijtende reinigingsmiddelen en beschadigde bodems van pannen (Afb. 2).

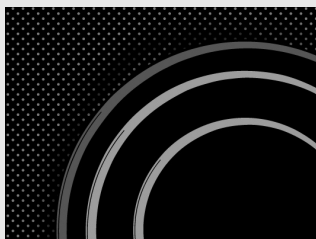

Afb. 2

Geringe vlekken zijn te verwijderen met een vochtige zachte doek; daarna de oppervlakte goed afdrogen (Afb. Fig. 3). Watervlekken zijn te verwijderen met een lichte azijnoplossing, maar u mag het frame hier niet mee schoonmaken (alleen bij sommige modellen), omdat het dan zijn glans kan verliezen. Gebruik nooit spuitbussen met bijtende middelen of ontkalkers (Afb. 3).

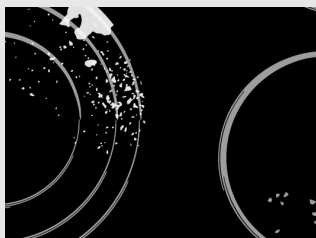

Afb. 3

Ernstige vlekken zijn te verwijderen met speciale reinigingsmiddelen voor keramische kookplaten.

Volg de aanwijzingen van de fabrikant nauwkeurig op. Zorg er voor dat u alle resten van het reinigingsmiddel van de kookplaat verwijdert, anders worden ze verhit bij het volgende gebruik en kunnen ze de kookplaat beschadigen (Afb. 3).

Hardnekkige en ingebrande vlekken zijn te verwijderen met een speciale schraper voor keramische kookplaten. Pas echter op dat u de hete oppervlakte van de kookzone niet met het handvat van de schraper aanraakt (Afb. 4).



Afb. 4

Wees uiterst voorzichtig met de schraper, om verwondingen te voorkomen!

Suiker en suikerhoudend voedsel kunnen de oppervlakte van de keramische kookplaat blijvend beschadigen (Afb. 5). Daarom moeten de resten van suiker en suikerhoudend voedsel direct van de oppervlakte van de kookplaat worden geschrapt, als de kookzones nog heet zijn (Afb. 4).

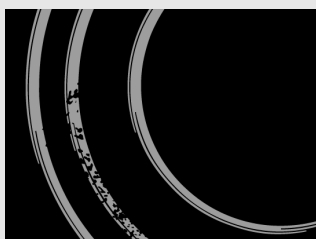

Afb. 5

Het verkleuren van de keramische kookplaat heeft geen enkele invloed op de werking en de stabiliteit. In de meeste gevallen komt verkleuring voor als gevolg van ingebrande voedselresten of door het schuiven van potten en pannen (vooral kookgerei met een aluminium of een koperen bodem), over de oppervlakte en deze verkleuring is moeilijk te verwijderen.

Opmerking: Alle beschreven onvolkomenheden zijn meestal esthetisch en hebben geen directe invloed op de werking van het apparaat. Het verhelpen van zulke onvolkomenheden valt niet onder de garantie.

- Het fineer van de inbouwmeubels moet met hittebestendige lijmsorten (100°C) bewerkt zijn, bij geringere temperatuurbestendigheid kunnen ze van vorm veranderen.
- Het gebruik van massief houten afsluitende latten voor de werkbladen van het kookgedeelte is toegestaan, wanneer de minimale afstand minstens overeenkomt met de op de inbouwtekening vermelde afstand.
- Maak een uitsparing in het bovenblad van het element waarin u de kookplaat inbouwt.
- Plaats de inbouwplaat precies boven het inbouwfornuis, zodat de delen die onder spanning staan ontoegankelijk zijn.
- De minimale afstand tussen de inbouwplaat en de achterwand is op de tekening voor de inbouw van het werkblad aangegeven.
- U kunt de inbouwplaat in een 30 tot 40 mm dik werkblad inbouwen.
- Als in het keukenelement onder een ingebouwde kookplaat een lade is ingebouwd, moet onder de kookplaat en boven de lade een 6 cm hoge horizontale afscheiding worden ingebouwd.

Het plaatsen van de schuimrubber dichting

Voor het inbouwen van het apparaat moet aan de onderkant van de keramische (glazen) kookplaat de bij het apparaat geleverde schuimrubber dichting worden geplakt (zie afbeelding). **Het inbouwen van het apparaat zonder dichting is niet toegestaan!**

De dichting moet op de volgende wijze aan het apparaat worden bevestigd:

- de beschermfolie moet van de dichting worden verwijderd,
- vervolgens moet de dichting aan de onderkant van het glas worden geplakt en wel 2 tot 3 mm van de rand (zie afbeelding). De dichting moet langs de hele rand van het glas worden geplakt en de hoeken mogen elkaar niet overlappen,
- bij het plaatsen van de dichting moet worden voorkomen dat het glas met een scherp voorwerp in aanraking komt.

OPMERKING!

Bij sommige apparaten is de dichting al aanwezig!

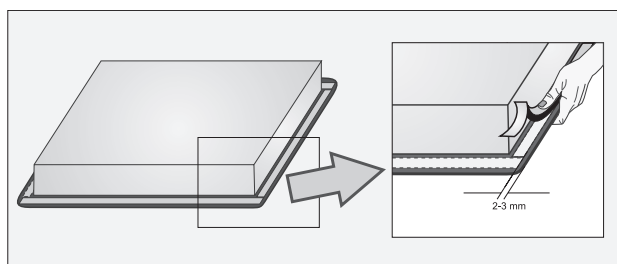

De maten voor de uitsparing van de inbouwkeukplaat

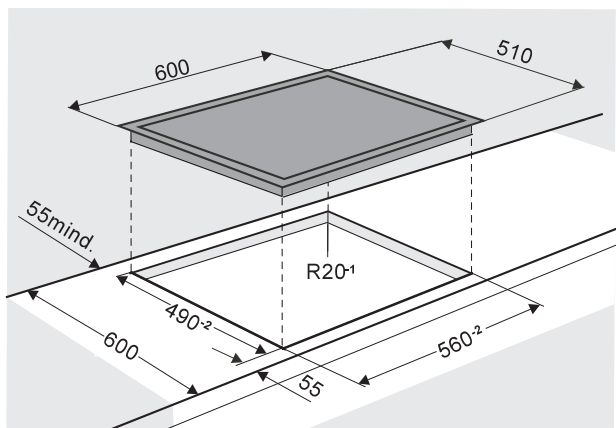

Inbouw

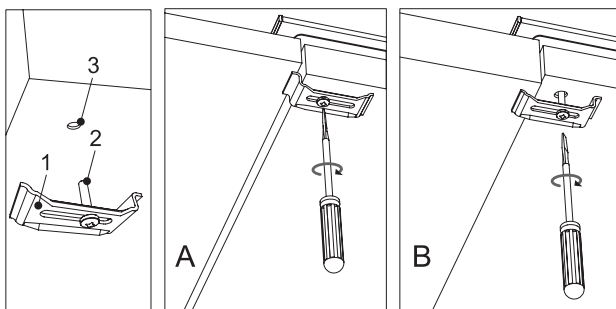

1 - Bevestigingselement

2 - Schroef

3 - Gat

A - Dunne werkbladen

B - Dikke werkbladen

- Het werkvlak moet volledig horizontaal gemonteerd worden.
- Bescherm de snijvlakken van de uitsparing goed.
- Plaats de kookplaat in de uitsparing en druk hem van bovenaf stevig in het werkvlak.
- Schroef de bijgevoegde bevestigingselementen [1] met de bijbehorende schroeven [2] aan de onderkant van de kookplaat, waar hiervoor passende gaten zijn gemaakt [3].
- Voor het aandraaien van de bevestigingsklem is het gebruik van schroeven van langer dan 6,5 mm niet toegestaan.
- Sluit de kookplaat aan op het elektriciteitsnet (zie aanwijzingen voor het aansluiten van de kookplaat op het elektriciteitsnet).

De aansluiting van het apparaat

- De aansluiting mag uitsluitend door een erkend erkend installateur worden verricht. De beveiliging van de elektrische leiding moet aan de geldige voorschriften voldoen.
- Controleer voor het aansluiten of de op het typeplaatje vermelde spanning overeenkomt met de netspanning.
- Het typeplaatje van de keramische kookplaat is aan de onderkant van de plaat bevestigd.
- Het apparaat is bedoeld voor aansluiting op AC 230 V wisselstroom.
- De elektrische leiding heeft een schakelaar, die het apparaat in alle polen van het net scheidt en waarbij in open stand de afstand tussen de contacten minstens 3 mm bedraagt. Zekeringen en veiligheidsschakelaars e.d. kunnen hiervoor worden gebruikt.
- Bij de keuze van de aansluiting moet rekening worden gehouden met de installatie en de zekeringen.
- De brandbeveiliging van het apparaat komt overeen met type Y. Apparaten van dit type kunnen aan één kant naast een keukenelement worden ingebouwd dat hoger is dan het apparaat. Aan de andere kant mag alleen een element van gelijke hoogte staan.
- Stroomgeleidende en geïsoleerde delen moeten na de inbouw tegen aanraken beveiligd zijn.
- De afstand tussen de keramische kookplaat en de afzuigkap moet minstens zo groot zijn als in de aanwijzingen voor de inbouw van de afzuigkap is vermeld.
- Onder de keramische inbouwkookplaat kan geen lade worden ingebouwd.

Aansluiting op het electriciteitsnet

De aansluiting mag uitsluitend door een erkend vakman worden verricht. De aansluitstukken zijn bereikbaar, wanneer u het deksel van de aansluitdozen opent.

WAARSCHUWING!

Vóór elke ingreep dient u altijd de stroomtoevoer naar het apparaat te verbreken. Sluit het apparaat aan volgens het onderstaande schema, afhankelijk van de netspanning. Sluit de aardleiding (PE) aan op het aansluitstuk met het teken voor de aardleiding \perp .

Leidt de aansluitkabel door een klem, die de kabel tegen het uittrekken beschermt.

Schakel na het aansluiten alle kookzones minstens 3 minuten aan om de werking te controleren.

Aansluitschema

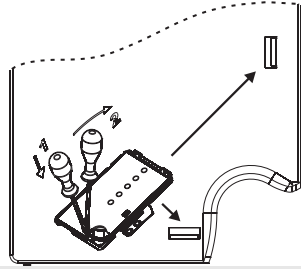

- Wegens foute aansluiting kunnen onderdelen van het apparaat beschadigen. In dit geval heeft u geen recht op garantie!
- Controleer of de spanning die op het typeplaatje vermeld is overeenkomt met de spanning van het elektriciteitsnet. De aansluitspanning van de gebruiker (230 V tegen N) moet door een vakman met een meetinstrument worden gemeten!
- De aansluitkabel aan de achterkant van het apparaat moet zo worden geleid, dat hij niet met de achterwand van de kookplaat in aanraking komt. Deze wordt warm tijdens de werking van de kookplaat.

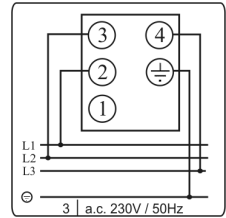
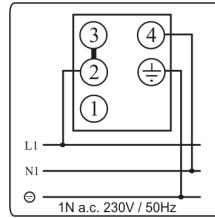
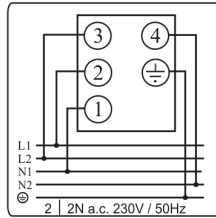
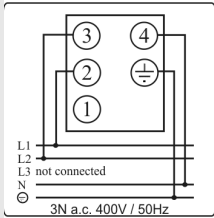

OPMERKING:

De verbindingsbruggen bevinden zich op de hiervoor bestemde plaats in de aansluitdoos. De schroeven van de aansluitingen zijn al los, daarom hoeft u ze niet los te draaien. Bij het vastdraaien hoort u een zachte 'klik'. Dit betekent dat de schroef zo ver mogelijk stevig moet worden vastgedraaid.

Voor de aansluiting kunt u gebruiken:

- een rubber aansluitkabel, type H05 RR-F 4 G 1,5 mm² of 5 x 1,5 mm² met een geel-groene aarddraad,
- een geïsoleerde PVC kabel type H05 V2V2-F 4 G 1,5 mm² of 5 x 1,5 mm² met geel-groene aarddraad of
- andere gelijkwaardige of betere kabels.

In geval van een 5-aderige kabel bij een 3 fasen aansluiting (3 1N a.c.) moet de niet gebruikte ader worden geïsoleerd wanneer deze spanningsvoerend is.

Technische gegevens

Type	T202ZT
Electrische aansluiting	2N AC 400 V
Bedrijfsspanning	230 V, 50 Hz
Schakelaars	S =trapsgewijze schakelinrichting
Kookzones (ø mm/kW)	S =standaardverwarmingselement
Links voor	210/2,1/S
Links achter	145/1,2/S
Rechts achter	180/1,7/S
Rechts voor	145/1,2/S
Totale aansluitspanning (kW)	6,2

WIJ BEHOUDEN HET RECHT VOOR OP
VERANDERINGEN, DIE DE FUNCTIE VAN HET APPARAAT
NIET BEINVLOEDEN.