

Hisense

life reimagined

GEBRUIKERHANDLEIDING

Alvorens dit apparaat te gaan bedienen, moet u deze gebruikershandleiding zorgvuldig doorlezen en voor toekomstig gebruik bewaren.

NL

Nederlands

Bedankt dat je voor Hisense hebt gekozen. We zijn er zeker van dat je je nieuwe koelkast prettig zult vinden om te gebruiken. Voordat je het apparaat echter gaat gebruiken, raden we je aan de instructies zorgvuldig te lezen, die details bevatten over het installeren en gebruik van het product. Bewaar deze handleiding voor toekomstig gebruik.

Inhoudsopgave

VEILIGHEID VAN DE KOELKAST.....	3
ONDERDELEN EN KENMERKEN.....	11
INSTALLATIEVEREISTEN.....	12
Locatievereisten.....	12
Elektrische vereisten.....	12
INSTALLATIE-INSTRUCTIES.....	13
Uitpakken van de Koelkast.....	13
Installatiepositie.....	13
Deuren verwijderen.....	13
Verplaatsen naar watervoorziening.....	14
Sluit de watertoevoer aan.....	15
Voltooi de installatie.....	16
Koelkast waterpas zetten.....	16
Deuren Uittijnen.....	16
GEBRUIK VAN DE KOELKAST.....	17
Openen en sluiten van de deuren.....	17
De bediening gebruiken.....	18
Gebruik van het 21-inch scherm.....	20
Kenmerken.....	22
Informatie algemeen gebruik.....	25
KOELKAST ONDERHOUD.....	27
Reinigen.....	27
Verlichting.....	27
Verzorging bij Vakantie en Vervoer.....	28
Koelkast Opnieuw Installeren/Gebruiken.....	28
PROBLEEMOPLOSSING.....	29

Veiligheid van de koelkast

Je veiligheid en die van anderen zijn erg belangrijk.

We geven veel belangrijke veiligheidsberichten in deze handleiding en op je apparaat. Lees en volg altijd alle veiligheidsberichten.



Dit is het veiligheidswaarschuwingssymbool.

Dit symbool waarschuwt je voor mogelijke gevaren die jou en anderen kunnen doden of verwonden. Alle veiligheidswaarschuwingen hebben het veiligheidswaarschuwingssymbool en ofwel het woord "GEVAAR", "WAARSCHUWING" of "LET OP."

Deze woorden betekenen:

GEVAAR

Er dreigt een gevaarlijke situatie. Je kan worden gedood of ernstig gewond raken als je de instructies niet onmiddellijk opvolgt.

WAARSCHUWING

Een mogelijk gevaarlijke situatie die, indien deze niet wordt vermeden, de dood of ernstig lichamelijk letsel tot gevolg kan hebben.

LET OP

Een mogelijk gevaarlijke situatie die, indien deze niet wordt vermeden, kan leiden tot matig of licht letsel.

Alle veiligheidswaarschuwingen zullen je vertellen wat het potentiële gevaar is, je vertellen hoe je de kans op letsel kunt verkleinen en wat er kan gebeuren als de instructies niet worden opgevolgd.



Veiligheids- en waarschuwingeninformatie

Voor uw veiligheid en correct gebruik, voordat u het apparaat installeert en het apparaat voor de eerste keer in gebruik neemt, moet u deze gebruikershandleiding zorgvuldig doorlezen, inclusief de tips en waarschuwingen. Om onnodige fouten en ongevallen te voorkomen, is het belangrijk om ervoor te zorgen dat alle mensen die het apparaat gebruiken, volledig bekend zijn met de werking ervan en de veiligheidsvoorzieningen. Bewaar deze instructies en zorg ervoor dat deze bij het apparaat blijven als het verplaatst of verkocht wordt, zodat iedereen gedurende de gehele levensduur naar behoren is geïnformeerd over het gebruik en veiligheidsmededelingen.

Voor de veiligheid van mensenlevens en eigendommen, de voorzorgsmaatregelen van de gebruikershandleiding naleven, aangezien de fabrikant niet verantwoordelijk is voor schade veroorzaakt voor nalatigheid.

Veiligheid voor kinderen en anderen personen die kwetsbaar zijn

- In overeenstemming met de EN-norm

Dit apparaat kan door kinderen van 8 jaar en ouder en personen met verminderde fysieke, sensorische of mentale

capaciteiten of gebrek aan ervaring en kennis worden gebruikt als zij op een veilige manier geïnstrueerd zijn over het gebruik van het apparaat en de betrokken gevaren hebben begrepen. Kinderen mogen niet met het apparaat spelen. Reinigings- en onderhoudswerkzaamheden mag niet zonder toezicht door kinderen worden gedaan. Kinderen in de leeftijd van 3 tot 8 mogen in werking zijnde koelende apparaten vullen en leegmaken.

- In overeenstemming met de IEC-norm
Dit apparaat is niet bedoeld voor gebruik door personen (inclusief kinderen) met verminderde lichamelijke, zintuiglijke of geestelijke vermogens, of gebrek aan ervaring en kennis, tenzij ze onder toezicht staan of geïnstrueerd werden over het gebruik van het apparaat door een persoon die verantwoordelijk is voor hun veiligheid.
- Kinderen moeten onder toezicht staan om ervoor te zorgen dat ze niet met het apparaat spelen.
- Houd alle verpakkingsmaterialen uit de buurt van kinderen, omdat er verstikkingsgevaar bestaat.
- Indien u het apparaat gaat afdanken, trekt u de stekker uit het stopcontact, snijdt het netsnoer ervan af (zo dicht mogelijk bij het apparaat) en verwijder de deur, teneinde te voorkomen dat kinderen een elektrische schokken krijgen of zichzelf in het apparaat opsluiten.
- Indien dit apparaat, welke is voorzien van magnetische deurafdichtingen, een ouder model van het apparaat moet vervangen die een veerslot (vergrendeling) op de deur of de deksel heeft, zorg ervoor dat het veerslot onbruikbaar wordt gemaakt voordat u het oude apparaat afdankt. Het bovenstaande zal voorkomen dat het een dodelijke valstrik voor een kind wordt.



Algemene veiligheid

- Dit apparaat is bedoeld voor gebruik in huishoudelijke en soortgelijke toepassingen zoals:
 - personeelkeukens in winkels, kantoren of andere werkomgevingen;

-boerderijen en bij klanten in hotels, motels en andere type woonomgevingen;
-bed en breakfast type omgevingen;
-catering en dergelijke niet-retail toepassingen.

- Geen explosieve stoffen zoals aerosol blikjes met brandbaar drijfgas in dit apparaat bewaren.
- Indien het netsnoer beschadig is, moet het worden vervangen door de fabrikant, servicemonteur of gelijkwaardige gekwalificeerd persoon teneinde gevaren te voorkomen.
- WAARSCHUWING – Ventilatieopeningen in de behuizing van het apparaat of in een ingebouwde structuur vrij van obstakels houden.
- WAARSCHUWING – Gebruik geen mechanische apparaten of andere middelen om het ondooiproces te versnellen, andere dan die aanbevolen door de fabrikant.
- WAARSCHUWING – Het koelcircuit niet beschadigen.
- WAARSCHUWING – Gebruik geen elektrische apparaten in de opslagruimte voor levensmiddelen van het apparaat, tenzij zij van het type zijn dat wordt aanbevolen door de fabrikant.
- Het koelmiddel en de isolatie drijfgas zijn ontvlambaar. Als u het apparaat afdankt, doe dit alleen bij een erkend afvalverwijderingscentrum. Niet blootstellen aan vlammen.
- WAARSCHUWING – Bij het positioneren van het apparaat moet u ervoor zorgen dat het netsnoer niet verstrikt of beschadigd raakt.
- WAARSCHUWING – Het waterreservoir alleen vullen met drinkwater.
- WAARSCHUWING – Niet meerdere draagbare stopcontacten of draagbare voedingen aan de achterkant van het apparaat plaatsen.

Vervangen van het LED-lampje

- WAARSCHUWING – Het LED-lampje mag niet door de gebruiker worden vervangen! Als het LED-lampje beschadigd is, neemt u contact op met de klantenservice voor assistentie.

Koelmiddel

Het koelmiddel isobuteen (R600a) bevindt zich in het koelcircuit van het apparaat, isobuteen is een natuurlijk gas met een hoge mate van milieuvriendelijkheid, maar die wel ontvlambaar is. Tijdens transport en installatie van het apparaat, moet u ervoor zorgen dat geen van de componenten van het koelcircuit beschadigd raakt.

Het koelmiddel (R600a) is ontvlambaar.

- WAARSCHUWING – Koelkasten bevatten koelmiddel en gassen in de isolatie. Koelmiddel en gassen moeten professioneel worden afgevoerd, omdat ze oogletsel of ontsteking kunnen veroorzaken. Zorg ervoor dat leidingen van het koelcircuit niet beschadigd raken voorafgaand aan het afdanken.



Waarschuwing: Brandgevaar/brandbare materialen

Als het koelmiddelcircuit beschadigd zou kunnen zijn:

- Open geen vlammen en ontstekingsbronnen. De kamer waar het apparaat zich bevindt, moet grondig worden geventileerd.

Het is gevaarlijk om de specificaties of dit product op een of andere manier te wijzigen.

Eventuele schade aan het netsnoer kan kortsluiting, brand, en/of elektrische schok veroorzaken.

Elektrische veiligheid

- Het netsnoer mag niet verlengd worden.
- Zorg ervoor dat de stekker niet wordt geplet of beschadigd. Een gebroken of beschadigde stekker kan oververhit raken en brand veroorzaken.

- Zorg ervoor dat u toegang hebt tot de hoofdstekker van het apparaat
- Niet aan het netsnoer trekken.
- In het stopcontact los zit, mag u er geen stekker insteken. Er bestaat gevaar voor elektrische schokken of brand. U mag het apparaat niet bedienen zonder de deksel van de binnenverlichting.
- De koelkast mag alleen worden voorzien van een netspanning van eenfasige wisselstroom van 220~240V/50Hz. Indien de fluctuatie van de netspanning in de wijk van de gebruiker zo groot is dat de netspanning hoger is dan de bovenstaande scope, moet u ter wille van de veiligheid A.C. Automatische netspanningsregelaar van meer dan 350W naar de koelkast leiden. De koelkast moet een apart stopcontact gebruiken in plaats van een gewone stopcontact tezamen met andere elektrische apparaten. De stekker moet overeenkomen met het stopcontact met aardingsdraad.

Dagelijks gebruik

- Bewaar geen brandbare gassen of vloeistoffen in het apparaat, aangezien er een explosiegevaar bestaat.
- Gebruik geen elektrische apparaten in het apparaat (bijvoorbeeld elektrische ijsmakers, mixers, enz.).
- Bij het ontkoppelen, altijd de stekker uit het stopcontact trekken, en niet aan de kabel trekken.
- Plaats geen warme gerechten in de buurt van de plastic onderdelen van het apparaat
- Geen voedingsmiddelen direct tegen de luchtafvoer op de achterwand plaatsen.
- Voorverpakte diepvriesproducten opslaan in overeenstemming met de instructies voor bevroren voedselproductie.
- De opslaginstructies van de fabrikant van apparaten moeten streng worden nageleefd. Raadpleeg de relevante opslaginstructies.
- Plaats geen koolzuurhoudende of warme dranken in het vriesvak, aangezien het druk op het blikje uitoefent, waardoor het kan ontploffen, en schade aan het apparaat wordt veroorzaakt.

- Bevroren voedsel kan brandwonden veroorzaken als het rechtstreeks uit het vriesvak wordt geconsumeerd.
- Plaats het apparaat niet in direct zonlicht.
- Houd brandende kaarsen, lampen of andere onderwerpen met open vlammen uit de buurt van het apparaat
- Het apparaat is uitsluitend bedoeld voor het bewaren van voedsel en/of dranken voor een normale consumptie van huishoudens, zoals uitgelegd in dit instructieboekje. Het apparaat is zwaar. Voorzichtigheid is geboden bij het verplaatsen.
- Geen items verwijderen of aanraken uit het vriesvak als uw handen vochtig/nat zijn, aangezien uw huid letsel kan oplopen of vorst/vriesbrandwonden.
- Gebruik nooit de basis, laden, deuren enz. om op te staan als ondersteuning.
- Diepgevroren voedsel mag niet opnieuw worden ingevroren als het eenmaal ontdooid is.
- Geen ijslolly's of ijsblokjes rechtstreeks uit de vriezer consumeren, aangezien dit vriesbrandwonden in de mond en aan de lippen kan veroorzaken.
- Om te voorkomen dat voorwerpen vallen en letsel aan personen of schade aan het apparaat kunnen veroorzaken, de deurrekken niet overbelasten en plaats niet teveel voedsel in de verladen.
- **WAARSCHUWING** - Voedsel moet in zakken worden verpakt voordat het in de koelkast wordt geplaatst. Vloeistoffen moeten in flessen of afgedekte containers worden bewaard om morsen te voorkomen, omdat het ontwerp van de structuur van het product niet eenvoudig te reinigen is.
- Dit koelapparaat is niet bedoeld voor gebruik als inbouwapparaat.
- Om de temperatuur en de vochtigheid in de buurt van het apparaat te meten en het apparaat beter te laten werken, kunt u buiten de kast van het apparaat temperatuur- en vochtigheidssensoren aanbrengen.



Let op!

Onderhoud en reinigen

- Alvorens onderhoudswerkzaamheden uit te voeren, moet u het apparaat uitschakelen en de stekker uit het stopcontact trekken.
- Het apparaat niet reinigen met metalen voorwerpen, stoomreinigers, etherische oliën, organische oplosmiddelen of schuurreinigers.
- U mag geen scherpe voorwerpen gebruiken om rijp uit de koelkast te schrapen. Gebruik een plastic schraper.

Installatie Belangrijk!

- Voor de elektrische aansluiting, voorzichtig de instructies in deze handleiding volgen.
- Het apparaat uitpakken en controleer of er schade is aan het apparaat. Sluit het apparaat niet aan als het beschadigd is. Meld mogelijke beschadigingen onmiddellijk aan de winkel waar u het apparaat heeft gekocht. In dat geval de verpakking bewaren.
- Het is raadzaam om tenminste twee uur te wachten, alvorens het apparaat aan te sluiten, om de compressor op beschadigingen te controleren.
- Er moet voldoende luchtcirculatie rondom het apparaat aanwezig zijn, want als dit ontbreekt kan het leiden tot oververhitting. Om te zorgen voor voldoende ventilatie, volgt u de instructies die relevant zijn voor de installatie. Wanneer dat mogelijk is moet de achterkant van het product niet te dicht op een muur worden geplaatst, teneinde te voorkomen dat u warme delen aanraakt (compressor, de condensor) om het risico van een brand te voorkomen, en u volgt de instructies die relevant zijn voor de installatie.
- Het apparaat mag niet dicht bij radiatoren of kookplaten worden geplaatst.
- Zorg ervoor dat de stekker toegankelijk is na de installatie van het apparaat.

Onderhoud

- Alle elektrotechnische werkzaamheden die nodig zijn om dit apparaat te installeren, mogen uitsluitend door een elektricien of daartoe bevoegd persoon worden uitgevoerd.
- Dit product mag alleen worden onderhouden door een erkend Service Center en uitsluitend originele onderdelen mogen daarvoor worden gebruikt.

1. Als het apparaat Frost Free is.
2. Als het apparaat een vriesvak bevat.

Teneinde besmetting van voedsel te voorkomen, gaarne de volgende instructies in acht nemen:

- Het langdurige openen van de deur kan een aanzienlijke verhoging van de temperatuur in de compartimenten van het apparaat veroorzaken.
- De oppervlakken die in contact kunnen komen met voedsel en toegankelijke afvoersystemen regelmatig reinigen.
- Reinig de watertanks indien deze gedurende 48 uur niet zijn gebruikt; het watersysteem aangesloten op een water toevoer doorspoelen, indien het water de afgelopen 5 dagen niet heeft gestroomd.
- Bewaar rauw vlees en vis in daarvoor geschikte opslagbakken in de koelkast, zodat het niet in contact komt met of druipt op ander voedsel.
- Diepvriesvakken met twee-sterren zijn geschikt voor het bewaren van diepgevroren voedsel, bewaren en maken van ijs en ijsblokjes maken.
- Compartimenten met één, twee en drie sterren zijn niet geschikt voor het invriezen van vers voedsel.
- Indien het koelapparaat gedurende lange perioden leeg zal staan, deze uitschakelen, ontdooien, reinigen, drogen, en de deur open laten staan teneinde schimmelvorming in het apparaat te voorkomen.

Juiste Verwijdering Van Je Oude Koelkast

WAARSCHUWING

Verstikkingsgevaar

Verwijder de deuren uit je oude koelkast. Als je dit niet doet, kan dit de dood of hersenbeschadiging tot gevolg hebben.

BELANGRIJK: Beknelling en verstikking van kinderen zijn geen problemen uit het verleden. Afgedankte of achtergelaten koelkasten zijn nog steeds gevaarlijk, zelfs als ze "maar een paar dagen" blijven staan. Als je je oude koelkast weggooit, volg dan deze instructies om ongelukken te voorkomen.

Alvorens u uw oude koelkast of diepvriezer afdankt:

- De deuren verwijderen.
- Laat de schappen op hun plaats zodat kinderen er niet makkelijk in kunnen klimmen.

Belangrijke informatie over het afvoeren van koelmiddelen:

Gooi de koelkast weg in overeenstemming met de Federale en Lokale voorschriften.

Koelapparaten moeten worden afgevoerd door een erkende, EPA-gecertificeerde koelapparaten technicus volgens de vastgestelde procedures.

Onderdelen en kenmerken



- A** Koelkast LED-lampje
- B** IJsmaker
- C** Bak in koelkastdeur
- D** Draaiende Scheider
- E** Afdekking
- F** Opberglade
- G** LED-lampje vriezer

- H** Diepvrieslade
- I** Middelste lade van de vriezer
- J** Onderste lade van de Vriezer
- K** Vriezer Deurbak
- L** Waterfilter
- M** Glazen Platen
- N** Zijverlichting koelkast

- O** 21-inch scherm
- P** Middelste Opslaglade
- Q** Omvormbaar Compartment met ledlicht
- R** Omvormbaar Compartment Lade
- S** Omvormbaar Compartment Middelste Lade
- T** Omvormbaar Compartment Onderste Lade
- U** Stelpoot

OPMERKING: Je model ziet er mogelijk anders uit dan deze en andere afbeeldingen in deze handleiding, afhankelijk van de functies van je model.

OPMERKING: Om de beste energie-efficiëntie van dit product te waarborgen, plaatst u alle schappen, laden op hun oorspronkelijke positie zoals in de bovenstaande afbeelding.

Installatievereisten

Locatievereisten

! WAARSCHUWING



Brandgevaar/brandbare materialen

Houd brandbare materialen en dampen, zoals benzine, uit de buurt van het apparaat. Als je dit niet doet, kan dit leiden tot de dood, explosie of brand.

BELANGRIJK: Deze koelkast is uitsluitend ontworpen voor huishoudelijk gebruik binnenshuis.

Temperatuur

Deze koelkast is bedoeld voor gebruik op een locatie waar de temperatuur varieert tussen minimaal 16°C tot maximaal 43°C. De aanbevolen kamertemperatuur voor optimale prestaties, die het elektriciteitsverbruik vermindert en een superieure koeling biedt, ligt tussen 16°C en 32°C. Het wordt aanbevolen de koelkast niet in de buurt van een warmtebron, zoals een oven of radiator, te plaatsen.

Installatieafmetingen (mm)

W	W1	W2	W3	D	D1	D2	H
914	996	1471,4	908	725	610	1097,5	1785

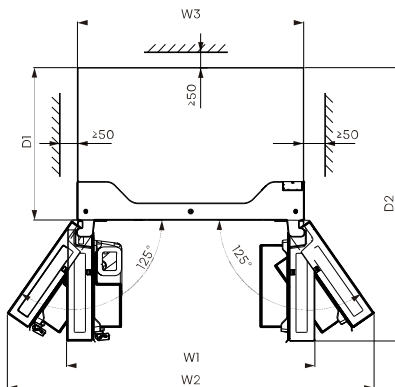
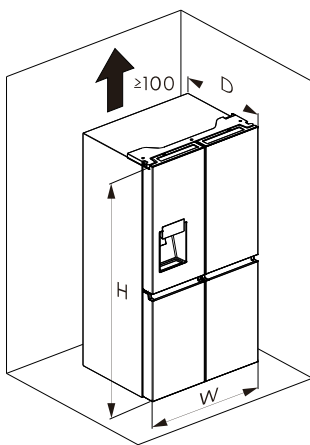

Ventilatie

Voldoende luchtcirculatie rond de koelkast is vereist voor een efficiënte werking.

Houd de aanbevolen afstanden aan voor een goede ventilatie.

Elektrische vereisten

! WAARSCHUWING



Gevaar Voor Elektrische Schokken

Steek de stekker in een geaard 3-punts stopcontact.
Verwijder de aardpen niet van de stekker.
Gebruik geen adapter.
Gebruik geen verlengsnoer.
Als u dit niet doet, kan dit leiden tot de dood, brand of elektrische schokken.

Voordat je je koelkast naar de definitieve locatie verplaatst, is het belangrijk om ervoor te zorgen dat je over de juiste elektrische aansluiting beschikt.

Aanbevolen aardingsmethode

Een geaarde elektrische voeding van 220-240 volt, 50Hz, alleen wisselstroom van 15 of 20 ampère is vereist. Het wordt aanbevolen om een apart circuit aan te leggen dat alleen voor je koelkast dient. Gebruik een stopcontact dat niet kan worden uitgeschakeld met een schakelaar. Gebruik geen verlengsnoer.

OPMERKING: Koppel de koelkast los van de elektrische bron voordat je een installatie of reiniging uitvoert. Wanneer je klaar bent, sluit je de koelkast opnieuw aan op de elektrische bron en stel je de temperatuurregelaars opnieuw in op de gewenste instelling.

Installatie-instructies

Uitpakken van de Koelkast

WAARSCHUWING



Brand- of Explosiegevaar

Doorboor geen leidingen van de koelkast. Volg de instructies zorgvuldig op. Gebruik van brandbaar koelmiddel. Als je dit niet doet, kan dit leiden tot de dood, explosie of brand.

BELANGRIJK: Wees voorzichtig bij het verplaatsen van de koelkast om schade aan de leidingen van de koelkast te voorkomen of het risico op lekkage te vergroten.

WAARSCHUWING

Extrem Gewicht Waarschuwing

Gebruik twee of meer mensen om de koelkast te verplaatsen en te installeren. Als je dit niet doet, kan dit leiden tot rug- of ander letsel.

Verwijderen van de Verpakking

- Verwijder tape en lijmresten van oppervlakken voordat je de koelkast inschakelt. Wrijf met je vingers een kleine hoeveelheid vloeibaar afwasmiddel over de lijm. Afvegen met warm water en laten drogen.
OPMERKING: Gebruik geen scherpe instrumenten, ontsmettingsalcohol, brandbare vloeistoffen of schurende reinigingsmiddelen om tape of lijm te verwijderen. Deze producten kunnen het oppervlak van je koelkast beschadigen. Zie "Veiligheid van de koelkast" voor meer informatie.
- Verpakkingsmaterialen weggooien/recyclen.
- Als de koelkast gedurende enige tijd in een horizontale of gekantelde positie is geplaatst, wacht dan 4 uur voordat je hem aansluit om de olie in de compressor te laten bezinken.

Bij het Verplaatsen van je Koelkast:

Je koelkast is zwaar. Zorg er bij het verplaatsen van de koelkast om te reinigen of voor onderhoud dat je de vloer bedekt met karton of hardboard om schade aan de vloer te voorkomen. Trek de koelkast altijd recht naar voren wanneer u hem verplaatst. Waggel of "loop" niet met de koelkast wanneer je hem probeert te verplaatsen, omdat er schade aan de vloer kan ontstaan.

Reinigen Vóór Gebruik

Nadat je alle verpakkingsmaterialen hebt verwijderd, reinig je de binnenkant van de koelkast voordat je deze gebruikt. Zie de reinigingsinstructies in "Koelkast onderhoud".

Belangrijke informatie die je moet weten over glazen planken en afdekkingen:

Maak glazen schappen of afdekkingen niet schoon met warm water als ze koud zijn. Schappen en afdekkingen kunnen breken als ze worden blootgesteld aan plotselinge temperatuurschommelingen of schokken zoals stoten. Gehard glas is ontworpen om in veel kleine kiezelsstukjes te breken. Dit is normaal. Glazen schappen en afdekkingen zijn zwaar. Gebruik beide handen bij het verwijderen om vallen te voorkomen.

Installatiepositie

- Dit apparaat presteert goed van SN tot ST. Het apparaat werkt mogelijk niet goed, als het gedurende een langere periode bij een temperatuur boven of onder het aangegeven bereik werkt.

Klimaatklasse	Omgevingstemperatuur
SN	+10°C tot +32°C
N	+16°C tot +32°C
ST	+16°C tot +38°C
T	+16°C tot +43°C

Deuren verwijderen (alleen indien nodig)

Meet de koelkast op om er zeker van te zijn dat hij door de deuropening past. Als de koelkast niet gemakkelijk door de deuropening kan, volg dan de instructies voor het verwijderen van de twee deuren van het koelkastcompartiment en het voorpaneel van de vrieslade.



WAARSCHUWING



Gevaar Voor Elektrische Schokken

Schakel de stroom uit voordat u de deuren verwijdert. Sluit de aarddraad weer aan voordat u het apparaat in gebruik neemt. Doet u dit niet, dan kan dit leiden tot de dood of elektrische schokken.

De gereedschappen die u nodig zult hebben (Niet meegeleverd)

	
Inbussleutel (4mm)	Sleutel (8mm)
	
Phillips Schroevendraaier	

Verwijder de Deuren

BELANGRIJK: Houd de koelkastdeuren gesloten tot u ze uit de kast kunt halen.

1. Koppel de koelkast los of schakel de stroom uit.
2. Verwijder met een kruiskopschroevendraaier de drie schroeven waarmee het scharnierdeksel is bevestigd, en verwijder vervolgens het scharnierdeksel met de volledige uitrusting eraan vast.

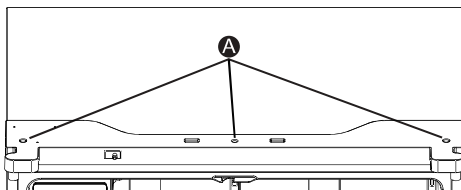

A Schroeven

3. Scheid de twee connectoren op de linker zijde. Om de draadstekker te verwijderen, drukt u op de bovenkant van de stekker (B) en maakt u hem los van de andere. Om de waterkoppeling van het scharnier te verwijderen, draait en trekt u de clips van de koppeling. Verwijder de waterleiding (C) terwijl u het beweegbare deel (D) van de waterleidingkoppeling indrukt.

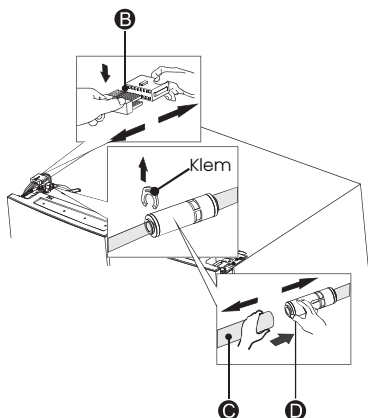

4. Verwijder de 3 schroeven (E) bevestigd aan de scharnieren met een sleutel (8mm) en 1 stelschroef (F) bevestigd aan het scharnier met Philips (+) schroevendraaier. Verwijder de linker en rechter deurscharnieren (G).

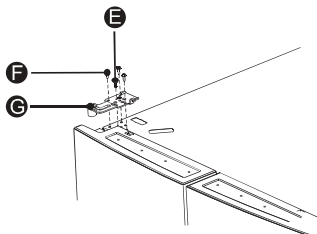

5. Gebruik uw beide handen om de deur verder te openen dan 90°. Optillen en verwijderen.

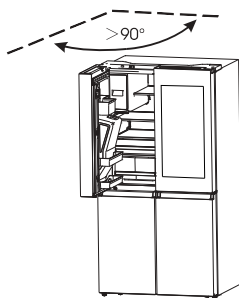

6. Verwijder indien nodig de 2 inbusbouten scharnieren (I) met een inbusleutel (5mm). Verwijder het onderste linker deurscharnier (H).

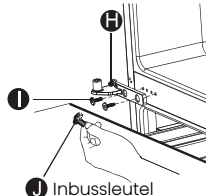

Deuren Vervangen

1. Indien verwijderd, installeer het onderste scharnier opnieuw.
2. Zet de deur van de koelkast met twee of meer personen op het onderste scharnier.
3. Steek het bovenste scharnier in de bovenkant van de deur.
4. Gebruik de drie eerder verwijderde schroeven om het bovenste scharnier aan de bovenkant van de kast vast te maken.
OPMERKING: Alleen linkerdeur, plaats de massaschroef terug in het bovenste scharnier, maak de uitrusting weer vast, sluit de waterleiding weer aan, zorg ervoor dat de clips goed op de koppeling zijn aangesloten.
5. Herhaal stap 1 t/m 4 om de tegenoverliggende deur te vervangen.
6. Gebruik de drie eerder verwijderde schroeven om het bovenste scharnierdeksel en het bedieningspaneel weer aan de bovenkant van de kast te monteren.

Verplaatsen naar watervoorziening

⚠ WAARSCHUWING



Brand- of Explosiegevaar

Doorboor geen leidingen van de koelkast. Volg de instructies zorgvuldig op. Gebruik van brandbaar koelmiddel. Als je dit niet doet, kan dit leiden tot de dood, explosie of brand.

BELANGRIJK: De koelkast moet worden geplaatst op een stevige, vlakke ondergrond die sterk genoeg is om de koelkast met volle lading te dragen.

- Trek voor het verplaatsen de stelpoten in om schrapen over de vloer te voorkomen.
- De koelkast heeft wielen, die alleen voor voor- en achterwaartse beweging mogen worden gebruikt.

OPMERKING: Als u probeert de koelkast zijwaarts te verplaatsen, kan uw vloer beschadigd raken.

Sluit de watertoevoer aan

Een waterdispenser met filter is een van de nuttige functies van uw nieuwe toestel. Om een betere gezondheid te bevorderen, verwijdert het waterfilter ongewenste deeltjes uit uw water. Het steriliseert of vernietigt echter geen micro-organismen. Het kan zijn dat u daarvoor een waterzuiveringssysteem moet aanschaffen.







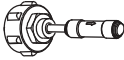

Voor een goede werking van de ijsmaker is een waterdruk van 30-125psi nodig.

Onder normale omstandigheden kan een beker van 200cc (5,75oz.) in ongeveer 10 seconden worden gevuld.

Als de koelkast wordt geïnstalleerd in een gebied met lage waterdruk (minder dan 30psi), kunt u een drukverhogingspomp installeren om de lage druk te compenseren. Nadat u de waterleiding hebt aangesloten, moet u ervoor zorgen dat het waterreservoir in de koelkast goed gevuld is. Druk daartoe op de hendel van de waterdispenser totdat het water uit de wateruitloop loopt.

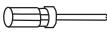
Onderdelen voor waterleidinginstallatie

Het gereedschap dat u nodig heeft:

			
Stekker en terugslagklep	Ventielzitting	Klem	Schroeven
			
Phillips schroevendraaier	Waterleiding (5m)	Tweewegsaansluiting	Spanner

Aansluiten op de waterleiding

De connector en de terugslagklep worden als één onderdeel geleverd. U moet de nieuwe connector gebruiken en niet de oude die u hebt.

Sluit eerst de hoofdwatertoevoer af. Schroef de adapter op een geschikte wateruitlaat met 3/4" BSP aansluiting en gebruik de moersleutel om hem vast te draaien. Steek de waterleiding volledig in de terugslagklep. Steek vervolgens de clip in het installatiepakket zoals op de onderstaande afbeelding.

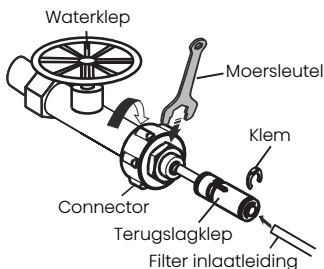

Om te voorkomen dat de clips loskomen, gebruikt u de klepzitting om ze vast te houden. Gebruik dan de schroef om de klepzitting vast te houden met de Philips (+) schroevendraaier.

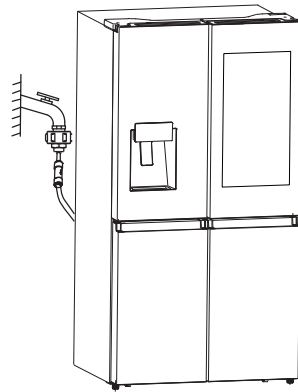
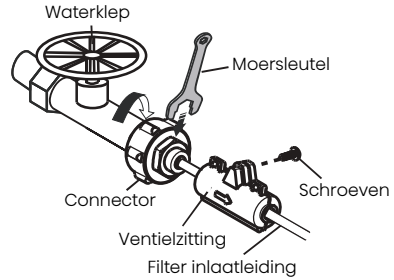

OPMERKING:

- Na aansluiting op de waterleiding moet u de waterkraan opendraaien om het filter 5 minuten door te spoelen alvorens het te gebruiken.
- Als de hoofdwatertoevoerleiding te ver van de koelkast verwijderd is om op de inlaatleiding van het filter te worden aangesloten, kan de meegeleverde waterleiding (5m) uitkomst bieden. De uitlaatleiding van het waterfilter moet via een twee-wegs aansluiting op de inlaatleiding van de koelkast worden aangesloten. De waterleidingen moeten volledig in het midden van de connector worden ingebracht teneinde te voorkomen dat er water gaat lekken. De 2 klemmen in het installatiepakket plaatsen zoals weergegeven in het diagram en controleer vervolgens of elke klem de leiding stevig vasthoudt.

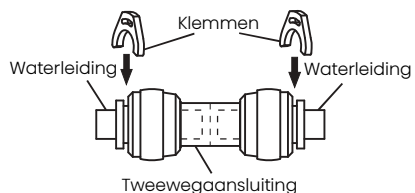

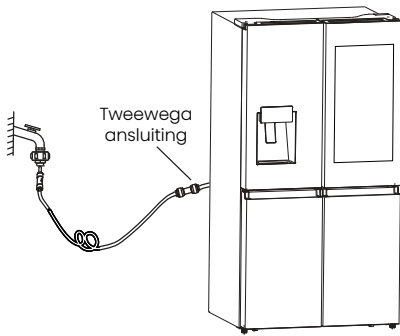

- De eerste donkere verkleuring van het water is normaal.
- De waterleidingen mogen slechts met het drinkwater verbonden zijn.
- De waterleidingen mogen niet door zware dingen worden ingedrukt en mogen niet te veel buigen.
- Het is normaal dat er uitlaatgeluiden uit het apparaat komen wanneer u de waterleiding op het apparaat aansluit en voor de eerste keer op de knop van de dispenser drukt.

Waarschuwing:

- Controleer na het inschakelen van de waterkraan of er geen lekkage is op alle aansluitpunten van de waterleidingen. Bij lekkage moet de kraan onmiddellijk worden dichtgedraaid en moet de wateraansluiting worden vastgedraaid of moeten de leidingen volledig in de aansluiting worden gestoken.
- De waterleiding moet worden aangesloten op de koudwaterleiding. Als deze op de warmwaterleiding is aangesloten, kan dit een storing in de zuiveraar veroorzaken.

Voltooi de installatie

⚠ WAARSCHUWING



Gevaar Voor Elektrische Schokken

Steek de stekker in een geaard 3-punts stopcontact.
 Verwijder de aardepen niet van de stekker.
 Gebruik geen adapter.
 Gebruik geen verlengsnoer.
 Als u dit niet doet, kan dit leiden tot de dood, brand of elektrische schokken.

1. Steek de stekker in een geaard 3-punts stopcontact.
OPMERKING: Deze koelkast begint te werken zodra hij is aangesloten op het stopcontact.
2. Verplaats de koelkast naar de definitieve locatie en zorg ervoor dat de aanbevolen afstand behouden blijft.

Koelkast waterpas zetten indien nodig

De koelkast moet waterpas staan om optimale prestaties en uiterlijk te behouden.

1. Draai de stelpoten aan de onderkant, aan de voorkant van de kast om die kant van de koelkast omhoog of omlaag te brengen totdat de koelkast waterpas staat.
2. Draai beide poten evenveel om de voorkant van de koelkast iets op te tillen. Hierdoor kunnen de deuren gemakkelijker sluiten.

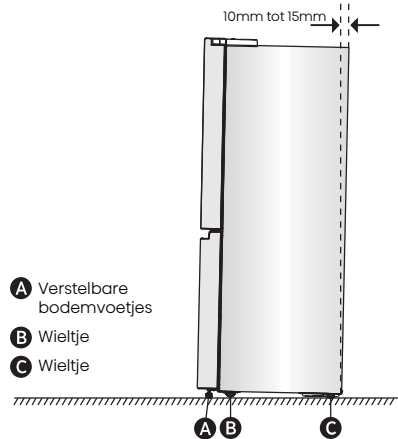

OPMERKING: Laat iemand tegen de bovenkant van de koelkast duwen, zodat er wat gewicht van de stelvoeten afgenomen wordt. Dit maakt het makkelijker om de poten te draaien.

Draai de stelpoten rechtsonder om de koelkast te verhogen of linksom om deze te verlagen. Om ervoor te zorgen dat de deuren automatisch sluiten, kantel je de bovenkant van je koelkast ongeveer 10mm tot 15mm naar achteren. Gebruik indien nodig een steeksleutel om de poten af te stellen.

Deuren Uitlijnen (indien nodig)

De plaatjes worden gebruikt om deuren uit te lijnen, deze vind je in de zak bij de handleiding.

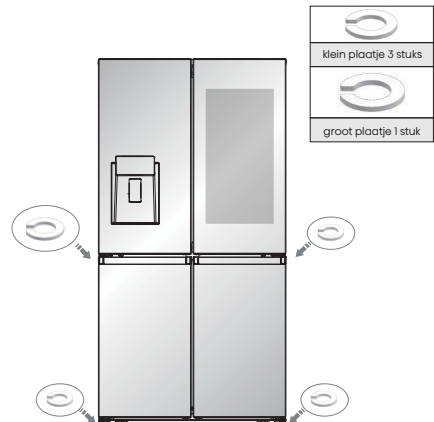

Gebruik van de koelkast

Openen en sluiten van de deuren

Ruimte maken om de deuren te kunnen openen

Zorg ervoor dat je voldoende ruimte voor je koelkast hebt om de deuren open te zwaaien.

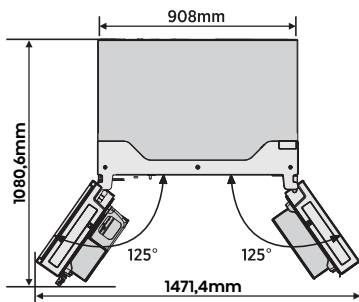

De vier deuren kunnen afzonderlijk of samen worden geopend en gesloten.

- Er zit een middenstijl in de linker koelkastdeur.
- Bij het sluiten van de linkerdeur klapt de middenstijl achter de rechterdeur waardoor de twee deuren samenkomen.

- De temperatuur van het frame van de deur wordt geregeld om te voorkomen dat vocht op de middenstijl ontstaat. De temperatuur van het oppervlak kan warm zijn, wat normaal is, en heeft geen invloed op de prestaties van de koelkast.

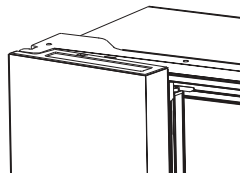

OPMERKING: Zorg ervoor dat de middenstijl naar binnen is geklapt voordat je de linkerdeur sluit. Als de middenstijl naar buiten wordt getrokken, kan deze beschadigd raken wanneer je de deur probeert te sluiten.

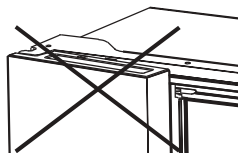

De bediening gebruiken

Uw product heeft één bedieningspaneel, dat zich op de deur van de koelkast bevindt. Gebruik uw apparaat volgens de volgende controle richtlijnen.

Bedieningspaneel

Het bedieningspaneel is afgebeeld in onderstaande figuur.

Opmerking: Omdat onze producten voortdurend worden aangepast, kan uw koelkast iets afwijken.

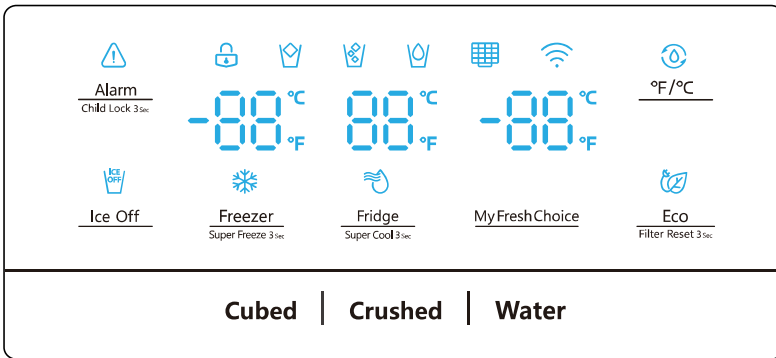

Het display licht op wanneer de koelkast voor het eerst op het stopcontact wordt aangesloten. De verlichting gaat echter automatisch na 60 seconden uit.

Alarm Child Lock 3sec **Kinderslot en Deuralarm**

Deze knop heeft twee doelen:

1. Kinderslot

Houd "Alarm" 3 seconden lang ingedrukt om het hele bedieningspaneel te vergrendelen, inclusief de dispenserfunctie. Als het bedieningspaneel is vergrendeld, zal het pictogram "🔒" branden en werkt geen van de toetsen op het bedieningspaneel. Om het Configuratiescherm te ontgrendelen, houdt u "Alarm" opnieuw 3 seconden ingedrukt.

2. Deuralarm

Als een deur langer dan 2 minuten open staat, wordt het deuralarm geactiveerd. Het pictogram "⚠️" knippert, op het bedieningspaneel verschijnt "dr", en u hoort een zoemer. De zoemer klinkt 3 keer per minuut en stopt na 8 minuten. In geval van alarm, kunt u de alarmtoets aanraken om het deuralarm te annuleren, waarna het "⚠️" icoon stopt met flikkeren en blijft branden, tegelijkertijd stopt het zoemgeluid. Ook deuralarm kan worden gestopt door alle deuren te sluiten.

Om energie te besparen, vermijd de deur voor een langere tijd open te houden als u het apparaat gebruikt.

Ice Off **IJs Uit**

U kunt de "Ice Off" knop aanraken om de ijsmaker te bedienen. Wanneer het kinderslot is uitgeschakeld, kunt u het pictogram "Ice Off" aanraken om de ijsmaker te

vergrendelen, waarna het pictogram "🔒" oplicht. Als u de ijsmaker wilt ontgrendelen, raak dan nogmaals het "Ice Off" icoon aan, en het icoon "🔒" zal uit zijn.

OPMERKING: Wanneer "IJs uit" is ingeschakeld, wordt alleen de ijsmaker geblokkeerd, niet de dispenser.

Fridge Super Cool 3sec **Koelkast Temperatuur Controle**

Als u continu op de knop drukt, zal de temperatuur als volgt worden ingesteld.

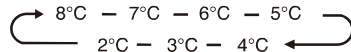

Als u de tijd die nodig is om items in de koelkast af te koelen wilt verkorten, houdt u deze toets 3 seconden lang ingedrukt; het Super Cool icoon "❄️" licht op en de instelling van de koelkast temperatuur toont 2°C. Super cool schakelt automatisch uit na ongeveer 3 uur en de koelkast temperatuurinstelling keert terug naar de vorige instelling.

Wanneer de Super Cool functie aan staat, kunt u "Fridge" aanraken om hem uit te zetten.

OPMERKING:

Wanneer u de Super Cool-functie de "Eco" -toets aanraakt, wordt de "Eco" -functie geactiveerd en wordt de "Super Cool" -modus uitgeschakeld.

Freezer Super Freeze 3sec **Vriezer Temperatuur Controle**

U kunt op de knop "Freezer" drukken om de modus voor het regelen van de vriestemperatuur te activeren. Als u continu op de knop drukt, zal de temperatuur als volgt worden ingesteld.

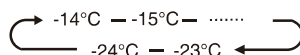

Houd de knop 3 seconden ingedrukt, het pictogram  zal oplichten, de instelling van de vriezertemperatuur geeft -24°C weer. Super Freeze kan de temperatuur snel verlagen en uw voedsel sneller dan normaal in te vriezen. Dit kan de vitamines en voedingswaarde in vers voedsel meer vasthouden en uw voedsel langer bewaren. Super Freeze wordt na 52 uur automatisch uitgeschakeld en de temperatuurinstelling van de vriezer keert terug naar de vorige instelling. Wanneer de functie Super Freeze is ingeschakeld, kunt u "Freezer" aanraken om de functie Super Freeze uit te schakelen. De Super Freeze wordt gebruikt om voorvriezen en snel invriezen uit te voeren in de volgorde van het Vriesvak. Deze functie versnelt het invriezen van vers voedsel en beschermt tegelijkertijd reeds opgeslagen voedsel tegen ongewenste opwarming.



Om vers voedsel in te vriezen, activeer je de Super Freeze functie ten minste 24 uur voordat je het voedsel plaatst om het voorvriezen te voltooien.

OPMERKING:



Wanneer u de Super Freeze-functie de "Eco" -toets aanraakt, wordt de "Eco" -functie geactiveerd en wordt de Super Freeze-modus uitgeschakeld.

My Fresh Choice **Mijn Verse Keuze** **Temperatuurcontrole**

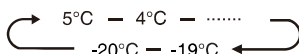
U kunt de toets "My Fresh Choice" aanraken om de modus te activeren waarmee u de temperatuur van het cabine compartiment kunt regelen. Als u continu op de knop drukt, zal de temperatuur als volgt worden ingesteld.



Dispenser Controle

Als het kinderslot is ingeschakeld, zal de dispenser niet werken. Wanneer het kinderslot is uitgeschakeld, kunt u op de "Cubed" of "Crushed" optie drukken om het soort ijs te kiezen dat moet worden afgegeven, en op de "Water" toets drukken om de watermodus te activeren. Als u de functie Blokjes kiest, zal het -icoon oplichten, als u de functie Gemalen kiest, zal het -icoon oplichten, en het -icoon zal oplichten als de functie Water wordt gekozen.





In ontgrendelde stand, druk op de °F/°C toets om te wisselen tussen de eenheden Celsius en Fahrenheit. De standaard stand is Celsius-weergave. Wanneer wordt overgeschakeld op Fahrenheit, zal het icoon  oplichten.



Energie Sparen

Filter Reset 3...

U kunt deze knop aanraken om de Energie Spaarstand in en uit te schakelen. Wanneer u Energiebesparing inschakelt, licht het Eco-pictogram  op. De temperatuur van de koelkast wordt automatisch omgeschakeld naar 6°C en de vriezer naar -17°C. Als Energiebesparing is uitgeschakeld, gaat het pictogram  uit en keert de temperatuurinstelling terug naar de vorige instelling.

Waterfilter

De staat van het waterfilter wordt berekend door de hoofdbesturing en doorgegeven aan het displaypaneel. De eerste keer dat de stroom wordt ingeschakeld en het water in het filter komt, wordt de filterstaat berekend op 99%. Wanneer de staat van het waterfilter tot 15% daalt, brandt het pictogram . Wanneer de filterstatus 10% bereikt, zal het icoon  knipperen. De gebruiker moet dan het filter vervangen en de energiebesparingsknop gedurende 3 seconden ingedrukt houden om de waterfilterstatus te resetten. De filterstaat wordt dan opnieuw berekend op 99%.

Demomodus

De demomodus is bedoeld voor winkeldisplays, en voorkomt dat de koelkast koele lucht produceert. In deze koelingsmodus lijkt het alsof de koelkast werkt, maar er wordt geen koele lucht geproduceerd. De indicators op het bedieningspaneel geven "OF" aan. Om deze modus te annuleren, houdt u de "Alarm" en "°F/°C" toetsen tegelijkertijd 3 seconden lang ingedrukt, waarna de zoemer een lang geluid zal maken.

Gebruikershandleiding:

- Uitzendfrequentieband(en) en maximaal toegestaan zendvermogen in de operationele frequentieband(en): 2400-2483,5MHz, minder dan of gelijk aan 20dbm. 5150-5350MHz, minder dan of gelijk aan 23dbm. 5745-5825MHz, minder dan of gelijk aan 33dbm.
- Dit apparaat moet worden geïnstalleerd en gebruikt met een minimumafstand van 20cm tussen de radiator en uw lichaam.

Gebruik van het 21-inch scherm

Het 21-inch scherm integreert technologieën als smart cloud, Internet of Things en big data, en heeft functies als slimme ijscontrole en voedselbeheer.

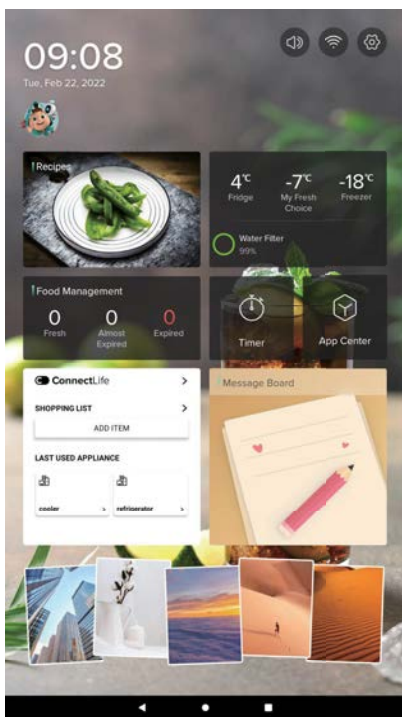

De bedieningsinterface van de koelkast

De bedieningsinterface van de koelkast herinnert de gebruiker aan de status van elk deel van de koelkast en kan de temperatuur van elk compartiment van de koelkast instellen, met drie modi Eco, Super Cool en Super Freeze.

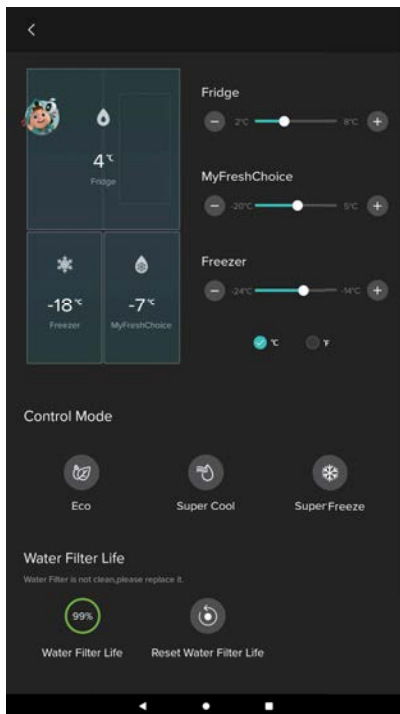

In-/uitschakelen van het scherm

1. U kunt op "ON" drukken om het scherm in te schakelen.

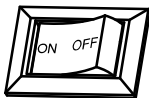

2. Als u het scherm niet nodig heeft, kunt u op "OFF" drukken om het scherm uit te schakelen.

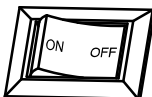

Het voedselbeheer

De functie Voedselbeheer toont de lijst van ingrediënten en de status van de ingrediënten in elke ruimte, en de gebruiker kan handmatig een deel van de ingrediënteninformatie bewerken.

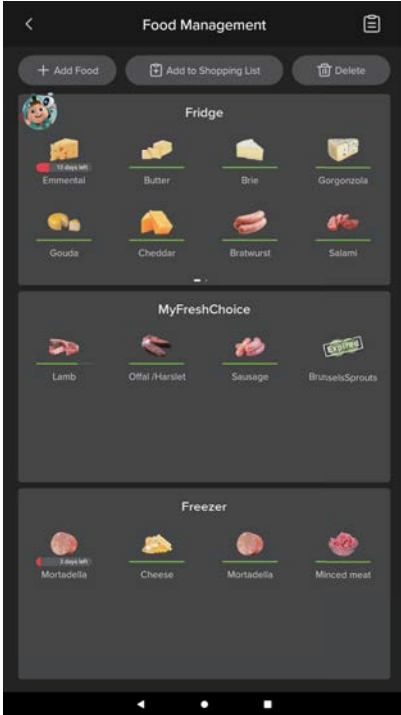

ConnectLife App

De ConnectLife App is gratis te downloaden in de Apple App Store of in de Google Play Store.



OPMERKING:

Naarmate de applicatie verder wordt geüpgraded, verwijzen wij u naar de actuele display-interface.

Kenmerken

In dit gedeelte leest u hoe u het grootste deel van de handige functies kunt gebruiken. We raden u aan om deze zorgvuldig door te lezen voordat u het apparaat gebruikt.

Belangrijke informatie die je moet weten over glazen planken en afdekkingen:

Maak glazen schappen of afdekkingen niet schoon met warm water als ze koud zijn. Schappen en afdekkingen kunnen breken als ze worden blootgesteld aan plotselinge temperatuurschommelingen of schokken, zoals stoten. Gehard glas is ontworpen om in veel kleine kieselstukjes te breken. Dit is normaal. Glazen schappen en afdekkingen zijn zwaar. Gebruik beide handen bij het verwijderen om vallen te voorkomen.

1. Koelkast

BELANGRIJK: Om schade aan de deuren te voorkomen, moet je ervoor zorgen dat alle schappen en laden volledig in de kast zijn geduwd voordat je een deur sluit.

Verstelbare Schappen

De hoogte van de schappen kan worden aangepast aan je opslagbehoeften.

1. Om een schap te verwijderen, til je hem voorzichtig omhoog en trek je hem vervolgens naar voren totdat het uiteinde van het schap voorbij de railsteun is.

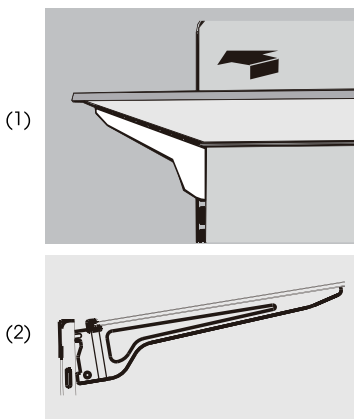

2. Om een schap opnieuw te installeren, schuif je de plank voorzichtig terug in het koelvak en laat je het schap vervolgens op de railsteun zakken.

2. Verwijderbare deurbakken

De bakken in het midden van de deur zijn verstelbaar.

Een deurbak verwijderen en terugplaatsen:

1. Plaats je handen aan beide zijden van de bak en til deze op.
2. Trek de deurbak naar buiten.

3. Vervang de deurbak door deze boven de steun te plaatsen en naar beneden te drukken om op zijn plaats te klikken.

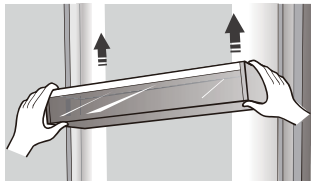

3. Verwijderen/vervangen van vriezerlade

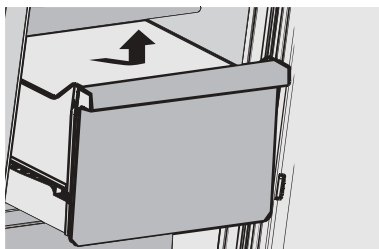

De Vriesladen Verwijderen/Plaatsen:

1. Trek de lade zo ver mogelijk uit.
2. Til de lade op om te verwijderen.
3. Voer stap 1 en 2 in omgekeerde volgorde uit om de lade weer te plaatsen.

4. Koud water en ijs krijgen

Druk op de juiste ijs- of watertoets om te selecteren wat u wilt afgeven.

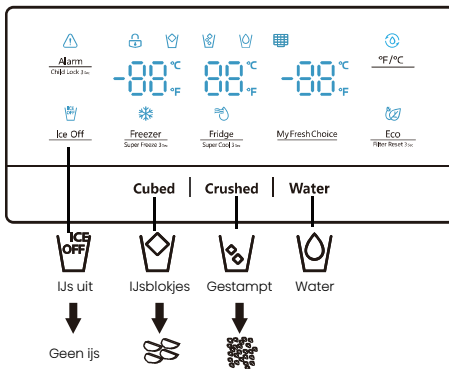

OPMERKING: De kwaliteit van je ijs is zo goed als de kwaliteit van het water dat aan je ijsmaker wordt geleverd. Sluit de ijsmaker niet aan op een ontharde watertoevoer. Chemicaliën (zoals zout) om water te ontharden kunnen delen van de ijsmaker beschadigen en tot ijs van slechte kwaliteit leiden. Als de toevoer van onthard water niet kan worden vermeden, controleer dan of de waterontharder goed werkt en goed wordt onderhouden.

Verkrijgen van koud water

De waterdispenser bevindt zich in de deur van de koelkast. Om water te krijgen, druk op de waterknop. Breng vervolgens uw glas naar de dispenserhendel (A) in de voorgestelde positie en druk erop.

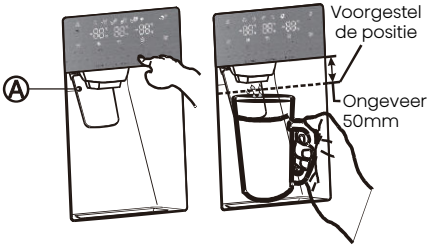

Ijs krijgen

Om ijs te krijgen, drukt u naar wens op de knop voor blokjes of gemalen ijs. Breng vervolgens uw glas naar de hendel van de dispenser in de voorgestelde positie en druk erop.

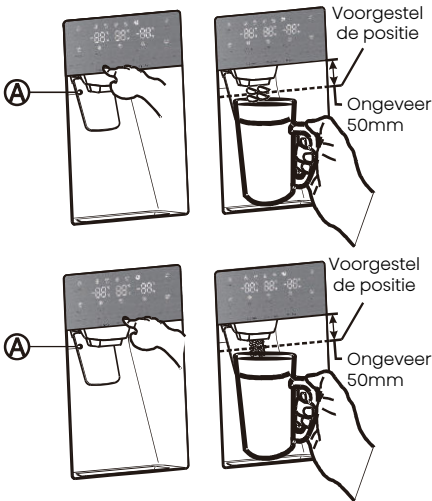

Ijs maken

• Om de ijssemmer na installatie tot de maximale capaciteit te vullen, volgt u deze stappen:
1. Laat uw koelkast 24 uur (of 1 hele dag) werken en afkoelen. Als u 24 uur wacht, kan uw ijsmaker goed afkoelen.

2. Doe 4 tot 6 ijsblokjes in het glas.

3. Na 8, en dan 16 uur, schenkt u een vol glas ijs in.

Waarschuwing:

Doe geen voedsel in de ijssemmer. Als u voedsel in de ijssemmer bewaart, kan het voedsel tegen de ijsmaker slaan wanneer u de deur opent of sluit, waardoor de ijsmaker beschadigd kan raken.

Let op: de ijsblokjes in de ijssemmer kunnen over de lade komen. Als dit gebeurt, zorg er dan voor dat de ijsblokjes die uit de lade zijn gemorst, worden verwijderd.

• Als de stroom uitvalt, kunnen ijsblokjes smelten en bevroren als de stroom weer wordt ingeschakeld, waardoor de dispenser niet meer werkt.

• Om dit probleem te voorkomen, moet u na een stroomstoring de ijssemmer en het resterende ijs of water eruit halen.

Opmerking:

• Duw de hendel van de waterdispenser niet naar voren zonder een beker eronder te zetten, omdat hierdoor water kan morsen.

• Om te voorkomen dat er koude lucht uit de kast lekt, moet de waterdispenser nog steeds geïnstalleerd blijven, ook als de dispenser niet in gebruik is.

Gebruik van de ijs uit functie

Wanneer u de ijs-uit-stand selecteert, verwijdert u alle ijsblokjes uit de emmer.

Als u de ijsblokjes in de emmer laat zitten, kunnen de ijsblokjes samenklonteren, waardoor het moeilijk wordt ze eruit te halen.

Open eerst de deur in de maximale hoek.

Til vervolgens de ijssemmer op en trek hem recht naar buiten in de richting van de pijl.

Om de ijssemmer erin te zetten, duwt u hem stevig recht naar achteren. Als de emmer niet past, draai het schroefdraad dan 90 graden (zie de laatste afbeelding rechtsonder) en probeer het opnieuw.

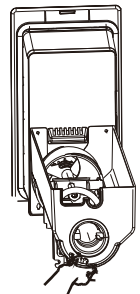
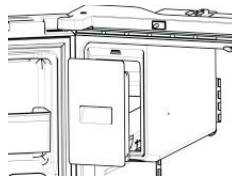
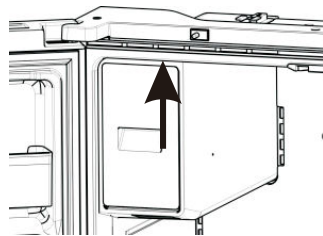
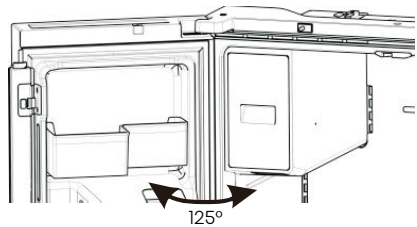

OPMERKING:

• De binnenkant van de ijssemmer is erg koud als de koelkast in werking is. Grijp niet diep in de ijssemmer.

• Gebruik alleen de ijsmaker die bij de koelkast is geleverd. De watertoevoer naar deze koelkast mag alleen worden geïnstalleerd door een gekwalificeerd persoon.

• Om de ijsmaker goed te laten werken is een waterdruk van 30-125psi vereist.

• Wanneer de gebruiker de koelkast loskoppelt, moet het ijs uit de ijsbak worden verwijderd.

Op vakantie gaan

Als u een lange vakantie of zakenreis hebt en de water- of ijsdispensers gedurende lange tijd niet zult gebruiken:

1. Sluit de waterkraan. Anders kan er waterlekkage optreden.

2. Verwijder al het voedsel.

3. Koppel de koelkast los.

4. Veeg overtollig vocht van binnen af en laat de deuren open. Anders kunnen stank en schimmel ontstaan.

Waarschuwing:

• Steek uw vingers, handen of andere ongeschikte voorwerpen niet in de trechter of de ijssemmer.

Dit kan leiden tot persoonlijk letsel of materiële schade.

• Steek nooit uw vingers of andere voorwerpen in de opening van de dispenser. Het kan verwondingen veroorzaken.

• Probeer de ijsmaker niet uit elkaar te halen.

• Was of bespuit de ijssemmer niet met water zolang hij in de koelkast staat. Verwijder het om het schoon te maken.

Watervertroebeling fenomeen

Al het water dat naar de koelkast gaat stroomt door het filter dat een alkalisch waterfilter is.

Tijdens het filterproces neemt de druk toe van het water dat uit het filter is gestroomd, en wordt het water verzadigd met zuurstof en stikstof.

Wanneer lucht zich vermengt met water, daalt de druk en worden de zuurstof en stikstof oververzadigd, wat resulteert in gasbellen. Het water kan tijdelijk nevelig of troebel lijken vanwege deze zuurstofbellen. Na een paar seconden, zal het water helder lijken.

Reinigen

Na een periode van gebruik kan het water in de opvangbak overlopen. U moet de opvangbak dus regelmatig schoonmaken met een droge handdoek om te voorkomen dat er water op de vloer terechtkomt.



Tankopslag

OPMERKING:

In geval van vervuiling door stof of andere verontreinigende stoffen, uitgifte van water

met een onaangename geur, enz. moeten de onderdelen van de waterdispenser grondig worden gereinigd.

5. Het waterfilter vervangen

Let op

Raadpleeg de gebruikershandleiding voor correct onderhoud en bediening. Als dit apparaat niet wordt onderhouden en gebruikt zoals aangegeven in de gebruikershandleiding, bestaat het risico van blootstelling aan verontreinigende stoffen.

Om het meest verse en zuivere water uit uw koelkast te drinken, moet u het filter op tijd vervangen.

Om het waterfilter te vervangen, volgt u deze stappen:

1. Sluit de watertoevoer af. Trek vervolgens de hendel onder het deksel naar buiten om het deksel te openen.



2. Trek het waterfilter naar beneden en draai het ongeveer 90° tegen de klok in om het eruit te halen. Wanneer het filter wordt gedemonteerd, moet u erop letten dat de filterkop omhoog gekanteld blijft om te voorkomen dat er water uit het voorste filtergedeelte lekt en het gevallen water in het deksel moet onmiddellijk worden gereinigd.



3. Steek het nieuwe waterfilter in het gat en draai het tegelijkertijd ongeveer 90° met de klok mee tot het stopt.



4. Duw het waterfilter omhoog, en beweeg het deksel horizontaal en duw het omhoog tot het vergrendelt.





5. Zet de watertoevoer weer aan.

OPMERKING: Nadat u de watertoevoer hebt aangezet, moet u op lekken controleren. Als er lekkage optreedt, herhaalt u bovenstaande stappen 1-5. Als het blijft lekken, stop dan met het gebruik en bel uw dealer.

6. Spoel het filter 5 minuten voor gebruik.

Verwijderen van restanten in de watertoevoerleiding na installatie van het waterfilter

1. Schakel de hoofdwatertoevoer in en voer water toe uit de waterleiding.

2. Laat het water door de dispenser stromen totdat het helder wordt (na ongeveer 6 tot 7 minuten). Hierdoor wordt het watertoevoersysteem gereinigd en de lucht uit de leidingen verwijderd.

3. In sommige huishoudens kan het nodig zijn extra door te spoelen.

4. Open de deur van de koelkast en controleer of er geen water lekt uit het waterfilter.

Opmerking:

• Zorg ervoor dat u de dispenser goed doorspoelt, anders kan er water uit de dispenser druppelen. Dit betekent dat er nog lucht in de leiding zit.

Omgekeerde osmose watervoorziening is belangrijk:

De druk van het water dat uit een omgekeerde osmose-installatie komt en naar de waterinlaatklep van een koelkast gaat, moet tussen 30 en 125psi (207 en 862kPa) liggen.

Indien een omgekeerd osmose watersysteem is aangesloten op uw koudwatertoevoer, moet de waterdruk naar het omgekeerd osmose systeem minimaal 40 tot 60psi (276 tot 414kPa) bedragen. Als de waterdruk naar het omgekeerde osmosesysteem lager is dan 40 tot 60psi (276 tot 414kPa):

- Controleer of het sedimentfilter in het omgekeerde osmosesysteem verstopt is. Vervang het filter indien nodig.
- Laat de opslagtank van het omgekeerde osmosesysteem vollopen na intensief gebruik.
- Als uw koelkast een waterfilter heeft, kan de waterdruk nog verder afnemen wanneer deze wordt gebruikt in combinatie met een omgekeerd osmosesysteem. Verwijder het waterfilter.

6. Gebruik van uw koelkastcompartiment

De koelkastruimte is geschikt voor het opslaan van groenten en fruit. Levensmiddelen binnenin moeten worden verpakt teneinde op te slaan om te voorkomen dat vocht of smaak verloren gaat van andere levensmiddelen.

Let op

Sluit nooit de koelkastdeur terwijl de schappen, laden en/of telescopische armen uitgeschoven zijn. Het kan zowel het item als de koelkast beschadigen.

Deurbakken

Het koelkastcompartiment is voorzien van verschillende deurbakken, die geschikt zijn voor het bewaren van ingeblikte vloeistof, gebottelde drank en verpakte levensmiddelen.

Om de deurbakken (A) te verwijderen, tilt u de bakken gewoon omhoog en trekt u ze er recht uit.

Om de deurbakken (A) te verplaatsen, schuift u ze boven de gewenste plaats en duwt u ze omlaag tot ze stoppen.

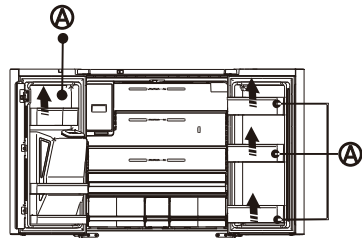

Om de deurbakken (B) te verwijderen, neemt u de rechterkant van de korven eruit door ze schuin langs de geleider op te tillen, en neemt u vervolgens de linkerkant eruit door ze van de deur te trekken.

Om de deurbakken (B) te verplaatsen, schuift u ze op de oorspronkelijke plaats en duwt u ze omlaag tot ze vastzitten.

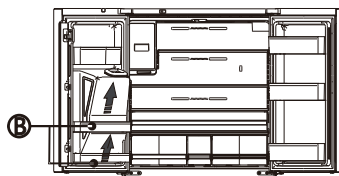

Waarschuwing:

Plaats niet te veel zware dingen in de bakken. Vóór de deur plaat verticaal omhoog tilt, neemt u het voedsel uit.

Glazen legplanken

Om de glazen leggers te verwijderen, kantelt u de voorkant van de legger omhoog (zie blz. 22) (1) en tilt u de legger verticaal omhoog (zie blz. 22) (2). Trek dan de legger eruit.

Informatie algemeen gebruik

- Wanneer je de koelkast voor het eerst inschakelt na een periode van niet-gebruik, laat de koelkast dan minimaal 2 uur koelen voordat je voedsel erin doet.
- Blokkeer geen ventilatieopeningen met bewaarde items.

- Bewaar items zodat de lucht er vrij omheen kan circuleren.
 - Dek het voedsel af of wikkel het goed in om stank te voorkomen.
 - Eenmaal ontdooid zal de kwaliteit van het voedsel snel achteruitgaan. Ontdooid voedsel mag niet opnieuw worden ingevroren.
 - In het vriesvak mogen geen flessen of blikjes worden bewaard. Flessen en blikjes kunnen exploderen.
- Teneinde besmetting van voedsel te voorkomen, gaarne de volgende instructies in acht nemen:
- Het langdurige openen van de deur kan een aanzienlijke verhoging van de temperatuur in

de compartimenten van het apparaat veroorzaken.

- De oppervlakken die in contact kunnen komen met voedsel en toegankelijke afvoersystemen regelmatig reinigen.
- Bewaar rauw vlees en vis in daarvoor geschikte opslagbakken in de koelkast, zodat het niet in contact komt met of druipt op ander voedsel.
- Diepvriesvakken met twee-sterren zijn geschikt voor het bewaren van diepgevroren voedsel, bewaren en maken van ijs en ijsblokjes maken.
- Vakken met twee sterren zijn niet geschikt voor het invriezen van verse levensmiddelen.

Volgorde	Compartimenten Type	Doelopslag temp.[°C]	Geschikt voedsel
1	Koelkast	+2-+8	Eieren, gekookt voedsel, verpakt voedsel, fruit en groenten, zuivelproducten, cake, dranken en andere voedingsmiddelen zijn niet geschikt om in te worden ingevroren.
2	(***)*-Vriezer	≤-18	Zeevruchten (vis, garnalen, schelpdieren), zoetwater aquatische producten en vleesproducten (aanbevolen voor 3 maanden, hoe langer de bewaartijd, hoe slechter de smaak en voeding), geschikt voor ingevroren vers voedsel.
3	***-Vriezer	≤-18	Zeevruchten (vis, garnalen, schelpdieren), zoetwater aquatische producten en vleesproducten (aanbevolen voor 3 maanden, hoe langer de bewaartijd, hoe slechter de smaak en voeding), zijn niet geschikt voor ingevroren vers voedsel.
4	** -Vriezer	≤-12	Zeevruchten (vis, garnalen, schelpdieren), zoetwater aquatische producten en vleesproducten (aanbevolen voor 2 maanden, hoe langer de bewaartijd, hoe slechter de smaak en voeding), zijn niet geschikt voor ingevroren vers voedsel.
5	*-Vriezer	≤-6	Zeevruchten (vis, garnalen, schelpdieren), zoetwater aquatische producten en vleesproducten (aanbevolen voor 1 maand, hoe langer de bewaartijd, hoe slechter de smaak en voeding), zijn niet geschikt voor ingevroren vers voedsel.
6	0-sterren	-6-0	Vers varkensvlees, rundvlees, vis, kip, sommige verpakte bewerkte voedingsmiddelen, enz. (Aanbevolen om binnen dezelfde dag te worden geconsumeerd, bij voorkeur niet meer dan 3 dagen). Gedeeltelijk verpakt verwerkt voedsel (niet invriesbare levensmiddelen)
7	Chill	-2-+3	De consumptie van vers/bevroren varkensvlees, rundvlees, kip, zoetwater aquatische producten, enz. (7 dagen onder 0°C en boven 0°C wordt aanbevolen op dezelfde dag, bij voorkeur niet meer dan 2 dagen). Zeevruchten (minder dan 0°C gedurende 15 dagen, wordt aanbevolen deze te bewaren boven 0°C)
8	Vers Voedsel	0-+4	Vers varkensvlees, rundvlees, vis, kip, gekookt voedsel, enz. (Aanbevolen om binnen dezelfde dag te worden geconsumeerd, bij voorkeur niet meer dan 3 dagen).
9	Wijn	+5-+20	rode wijn, witte wijn, mousserende wijn enz.

Opmerking: gaarne verschillende gerechten in overeenstemming met de compartimenten of gewenste bewaar temperatuur van uw gekochte producten bewaren. Indien het koelapparaat gedurende lange perioden leeg zal staan, deze uitschakelen,

ontdooien, reinigen, drogen, en de deur open laten staan teneinde schimmelvorming in het apparaat te voorkomen. Zorg ervoor dat de naleving wordt gecontroleerd door regelmatig inspecties.

Koelkast onderhoud

Reinigen

Zowel de koelkast als de vriezer ontdooien automatisch. Reinig beide secties ongeveer een keer per maand om ophoping van geurtjes te voorkomen. Veeg gemorste vloeistoffen onmiddellijk op. Om geuroverdracht en uitdroging van voedsel te voorkomen, wikkel of bedek het voedsel stevig.

WAARSCHUWING



Explosiegevaar

Gebruik een onbrandbare reiniger. Als je dit niet doet, kan dit leiden tot de dood, explosie of brand.

BELANGRIJK:

- Gebruik geen agressieve chemicaliën, ammoniak, chloor, geconcentreerd wasmiddel, oplosmiddelen, schuurmiddelen of metalen schuursponsjes om je koelkast van binnen of van buiten schoon te maken. Ze kunnen de afwerking van de koelkast beschadigen en/of verkleuren.
- Gebruik geen warm water om glazen schappen schoon te maken terwijl ze nog koud zijn. Glas kan breken bij blootstelling aan plotselinge temperatuurschommelingen of door stoten.

Onderdelen van de schappen reinigen

- Bij het reinigen van de leggeronderdelen, verwijdert u de onderste leggeronderdelen en legt u ze horizontaal. Voor of achter, om te voorkomen dat de legger eraf valt.
- Als de leggeronderdelen onder een hoek worden geplaatst, zullen de zijkanten de grond raken. Als de voor het schoonmaken uitgeoefende kracht niet voldoende is, zal de legger er gemakkelijk afvallen.

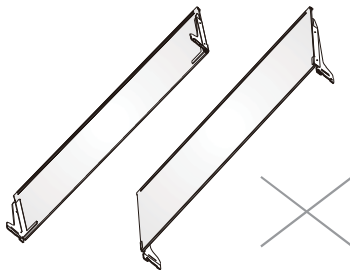

WAARSCHUWING



Gevaar Voor Elektrische Schokken

Koppel je apparaat los of schakel de stroom uit voordat je hem schoonmaakt.

Als je dit niet doet, kan dit leiden tot de dood, elektrische schokken of persoonlijk letsel.

1. Koppel de koelkast los of schakel de stroom uit.
2. De binnenkant reinigen.
Met de hand wassen, spoelen en verwijderbare onderdelen en binnenoppervlakken grondig drogen. Gebruik een schone spons of zachte doek en een mild schoonmaakmiddel in warm water.
3. Reinig de deurafdichtingen (pakkingen). Een vuile of plakkerige deurafdichting kan aan de koelkast blijven plakken en scheuren wanneer je de deur opent.
Was de deurrubbers met de hand met een zachte doek en een oplossing van een mild reinigingsmiddel en warm water. Afspoelen met schoon water en goed drogen.
4. Reinig de buitenoppervlakken.
Was de buitenkant met een schone, zachte doek of spons en een mild schoonmaakmiddel in warm water. Spoel oppervlakken af met schoon, warm water en droog onmiddellijk om watervlekken te voorkomen.
5. Sluit de koelkast aan of sluit de stroom opnieuw aan.

Verlichting

BELANGRIJK: Je koelkast is voorzien van ledverlichting. Deze lampen zijn ontworpen om lang mee te gaan in de koelkast. Als de lampjes echter niet meer werken, neem dan contact op met een gekwalificeerde technicus voor vervanging.

Opmerking:

Dit product bevat een lichtbron met energie-efficiëntieklasse G.

Verzorging bij Vakantie en Vervoer

Vakantie

Als je ervoor kiest om de koelkast aan te laten terwijl je weg bent:

1. Consumeer alle bederfelijke waren en vries andere items in.

Als je ervoor kiest de koelkast uit te schakelen voordat je vertrekt:

1. Haal al het voedsel uit de koelkast en vriezer.
2. Koppel de koelkast los of schakel de stroom uit.
3. Reinig de koelkast, poets hem schoon en droog hem goed.
4. Plak rubberen of houten blokken op de bovenkant van de twee deuren en laat ze voldoende ver openstaan om lucht binnen te laten. Dit voorkomt het ontstaan van stank en schimmel.

Vervoer

WAARSCHUWING



Brand- of Explosiegevaar

Doorboor geen leidingen van de koelkast. Volg de instructies zorgvuldig op. Gebruik van brandbaar koelmiddel. Als je dit niet doet, kan dit leiden tot de dood, explosie of brand.

BELANGRIJK: Wees voorzichtig bij het verplaatsen van de koelkast om schade aan de leidingen van de koelkast te voorkomen of het risico op lekkage te vergroten.

WAARSCHUWING

Extreem Gewicht Waarschuwing

Gebruik twee of meer mensen om de koelkast te verplaatsen en te installeren. Als je dit niet doet, kan dit leiden tot rug- of ander letsel.

Als je je koelkast naar een nieuw huis verhuist, volg je deze stappen om hem voor te bereiden op de verhuizing.

1. Haal al het voedsel uit de koelkast en verpak al het bevroren voedsel in droog ijs.
2. Koppel de koelkast los.
3. Grondig reinigen, poetsen en drogen.
4. Haal alle verwijderbare onderdelen eruit, wikkel ze goed in en plak ze aan elkaar vast zodat ze tijdens het verplaatsen niet verschuiven en rammelen.

5. Draai de stelpoten omhoog zodat ze niet over de vloer schrapen. Zie "Koelkast waterpas zetten".
6. Plak de deuren af met plakband en plak het netsnoer aan de achterkant van de koelkast vast. Wanneer je bij je nieuwe huis aankomt, plaatst je alles terug en raadpleeg je het gedeelte "Installatie-instructies" voor voorbereidingsinstructies.

Koelkast Opnieuw Installeren/ Gebruiken

Als de koelkast gedurende enige tijd in een horizontale of gekantelde positie is geplaatst, wacht dan 4 uur voordat je hem aansluit om de olie in de compressor te laten bezinken.

1. Reinig de koelkast. Zie "Reinigen."
2. Plaats de koelkast op de gewenste locatie en waterpas. Zie "Installatie-instructies."

WAARSCHUWING



Gevaar Voor Elektrische Schokken

Steek de stekker in een geaard 3-punts stopcontact. Verwijder de aardepen niet van de stekker. Gebruik geen adapter. Gebruik geen verlengsnoer. Als u dit niet doet, kan dit leiden tot de dood, brand of elektrische schokken.

3. Steek de stekker in een geaard 3-punts stopcontact.

Probleemoplossing

Probeer eerst de oplossingen die hier worden voorgesteld om de kosten van een onnodig servicegesprek te vermijden.

Werking van de koelkast

PROBLEEM	MOGELIJKE OORZAKEN	OPLOSSING
Koelkast draait niet	De koelkast is niet aangesloten.	Sluit de koelkast aan op een geaard stopcontact.
	De stroomonderbreker is geactiveerd of uitgeschakeld of de zekering is doorgebrand.	Stroomonderbreker resetten/inschakelen of zekering vervangen.
	Koelkast staat in de ontdoomodus.	Wacht tot de ontdoocycilus is afgelopen en het koelsysteem opnieuw is opgestart.
De koelkastcompressor werkt regelmatig of gedurende lange tijd Opmerking: Deze koelkast is ontworpen om langer te kunnen draaien met een lager energieverbruik.	De koelkast wordt voor de eerste keer aangesloten.	Dit is normaal. Laat de koelkast 24 uur afkoelen.
	Warme of grote hoeveelheden voedsel toegevoegd.	Dit is normaal.
	De deur staat open of de koelkast staat niet waterpas.	Controleer of een item niet verhindert dat de deur sluit. Zet de koelkast waterpas. Zie "Koelkast waterpas zetten."
	Heet weer of vaak openen.	Dit is normaal.
	Temperatuurregeling ingesteld op koudste stand.	Pas de temperatuur aan naar een warmere instelling.
Koelkast stinkt	Voedsel is niet goed afgesloten of verpakt.	Sluit de verpakking opnieuw. Plaats een geopende bak zuiveringszout in de koelkast, vervang deze elke 3 maanden.
	De binnenkant dient schoongemaakt te worden.	De binnenkant reinigen. Zie "Reinigen."
	Voedsel te lang bewaard.	Gooi bedorven voedsel weg.
Licht gaat niet aan	De koelkast is niet aangesloten.	Sluit de koelkast aan op een geaard stopcontact.
	Ledlampje is doorgebrand.	Neem contact op met een gekwalificeerde technicus om de doorgebrande LED te vervangen.
Deuren sluiten niet goed	Koelkast staat niet waterpas.	Zie "Koelkast waterpas zetten."
	Iets belemmert het sluiten van de deur.	Controleer op obstakels en verwijder deze.
Trillen of rammelen	De koelkast staat niet stevig op de vloer.	Zie "Koelkast waterpas zetten."
Normale Geluiden	Het klinkt alsof er water uit de koelkast stroomt.	Koelmiddel dat in de leidingen stroomt, maakt dit geluid wanneer de compressor start en stopt.
		De koelkast heeft een automatisch ontdooisysteem. Het ontdooid water zal dit geluid maken.
	Brommende of zoemende geluiden	De compressor en ventilatoren die worden gebruikt voor de circulatie van koude lucht kunnen dit geluid maken. Als de koelkast niet waterpas staat, zal het geluid luider zijn.
	Krakende of klikkende geluiden	De binnenste delen zullen dit geluid maken als ze krimpen en uitzetten als reactie op temperatuurveranderingen.
Poppend geluid	Kan optreden tijdens automatisch ontdoeien.	

Temperatuur en vocht

PROBLEEM	MOGELIJKE OORZAKEN	OPLOSSING
Koelkast of vriezer is te warm	De temperatuurregeling is niet koud genoeg ingesteld.	Stel het compartiment in op een koudere instelling; wacht 24 uur om de temperatuur aan te passen.
	Deuren vaak geopend of opengelaten.	Beperk het openen van de deuren om de interne temperatuur te behouden. Controleer of een item niet verhindert dat de deur sluit.
	Onlangs warm eten toegevoegd.	Geef het voedsel en de koelkast de tijd om af te koelen.
	De ruimte tussen de achterkant van de koelkast en de muur is te klein.	Laat 5cm ruimte tussen de achterkant van de koelkast en de muur.
	Items tegen de achterkant van de compartimenten blokkeren de juiste luchtstroom.	Bewaar items alleen binnen de rand van de glazen schappen; plaats geen items tegen de zijkanten van de compartimenten of direct voor ventilatieopeningen.
Koelkast of vriezer is te koud	Temperatuurregeling te koud ingesteld.	Pas de temperatuur in het compartiment aan naar de volgende warmere instelling; wacht 24 uur totdat de temperatuur is aangepast.
Vocht aan de buitenkant/ binnenkant van de koelkast	Hoge vochtigheid.	Dit is normaal in tijden van hoge luchtvochtigheid. Droog het oppervlak en stel de temperatuur in op een iets koudere stand.
	Deuren vaak geopend of opengelaten.	Houd de deur gesloten. Controleer of een item niet voorkomt dat de deur niet kan sluiten. Zet de koelkast waterpas. Zie "Koelkast waterpas zetten."
	Open de container met water in de koelkast.	Bedek of verzegel de container.
Vorst of ijskristallen op bevroren voedsel	De deur van de vriezer opengelaten of vaak geopend.	Beperk het openen van de deuren om de interne temperatuur te behouden. Controleer of een item niet verhindert dat de deur sluit.
	Koelkast staat niet waterpas.	Zet de koelkast waterpas. Zie "Koelkast waterpas zetten."
	Items die de ventilatieopeningen van de vriezer blokkeren en een goede luchtstroom verhinderen.	Verplaats items weg van de achterwand.
Voedsel dat in de koelkast bevroert	Voedsel wordt te dicht bij de ventilatieopening geplaatst.	Verplaats items weg van de achter- en bovenkant van de koelkast.
	Temperatuurregeling te koud ingesteld.	Pas de temperatuur aan op een minder koude stand.

Hisense

life reimagined