

***Vaatwasmachine***  
***Bedieningshandleiding***

**PVW6030WIT/P01**



**Pelgrim**

# INHOUD

<b>VERTROUWD RAKEN MET UW MACHINE .....</b>	<b>4</b>
Technische specificaties.....	6
Voldoet aan de normen en testgegevens.....	6
<b>VEILIGHEIDSINFORMATIE EN AANBEVELINGEN.....</b>	<b>6</b>
Hergebruik.....	6
Veiligheidsinformatie.....	6
Aanbevelingen.....	8
Voorwerpen die niet geschikt zijn voor de vaatwasmachine.....	8
<b>DE MACHINE INSTALLEREN.....</b>	<b>8</b>
De machine opstellen.....	9
Wateraansluiting.....	9
Wateraanvoerslang.....	9
Waterafvoerslang.....	9
Elektrische aansluitingen.....	10
Het inbouwen van de machine.....	11
Voordat u de machine de eerste keer gebruikt.....	12
<b>DE MACHINE KLAARMAKEN VOOR GEBRUIK.....</b>	<b>12</b>
Het belang van waterontharding.....	12
Zout bijvullen.....	12
Teststrip.....	13
Zoutverbruik aanpassen.....	13
Afwasmiddelgebruik.....	15
Het afwasmiddelreservoir bijvullen.....	15
Samengestelde afwasmiddelen.....	15
Spoelmiddel bijvullen en bepalen van de instelling.....	16

<b>HET LADEN VAN DE VAATWASMACHINE.....</b>	<b>17</b>
Bovenste serviesrek.....	17
Verschillende manieren van laden van de serviesrekken.....	22
Standaardlading en testgegevens.....	23
<b>PROGRAMMABESCHRIJVING.....</b>	<b>24</b>
Programmaonderdelen.....	24
<b>DE MACHINE INSCHAKELLEN EN EEN PROGRAMMA KIEZEN.....</b>	<b>25</b>
De machine inschakelen.....	25
Verloop programma.....	25
Een ander programma kiezen.....	25
Een ander programma kiezen en alle instellingen wissen.....	26
De machine uitschakelen.....	26
<b>ONDERHOUD EN REINIGING.....</b>	<b>27</b>
Filters.....	27
Sproeiarmen.....	28
Aanvoerslangfilter.....	28
<b>FOUTCODES EN WAT TE DOEN BIJ EEN DEFECT.....</b>	<b>29</b>
<b>PRAKTISCHE EN NUTTIGE INFORMATIE.....</b>	<b>31</b>

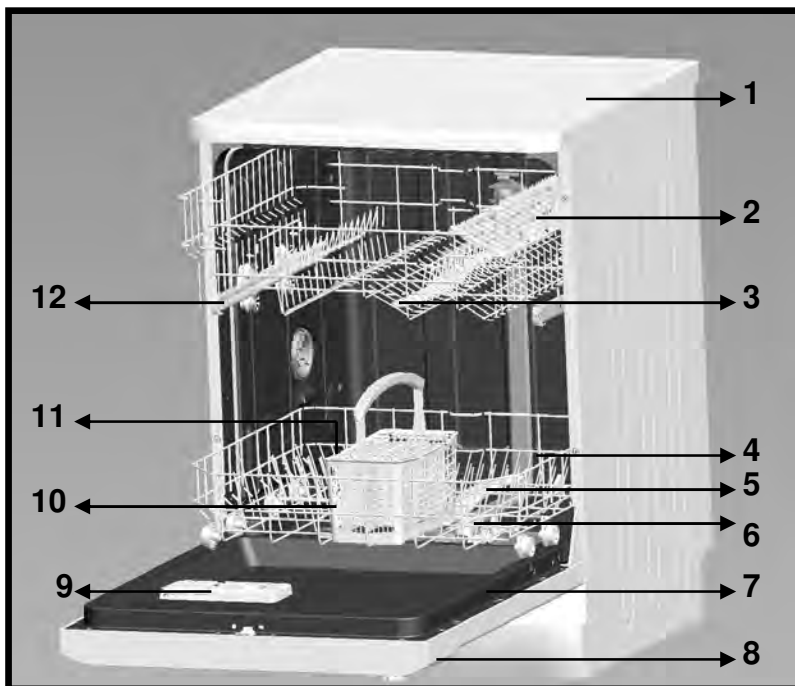

- |    |                     |     |                                    |
|----|---------------------|-----|------------------------------------|
| 1. | Werkblad            | 7.  | Typeplaatje                        |
| 2. | Bovenste serviesrek | 8.  | Bedieningspaneel                   |
| 3. | Bovenste sproeiarm  | 9.  | Afwas- en spoelmiddelreservoir     |
| 4. | Onderste serviesrek | 10. | Bestekkorf                         |
| 5. | Onderste sproeiarm  | 11. | Zoutreservoir                      |
| 6. | Filters             | 12. | Geleidingsrail bovenste serviesrek |

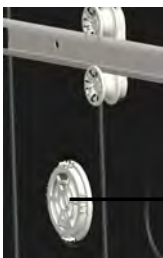

- **13 Turbo droogeenheid:** Dit systeem zorgt voor betere droogprestaties voor uw serviesgoed.

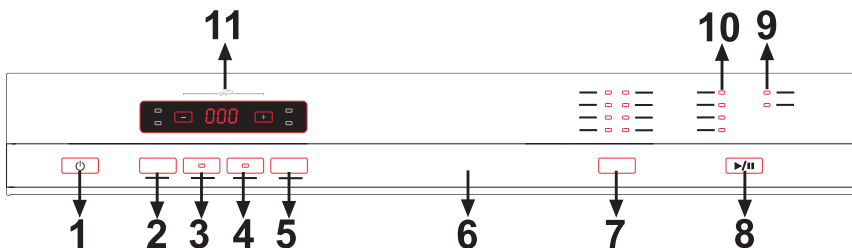

### 1.) AAN/UIT knop

Zodra op de AAN/UIT knop wordt gedrukt, wordt de machine van stroom voorzien en zal het lampje van de Start/Standby knop oplichten.

### 2.) Knop extra spoelen / drogen

Met de extra knop kunt u extra spoel- of droogfuncties aan het geselecteerde programma. Zodra u de functie extra spoelen heeft geselecteerd, zal het lampje voor extra spoelen links bovenin oplichten. Hiermee zullen extra stappen voor wassen en spoelen worden toegevoegd aan het geselecteerde programma. Hiermee zal uw vaat schoner en glanzender worden.

### 3.) Knop extra hygiëne

Door deze optie te gebruiken kunnen de wastemperatuur en tijden tijdens bepaalde cycli worden veranderd, wat uiteindelijk leidt tot hygiënischer wassen.

### 4.) Knop voor vaatwastabletten

Druk op de knop voor vaatwastabletten als u een gecombineerd vaatwasmiddel gebruikt dat zout, spelmiddel en extra functies bevat.

### 5.) Knop voor 1/2 halve lading

Met de 1/2 functie kunt u tot drie wasprogramma's selecteren: onderste mand, bovenste mand en beide manden.

 Als u enkel vaat hebt in de bovenste mand, drukt u op de 1/2 toets en selecteert u de positie waarin de bovenste lamp oplicht. Om die reden wordt enkel de vaat in de bovenste mand van uw machine gewassen.

Er mag geen vaat aanwezig zijn in de onderste mand als u deze functie gebruikt. Als u slechts een kleine hoeveelheid vaat hebt in de machine en u deze wilt wassen, kunt u ook de semi-vullen functie inschakelen in een aantal van de programma's.

 Als u vaat hebt in beide manden drukt u op de 1/2 toets en selecteert u de positie waarin beide lampen gemarkeerd zijn. Zodra u de functie extra drogen heeft geselecteerd, zal het lampje voor extra spoelen links bovenin oplichten. Hiermee zullen extra stappen voor wassen en spoelen worden toegevoegd aan het geselecteerde programma. Hiermee zal uw vaat droger worden.

 Als u enkel vaat hebt in de onderste mand, drukt u op de 1/2 toets en selecteert u de positie waarin de onderste lamp oplicht. Om die reden wordt enkel de vaat in de onderste mand van uw machine gewassen. Als u deze functie gebruikt, moet u er voor zorgen dat er geen vaat aanwezig is in de bovenste mand.

**Opmerking:** Als u een extra functie gebruikt hebt tijdens het laatste afwasprogramma blijft deze functie ook actief tijdens het volgende afwasprogramma. Als u deze functie niet wilt gebruiken tijdens het nieuw geselecteerde afwasprogramma, drukt u opnieuw op de geselecteerde functietoets en controleert u dat de lamp van de toets uitschakelt.

## **6.) Handvat deur**

Het handvat van de deur dient om de deur van uw machine te openen/sluiten.

## **7.) Programmaselectieknop**

U kunt een geschikt programma selecteren voor uw vaat met de programmaselectieknop.

## **8.) Start/Pauze knop**

Zodra u de Start/Pauze knop indrukt, start het programma dat u geselecteerd hebt met de programmaselectieknop en het statusindicator lampje "wassen" licht op. In de stoppositie terwijl het LED-lampje voor wassen aan is, begint het LED-lampje voor Start/Pauze te knipperen.

## **9.) Waarschuwingsindicator zout ontbreekt**

Om te controleren of er voldoende zout aanwezig is in de machine moet u het waarschuwingslampje voor het zout op het display controleren. Indien er onvoldoende zout aanwezig is, begint dit lampje te branden en u moet zout bijvullen.

## **Indicator spoelmiddel ontbreekt**

Om te controleren of er voldoende spoelmiddel aanwezig is in uw machine, kunt u het spoelmiddel lampje op het display controleren. Als het lampje begint te branden, moet u spoelmiddel bijvullen.

## **10.) Programmacontrolelampjes**

De voortgang van het programma kan gecontroleerd worden via deze controlelampjes op het bedieningspaneel.

- Wassen
- Spoelen
- Drogen
- Einde

## **11.) Indicator tijd over**

De tijd over indicator geeft de programmatijd en de tijd tot einde van het programma weer. Daarnaast kunt u de startuitstel van het programma aanpassen door op de knoppen van de indicator te drukken voordat het programma wordt gestart. Als u de uitgestelde periode wilt wijzigen, kunt u de nieuwe tijd aanpassen door de Start/Pauze toets en de knop voor startuitstel in te drukken. Druk opnieuw op de Start/Pauze toets om deze functie in te schakelen.

## **Kinderslot bewerking**

Om het kinderslot te activeren, houdt u gedurende 3 seconden de "+" en "-" knop van de indicator tijd over ingedrukt. Gedurende 2 seconden zal nu "CL" verschijnen op de indicator tijd over. Om het kinderslot uit te schakelen, houdt u weer gedurende 3 seconden de "+" en "-" knop ingedrukt. "CL" zal eenmaal knipperen.

### **Technische specificaties**

Capaciteit.....	15 couverts
Hoogte .....	845 mm
Hoogte (zonder werkblad).....	815 mm
Breedte.....	596 mm
Diepte.....	598 mm
Netto gewicht.....	55 kg
Netspanning.....	220-240 V, 50 Hz
Totaal opgenomen vermogen .....	2200 W
Vermogen verwarmingselement.....	2000 W
Opgenomen vermogen pomp .....	100 W
Opgenomen vermogen spoelpomp.....	30 W
Waterdruk.....	0,3 - 10 bar
Stroomverbruik.....	10 A

\* De producent behoudt zich het recht voor het ontwerp en de technische specificaties te wijzigen.

\* De levensduur van het apparaat is 10 jaar (de vereiste tijd dat wij reserveonderdelen op voorraad houden voor het functioneren van de machine).

### **Voldoet aan de normen en testgegevens / EU-conformiteitsverklaring**

Alle noodzakelijke stappen zijn uitgevoerd conform de richtlijnen van de Europese Gemeenschap. 2004/108/EG, 2006/95/EG, IEC 436/DIN 44990, EN 50242

## **VEILIGHEIDSINFORMATIE EN AANBEVELINGEN**

### **Hergebruik**

- \* Een aantal onderdelen en de verpakking van de machine zijn gemaakt van gerecycled materiaal.
- \* Kunststof onderdelen zijn voorzien van internationaal toegepaste afkortingen: (PE, PS, POM, PP....)
- \* Kartonnen delen zijn gemaakt van gerecycled papier en dienen te worden afgevoerd in speciale verzamelcontainers voor hergebruik.
- \* Dergelijk materiaal hoort niet in de vuilnisbak. In plaats daarvan dienen ze te worden aangeboden aan speciale centra voor hergebruik.
- \* Neem voor informatie over hoe en waar het materiaal aan te bieden, contact op met de desbetreffende centra.

### **Veiligheidsinformatie**

#### **Het in ontvangst nemen van de machine**

- \* Ga na of de machine of de verpakking beschadigd is. Neem nooit een beschadigde machine in gebruik, maar schakel een bevoegde onderhoudsdienst in.
- \* Haal de machine uit de verpakking en voer de verpakking volgens de voorschriften af.

**Aandachtpunten tijdens de installatie van de machine\*** Kies een veilige en egale plek om de machine te plaatsen.

- \* Voer de installatie en de aansluiting van de machine uit volgens de instructies.
- \* Deze machine mag alleen door een bevoegde onderhoudsdienst worden geïnstalleerd en gerepareerd.

- \* Er mogen alleen originele reserveonderdelen voor deze machine worden gebruikt.
- \* Zorg ervoor dat vóór de installatie de stekker zich niet in het stopcontact bevindt.
- \* Controleer of de elektrische beveiliging in het pand volgens de voorschriften is aangesloten.
- \* Alle elektrische aansluitingen moeten geschikt zijn voor de aangegeven waarden op het typeplaatje.
- \* Zorg ervoor dat de machine niet op de voedingskabel staat. Besteed daar extra aandacht aan.
- \* Gebruik nooit een verlengkabel of een meervoudig stopcontact voor de aansluiting. De stekker moet na de installatie gemakkelijk te bereiken zijn.
- \* Nadat de machine op een geschikte plaats is geïnstalleerd, dient u de machine eerst leeg (zonder vaatwerk) te laten draaien.

### ***Dagelijks gebruik***

- \* Deze machine is bestemd voor huishoudelijk gebruik en is niet geschikt voor andere doeleinden. Bij commercieel gebruik van de vaatwasmachine vervalt de garantie.
- \* Laad de machine niet te vol. Gebruik alleen voorwerpen die geschikt zijn voor een vaatwasmachine.
- \* Ga niet zitten of plaats geen lading op de deur als die open is. De vaatwasmachine zou naar voren kunnen kantelen.
- \* Vul het spoelmiddelreservoir uitsluitend met reinigings- en spoelmiddelen die geschikt zijn voor gebruik in een vaatwasmachine. Ons bedrijf is niet aansprakelijk indien niet wordt voldaan aan deze instructies.
- \* Het water in de machine is niet geschikt voor consumptie en mag niet worden gedronken.
- \* In verband met gevaar voor explosie mogen er geen chemische oplosmiddelen in de machine worden gebruikt.
- \* Controleer, voordat u kunststofvoorwerpen in de machine afwast, of ze hittebestendig zijn.
- \* Plaats geen voorwerpen in de machine die niet geschikt zijn voor gebruik in een vaatwasmachine. Laad de serviesrekken niet te vol. Ons bedrijf is anders niet aansprakelijk voor krassen of roestvorming aan de binnenkant van de machine ten gevolge van het verschuiven van de serviesrekken.
- \* De deur van de machine mag nooit worden geopend als hij in werking is, omdat er heet water uit kan komen. Voor de zekerheid zorgt een veiligheidsvoorziening voor het stoppen van de machine zodra de deur wordt geopend.
- \* Laat de deur van de vaatwasmachine niet open staan. Dit kan leiden tot ongelukken.\* Plaats messen en andere scherpe voorwerpen met het lemmet naar beneden gericht in de bestekkerf.
- \* Dit apparaat is niet bedoeld voor gebruik door personen (inclusief kinderen) met verminderde fysieke, gevoels- of mentale vaardigheden of met gebrek aan ervaring en kennis, behalve wanneer zij onder supervisie staan of instructies hebben gekregen met betrekking tot de bediening van het apparaat door een persoon die voor hun veiligheid verantwoordelijk is.

### ***Voor de veiligheid van kinderen***

- \* Zorg dat de verpakking buiten bereik van kinderen blijft, nadat u de machine uit de verpakking heeft gehaald.
- \* Laat kinderen niet de machine aanzetten of ermee spelen.
- \* Houd afwas- en spoelmiddelen buiten bereik van kinderen.
- \* Houd kinderen weg van de machine als deze open staat, omdat er nog resten van schoonmaakmiddelen in de machine aanwezig kunnen zijn.
- \* Zorg ervoor dat de machine geen gevaar vormt voor kinderen. Er zijn gevallen bekend dat kinderen zichzelf hebben opgesloten in oude, afgedankte machines. Om een dergelijke situatie te voorkomen, dient u het slot van de deur onklaar te maken en de elektrische snoeren van de oude machine te verwijderen.

### ***In het geval van een defect***

- \* Een defect aan de machine mag beslist alleen door gekwalificeerde personen worden gerepareerd. Reparatiewerk dat wordt uitgevoerd door een andere persoon dan bevoegd onderhoudspersoneel heeft tot gevolg dat de garantie vervalt.
- \* Voordat er enige reparatie wordt uitgevoerd aan de machine, dient men er zich van te verzekeren dat er geen spanning staat op de machine. Schakel de zekering uit of trek de stekker uit het stopcontact. Als u de stekker uit het stopcontact haalt, trek dan niet aan het snoer. Zorg dat de waterkraan dicht is.



### **Aanbevelingen**

- \* Verwijder eerst grove etensresten van het servies voordat het in de machine wordt geplaatst. Hiermee bespaart u water en energie. Start de machine nadat hij volledig is ingeladen.
- \* Gebruik het voorwasprogramma alleen wanneer dat nodig is.
- \* Plaats diepe voorwerpen met de opening omlaag in de machine (kommen, glazen en potten).
- \* Plaats alleen het aanbevolen vaatwerk in de machine en laad hem niet te vol.

### **Voorwerpen die niet geschikt zijn voor de vaatwasmachine:**

- \* Sigarettenas, kaarsresten, polijstmiddel, chemische substanties, materialen van ijzerlegeringen
- \* Vorken, lepels en messen met handvaten die afgewerkt zijn met hout, been, ivoor of paarlemoer, gelijmde voorwerpen, verf, voorwerpen waarop zich schurende, zure of basische chemicaliën bevinden
- \* Plastic voorwerpen die niet hittebestendig zijn, voorwerpen die voorzien zijn van een koper- of tinlaag
- \* Aluminium en zilveren voorwerpen (ze kunnen verkleuren of dof worden)
- \* Bepaald teer glaswerk, porselein met sierpatronen omdat dit al na de eerste wasbeurt dof kan worden; bepaalde kristallen voorwerpen omdat zij op den duur steeds minder doorzichtig worden, samengevoegd bestek dat niet hittebestendig is, kristallen glazen die lood bevatten, snijplanken, voorwerpen gemaakt van synthetische vezels
- \* Absorberende voorwerpen, zoals sponzen of keukendoeken, zijn niet geschikt voor de vaatwasmachine

### **Waarschuwing:**

Zorg ervoor dat nieuw aan te schaffen voorwerpen geschikt zijn voor de vaatwasmachine.

## **DE MACHINE INSTALLEREN**

### **De machine opstellen**

Bij het bepalen van de plek waar de machine wordt opgesteld is het belangrijk erop te letten dat deze gemakkelijk kan worden geladen en uitgeruimd.

Plaats de machine niet in een ruimte waar de temperatuur beneden 0°C kan komen. Voordat de machine wordt geplaatst dient u deze uit de verpakking te halen en daarbij de waarschuwingen op de verpakking op te volgen.

Plaats de machine in de buurt van een waterkraan en waterafvoer. Plaats de machine zodanig dat de aansluitingen niet meer gewijzigd hoeven te worden.

Pak voor het verplaatsen van de machine niet de deur of het paneel vast.

Laat aan alle zijden van de machine een vrije ruimte zodat u de machine gemakkelijk naar voren en naar achteren kunt schuiven voor het reinigen.

Zorg ervoor dat de aan- en afvoerslangen niet klem komen te zitten tijdens de plaatsing van de machine. De machine mag ook niet op het elektriciteitsnoer staan. Draai de stelvoeten van de machine zodat deze waterpas en stevig op de vloer staat. Een juiste plaatsing van de machine betekent ook dat de deur probleemloos open en dicht gemaakt kan worden.

Als de deur niet goed sluit, ga dan na of de machine stevig op de vloer staat. Als dat niet zo is, verdraai dan de stelvoeten en zorg voor een stabiele plaatsing.



### **Wateraansluiting**

Controleer of het loodgieterswerk in huis geschikt is voor de installatie van een vaatwasmachine. Wij bevelen ook aan dat er een filter aan het begin van de wateraanvoer bij het aftappunt van het huis of appartement wordt geplaatst. Dit voorkomt schade ten gevolge van verontreinigingen (zand, klei, roest enz.). Deze verontreinigingen kunnen via de hoofdwateraanvoer of het loodgieterswerk in huis worden aangevoerd en door middel van het plaatsen van een filter worden vergeling en neerslag na het wassen voorkomen.

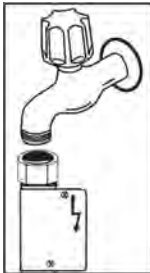

### **Wateraanvoerslang**

Gebruik, indien van toepassing, niet meer de wateraanvoerslang van de oude machine, maar in plaats daarvan de meegeleverde aanvoerslang. Indien u een nieuwe of een lange tijd niet gebruikte aanvoerslang aansluit, laat er dan eerst een tijdje water doorheen lopen voordat u de slang aansluit. Sluit de wateraanvoerslang rechtstreeks aan op de waterkraan. De waterdruk moet minimaal 0,3 bar zijn en maximaal 10 bar. Als de waterdruk hoger is dan 10 bar dan moet er een overdrukventiel tussen worden gemonteerd.

Nadat de aansluitingen zijn gemaakt moet de kraan volledig open worden gedraaid en gecontroleerd worden op waterdichtheid. Draai na iedere afwasbeurt de waterkraan dicht om schade aan de machine te voorkomen.

**LET OP:** Sommige modellen zijn voorzien van een waterslot. Bij gebruik van een waterslot ontstaat een gevaarlijke druk. Snij niet in de waterslot. Zorg dat deze niet bekneld of verdraaid raakt.

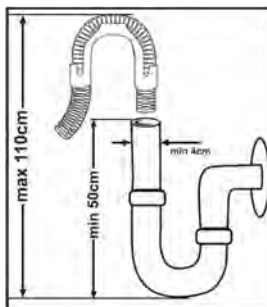

### **Waterafvoerslang**

De waterafvoerslang kan rechtstreeks op de waterafvoeraansluiting of op de afvoer van de gootsteen worden aangesloten. Door gebruik te maken van een speciaal gebogen pijp (indien aanwezig) en die over de gootsteen te hangen, kunt u het water rechtstreeks in de gootsteen lozen. Deze aansluiting moet zich minimaal 50 cm en maximaal 110 cm boven de vloer bevinden.

**Waarschuwing:** Bij gebruik van een afvoerslang langer dan 4 m, wordt de vaat mogelijk niet schoon. In dat geval accepteert ons bedrijf geen aansprakelijkheid.

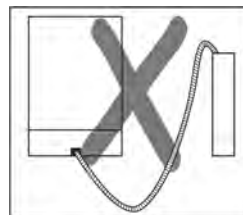
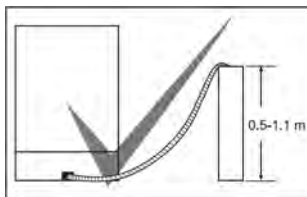

### **Elektrische aansluitingen**

De aansluitingsstekker met randaarde van de machine moet worden aangesloten op een geaard stopcontact dat de juiste spanning en stroom levert. Als er geen stopcontact met randaarde aanwezig is, laat dat dan door een bevoegde elektricien aanleggen. Ons bedrijf is niet aansprakelijk voor defecten bij gebruik van een niet-geaarde elektriciteitsvoorziening.

De elektrische installatie van het pand moet voorzien zijn van een smeltzekering van 10 – 16 A.

De machine is geschikt voor gebruik op 220 -240 V. Als de voedingspanning in huis 110 V bedraagt dan dient er een transformator van 110/220 V/3000 W tussen de machine en het stopcontact te worden geplaatst. De stekker van de machine mag tijdens het plaatsen niet in het stopcontact zijn.

Bij een laag voltage neemt het wasresultaat van de machine af.

Gebruik altijd de gecoate stekker die bij de machine geleverd is.

Het elektriciteitsnoer van de machine mag alleen door een bevoegde onderhoudsdienst of door een bevoegde elektricien worden vervangen. Gebeurt dit niet dan kan dat leiden tot ongelukken.

Om veiligheidsredenen moet u altijd, nadat een wasprogramma beëindigd is, de stekker uit het stopcontact halen.

Om een elektrische schok te voorkomen, mag u niet met natte handen de stekker uit het stopcontact halen.

Trek altijd aan de stekker zelf als u die uit het stopcontact haalt. Trek nooit aan het snoer.

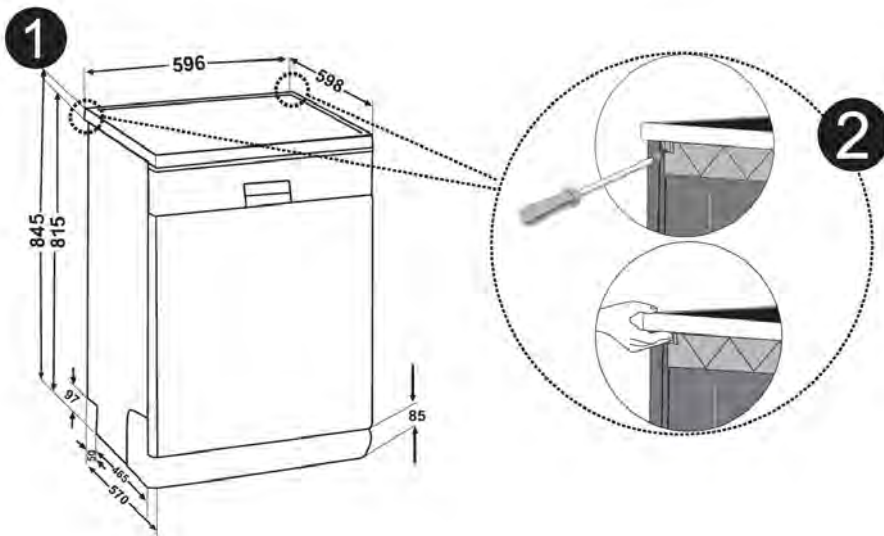

Het staande gedeelte waaronder onze machine wordt aangebracht door de werkplaat te verwijderen moet Stabiel zijn zodat het het evenwicht niet kan verstoren.

**Waarschuwing:** Het voetstuk waaronder we onze machine bevestigen, door het werkvlak te verwijderen, moet stabiel zijn om evenwichtsproblemen te vermijden.

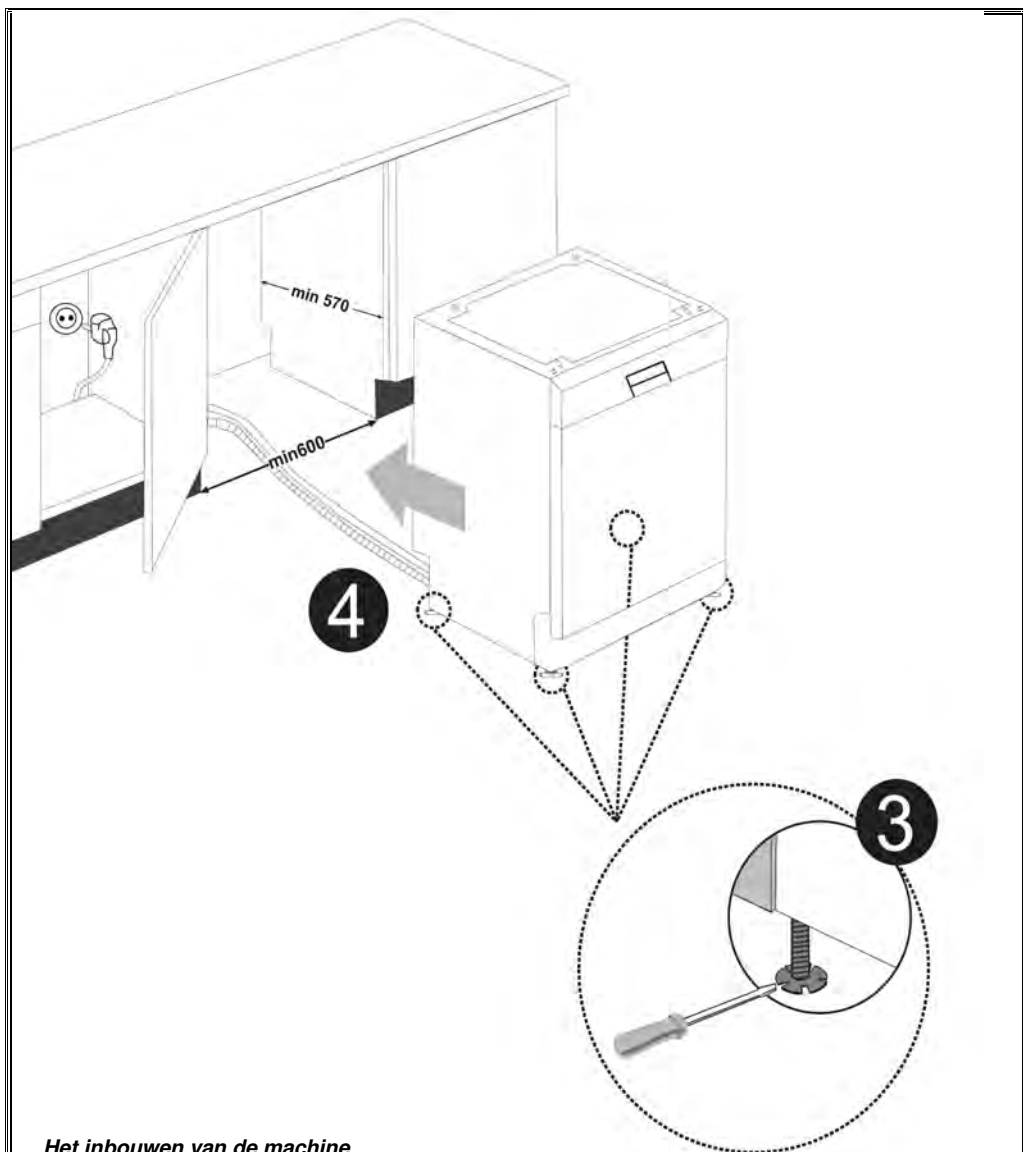

### **Het inbouwen van de machine**

Als u de machine wilt inbouwen ga dan eerst na of er genoeg ruimte is en of de elektriciteit- en wateraansluiting daarvoor geschikt zijn (Fig.1). Als de ruimte geschikt is voor inbouw, verwijder dan het werkblad (Fig. 2).

Om het werkblad te verwijderen, draai de schroeven aan de achterkant van de machine los en duw het blad 1 cm naar achter en til het op.

Draai bij een schuine vloer de stelvoeten van de machine in de juiste positie (Fig. 3). Plaats de machine door hem onder het aanrecht te duwen zonder daarbij de slangen te beschadigen of te verbuigen (Fig. 4).

**Waarschuwing:** Nadat het werkblad is verwijderd, moet de machine worden geplaatst in een ruimte zoals aangegeven in Fig. 4.

### Voor u de machine de eerste maal in gebruik neemt

- Controleer of de specificaties van de elektriciteit en watertoevoer overeenstemmen met de waarden als aangegeven in de instructies voor installatie van de machine.
- Verwijder de volledige verpakking in de machine.
- Stel de waterverzachter in.
- Voeg 2 kg zout toe aan het zoutcompartiment en vul het water tot het niveau waar het bijna overstroomt.
- Vul het spoelmiddel compartiment.

## DE MACHINE VOORBEREIDEN VOOR GEBRUIK

### Het belang van water ontkalking

Voor correcte wasprestaties heeft de vaatwasmachine zacht water, m.a.w. water met een laag kalkgehalte, nodig. Zo niet, blijven witte kalkresten achter op de vaat en de interne uitrusting. Dit zal de afwasprestaties van uw machine, het drogen en het glanzende effect negatief beïnvloeden. Wanneer water door het verzachtingsstelsel stroomt, worden de ionen die de hardheid creëren verwijderd uit het water en bereikt het water de vereiste zachtheid om de beste vaatwasprestaties te behalen. Afhankelijk van het hardheidsniveau van het instromende water, verzamelen deze ionen die het water verharderen snel in het verzachtingsstelsel. Om die reden moet het verzachtingsstelsel ververs worden zodat het dezelfde prestaties kan blijven behalen tijdens de volgende vaatwasbeurt. Om die reden wordt zout gebruikt.

### Opvullen met zout

Gebruik zout dat specifiek geproduceerd is voor gebruik in vaatwasmachines. Om het zout in te

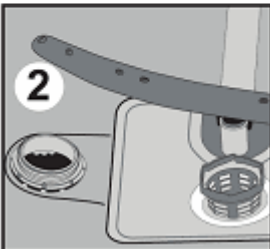
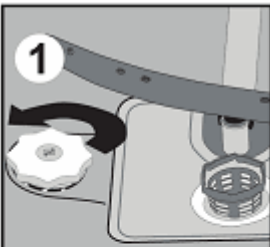

voeren in de vaatwas moet u eerst het onderste mandje verwijderen en de dop van het zoutcompartiment openen door het tegen de wijsers van de klok te draaien. 1 2 Vul het compartiment eerst met 2kg zout en water 3 tot overstromingsniveau. Indien beschikbaar kunt u de geleverde trechter gebruiken 4 om het bijvullen te vereenvoudigen. Breng de dop opnieuw aan en sluit deze. Als de indicator zout ontbreekt op het bedieningspaneel inschakelt, moet u opnieuw zout toevoegen aan het zoutcompartiment. Vul het zoutcompartiment enkel met water tijdens het eerste gebruik. Als u een tablet in het zoutcompartiment plaatst, mag u het compartiment niet volledig vullen. We raden aan zout te gebruiken in poedervorm met kleine korrels. Gebruik geen keukenzout in uw

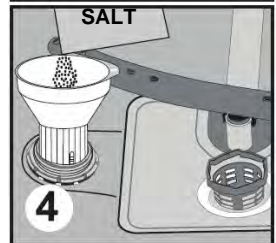
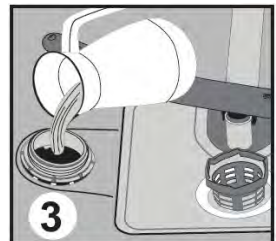

vaatwasmachine. Dit zal de werking van het verzachtingscompartiment na verloop van tijd negatief beïnvloeden. Als u de vaatwasmachine start, wordt het zoutcompartiment opgevuld met water. Om die reden moet u het zout toevoegen, voor u de machine start. Op die wijze wordt eventueel overstromend zout onmiddellijk schoongemaakt via de werking van de vaatwas. Als u niet onmiddellijk van plan bent vaat te wassen na het toevoegen van het zout, moet u een kort wasprogramma uitvoeren met een lege machine om eventuele schade te vermijden (corrosie te voorkomen) aan uw machine door het teveel aan zout in het zoutcompartiment.

### Teststrip

De efficiëntie van uw vaatwasmachine is afhankelijk van de zachtheid van het leidingwater. Om die reden is uw machine uitgerust met een systeem dat de hardheid van het leidingwater vermindert. De efficiëntie van uw machine zal verbeteren als dit systeem correct is ingesteld. Om het hardheidsniveau van het water in uw regio te kennen, kunt u contact opnemen met uw lokale waterschap om de hardheid van het water te bepalen op basis van een teststrip (indien beschikbaar).

Open de teststrip.	Laat uw kraan min. 1 minuut lopen.	Houd de teststrip in het water gedurende 1 sec.	Schud de teststrip nadat u hem uit het water hebt gehaald.	Wacht 1 minuut	Stel de waterhardheidsinstellingen van uw machine in op basis van het resultaat van de teststrip.
--------------------	------------------------------------	---	--	----------------	---

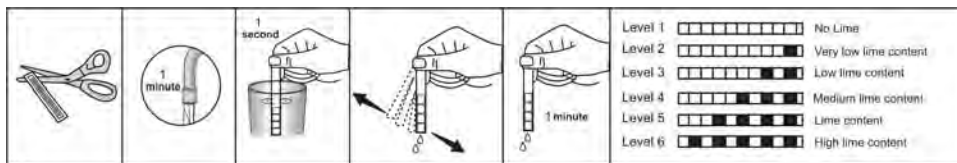

### Zoutverbruik aanpassen

#### Tabel met waterhardheidsniveau instellingen

Waterhardheidsniveau	Duitse hardheid dH	Franse hardheid dF	Britse hardheid dE	Hardheidsniveau indicator
1	0-5	0-9	0-6	L1 verschijnt op het scherm.
2	6-11	10-20	7-14	L2 verschijnt op het scherm.
3	12-17	21-30	15-21	L3 verschijnt op het scherm.
4	18-22	31-40	22-28	L4 verschijnt op het scherm.
5	23-31	41-55	29-39	L5 verschijnt op het scherm.
6	32-50	56-90	40-63	L6 verschijnt op het scherm.

Als de hardheid van het water dat u gebruikt hoger is dan 90 dF (Franse hardheid) of als u bronwater gebruikt, is het aanbevolen filters en waterverfijningstoestellen te gebruiken.

**OPMERKING:** Het hardheidsniveau wordt af fabriek ingesteld op niveau 3. Pas de waterhardheidsinstelling van uw machine aan op basis van het niveau dat werd gepreciseerd op het testspoor.

Pas de waterhardheid instelling van uw machine aan op basis van het niveau dat werd gepreciseerd op het testspoor.

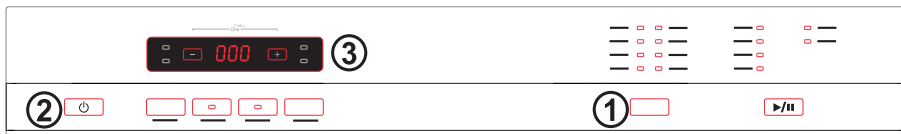

Duw de programma selectieknop in en houd hem ingedrukt **1**



Schakel intussen de machine met de AAN/UIT-knop **2**



Houd de programmaselectieknop ingedrukt tot "SL" op het display uit gaat. Nadat "SL" uit is, laat u de programmaselectieknop los. **1**

De machine geeft de laatst uitgevoerde waterverzachting instelling weer.



U kunt de waterhardheidsinstelling aanpassen door op de "+" en "-" knop op het display te drukken. **3**



Na het instellen van de waterhardheid kunt u de geselecteerde instelling opslaan met de AAN/UIT-knop.

### **Gebruik van vaatwasmiddelen**

Gebruik een vaatwasmiddel dat specifiek ontworpen is voor gebruik in huishoudelijke toestellen. U vindt poeder, gel en tablet vaatwasmiddelen in de handel die zijn ontworpen voor vaatwassers. Vaatwasmiddelen moeten in het compartiment worden geplaatst voor u de machine start. Bewaar vaatwasmiddelen op een koele, droge plaats en buiten het bereik van kinderen. Plaats niet meer vaatwasmiddel in het compartiment dan nodig. Dit kan namelijk uw glaswerk bekrassen en tot een slechte oplossing van vaatwasmiddel leiden. Als u meer informatie wenst over het vaatwasmiddel dat u kunt gebruiken, kunt u rechtstreeks contact opnemen met de vaatwasmiddel

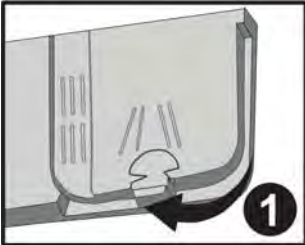

#### **Het vaatwasmiddel compartiment opvullen**

Duw het veerslot van de vaatwasmiddelcompartiment open, zoals weergegeven in de afbeelding. 1 Het vaatwasmiddelcompartiment is voorzien van horizontale lijnen. Meet de correcte hoeveelheid vaatwasmiddel aan de hand van deze lijnen. Het vaatwasmiddel kan een totaal van 40 cm<sup>3</sup>

vatwasmiddel bevatten. Open de fles vaatwasmiddel en giet b 25 cm<sup>3</sup> in het grotere compartiment voor vaatwasmiddel als uw vaat erg vuil is of 15 cm<sup>3</sup> als het minder vies is. 2 Als uw vaat gedurende langere tijd vies is, als er opgedroogde etensresten op uw vaat zitten en als u een erg volle vaatwasser heeft, giet u a 5 cm<sup>3</sup> vaatwasmiddel in het compartiment voor voorwassen en start u uw machine. Het is mogelijk dat u meer vaatwasmiddel moet toevoegen aan uw machine, naargelang hoe vuil uw vaat is en de hardheid van het water in uw regio.



#### **Gecombineerd vaatwasmiddel**

Producenten van vaatwasmiddel produceren ook gecombineerde vaatwasmiddelen, die ook wel "2 in 1", "3 in 1" of "5 in 1" etc. worden genoemd.

De "2 in 1" vaatwasmiddelen bevatten vaatwasmiddel + zout of spoelmiddel. Indien u "2 in 1" vaatwasmiddelen gebruikt, zorgt u ervoor dat u de specificaties van het tablet goed bekijkt.

Andere vaatwastabletten bevatten vaatwasmiddel + spoelmiddel + zout + verschillende extra functies. Algemeen gezien produceren gecombineerde vaatwasmiddelen enkel in bepaalde situaties een toereikend resultaat. Dergelijke vaatwasmiddelen kunnen spoelmiddel en/of zout bevatten in vooringestelde hoeveelheden.

#### **Factoren die u moet overwegen wanneer u dit type producten gebruikt:**

- Zorg ervoor dat u de specificaties van het product dat u wilt gebruiken controleert, en verifieer of het een gecombineerd product is of niet.
- Controleer of het gebruikte vaatwasmiddel geschikt is voor de hardheid van het leidingwater dat wordt gebruikt in de machine.
- Respecteer de instructies op de verpakking als u deze producten gebruikt.
- Als het om vaatwasmiddelen gaat in de vorm van tabletten mag u ze nooit in de binnenste sectie of de bestekmand van de vaatwasmachine plaatsen. Plaats de tabletten steeds in het vaatwasmiddelcompartiment in de vaatwasmiddelcompartiment.



\* Neem contact op met de afwasmiddelenfabrikant als u geen goed wasresultaat krijgt (als de vaat nat is en er kalkresten zijn) nadat u een 2 in 1 of een 3 in 1 afwasmiddel heeft gebruikt. Klachten vanwege het gebruik van een dergelijk afwasmiddel worden niet door de garantie afgedekt. .

**Tips voor gebruik:** Bij gebruik van samengestelde afwasmiddelen krijgt u betere resultaten als u zout en spoelmiddel toevoegt en de instelling voor de waterhardheid en het spoelmiddel op de laagste stand zet.



het oplossend vermogen van het vaatwas tablet geproduceerd door verschillende merken is afhankelijk van de tijd en temperatuur. Hiervoor raden wij u af deze tabletten voor verkorte programma's te gebruiken. Wij raden u aan voor verkorte programma's poeder vaatwasmiddel te gebruiken.

**Waarschuwing:** Mocht u bij gebruik van dit soort afwasmiddelen tegen problemen aanlopen, neem dan direct contact op met de afwasmiddelenfabrikant.

### **Als u geen samengestelde afwasmiddelen gebruikt**

\* Vul het zout- en spoelmiddelreservoir.

\* Zet de instelling voor de waterhardheid in de hoogste stand en draai een wasprogramma met een lege machine.

\* Stel het niveau van de waterhardheid in.

\* Kies een geschikte instelling voor het spoelmiddel.

### **Spoelmiddel bijvullen en bepalen van de instelling**

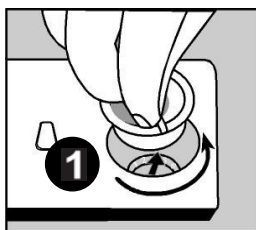

Spoelmiddel wordt gebruikt om resten van waterdruppels, kalkvlekken, strepen op het servies tegen te gaan en om het droogproces te bevorderen. In tegenstelling tot wat er over het algemeen wordt gedacht, dient het spoelmiddel niet alleen voor een glanzende vaat, maar zorgt er ook voor dat de vaat goed droog wordt. Daarom moet er voldoende spoelmiddel in het

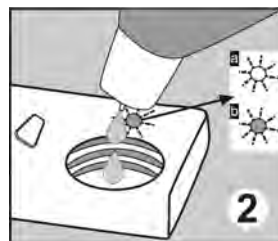

reservoir zijn en mag alleen polijstmiddel voor gebruik in een vaatwasmachine worden toegepast. Verwijder de deksel van het reservoir met een draaibeweging (1) zodat u spoelmiddel kunt toevoegen. Vul het spoelmiddelreservoir totdat de indicator voor het spoelmiddelniveau donker wordt (2); plaats de deksel weer op het reservoir en draai deze totdat de lipjes tegenover elkaar staan (3). Met deze indicator voor het niveau van het spoelmiddel kunt u bepalen wanneer er spoelmiddel moet worden bijgevuld. Bij een donkere indicator (b) is er voldoende spoelmiddel in het reservoir en bij een lichte indicator (a) moet er spoelmiddel worden bijgevuld.

De hoeveelheid toe te voegen spoelmiddel kan worden ingesteld op stand 1 tot en met 6. De fabrieksinstelling is stand 3.

**Als er na het wasprogramma watervlekken op het vaatwerk achterblijven, moet u de stand voor de spoelmiddeltoevoer verhogen. Deze moet u juist verlagen als er blauwe vlekken achterblijven wanneer u het vaatwerk handmatig afveegt 3.**

**Waarschuwing:** Gebruik alleen spoelmiddel dat geschikt is voor gebruik in de machine. Als er teveel spoelmiddel wordt toegevoerd, zullen er resten achterblijven en veroorzaakt het bij de volgende wasbeurt grote schuimvorming waardoor het wasresultaat afneemt. Verwijder het overtollige spoelmiddel met een doekje.

## HET LADEN VAN DE VAATWASMACHINE

Als u de vaatwasmachine correct laadt, dan heeft dit een positieve uitwerking op het energieverbruik en het was- en droogproces.

Er zijn twee rekken om het vaatwerk in de machine te plaatsen.

Het onderste rek is bestemd voor ronde en diepe voorwerpen, zoals potten met lange stelen, deksels, borden, schalen en bestek.

Het bovenste rek is bestemd voor schoteltjes, dessertborden, mokken, kommen en glazen.

Wijn glazen en glazen met een hoge voet moeten tegen de rand van het rek of tegen de glazensteun worden geplaatst en mogen niet tegen andere voorwerpen aanleunen. Plaats hoge glazen niet tegen elkaar omdat ze kunnen omvallen en beschadigd raken.

Het is beter om dunne, smalle voorwerpen in het middelste gedeelte van het rek te plaatsen.

Lepels kunnen met een tussenruimte in de bestekkorf worden geplaatst om te voorkomen dat ze tegen elkaar komen. Voor het beste resultaat raden wij u aan het bestekrooster te gebruiken.

Ter voorkoming van verwondingen is het raadzaam vaatwerk met lange handvaten en scherpe punten (opschepvorken, broodmessen enz.) met de punten naar beneden gericht in de korf te plaatsen of horizontaal in het rek te leggen.

**Waarschuwing:** Zorg dat bij het plaatsen van het vaatwerk, de sproeiarmen vrij kunnen blijven rondraaien.

### ***Bovenste korf***

#### ***In hoogte verstelbaar rek***

Deze rekken zijn ontworpen om de capaciteit van de bovenste korf te vergroten. Glazen en kopjes kunt u op de rekken zetten. U kunt de hoogte van deze rekken aanpassen. Dankzij deze voorziening, kunt u glazen van verschillende groottes op deze rekken plaatsen. Door de hoogte van de korf aan te passen, kunt u de rekken op 2 verschillende hoogtes gebruiken.

Bovendien kunt u lange vorken, messen en lepels aan de zijkant van de korf leggen, zodat deze de sproeiarmen niet blokkeren.

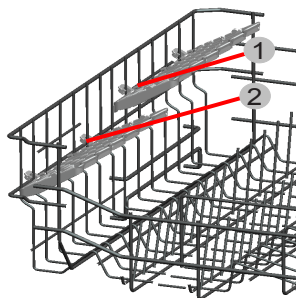

### **Aanpassing van de hoogte van de bovenste korf als deze gevuld is**

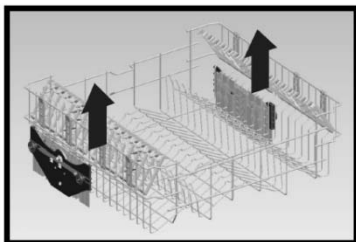

Het in hoogte verstelbare mechanisme op de bovenkant van de korf is zodanig ontworpen dat u de bovenste korf naar boven of naar beneden kunt verplaatsen, zonder deze uit de machine te hoeven halen, zo kunt u, naar wens, meer ruimte maken aan de bovenkant of onderkant van de machine. In de fabriek is de bovenste korf in de hoogste stand gezet. Om de korf hoger te zetten, hem aan beide kanten vastpakken en naar boven trekken. Om de korf lager te zetten, beide kanten vastpakken en naar beneden duwen. Als de korf gevuld is met serviesgoed,

controleren of beide kanten op dezelfde hoogte staan (hoog of laag).

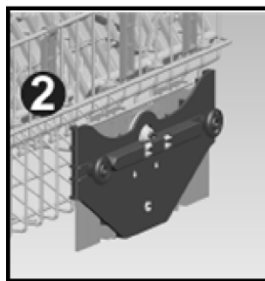
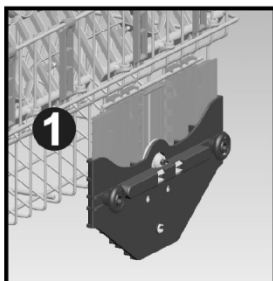

## Lepelrek

Dankzij de vorm van dit rekje kunnen uw glazen met lange voet veilig af gewassen worden, lepel- en vorkjes kunnen makkelijk in het lepelrek geplaatst worden. Zorg er voor dat uw glazen met lange voet

niet tegen elkaar aan staan maar goed in de uitsparingen van het lepelrek rusten, zo blijven de glazen goed op hun plaats staan en kunnen ze elkaar niet per ongeluk raken

tijdens de wassing van de machine. Het lepelrek kunt u op 4 verschillende plaatsen zetten.

Afhankelijk van de plaatsing van uw glazen, kunt u het lepelrek op plaats 1 of 2 zetten. Voor lepels en vorken is plaats 1 het meest geschikt.

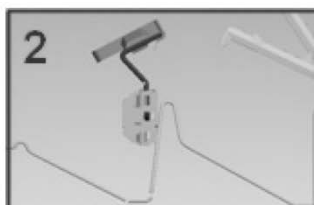
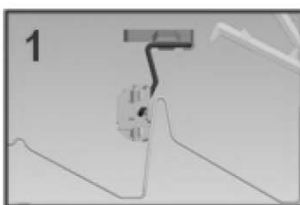
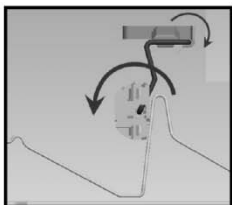
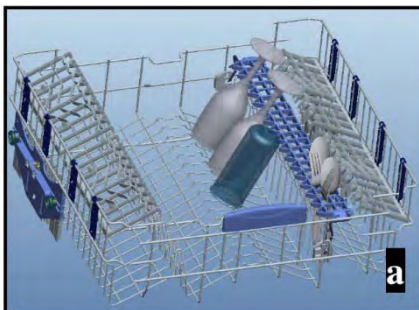

Als u het lepelrek niet wilt gebruiken kunt u het op plaats 3 of 4 zetten, zo maakt u ruimte voor grotere voorwerpen in de bovenste korf.

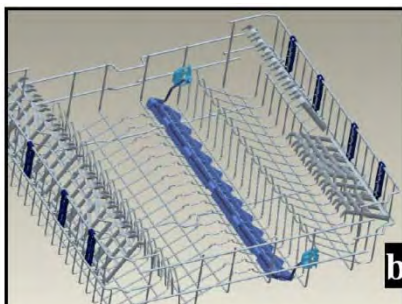
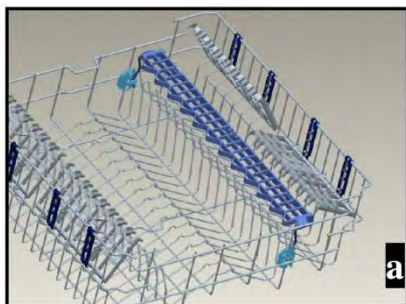
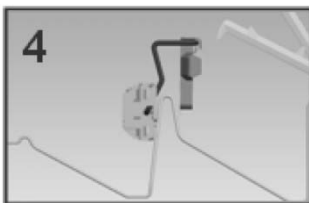
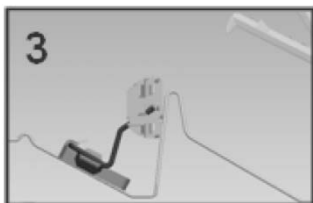

### **Onderste korf** **Inklapbare rekken**

De inklapbare rekken bestaan uit vier onderdelen die in de onderste korf van uw machine zitten. Deze zijn zodanig ontworpen dat u grote voorwerpen zoals schalen, pannen enz. makkelijk kunt plaatsen. Indien gewenst kan elk deel apart worden ingeklapt, maar u kunt ze ook allemaal inklappen om meer ruimte te maken. U kunt de rekken naar wens naar boven of naar beneden zetten.

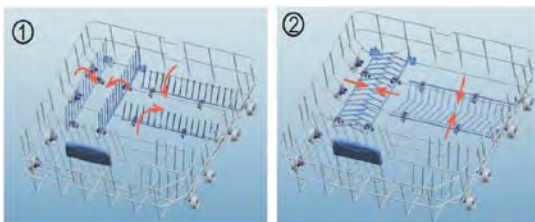

### **Deelbare bestekkorf**

Afhankelijk van het aantal af te wassen vorken, lepels en messen, kunt u de bestekkorf in twee losse delen splitsen. Pak de korf aan beide kanten vast en schuif deze uit elkaar zodat u twee aparte korven krijgt, schuif de ene kant naar voren en de andere naar achteren. Om de twee helften weer aan elkaar te zetten, dezelfde beweging in tegengestelde richting uitvoeren.

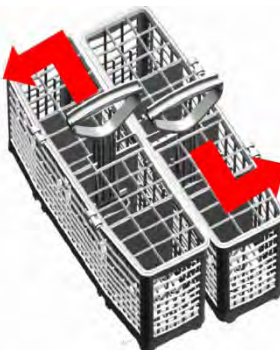

Het handvat van de bestekkorf is in hoogte verstelbaar. Nadat u de korf gesplitst hebt, kunt u de ene helft in de bovenste korf plaatsen. Afhankelijk van de stand van de bovenste korf kunt u het handvat van de bestekkorf in stand a of b zetten.

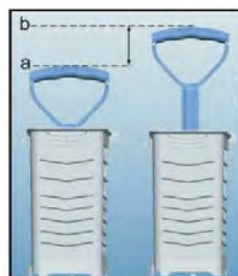

Als u de deelbare bestekkorf op verschillende plaatsen in de bovenste of onderste korf zet, kunt u geschikte ruimte maken voor uw andere serviesgoed.

Hieronder ziet u enkele aanbevolen indelingen.

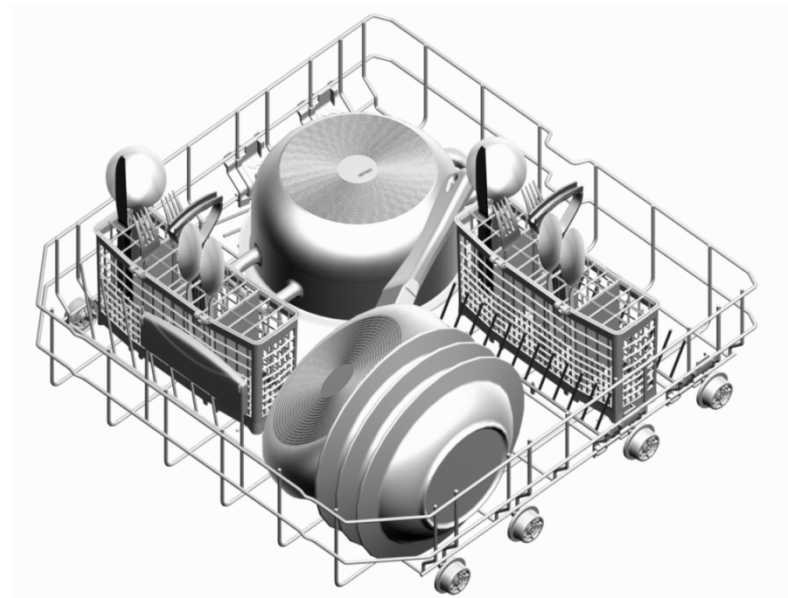
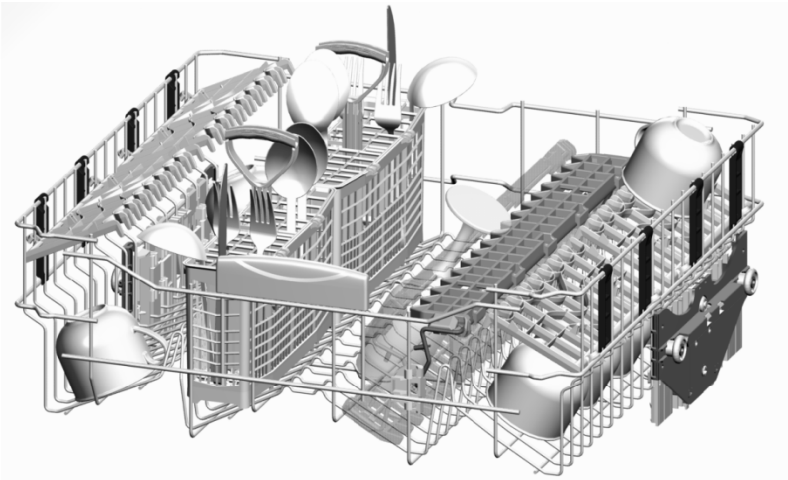

**Verschillende manieren van laden van de serviesrekken**

**Onderste serviesrek**

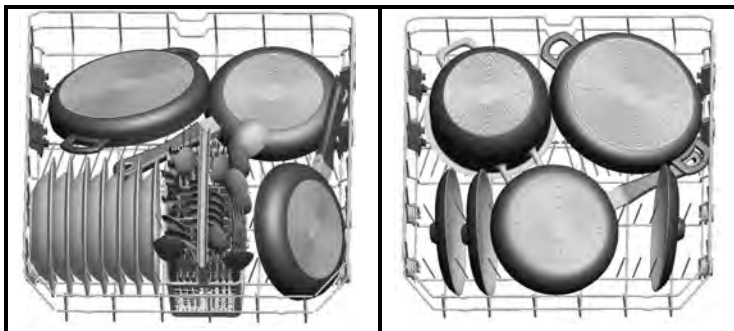

**Bovenste serviesrek**

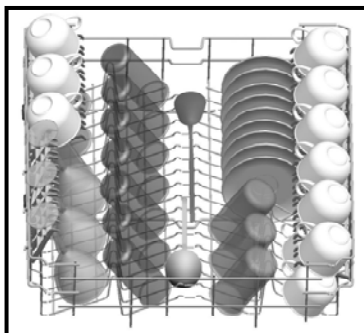

**Verkeerde manier van laden**

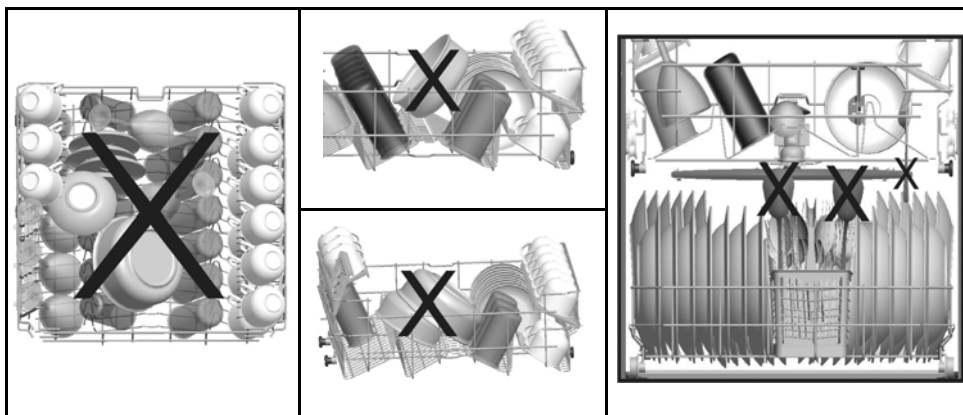





# PROGRAMMABESCHRIJVINGEN

## Programma items

Naam programma	Voorwasfen	Auto	Auto normaal	Auto intens	Quick 30 min.	Milieuvriendelijk	Super 55 min.	Dagelijks
Wastemperatuur	-	30-50°C	50-60°C	60-70°C	40°C	50°C	60° C	0°C6
Type wasdeeltjes	Vers en minder vuil, koffie, melk, thee	Delecteert het vervuilingsniveau van de vaat en stelt de temperatuur en hoeveelheid waswater en de wasperiode automatisch in	Delecteert het vervuilingsniveau van de vaat en stelt de temperatuur en hoeveelheid waswater en de wasperiode automatisch in	Delecteert het vervuilingsniveau van de vaat en stelt de temperatuur en hoeveelheid waswater en de wasperiode automatisch in	Versé koffie, melk, thee, koud vlees, groenten	Versé koffie, melk, thee, koud vlees, groenten	Dikkere soep, sauzen, deeg, eieren, rijst, aardappels en vlees bereid in de oven, gefrituurd voedsel	Versé koffie, melk, thee, koud vlees, groenten
Vervuilingsniveau	laag	laag	hoog	hoog	laag	gemiddeld	gemiddeld	gemiddeld
Hoeveelheid vaatwasmiddel A: 25 cm <sup>3</sup> / 15 cm <sup>3</sup> B: 5 cm <sup>3</sup>	B**	A	B + A	B + A	A	B + A	B + A	B + A
	Voorwasfen	Delecteert het vervuilingsniveau van de vaat en stelt de temperatuur en hoeveelheid waswater en de wasperiode automatisch in			Voorwasfen	Voorwasfen	65°C Wassen	Voorwasfen
	Volboelen				40°C Wassen	50°C Wassen	Koud spoelen	60°C Wassen
					Koud spoelen	Koud spoelen	Warm spoelen	Koud spoelen
					Warm spoelen	Warm spoelen	Ende	Warm spoelen
					Ende	Drogen	Drogen	Drogen
						Ende	Ende	Ende
Programmatijd (minuten)	15	64 - 92	100 - 127	111 - 163	30	156	50	90
Elektriciteitsverbruik (kW uur)	0.02	0.80 - 0.99	1.13 - 1.46	1.30 - 1.95	0.88	0.95	1.31	1.38
Waterverbruik (liter)	4.2	10.6 - 17.7	10.9 - 18.5	12.3 - 24.6	10.9	9.5	10.7	14.4
In het geval dat een 1/2 halve lading wordt gebruikt, zullen de waarden van de programmalijst als volgt zijn								
<b>Programma + 1/2 lading</b>	<b>Voorwasfen</b>	<b>Auto 30-50°C</b>	<b>Auto Normal 50-60°C</b>	<b>Auto intens 60-70°C</b>	<b>Quick 30 min. 40°C</b>	<b>Milieuvriendelijk</b>	<b>Super 55 min. 60°C</b>	<b>Dagelijks 60°C</b>
Programmatijd (minuten)	15	62 - 81	100 - 127	113 - 163	30	144	42	78
Elektriciteitsverbruik (kW uur)	0.02	0.77 - 0.96	1.10 - 1.43	1.27 - 1.92	0.88	0.93	1.31	1.35
Waterverbruik (liter)	4.2	9.9-13.7	10.9-18.5	11.3 - 19.9	10.9	9.5	10.7	11.1

\*\* In de cyclus van het voorwasprogramma dient alleen vaatwasmiddel in poedervorm te worden gebruikt.

**Waarschuwing:** Korte programma's omvatten geen droogfase.

De bovenstaande waarden zijn de waarden verkregen onder laboratoriumvoorwaarden naargelang de relevante normen. Deze waarden kunnen wijzigen afhankelijk van de voorwaarden van het gebruik en de omgeving van het product (netwerkspanning, waterdruk, waterinvoer temperatuur en omgevingstemperatuur).

# DE MACHINE INSCHAKELEN EN EEN PROGRAMMA SELECTEREN

## De machine inschakelen

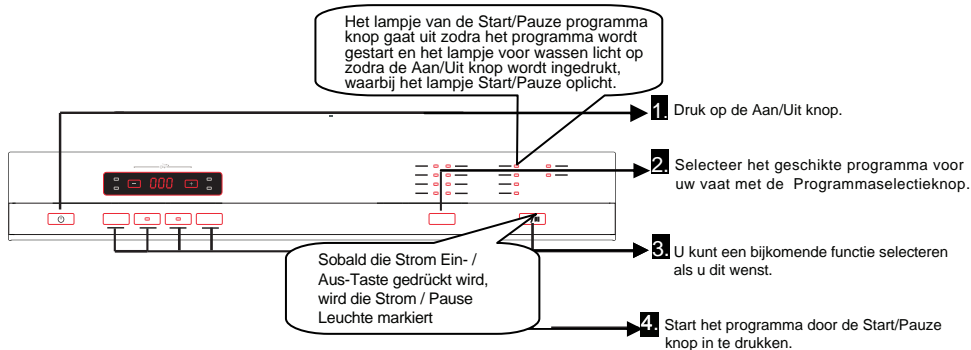

## Programma opvolging

U kunt de voortgang van het programma volgen via de opvolgingslampjes op het bedieningspaneel.

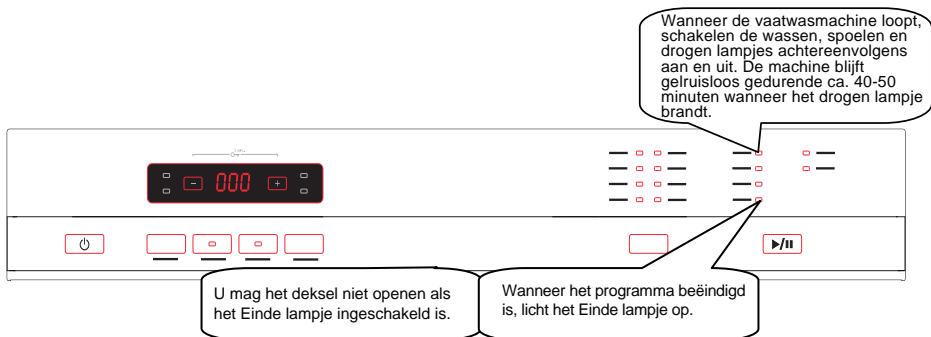

## Een programma wijzigen

Als u het programma wilt wijzigen wanneer een afwasprogramma aan de gang is.



### Een programma wijzigen met reset

Als u het programma wilt annuleren wanneer een vaatwasprogramma hervat wordt.

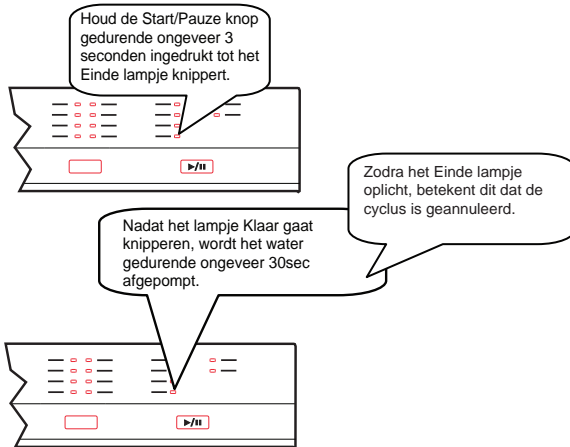

### De machine uitschakelen



**Opmerking:** U kunt het portaal op een kiertje openen om het drogen sneller te doen verlopen wanneer het wasprogramma afgelopen is.

**Opmerking:** Als de deur van de machine geopend wordt tijdens een programma of als de stroom afgesloten wordt, schakelt de machine over op het programma als de deur gesloten wordt of als de stroom hersteld wordt.

## ONDERHOUD EN REINIGING

**Als u de machine regelmatig reinigt, verlengt u daarmee de levensduur van de machine.**

**Er kan opeenhoping van olie en kalk plaatsvinden in de machine. In dat geval:**

- Vul het afwasmiddelreservoir en plaats geen servies in de machine. Kies een programma met een hoge temperatuur en start de machine. Mocht dit niet voldoende helpen, gebruik dan een in de handel verkrijgbaar, speciaal schoonmaakmiddel. (Door schoonmaakmiddelenfabrikanten speciaal voor vaatwasmachines ontwikkelde schoonmaakmiddelen.)

**De afdichtingen van de deur reinigen**

- Reinig regelmatig met een vochtige doek de afdichtingen om vuilresten te verwijderen.

**De machine reinigen**

Maak de filters en de sproeiarmen minstens één keer per week schoon.

Voordat u met het schoonmaken van de machine begint, moet u de stekker uit het stopcontact halen en de waterkraan dicht maken.

Gebruik geen harde materialen bij de schoonmaak van de machine. Veeg de machine met een zacht schoonmaakmiddel en een vochtige doek af.

### Filters

Controleer of er geen voedselresten achter zijn gebleven op de grove en fijne filters

Als er voedselresten zijn achtergebleven, moet u de filters verwijderen en ze grondig onder de waterkraan reinigen.

- a. Microfilter
- b. Hoofdfilter
- c. Metaal/kunststoffilter

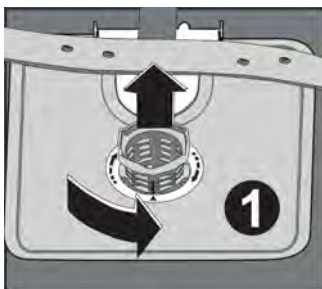

Voor het verwijderen en reinigen

van de filtercombinatie draait u deze tegen de wijzers van de klok in en trekt u daarna het geheel naar boven. 1

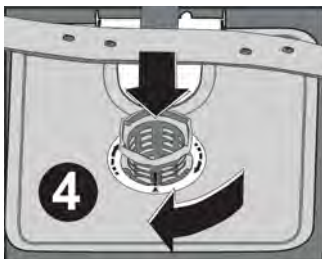

Trek aan de metaal/kunststoffilter en verwijder deze (3). Haal dan de hoofdfilter uit de microfilter (2). Maak hem met heel veel water schoon. Monteer opnieuw de metaal/kunststoffilter. Plaats de hoofdfilter in de microfilter met de merktekens tegenover elkaar.

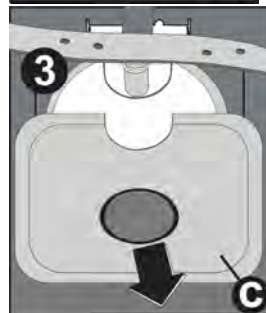

Bevestig de microfilter in de metaal/kunststoffilter en draai in de richting van de pijl. De microfilter is goed vastgedraaid als u de pijl op de microfilter kunt zien. 4

- \* Gebruik de vaatwasmachine niet als er geen filters in zitten.
- \* Een niet juiste plaatsing van de filter heeft een slecht wasresultaat tot gevolg.
- \* Schone filters zijn erg belangrijk voor een juiste werking van de machine.

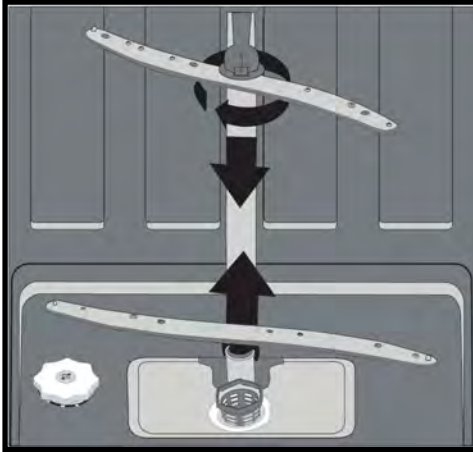

### ***Sproeiarmen***

Controleer of de gaten van de bovenste en onderste sproeiarm niet verstopt zijn. Als ze verstopt zijn, maak de sproeiarmen los en reinig ze in water.

De onderste sproeiarm kunt u verwijderen door deze naar boven te trekken en de bovenste verwijdert u door linksom aan de moer te draaien. Zorg ervoor dat de moer goed is aangedraaid als u de bovenste sproeiarm weer monteert.

### ***Aanvoerslangfilter***

De aanvoerslangfilter voorkomt schade die ten gevolge van soms in het water voorkomende verontreinigingen (zand, klei, roest enz.) ontstaat. Deze verontreinigingen worden via de hoofdwateraanvoer of het loodgieterswerk in huis aangevoerd en met het plaatsen van deze filter worden vergeling en afzettingen na het wassen voorkomen. Controleer periodiek de filter en de slang en maak ze, indien nodig, schoon. Om de filter schoon te maken, moet u eerst de waterkraan dichtmaken en daarna de slang losmaken. Als u de filter uit de slang heeft verwijderd, maakt u die onder de kraan schoon. Plaats de gereinigde filter weer in de slang. Monteer de slang opnieuw.

## FOUTCODES EN WAT U MOET DOEN INDIEN EEN FOUT OPTREEDT

FOUTCODE	FOUTBESCHRIJVING	CONTROLE
F5	Onvoldoende watertoevoer	<ul style="list-style-type: none"> <li>• Controleer dat de water invoerkraan volledig geopend is en dat het water niet afgesloten is.</li> <li>• Sluit de waterkraan, verwijder de water invoerslang van de kraan en maak de filter schoon aan het verbindingseinde van de slang.</li> <li>• Herstart uw machine, neem contact op met de onderhoudsdienst als de fout opnieuw optreedt.</li> </ul>
F3	Fout van doorlopende waterinvoer	<ul style="list-style-type: none"> <li>• Sluit de kraan.</li> <li>• Neem contact op met de onderhoudsdienst.</li> </ul>
F2	Het afvalwater van de machine kan niet afgepompt worden.	<ul style="list-style-type: none"> <li>• De water afvoerslang is geblokkeerd.</li> <li>• De filters van uw machine kan geblokkeerd zijn.</li> <li>• Schakel uw machine uit en activeer de programma annulering opdracht.</li> <li>• Als de fout opnieuw optreedt, neemt u contact op met de onderhoudsdienst.</li> </ul>
F8	Verwarmingsketel fout	<p>Neem contact op met de onderhoudsdienst.</p>
F1	Het alarm wordt geactiveerd tegen water overstroming.	<ul style="list-style-type: none"> <li>• Schakel uw machine uit en sluit de kraan.</li> <li>• Neem contact op met de onderhoudsdienst.</li> </ul>
FE	Defectieve elektronische kaart	<p>Neem contact op met de onderhoudsdienst.</p>
F7	Oververhitting fout (temperatuur in de machine is te hoog).	<p>Neem contact op met de onderhoudsdienst.</p>
F9	Verdeler positie fout	<p>Neem contact op met de onderhoudsdienst.</p>
F6	Defectieve warmtesensor	<p>Neem contact op met de onderhoudsdienst.</p>

***Als één van de indicators aan is en het Start/Pauze lampje aan en uit gaat,***

De deur van uw vaatwasser is geopend, sluit de deur.

***Als het programma niet start***

- Controleer of de stekker is aangebracht.
- Controleer de zekering bij u thuis.
- Zorg ervoor dat de waterinlaatkraan open gedraaid is.
- Zorg ervoor dat u de machinedeur hebt gesloten.
- Zorg ervoor dat u de machine hebt uitgeschakeld door de Stroom aan/uit toets in te drukken.
- Zorg ervoor dat de waterinlaatfilter en de machinefilters niet geblokkeerd zijn.

***Als de indicators niet uit gaan na gewassen te hebben***

De Aan/Uit knop is al losgelaten.

***Indien er resten van vaatwasmiddel in het vaatwasmiddelcompartiment achterblijven***

Vaatwasmiddel werd toegevoegd wanneer het compartiment nat was.

***Indien er water in de machine blijft aan het einde van het programma***

- De water draineringbuis is geblokkeerd of verwrongen.
- De filters zijn geblokkeerd.
- Het programma is nog niet beëindigd.

***Als de machine stopt tijdens een wasbeurt***

- Stroompanne.
- Waterinlaat fout.
- Het programma kan in standby staan.

***Indien u schudden of kloppen opmerkt tijdens een wasbeurt***

- Schotels incorrect geplaatst.
- Spray arm komt in contact met de schotels.

***Als er nog steeds voedelresten aanwezig zijn op de schotels***

- Schotels zijn incorrect geplaatst in de machine, het water heeft de betrokken plaatsen niet bereikt.
- Mand overbeladen.
- Schotels leunen tegen elkaar.
- Uiterst kleine hoeveelheid vaatwasmiddel toegevoegd.
- Een ongeschikt, eerder zwak wasprogramma geselecteerd.
- Spray arm geblokkeerd met voedselresten.
- Filters geblokkeerd.
- Filters incorrect aangebracht.
- Waterdraineringspomp geblokkeerd.

***Als er witte vlekken op de schotels zijn***

- Een uiterst kleine hoeveelheid vaatwasmiddel werd gebruikt.
- Spoelmiddel dosering op een laag niveau ingesteld.
- Er werd geen speciaal zout gebruikt ondanks de hoge waterhardheid.
- Waterverzachtingsysteem instelling is uiterst laag.
- Deksel van het zoutcompartiment sluit niet goed.

### ***Als de schotels niet drogen***

- Een programma zonder droogbewerking werd geselecteerd.
- Spoelmiddeldosering te laag ingesteld
- Schotels te snel uitgeladen

### ***Als er roestvlekken op de schotels zijn***

- Roestvrij vermogen van de gewassen schotels is onvoldoende.
- Hoog zoutniveau in het waswater.
- Deksel van het zoutcompartiment sluit niet goed.
- Te veel zout gemorst in de zijkanalen en in de machine tijdens het opvullen met zout.
- Slechte aarding.

**Bel een geautoriseerde dienst als het probleem aanhoudt na de controles of indien er een defect aanwezig is dat hierboven niet werd beschreven.**

## ***PRAKTISCHE EN NUTTIGE INFORMATIE***

### **1. Wanneer u de machine niet gebruikt**

- Verwijder de stekker van de machine en sluit de waterkraan.
- Laat de deur lichtjes open staan om te vermijden dat zich onaangename geurtjes ontwikkelen.
- Houd de binnenzijde van de machine schoon.

### **2. Waterdruppels verwijderen**

- Was de schotels met het intensieve programma.
- Verwijder alle metalen containers uit de machine.
- Voeg geen afwasmiddel toe.

### **3. Als u uw schotel correct in de machine plaatst, gebruikt u ze optimaal op het gebied van energieverbruik, was- en droogprestaties.**

### **4. Verwijder al het grove afval van de schotels voor u ze in de machine plaatst.**

### **5. Bedien de machine enkel als ze volledig opgevuld is.**

### **6. Gebruik het voorwasprogramma enkel wanneer absoluut noodzakelijk.**

### **7. Let op de programma-informatie en de gemiddeld verbruikswaarden tabel wanneer u een programma selecteert.**

### **8. Aangezien de machine hoge temperaturen bereikt, mag u ze niet in de buurt van de koelkast plaatsen.**

### **9. If the appliance is located in a place where the risk of freezing exists, you must completely drain the water that has remained in the machine. Turn off the water tap, disconnect the water inlet hose from the tap and allow the interior water to drain.**



## DE PRODUCTFICHE (Spect)

Handelsmerk van de leverancier	PELGRIM
Model v/d leverancier	PVV6030WIT/P01
Capaciteit van de vaatwasmachine	15
De energie efficiëntieklasse	A+
Jaarlijks energieverbruik in kWu per jaar (AEc) ( 280 cyclus) *	282
Energieverbruik (Ei) (kWu per cyclus)	0,98
Uit-modus stroomverbruik (W) (Po)	0,05
Ingeschakeld gelaten modus stroomverbruik (W) (Pi)	1
Jaarlijks waterverbruik in liters per jaar (AWc) ( 280 cyclus)**	2520
Drogen efficiëntieklasse ***	A
Standaard programmaam ***	Eco 50 °C
Programmatijd voor standaardcyclus ( min)	156
Geluid dB(A)	45

\* Energieverbruik **282** kwu per jaar, gebaseerd op 280 standaard reinigingscycli met koud water en het verbruik van laag verbruiksmodi. Reëel energieverbruik hangt af van hoe het apparaat wordt gebruikt.

\*\* Waterverbruik **2520** liter per jaar gebaseerd op 280 standaard reinigingscycli. Het reële waterverbruik hangt af van hoe het apparaat wordt gebruikt.

\*\*\*Droger efficiëntie klasse **A** op een schaal van G (minst efficiënt) tot A (meest efficiënt).

\*\*\*\* De "**Eco 50 °C**" is de standaard reinigingscyclus waar de informatie op het etiket en de fiche naar verwijst. Dit programma is geschikt om normaal vuile vaatwas te wassen en het is het meest efficiënte programma in termen van gecombineerd energie- en waterverbruik.