



PKV194

Handleiding koel-vrieskast

Pelgrim

Wij danken U hartelijk voor het vertrouwen, dat u in ons heeft gesteld door de aankoop van dit apparaat. Wij wensen u veel plezier bij het gebruik!

Het apparaat is alleen bestemd voor huishoudelijk gebruik.

De koelvriescombinatie bestaat uit twee delen, het bovenste deel is een koelkast, het onderste deel is een vrieskast.

De koelkast is bestemd voor het bewaren van verse levensmiddelen bij een temperatuur boven 0°C..

De vriezer is bestemd voor het invriezen van verse etenswaren en voor het langdurig bewaren van diepgevroren etenswaren (tot een jaar, afhankelijk van de soort etenswaren).

INHOUD

4 BELANGRIJKE WAARSCHUWINGEN 8 TIPS VOOR ENERGIEBESPARING BIJ KOEL-VRIESAPPARATEN	INLEIDING
9 BESCHRIJVING VAN HET APPARAAT 10 PLAATSING EN AANSLUITING 12 VERANDEREN VAN HET OPENEN VAN DE DEUREN 14 BEDIENING VAN HET APPARAAT 19 DE BINNENUITRUSTING VAN HET APPARAAT* 23 AANBEVOLEN VERDELING VAN DE ETENSWAREN	BESCHRIJVING VAN HET APPARAAT
24 BEWAREN VAN LEVENSMIDDELEN IN DE KOELKAST 25 ETENSWAREN BEWAREN IN DE ZEROZONE LADE 27 INVRIEZEN EN BEWAREN VAN DE LEVENSMIDDELEN 27 Invries procedure 28 Belangrijke waarschuwingen voor het invriezen 28 Bewaren van gekochte diepvriesproducten 29 Bewaartijd diepvriesproduct 29 Ontdooien van diepvriesproducten	BEWAREN EN INVRIEZEN VAN DE LEVENSMIDDELEN
30 ONTDOOIING VAN HET APPARAAT 31 REINIGING VAN HET APPARAAT	ONTDOOIING EN REINIGING VAN HET APPARAAT
32 FOUTOPLOSSING 34 INFORMATIE OVER DE GELUIDSSTERKTE	OVERIGE

BELANGRIJKE WAARSCHUWINGEN



Kinderen, ouder dan acht jaar en personen met verminderde lichamelijke, zintuigelijke en verstanderlijke vermogens of met gebrekkige kennis en ervaring mogen het apparaat alleen gebruiken onder de juiste toezicht of als ze de juiste instructies hebben gekregen voor een veilig gebruik van het apparaat of zich bewust zijn van de gevaren, verbonden aan het gebruik van het apparaat. Kinderen mogen niet met het apparaat spelen. Kinderen mogen het apparaat niet reinigen of onderhoudswerkzaamheden uitvoeren aan het apparaat zonder adequaat toezicht.

Voor de aansluiting van het apparaat dienen de aanwijzingen voor een juist en veilig gebruik van het apparaat aandachtig te worden doorgelezen. De gebruiksinstructies zijn aangepast aan verschillende types/modellen. Om deze reden kunnen instellingen en uitrusting worden beschreven, die uw apparaat niet bezit. De instructies omvatten ook de uitvoering van de vriezer NO FROST, gekenmerkt door de ingebouwde ventilator en het automatisch ontdooien.

Verwijder de verpakking voor de bescherming van het apparaat en de onderdelen tijdens het transport.

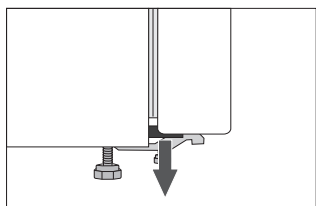

Aan de hoeken zijn afstandhouders aangebracht, die dienen te worden verwijderd. In plaats ervan dienen de bijgeleverde doppen te worden geplaatst (alleen bij sommige modellen).

Voor aansluiting op het elektriciteitsnet moet het apparaat ongeveer 2 uur in rust zijn om de mogelijkheid van onjuiste werking door invloed van het transport op het koelsysteem te verkleinen.

Aansluiting op het elektriciteitsnet en aarding van het apparaat moeten gebeuren overeenkomstig de geldende standaarden en voorschriften.

Bewaar in het apparaat geen explosieve stoffen zoals bussen aerosol met brandbaar drijfgas.

Het apparaat mag niet in de open lucht worden gebruikt en mag niet aan regen worden blootgesteld.

Voor reiniging dient het apparaat verplicht van het elektriciteitsnet losgekoppeld worden (neem de aansluitkabel uit het stopcontact).

Als de aansluitkabel beschadigd is moet deze door een elektricien of deskundig persoon worden vervangen.

Als u het apparaat langere tijd niet gebruikt, doe hem dan uit en koppel hem los van de energietoevoer. Maak het apparaat leeg, reinig het en laat de deur op een kier.

Roep in het geval dat de LED interieur verlichting niet werkt een servicemonteur. Repareer de LED verlichting niet zelf, aangezien u in aanraking kunt komen met hoogspanning.

Bescherm het milieu en geef het afgedankte apparaat af bij een gemachtigd inzamelcentrum voor afgedankte huishoudelijke apparaten.

Voor de verpakking gebruiken wij milieuvriendelijke materialen die zonder gevaar voor de omgeving kunnen worden gerecycled, gestort of vernietigd.

Het etiket met de basisgegevens van het apparaat bevindt zich in het interieur van het apparaat. Indien de taal op de sticker u niet schikt, vervang deze dan door de bijgeleverde sticker.

WAARSCHUWING! Ventilatieopeningen van het apparaat of het inbouwelement moeten altijd schoon en toegankelijk zijn.

WAARSCHUWING! Gebruik bij het ontdooien geen mechanische hulpmiddelen of andere methoden dan aanbevolen door de fabrikant.

WAARSCHUWING! Zorg ervoor dat u bij plaatsing, reiniging en verwijdering van het apparaat de isolatie of andere delen van het koelsysteem niet beschadigt. Hiermee voorkomt u ook vervuiling van het milieu.

WAARSCHUWING! Gebruik geen andere elektrische apparaten in het apparaat dan deze, toegestaan door de fabrikant van de koel/vriescombinatie.



Het symbool op het product of op de verpakking wijst erop dat dit product niet als huishoudafval mag worden behandeld. Het moet echter naar een plaats worden gebracht waar elektrische en elektronische apparatuur wordt gerecycled. Als u ervoor zorgt dat dit product op de correcte manier wordt verwijderd, voorkomt u mogelijk voor mens en milieu negatieve gevolgen die zich zouden kunnen voordoen in geval van verkeerde afvalbehandeling. Voor meer details in verband met het recyclen van dit product, neemt u het best contact op met de gemeentelijke instanties, het bedrijf of de dienst belast met de verwijdering van huishoudafval of de winkel waar u het product hebt gekocht. de winkel waar u het product hebt gekocht.

TIPS VOOR ENERGIEBESPARING BIJ KOEL-VRIESAPPARATEN

- Plaats het apparaat zoals in de gebruiksaanwijzing is beschreven.
- Open de deur niet vaker dan noodzakelijk is.
- Controleer af en toe of de lucht achter het apparaat vrij kan circuleren.
- De condensator aan de achterwand moet altijd schoon zijn (zie het hoofdstuk Reiniging van het apparaat).
- Vervang een beschadigd of niet goed sluitende dichting zo snel mogelijk.
- Bewaar levensmiddelen in gesloten dozen of goed verpakt.
- Laat levensmiddelen afkoelen tot kamertemperatuur alvorens ze in de koel-vrieskast te plaatsen.
- Ontdooi bevroren levensmiddelen in de koelruimte.
- Om de gehele ruimte in de vriezer te benutten kunt u enige laden verwijderen zoals aangegeven in de instructies.
- U ontdooit de klassieke diepvriezer als zich ongeveer 3-5 mm rijp of ijs op de koeloppervlakten heeft afgezet.
- De verdeling van de platen in het apparaat moet gelijkmatig zijn en de levensmiddelen moeten er zo in zijn geplaatst, dat de lucht ongehinderd kan circuleren (neem de aanbevolen verdeling van levensmiddelen in acht zoals deze in de gebruiksaanwijzing is beschreven).
- Bij apparaten met ventilator niets voor de ventilatiespleten plaatsen.
- In geval u de ventilator of ionisator niet gebruikt, schakel deze dan uit, teneinde het energieverbruik te verminderen.

BESCHRIJVING VAN HET APPARAAT

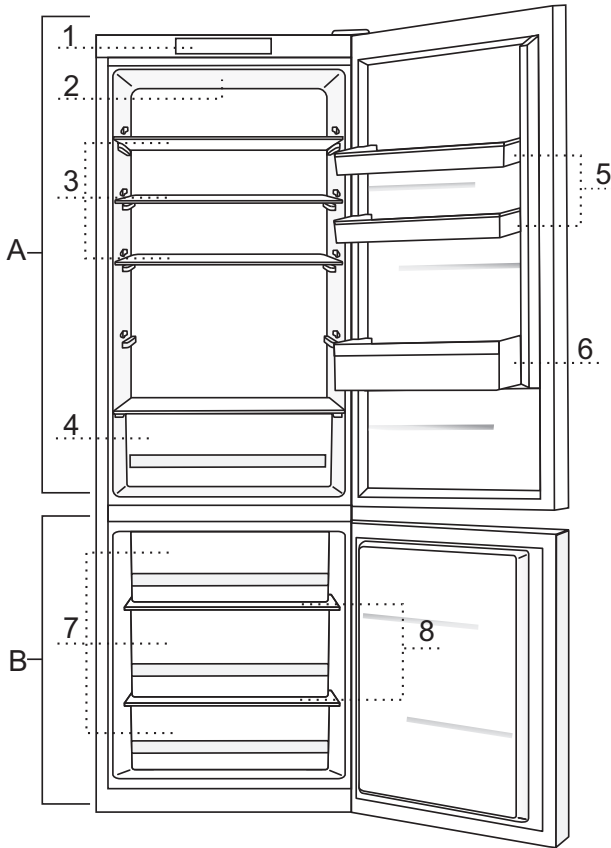

A Koelkast

- 1 Bedieningseenheid
- 2 LED interieur verlichting van de koelkast
- 3 Uittrekbare glazen draagplateaus (op hoogte instelbaar)
- 4 Groentelade
- 5 Deurvak instelbaar op hoogte
- 6 Flessenrek

B Vriezer

- 7 Vrieslade
- 8 Glazen draagplateaus

- De laden zijn beveiligd tegen uittrekken. Om ze uit het apparaat te nemen moet u ze uittrekken tot de blokkade, dan iets optillen om ze vervolgens geheel uit te trekken.

PLAATSING EN AANSLUITING

KEUZE VAN DE PLAATS

- Plaats het apparaat op een droge en geventileerde plaats. Het apparaat werkt optimaal bij onderstaande temperaturen. De klasse is aangegeven op het etiket met de basisgegevens van het apparaat.

Klasse	Temperatuur
SN (ondernormaal)	van +10°C tot +32°C
N (normaal)	van +16°C tot +32°C
ST (subtropisch)	van +16°C tot +38°C
T (tropisch)	van +16°C tot +43°C

Waarschuwing: Plaats het apparaat in een voldoende grote ruimte. Per 8 g koelvloeistof dient er minstens 1 m³ ruimte te zijn. De hoeveelheid koelvloeistof is aangegeven op het typeplaatje aan de binnenzijde van het apparaat.

PLAATSING VAN HET APPARAAT

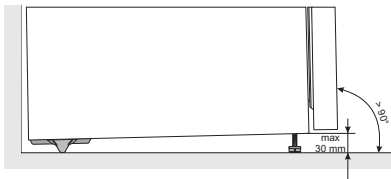

De plaatsing van het apparaat dient door tenminste twee personen te gebeuren, teneinde schade aan het apparaat of letsel van een persoon te voorkomen.

- Het apparaat moet rechtop of lichtelijk naar voren geplaatst worden op een harde ondergrond. Aan de voorzijde bevinden zich verstelbare pootjes, aan de achterzijde wieltjes voor gemakkelijke plaatsing (hebben alleen sommige modellen).
- Het keukenelement boven het apparaat moet zich minstens 5 cm boven het apparaat bevinden om te zorgen voor voldoende koeling van de condensator
- Het apparaat heeft bijgeleverde afstandhouders, die u aan de onderzijde van het huis plaatst om te voorkomen, dat het apparaat te dicht tegen de achterwand wordt geplaatst. U kunt het apparaat ook zonder afstandhouders gebruiken, maar dat kan het energieverbruik verhogen.
- Stel het apparaat niet bloot aan direct zonlicht en zet het niet in de buurt van een warmtebron. Indien dit niet te voorkomen is, bouw dan een isolatieplaat in.

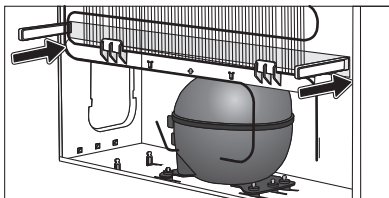

- Het apparaat kan zelfstandig staan of tegen een keukenelement worden geplaatst. Neem de nodige ruimte in acht voor het openen van de deur of het uittrekken van de laden (zie het schema voor de plaatsing).

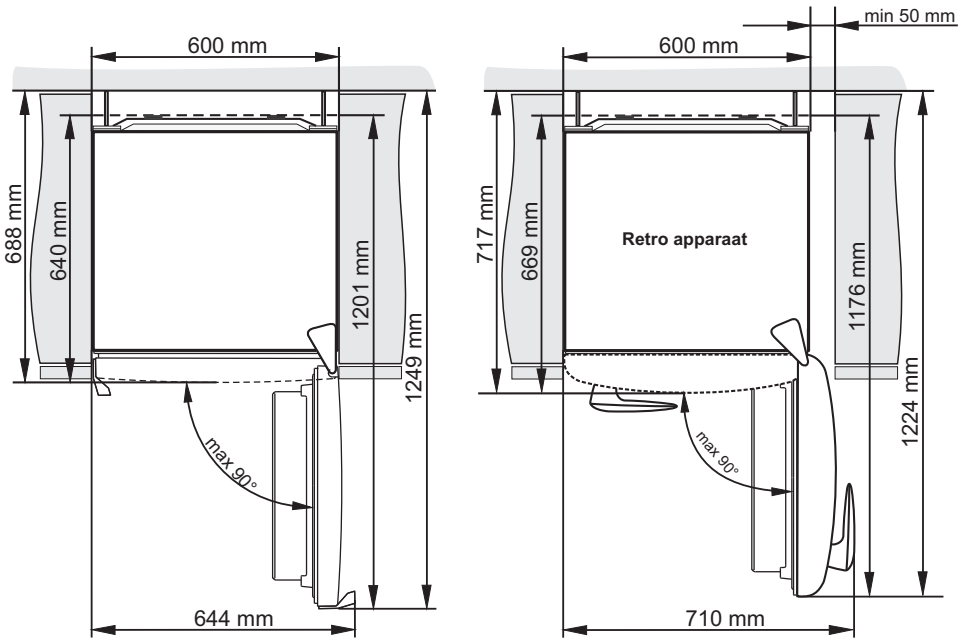

AANSLUITING VAN HET APPARAAT

- Sluit het apparaat aan op het lichtnet met de aansluitkabel. De wandcontactdoos moet een geaard contact hebben (veiligheidsstopcontact). De voorgeschreven spanning en frequentie staan aangegeven op het etiket met de basisgegevens
- Aansluiting op het elektriciteitsnet en aarding van het apparaat moeten gebeuren overeenkomstig de voorschriften. Het apparaat verdraagt kleinere fluctuaties in de spanning maar niet dan +6 % en -6 %.

VERANDEREN VAN HET OPENEN VAN DE DEUREN

Benodigd gereedschap: steeksleutel nr. 8, platte- en kruiskopschroevendraaier, torx 25.
Voor het veranderen van de richting van het openen van de deuren zijn twee personen nodig!

1. Verwijder het dekseltje van het bovenste scharnier (A).
2. Draai het bovenste scharnier los (B) en verwijder de bovenste deur (C).
3. Verwijder daarna de dopjes (D), draai het middelste scharnier los (E) en neem de onderste deur (F) uit het onderste scharnier (G).
4. Laat het apparaat achterover zakken (let hierbij op, dat het apparaat niet op de condensator leunt, aangezien hierdoor het koelsysteem kan beschadigen), draai de onderste scharnier los (G) en het pootje (H) en verplaats ze naar de andere kant. Let op, dat u de sluitring op dezelfde manier terug doet als voor de demontage.
5. Verplaats de scharnieren van de deur (I) naar de andere zijde.
6. Plaats het middelste scharnier (E) op de onderste deur (F) die u op het onderste scharnier plaatst (G). Draai het middelste scharnier vast (de deur moet hierbij open zijn). Vergeet niet de sluitringen aan te brengen (J) en de afdekdopjes (M), zoals voor de demontage.
7. Plaats de bovenste deur (C) op het middelste scharnier (E), verwijder het dopje (K) en schroef de bovenste scharnier vast (B).
8. Plaats het dekseltje op het bovenste scharnier (A) en het afdekplaatje (K).
9. Verwisseling van het handvat (L): verwijder de afdekdopjes, draai de schroeven los en bevestig het handvat aan de andere zijde, plaats de afdekdopjes aan de andere zijde.



Bij Retro apparaten is het veranderen van de richting van het openen van de deur niet mogelijk.

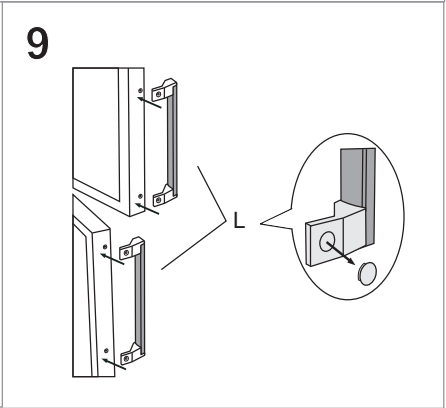
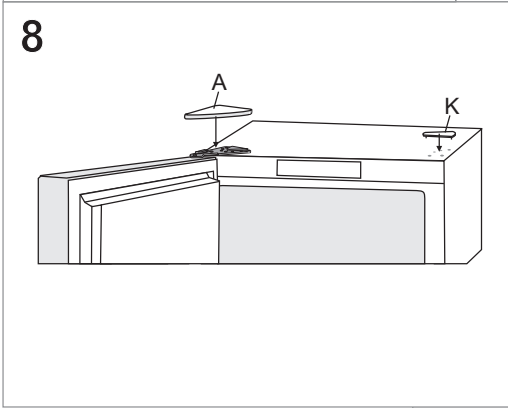
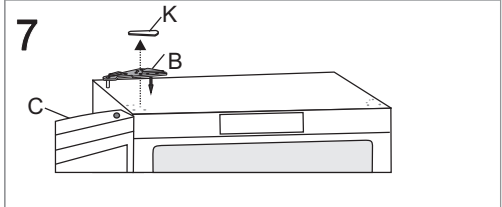
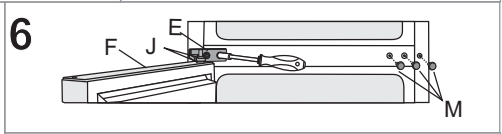
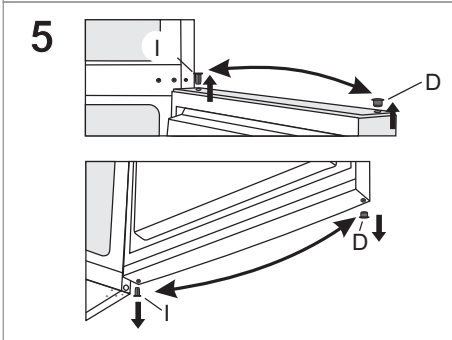
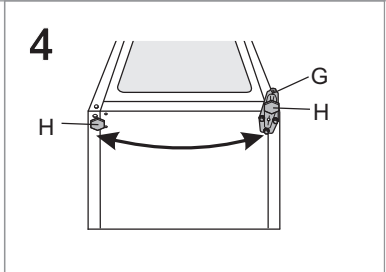
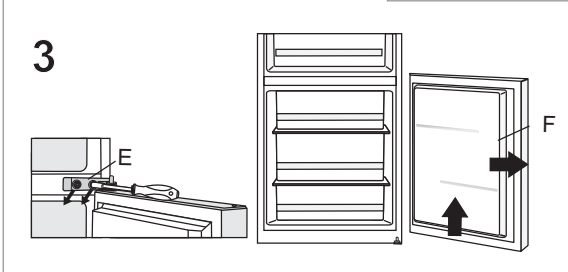
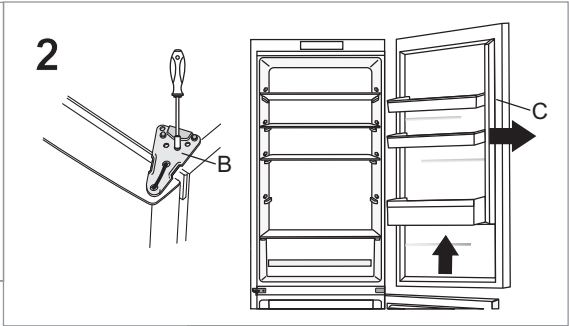
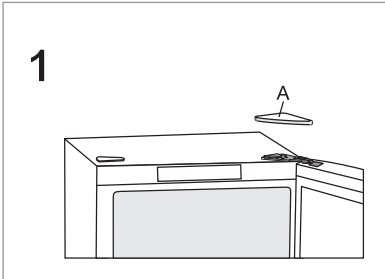

BEDIENING VAN HET APPARAAT

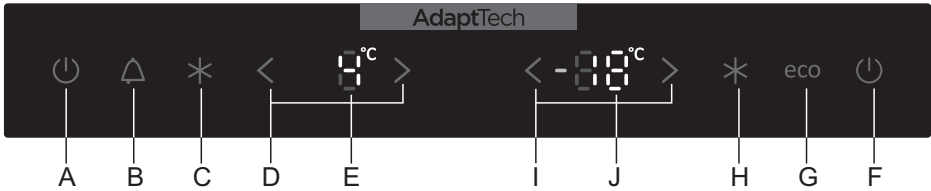

- A Aan toets apparaat en Uit toets koelgedeelte
- B Uit toets geluidssignaal
- C Aan/uit toets intensief koelen
- D Toets voor temperatuurinstelling koelgedeelte
- E Display temperatuurinstelling vriesgedeelte
- F Aan toets vriesgedeelte en Uit toets apparaat
- G Aan/uit toets ECO werking
- H Aan/uit toets intensief invriezen
- I Toetsen voor temperatuurinstelling vriesgedeelte
- J Display temperatuurinstelling vriesgedeelte

IN/UITSCHAKELING APPARAAT

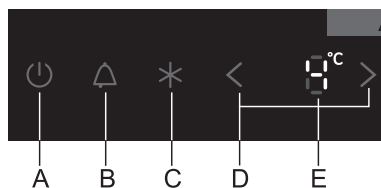

Inschakeling van het apparaat: Schakel het apparaat in met toets **A**.

Bij dit model kunt u er voor kiezen alleen het vriesgedeelte in te schakelen dit bereikt u op twee manieren:

- alleen vriesgedeelte inschakelen;
- druk kort op toets **F** (het vriesgedeelte schakelt in)
- druk kort op toets **A** en daarna lang (3 seconden) op toets **A** (het koelgedeelte schakelt uit)

Door opnieuw op de toets **A** te drukken wordt het koelgedeelte weer ingeschakeld.

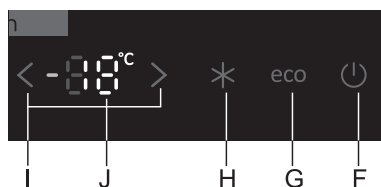

Uitschakeling van het apparaat: Het apparaat wordt uitgeschakeld met een langere druk op toets **F** (pas op: het apparaat blijft onder spanning).

TEMPERATUURKEUZE VAN HET APPARAAT

- Temperatuur koelgedeelte instellen met toetsen **D**.
< lagere temperaturen ; > hogere temperaturen.
- De temperatuur in het koelgedeelte kunt u instellen op een temperatuurbereik van +1°C tot + 9°C.
- Met een druk op één van de toetsen **D** knippert op het display **E** de laatste ingestelde temperatuur. Met de toetsen **D** stelt u de temperatuur in en na 3 seconden wordt de laatst ingestelde temperatuur van het koelgedeelte van het apparaat automatisch opgeslagen.



- Temperatuur vriesgedeelte instellen met toetsen I.
 - < lagere temperatuur ;
 - > hogere temperatuur.
- De temperatuur in het vriesgedeelte kunt u instellen op een temperatuurbereik van -24°C tot -16°C.
- Met een druk op één van de toetsen I knippert op het display J de laatste ingestelde temperatuur. Met de toetsen I stelt u de gewenste temperatuur in. Na 3 seconden wordt de laatste ingestelde temperatuur voor het vriesgedeelte van het apparaat automatisch opgeslagen.

INTENSIEF INVRIEZEN (VRIESGEDEELTE)

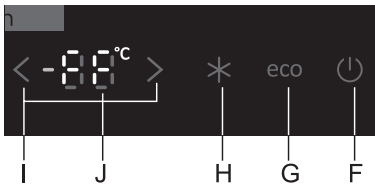

- Deze instelling gebruikt u bij inschakeling van het apparaat, bij reiniging en 24 uur voor het invriezen van een grotere hoeveelheid levensmiddelen.

Inschakeling van intensief invriezen: Druk op knop H. Op het display J verschijnt het opschrift FF.

Als u deze instelling niet zelf uitschakelt, zal deze automatisch na ongeveer twee dagen worden uitgeschakeld. De temperatuur keert terug naar de laatste ingestelde waarde.

EXTREEM SNEL INVRIEZEN (BOVENSTE LADE VAN DE VRIEZER)

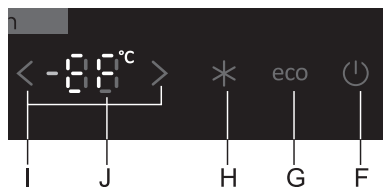

- Voor snel invriezen van verse groenten gebruiken we de instelling **XtremeFreeze**, die alleen werkt in de bovenste lade van het vriesgedeelte door het intensief inblazen van koude lucht. Door het sneller invriezen van levensmiddelen blijven vitamines, mineralen en voedingsstoffen langere tijd bewaard.

Inschakeling van extreem snel invriezen: Druk tenminste 3 seconden op de toets **H**. Op het display J verschijnt het opschrift **EF**.

- Bij deze instelling werkt de compressor ononderbroken en de temperatuur in dit vriesvak daalt sterk.
- Als u deze instelling niet zelf uitschakelt (met een druk op toets H), zal deze na ongeveer een dag automatisch uitgaan. De temperatuur in het vriesgedeelte keert terug naar de laatst ingestelde waarde.
- Deze instelling gebruikt u voor het snel invriezen van kleinere hoeveelheden (tot 2 kg) in het bovenste vriesvak. In geval van invriezen van grotere hoeveelheden levensmiddelen, dient de instelling 12 uur voor gebruik te worden ingeschakeld.

INTENSIEF KOELEN (KOELGEDEELTE)

- De instelling gebruiken voor inschakeling van het apparaat, voor reiniging en voor het opbergen van grotere hoeveelheden levensmiddelen.

Inschakeling van intensief koelen: Druk op toets **C**.

Als u de instelling niet zelf uitschakelt zal deze automatisch na ongeveer 6 uur uitgaan. De temperatuur van het koelgedeelte keert terug naar de laatst ingestelde waarde.

ALARM TE HOGE TEMPERATUUR

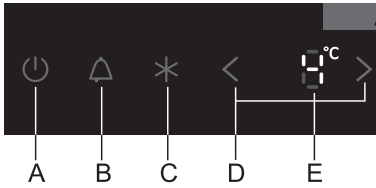

Bij een te grote verhoging van de temperatuur in het apparaat wordt het alarm in werking gesteld (**een onderbroken**) geluidssignaal en toets **B** knippert

- U zet het geluidsalarm uit met toets **B**.
- Het alarm herhaalt zich iedere 24 uur, als de temperatuur in het apparaat niet laag genoeg is en de kans van bederf van levensmiddelen aanwezig is.

- Bij eerste inschakeling heeft het alarm een vertraging van 24 uur, omdat het apparaat nog niet op temperatuur is gekomen. Dit voorkomt ongewenste inschakeling van het alarm.

Open deur alarm: Als de deur van de koel- of vrieskast langer dan 2 minuten openstaat, klinkt er een geluidssignaal en knippert de toets **B**. Als we de deur dicht doen houdt het op. We kunnen het signaal ook stoppen door een druk op **B**.

ECO FUNCTIE

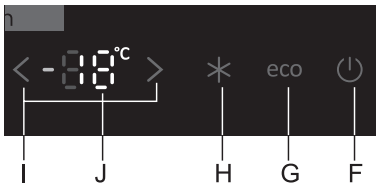

Eco functie wordt ingesteld met toets **G**. Het apparaat werkt op de meest optimale instelling.

VEILIGHEIDSFUNCTIE (KINDERSLOT)

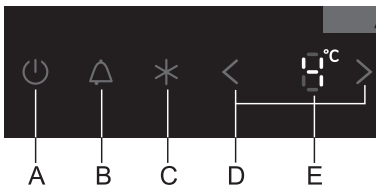

Deze functie gebruikt u als u ongewenste bediening van het apparaat wenst te voorkomen.

De functie stelt u in werking door drie seconden op toets **B** te drukken, op het display **E** verschijnt de letter **LL**.

Hiermee doet u alle functies op slot, behalve functie **B**.

Het veiligheidsslot doet u weer uit door opnieuw 3 seconden op toets **B** te drukken.

DE BINNENUITRUSTING VAN HET APPARAAT*

(* De uitrusting is afhankelijk van het model)

PLATEAU

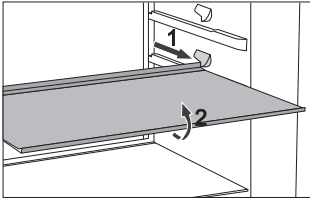

- Voor een gemakkelijker toegang tot de levensmiddelen en een beter overzicht is het plateau gedeeltelijk uittrekbaar..
- Het plateau kan naar wens worden geplaatst op de geleiders aan de binnenzijde. Als u het plateau uit wilt nemen, trekt u hem tot het punt, waar hij stopt, dan tilt u hem een beetje op en neemt het uit de koelkast
Plaats bederfbare etenwaren achter op het plateau, waar het het koudst is.

FLESSENREK*

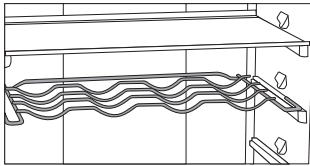

- Sommige modellen hebben een flessenrek. Deze is beveiligd tegen ongewenst uittrekken. Men kan alleen een leeg rek uittrekken, door het achterste deel op te tillen en het rek naar u toe te trekken. Plaats de drager zodanig, dat de lengte van de flessen niet het sluiten van de deur belemmeren. Het rek kan 9 flessen met 0.75 ltr inhoud bevatten of een gezamenlijk gewicht van 13 kg - zie het etiket aan de rechterzijde in het apparaat.
- Op het rek kunt u ook blikjes opbergen (in de diepte of in de breedte).

ELASTISCHE ONDERGROND VOOR FLESSEN*

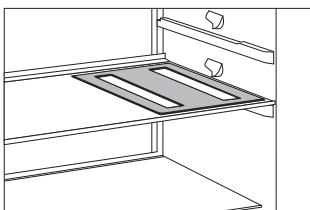

- Sommige modellen hebben een elastische ondergrond voor flessen of blikjes.
- De ondergrond kunt u ook gebruiken als onderzetter voor op tafel, voor hete pannen.

GROENTE EN FRUITBAK MET REGULATOR (CRISPZONE)

- De groentelade onder in het apparaat is bestemd voor het opbergen van groente en fruit. De groentelade zorgt voor een juiste vochtigheidsgraad en vermindert uitdroging van de levensmiddelen. Deze moeten op de juiste manier verpakt zijn en mogen geen geurtjes en vocht opnemen of afgeven. De groentelade heeft een vochtregulator, die u kunt instellen afhankelijk van de hoeveelheid etenswaren in de bak.

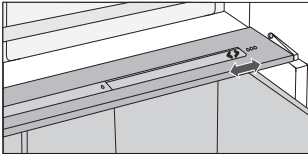

Kleinere hoeveelheid etenswaren - doe de regulator naar rechts;

Grotere hoeveelheid etenswaren - doe de regulator naar links.

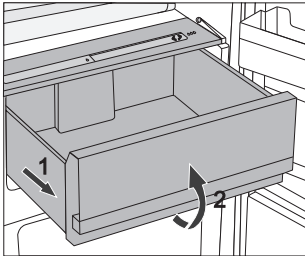

- Groentelade uittrekken:
 - Trek de groentelade uit tot de blokkade, doe hem dan wat omhoog en trek hem geheel uit.

BINNENZIJDE DEUR VAN KOELGEDEELTE

De deur is uitgerust met deurvakken voor het opbergen van kaas, boter, eieren, joghurt en andere kleindere pakjes, tubes, blikjes enz. Onderin is ruimte voor flessen.

INSTELBARE DEURVAKJES

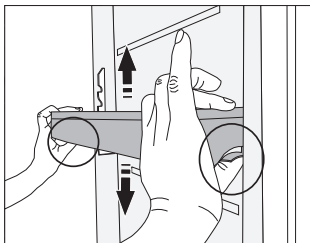

De deurvak kunnen naar wens op hoogte worden ingesteld zonder ze uit het apparaat te nemen.

Druk het lipje aan beide zijden in en verplaats de deurvak naar boven of naar beneden.

Als u het deurvak uit het apparaat wilt nemen verplaats het dan helemaal naar boven en neem het eruit.

OPBERGDOOS (MULTIBOX)*

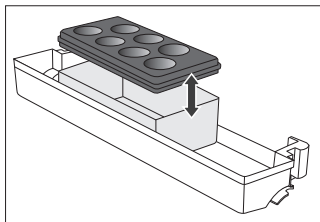

- **MultiBox** doos is handig voor het opbergen van verschillende levensmiddelen met een sterke geur en levensmiddelen, die beschermd moeten worden tegen uitdrogen, zoals kaas, verse salami, ui, boter,...
 - De bak wordt door het flexibele deksel hermetisch afgesloten en voorkomt het uitdrogen van de etenswaren en de verspreiding van geuren door de hele koelkast.
- Het flexibele deksel kan ook worden gebruikt voor het opbergen van eieren en als ijsbakje.
 - Als het flexibele deksel gebruikt wordt als opbergbak voor eieren, zet hem dan rechtstreeks op de bodem van het deurbakje, het nu geopende onderste gedeelte van de MultiBox kunt u gebruiken als bakje voor kleinere levensmiddelen zoals leverpastei, jams, kleine tubes, ...

VENTILATOR *

- De ventilator, aangebracht onder de bovenkant of wel in het vriesgedeelte, zorgt voor een gelijkmatige verdeling van de temperatuur en vermindert condensvorming in de koelkast.

LUCHTIONISATOR (IONAIR)

- **De lucht ionisator**, indien aangebracht in het koelgedeelte van het apparaat, zorgt voor altijd verse lucht in de koelkast. Hierdoor blijft het eten vers en de smaak langer bewaard.
- De luchtionisator kan in en uitgeschakeld worden met de knop, die zich bevindt op het huis van de ventilator of aan de zijkant van de koeltoren (afhankelijk van het model).

NOFROST APPARATEN

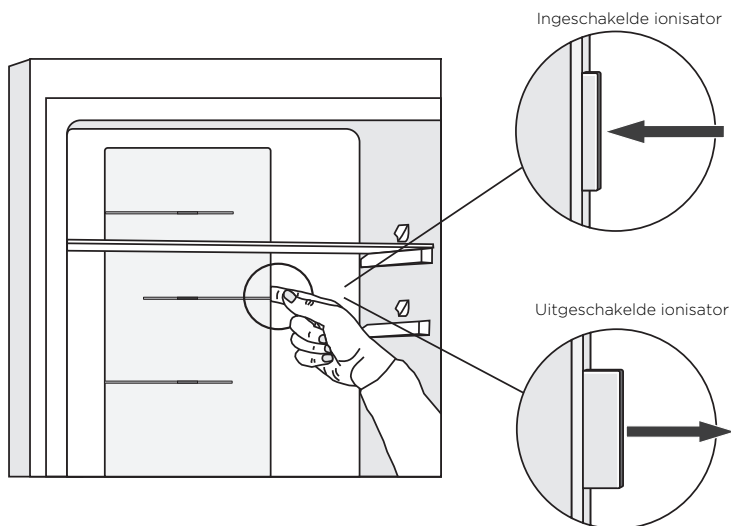

INNOVATIEVE TECHNOLOGIE

De innovatieve technologie met het sensorsysteem maakt het mogelijk de werking van het apparaat aan te passen aan de gebruiksgewoonten. Het intelligente aanpasbare systeem registreert en analyseert dagelijks en wekelijks het gebruik van het apparaat en past de werking aan aan het geregisteerde gebruikspatroon. Als bijvoorbeeld een verhoogde frequentie van het openen van de deur wordt geregistreerd zal voor die geregisteerde periode de temperatuur in het apparaat verlagen waardoor de etenswaren bij verhoogd gebruik minder zullen opwarmen. Ook de inbreng van grotere hoeveelheden levensmiddelen in de koelkast of vriezer zal door het apparaat automatisch worden geregistreerd en het zal de koeling of het invriezen intensiveren.

BEWAREN VAN LEVENSMIDDELEN IN DE KOELKAST

BELANGRIJKE WAARSCHUWINGEN VOOR HET BEWAREN VAN LEVENSMIDDELEN



Een juist gebruik van het apparaat, geschikte verpakking, de juiste temperatuurinstelling en het in acht nemen van hygiëne van de etenswaren heeft een belangrijke invloed op de kwaliteit van de etenswaren.

Houdt rekening met de houdbaarheid van de levensmiddelen, aangegeven op de verpakking.

Levensmiddelen dienen te worden bewaard in gesloten dozen of andere geschikte verpakking, zodat geen geuren of vocht wordt afgegeven.

Bewaar in de koelkast geen ontvlambare of explosieve stoffen.

Flessen met een inhoud met hoog alcoholgehalte moeten goed gesloten, rechtop worden geplaatst.

Sommige organische oplossingen, etherische olie in de schil van citroen of sinaasappel, het zuur in boter enz. kunnen bij langdurig contact met het plastic of pakking beschadigingen en veroudering veroorzaken.

Onplezierige geuren duiden erop, dat het apparaat niet schoon is of dat er zich bedorven eten in bevindt.

Als u voor langere tijd van huis gaat, verwijder dan de snel bederfbare levensmiddelen.

BEWAARTIJD VAN LEVENSMIDDELEN

De aanbevolen bewaartijd in de koelkast

Levensmiddel	Tijd
eieren, marinades, gerookt vlees	tot 10 dagen
kaas	tot 10 dagen
wortelen	tot 8 dagen
boter	tot 7 dagen
gebak, fruit, kant-en-klaar maaltijden, rauw vlees	tot 2 dagen
vis, rauw gehakt, zeevruchten	tot 1 dag

ETENSWAREN BEWAREN IN DE ZEROZONE LADE

In de **ZeroZone** lade kunt u een breed scala aan verse levensmiddelen tot drie keer langer dan in een gewone koelkast bewaren. De etenswaren blijven langer vers en behouden hun smaak en voedingswaarde. De temperatuur in de lade is afhankelijk van de ingestelde temperatuur in het koelgedeelte, de omgevingstemperatuur, de frequentie van het openen van de deur en de hoeveelheid etenswaren. Voor een temperatuur van ongeveer 0°C in de lade ZeroZone wordt een instelling van het koelgedeelte van 4°C of lager aanbevolen. De temperatuur in de **ZeroZone** kan onder 0°C dalen, daarom kunnen etenswaren die gevoelig zijn voor bevriezen beter in het bovenste gedeelte van de koelkast worden bewaard. Voor optimale prestaties moet de lade geheel gesloten zijn.

- Controleer steeds of u uw levensmiddelen vers inkoop, hiervan is de kwaliteit en de duurzaamheid afhankelijk.
- Bewaar de levensmiddelen in gesloten dozen of in geschikte verpakking zodat de etenswaren geen geur en vocht afgeven.
- Neem 30-60 min voor gebruik het levensmiddel uit de doos, zodat deze bij kamertemperatuur op geur en smaak komt.
- Levensmiddelen die gevoelig zijn voor lage temperaturen en niet geschikt voor de **ZeroZone** lade zijn: ananas, avocado, bananen, olijven, aardappel, aubergine, komkommer, bonen, paprika, meloen, watermeloen, pompoen,...

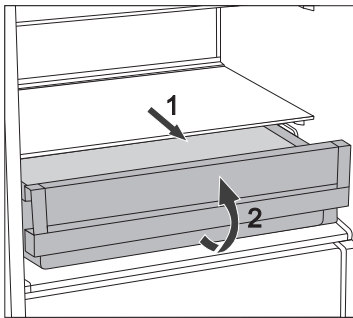

- Verwijdering lade:
 - Trek lade uit tot blokkade.
 - Til de lade op aan de voorkant en trek hem geheel uit!

GESCHATTE BEWAARTIJD VAN ETENSWAREN IN DE ZEROZONE*

Levensmiddelen	Tijd
worst, vleesbeleg, ossenvlees, varkensvlees, wild, rauw vlees	tot 7 dagen
gevogelte	tot 5 dagen
vis	tot 4 dagen
zeevruchten	tot 3 dagen
Groente:	
kool, knoflook, wortelen	tot 180 dagen
selderij, kruiden	tot 30 dagen
groene sla, bloemkool, witlof, rabarber	tot 21 dagen
broccoli, asperges, savoie kool, zuurkool, koolraap, radijs	tot 14 dagen
ui, paddenstoelen, spinazie, doperwten	tot 7 dagen
Fruit:	
appel	tot 180 dagen
peer, kiwi	tot 120 dagen
druiven, kweepeer	tot 90 dagen
perzik	tot 30 dagen
ribes, kruisbes, pruimen	tot 21 dagen
abrikozen, bosbessen, kersen	tot 14 dagen
frambozen, aardbeien	tot 3-5 dagen
Overige:	
melk	tot 7 dagen
maslo	tot 30 dagen
kaas	tot 30 dagen

* afhankelijk van de kwaliteit en versheid van de levensmiddelen

INVRIEZEN EN BEWAREN VAN DE LEVENSMIDDELEN

INVRIES PROCEDURE



Bij overschrijding van de maximale hoeveelheid verse levensmiddelen (aangegeven op het etiket van het apparaat), verloopt het invriezen slechter, ook de kwaliteit van de ingevroren levensmiddelen gaat achteruit.

- Als u de ruimte van de vriezer ten volle wilt benutten, kunt u alle laden uitnemen, u kunt de levensmiddelen neerleggen op de planken en op de bodem van de vriezer. Laat bij de NO FORST apparaten van de energieklassen A+++ de onderste lade in het apparaat.
- Activeer 24 uur voor het invriezen van verse levensmiddelen het intensief invriezen:
 - druk op toets **H**.

Daarna doet u de verse etenswaren in de vriesruimte.

Verse etenswaren mogen niet al bevroren verpakkingen aanraken.

De meest geschikte plaats voor het invriezen van grotere hoeveelheden levensmiddelen is de bovenruimte van de vriezer.

- Voor invriezen van kleinere hoeveelheden (1-2 kg) is intensief invriezen niet nodig.
- Na 24 uur kunt u de bevroren levensmiddelen verdelen over de andere vakken van de vrieskast en zonodig het invriesproces herhalen.

BELANGRIJKE WAARSCHUWINGEN VOOR HET INVRIEZEN



Vries alleen producten in, die daarvoor geschikt zijn, ze moeten goed en vers zijn.

Kies de juiste verpakking en pak het eten goed in.

De verpakking met goed dichtten, opdat de levensmiddelen niet uitdrogen en vitamines verliezen.

Markeer het eten met gegevens over de soort, hoeveelheid en datum van het invriezen.

Het is belangrijk het eten zo vlug mogelijk in te vriezen, maak kleine verpakkingen. Laat het eten voor het invriezen afkoelen.

BEWAREN VAN GEKOCHTE DIEPVRIESPRODUCTEN

- Neem voor het bewaren van reeds bevroren producten de aanwijzingen van de fabrikant in acht. Op de verpakking zijn de temperatuur en bewaartijd aangegeven.
- Kies alleen levensmiddelen met onbeschadigde verpakking, bewaard bij een temperatuur van -18°C .
- Koop geen met rijp bedekte levensmiddelen, aangezien deze al meerdere malen zijn ontdooid en van slechtere kwaliteit zijn.
- Zorg dat de levensmiddelen tijdens het transport niet ontdoien. Al een kortstondige verhoging van de temperatuur verslechtert de kwaliteit.

BEWAARTIJD DIEPVRIESPRODUCT

AANBEVOLEN BEWAARTIJD IN DE VRIESKAST

Levensmiddelen	Tijd
fruit, ossenvlees	van 10 tot 12 maanden
groente, kalfsvlees, gevogelte	van 8 tot 10 maanden
wild	van 6 tot 8 maanden
varkensvlees	van 4 tot 6 maanden
gehakt	2 maanden
brood, gebak, bereide gerechten, vis	2 maanden
organen	2 maanden
gerookte worst, vette vis	1 maand

ONTDOOIEN VAN DIEPVRIESPRODUCTEN

Door eten in te vriezen worden micro-organismen niet vernietigd.

Bij het ontdooien worden ze versneld geactiveerd en bederft het eten sneller, daarom dienen ontdooide etenswaren zo snel mogelijk te worden gebruikt. Gedeeltelijke ontdooiing vermindert de voedingswaarde van vooral fruit en groente en reeds bereide gerechten.

ONTDOOIING VAN HET APPARAAT

AUTOMATISCHE ONTDOOIING VAN DE KOELKAST

De koelkast hoeft niet te worden ontdooid, want het ijs op de achterwand in de koelkast ontdooit automatisch.

Het ijs dat ontstaat smelt als de compressor niet werkt. De druppeltjes lopen weg door de opening in de achterwand van de koelkast in het bakje boven de compressor, waar ze verdampen.

Zet in het geval, dat er zich op de achterwand in de koelkast een overmatige hoeveelheid ijs vormt (3-5 mm), het apparaat uit en ontdooi het ijs zelf.

ONTDOOIING VAN DE VRIESKAST NO FROST

- Ontdooiing van de vrieskast NO FROST werkt automatisch. De rijpvorming verdwijnt vanzelf weer.
- Ijs- of rijpvorming in het vriesgedeelte kan een gevolg zijn van een abnormale werking door onjuist gebruik van het apparaat (te vaak openen van de deur, een te lang open laten staan van de deur, een slecht sluiten van de deur,...). Schakel in dit geval het apparaat uit, neem de levensmiddelen uit de vriezer. Zorg er hierbij echter voor, dat ze niet ontdooien. Maak het interieur van de vriezer schoon en droog voordat u de levensmiddelen weer terugdoet. Schakel het apparaat weer in en kies de gewenste instelling.

REINIGING VAN HET APPARAAT

Koppel voor de reiniging het apparaat los van het net – (zie hoofdstuk In/uitschakeling van het apparaat) en trek de aansluitkabel uit het stopcontact.

- Gebruik voor reiniging van alle oppervlakten een zachte doek. Reiniging met schuurmiddelen, zuren of oplosmiddelen is niet geschikt, aangezien dit het oppervlak kan beschadigen!

Maak de buitenkant van het apparaat schoon met een zwakke zeepoplossing. Gelakte en aluminium oppervlakten kunnen worden gereinigd met wat afwasmiddel. Het gebruik van reinigingsmiddelen met een alcoholoplossing (voor glazen oppervlakten) is toegestaan. Voor plastic materialen is het gebruik van schoonmaakmiddelen met alcohol niet toegestaan.

Reinig de **binnenkant** van het apparaat met lauw water, waaraan wat azijn is toegevoegd.

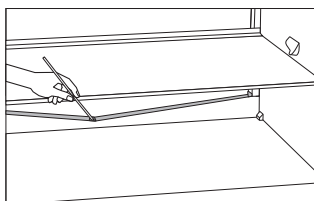

- Onder de koelplaat, die de binnenzijde van de koelkast koelt bevindt zich een goot en een opening, waar het dooiwater wordt afgevoerd. Deze mogen niet verstopen.
- Rijp- op ijsafzetting van meer dan 3-5 mm dient regelmatig te worden verwijderd (wat niet geldt voor de vriezer NO FROST). Gebruik geen scherpe voorwerpen, oplosmiddelen of sprays.

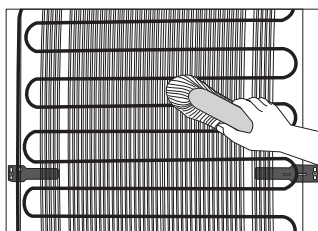

- De **condensator** aan de achterwand moet altijd schoon zijn zonder stof of afzettingen vanwege keukendampen. Verwijder af en toe het stof met een niet-metalen borstel of met de stofzuiger.
- Doe na reiniging het apparaat aan en doe de etenswaren er weer in.

FOUTOPLOSSING

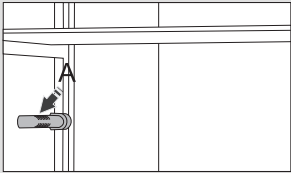
Fout:	Oorzaak en oplossing
Na aansluiting op het net werkt het apparaat niet:	<ul style="list-style-type: none"> Controleer of er spanning staat op het stopcontact en of het apparaat is ingeschakeld.
Het koelsysteem werkt al lange tijd onafgebroken: 	<ul style="list-style-type: none"> Te hoge temperatuur van de omgeving. Veelvuldig openen of langdurig openlaten van de deur. Onjuist sluiten van de deur, controleer de dichting op beschadiging, misschien zit er iets tussen de deur enz. Een te grote hoeveelheid verse etenswaren in de koelkast. De sensors (A) zijn bedekt met verse etenswaren. Zorg, dat lucht vrij kan circuleren rond de sensors (sommige modellen). Onvoldoende koeling van compressor en condensator. Controleer de luchtcirculatie en reinig de condensator.
Overmatige ijsvorming op de achterwand in de koelkast:	<ul style="list-style-type: none"> Veelvuldig openen of langdurig openlasten van de deur. Inbrengen van warm eten in de koelkast. Etenswaren of de verpakking komt in contact met de achterwand in de koelkast. Slechte pakking van de deur. Als de pakking vuil is of beschadigd, reinig hem dan of vervang hem.
Ijs- of rijpvorming in het interieur van de vriezer is het gevolg van:	<ul style="list-style-type: none"> Te vaak openen of het te lang open laten staan van de deur. Het slecht sluiten van de deur. Slechte dichtten van de deur. Als de afdichting vuil of beschadigd is, dient deze gereinigd of vervangen te worden.
Condensvorming onder de plank:	<ul style="list-style-type: none"> Dit is een voorbijgaand verschijnsel, dat niet helemaal te voorkomen is bij hoge omgevingstemperaturen en bij een hoge vochtigheidsgraad. Het verschijnsel verdwijnt vanzelf als de temperatuur en de vochtigheid zich normalisert. Wij bevelen aan de laden vaker te reinigen en af en toe de druppels af te vegen met een doek. Open de vochtigheidsregulator. Doe de etenswaren in zakjes of goed dichtende verpakking.
Er lekt water uit de koelkast:	<ul style="list-style-type: none"> Verstopte afvoer voor dooiwater, water loopt langs de goot. Reinig de afvoer, bijvoorbeeld met een plastic rietje. Verwijder een te dikke laag ijs op de achterwand met de hand (zie Ontdooiing van het apparaat).
Toets B knippert.:	<ul style="list-style-type: none"> Veelvuldig openen of langdurig openlaten van de deur. Onjuist sluiten van de deur, controleer de deurpakking op beschadiging, zit er wat tussen de deur. Er was langere tijd geen elektriciteit. Te grote hoeveelheid verse etenswaren ingebracht.

Fout:	Oorzaak en oplossing
Deur gaat moeilijk open:	<ul style="list-style-type: none"> • Als u de zojuist gesloten deur van de vrieskast wilt openen, kan dat problemen geven. Bij het openen van de deur ontsnapt koude lucht en stroomt er warme lucht binnen, dit veroorzaakt bij afkoeling een onderdruk. Na enige minuten normaliseert zich de toestand en kunt u de deur zonder moeite opnieuw openen.
De LED verlichting brandt niet:	<ul style="list-style-type: none"> • Bel, als de LED verlichting niet brandt, een servicemonteur. • Vervang het LED lampje niet zelf om contact met hoogspanning te vermijden!
Foutomschrijving op het display (hebben alleen sommige modellen):	<ul style="list-style-type: none"> • Als op het display de fout E verschijnt, belt u een servicemonteur.

Komt geen van de oorzaken overeen met de fout, bel dan de erkende servicedienst met vermelding van type, model en serienummer van het etiket, vermeld de binnenkant van het apparaat.

INFORMATIE OVER DE GELUIDSSTERKTE

De koeling van de koelvriescombinatie gebeurt door het koelingsysteem met een compressor (bij sommige apparaten ook met een ventilator), dit veroorzaakt een bepaald geluid. De sterkte van dit geluid is afhankelijk van de plaatsing, het juiste gebruik en de ouderdom van het apparaat.

- Na het inschakelen van het apparaat kan de compressor (of het geluid van ruisen van vloeistof) door het verplaatsen van de koelvloeistof iets luider werken. Dit is geen defect en heeft geen invloed op de levensduur van het apparaat, na verloop van tijd wordt het geluid dan ook minder.
- Soms is tijdens de werking een ongewoon of sterker geruis hoorbaar. dat ongewoon is voor het apparaat en wordt in de meeste gevallen veroorzaakt door een onjuiste plaatsing van het apparaat.
 - Het apparaat moet rechtop staan op een stevige ondergrond.
 - Het mag niet in contact komen met de wanden of naburige keukenelementen.
 - Controleer of de uitrusting van het interieur goed op zijn plaats zit, of er geen blikjes, flessen of andere bakken of dozen tegen elkaar rammelen tijdens de werking.
- Een grotere belasting van het koelsysteem door het vaker openen van de deur, het langer openlaten van de deur, het invriezen van grotere hoeveelheden levensmiddelen, het overschakelen op intensiever invriezen of koelen, kan een tijdelijke verhoging van het geluidsniveau van het apparaat tot gevolg hebben.

WIJ BEHOUDEN HET RECHT TOT VERANDERING, WAT GEEN INVLOED HEEFT OP DE WERKING.

Aanwijzingen voor gebruik van het apparaat kunt u vinden op onze website: www.pelgrim.nl



569113

nl (04-16)