



PKS5178K

Gebruiksaanwijzing koelkast

Pelgrim

Koelkast

Wij danken u voor het vertrouwen dat u heeft getoond door de aankoop van ons apparaat.
Wij wensen u veel plezier bij het gebruik.

De koelkast (hierna het apparaat genoemd) is bestemd voor huishoudelijk gebruik voor het bewaren van verse levensmiddelen bij een temperatuur van boven 0°C.

Voor het eerste gebruik.....	3
Milieubescherming	6
Beschrijving van het apparaat	7
Plaatsing en aansluiting	8
Verandering van de draairichting van de deur	10
Bedieningspaneel	11
Inrichting van de koelkast	13
Bewaren van levensmiddelen in de koelkast.....	15
Bewaren van levensmiddelen in de vershoudlade – ZERO'N'FRESH.....	16
Ontdooien van het apparaat.....	18
Reiniging van het apparaat.....	18
Storingen verhelpen.....	20
Informatie over het geluid van het apparaat.....	21

Voor het eerste gebruik

- Kinderen, ouder dan acht jaar en personen met verminderde lichamelijke, zintuigelijke en verstandelijke vermogens of met gebrekkige kennis en ervaring mogen het apparaat alleen gebruiken onder de juiste toezicht of als ze de juiste instructies hebben gekregen voor een veilig gebruik van het apparaat of zich bewust zijn van de gevaren, verbonden aan het gebruik van het apparaat. Kinderen mogen niet met het apparaat spelen. Kinderen mogen het apparaat niet reinigen of onderhoudswerkzaamheden uitvoeren aan het apparaat zonder adequaat toezicht.
- Voor de aansluiting van het apparaat dienen de aanwijzingen voor een juist en veilig gebruik van het apparaat aandachtig te worden doorgelezen. De gebruiksinstructies zijn aangepast aan verschillende types/modellen. Om deze reden kunnen instellingen en uitrusting worden beschreven, die uw apparaat niet bezit.
- Bij inbouwapparaten worden ook instructies voor de inbouw bijgeleverd. Deze zijn bestemd voor een deskundige die de plaatsing van het apparaat in het keukenelement moet uitvoeren.
- Verwijder de verpakking voor de bescherming van het apparaat en de onderdelen tijdens het transport. Voor aansluiting op het elektriciteitsnet moet het apparaat ongeveer 2 uur in rust zijn om de mogelijkheid van onjuiste werking door invloed van het transport op het koelsysteem te verkleinen.
- Aansluiting op het elektriciteitsnet en aarding van het apparaat moeten gebeuren overeenkomstig de geldende standaarden en voorschriften.

- Bewaar in het apparaat geen explosieve stoffen zoals bussen aerosol met brandbaar drijfgas.
- Bij de inbouw of plaatsing moet het stopcontact van het apparaat bereikbaar blijven!
- Het apparaat mag niet in de open lucht worden gebruikt en mag niet aan regen worden blootgesteld.
- Voor reiniging dient het apparaat verplicht van het elektriciteitsnet losgekoppeld worden (neem de aansluitkabel uit het stopcontact).
- Als de aansluitkabel beschadigd is moet deze door een elektricien of deskundig persoon worden vervangen.
- Als u het apparaat langere tijd niet gebruikt, doe hem dan uit en koppel hem los van de energietoevoer. Maak het apparaat leeg, reinig het en laat de deur op een kier.
- Bescherm het milieu en geef het afgedankte apparaat af bij een gemachtigd inzamelcentrum voor afgedankte huishoudelijke apparaten.
- Voor de verpakking gebruiken wij milieuvriendelijke materialen die zonder gevaar voor de omgeving kunnen worden gerecycled, gestort of vernietigd.
- Het etiket met de basisgegevens van het apparaat bevindt zich in het interieur van het apparaat. Indien de taal op de sticker u niet schikt, vervang deze dan door de bijgeleverde sticker.
- **WAARSCHUWING!** Ventilatieopeningen van het apparaat of het inbouwelement moeten altijd schoon en toegankelijk zijn.
- **WAARSCHUWING!** Gebruik bij het ontdooien geen mechanische hulpmiddelen of andere methoden dan aanbevolen door de fabrikant.

- **WAARSCHUWING!** Zorg ervoor dat u bij plaatsing, reiniging en verwijdering van het apparaat de isolatie of andere delen van het koelsysteem niet beschadigt. Hiermee voorkomt u ook vervuiling van het milieu.
- **WAARSCHUWING!** Gebruik geen andere elektrische apparaten in het apparaat dan deze, toegestaan door de fabrikant van de koel/vriescombinatie.
- **WAARSCHUWING!** Om het gevaar van instabiliteit te voorkomen moet het apparaat ingebouwd worden overeenkomstig de instructies.

Milieubescherming

Het verpakkingsmateriaal van dit apparaat is recycleerbaar. Doe mee aan de recycling en draag bij tot de bescherming van het milieu door dit materiaal in de hiervoor bestemde gemeentecontainers te deponeren.



Uw apparaat bevat tevens vele recycleerbare materialen. Daarom is het voorzien van dit logo wat aangeeft dat de gebruikte apparaten van ander afval dienen te worden gescheiden in de lidstaten van de Europese Unie. De recycling van de apparaten die door uw fabrikant wordt georganiseerd wordt op deze manier onder de beste omstandigheden uitgevoerd, overeenkomstig de Europese richtlijn 2002/96/CE betreffende elektrisch en elektronisch afval. Informeer bij uw gemeente of bij uw verkoper naar de dichtstbijzijnde inzamelplaats voor uw oude apparaten. Wij danken u voor uw bijdrage aan de bescherming van het milieu.

Beschrijving van het apparaat

De inrichting van het apparaat kan per model verschillen.

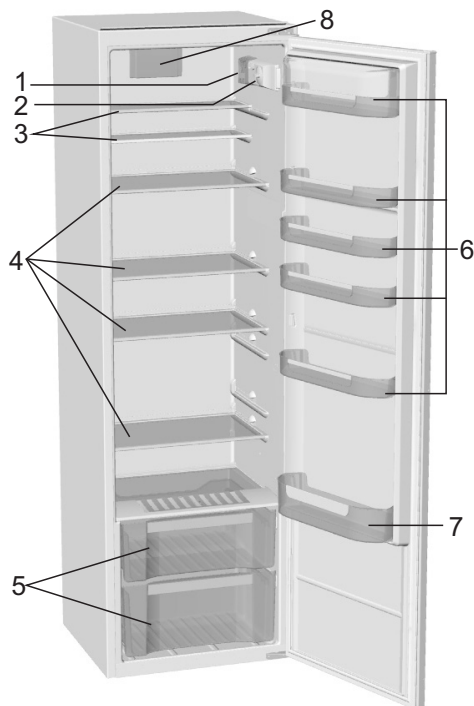

- 1 Lampje voor de verlichting van de binnenzijde van de koelkast
- 2 Bedieningspaneel
- 3 In hoogte verstelbare glasplateaus
- 4 Tweedelig uittrekbaar glasplateau (in hoogte verstelbaar)
- 5 Vershoudlade ZERO'N'FRESH
- 6 Deurvakken van de koelkast (uitvoeringen: diep, ondiep; met of zonder deksel)
- 7 Flessenhouder met beveiliging
- 8 Ventilator

Plaatsing en aansluiting

Keuze van de ruimte

- Plaats het apparaat in een droge en goed geventileerde ruimte. Het apparaat functioneert het beste bij omgevingstemperaturen zoals weergegeven in de onderstaande tabel. De klasse staat vermeld op het typeplaatje met de basisgegevens van het apparaat.

Klasse	Omgevingstemperatuur
SN (subnormaal)	van +10°C tot +32°C
N (normaal)	van +16°C tot +32°C
ST (subtropisch)	van +16°C tot +38°C
T (tropisch)	van +16°C tot +43°C

Plaatsen van het apparaat

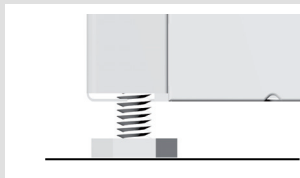

Het plaatsen van het apparaat moet door twee personen worden gedaan om lichamelijk letsel of beschadigingen aan het apparaat te voorkomen.

- Het apparaat moet vlak en stabiel op een stevige ondergrond staan. Het heeft verstelbare voetjes aan de voorkant, waarmee u het apparaat kunt bijstellen (alleen bij bepaalde modellen).
- Stel het apparaat niet bloot aan direct zonlicht en plaats het niet naast warmtebronnen. Als dit niet vermeden kan worden, gebruik dan een isoleerplaat.
- Het apparaat kan vrij staan of worden ingebouwd. Laat in ieder geval voldoende ruimte vrij voor afkoeling van de condensor (afstand tot de muur of een opening van 200 cm²). Het keukenelement boven het apparaat moet zich ten minste 5 cm hoger bevinden.
Na de installatie moet de stekker toegankelijk blijven!

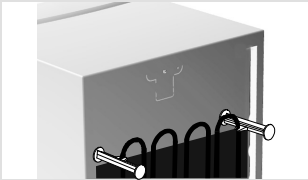
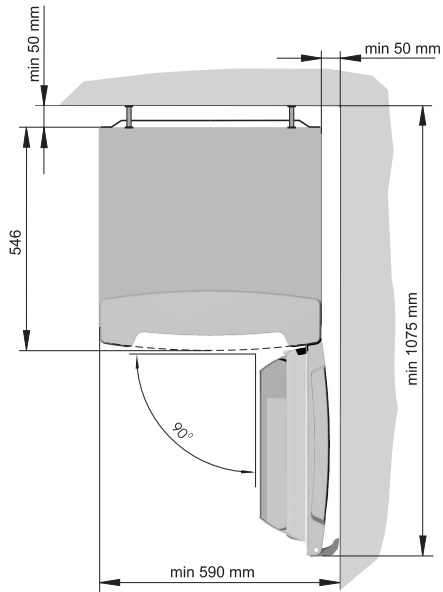

Priključitev aparata

- Het apparaat wordt geleverd met twee afstandhouders die boven de condensor moeten worden aangebracht, om te voorkomen dat het apparaat te dicht tegen de muur wordt geschoven. De afstandhouders zijn universeel. Houd er echter bij het aanbrengen rekening mee dat de afstand tussen de condensor en het apparaat per model verschilt.
- Sluit het apparaat aan op het stroomnet met de aansluitkabel. Het stopcontact in de wand moet geaard zijn (veiligheidsstopcontact). De voorgeschreven nominale spanning en frequentie staan vermeld op het typeplaatje met de basisgegevens van het apparaat.
- De aansluiting op het stroomnet en de aarding van het apparaat moeten volgens de geldende normen en voorschriften zijn uitgevoerd.

Het apparaat kan kortdurende spanningsafwijkingen verdragen, maar niet meer dan van -6% tot +6%.

Het apparaat voldoet aan de Europese richtlijnen en aan de wijzigingen die hieraan zijn aangebracht.

Verandering van de draairichting van de deur

Vrijstaand apparaat

Benodigd gereedschap: steeksleutel 8 mm, Torx-schroevendraaier T25

Kantel het apparaat om het onderste scharnier los te schroeven en demonteer de delen zoals aangegeven in figuur 3. Plaats de delen vervolgens aan de andere kant terug. Gebruik hiervoor de meegeleverde scharnierhouders. Voor het aanbrengen van het middelste (bovenste) scharnier, dient de deur van het apparaat enigszins te worden geopend!

Dek de oude scharniergaten af met de afdekplaatjes van de andere kant. Controleer de deurafdichting. Als deze niet goed zit, haalt u hem los en plaats u hem 180° gedraaid terug.

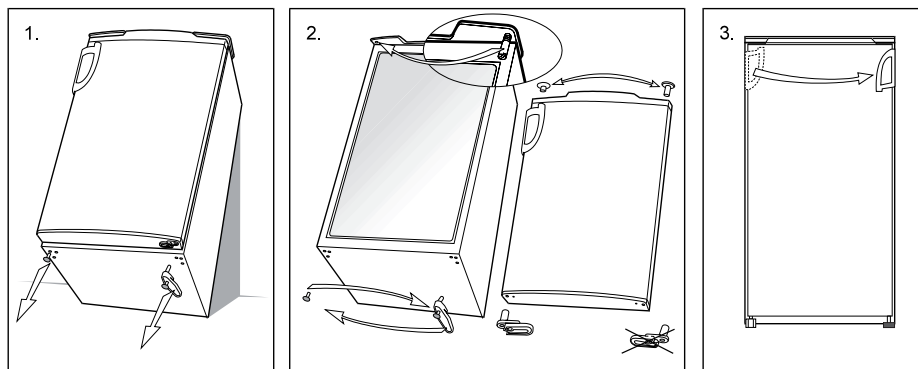

Bedieningspaneel

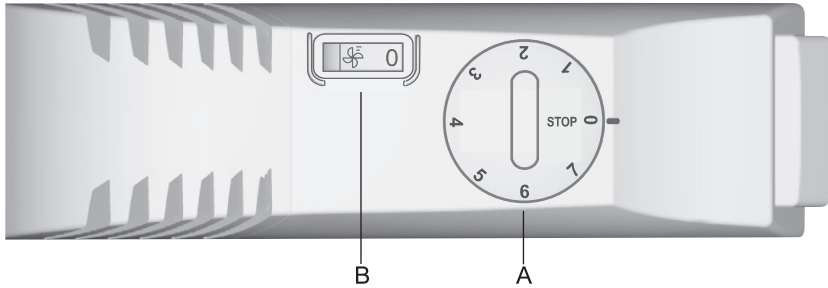

A Thermostaatknop en AAN/UIT

B Ventilator aan/uit schakelaar (hebben sommige modellen)

Apparaat AAN/UIT

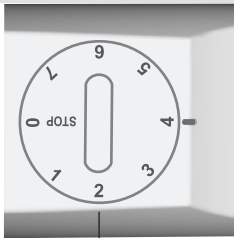

A

Aan: draai de thermostaatknop in de richting van de wijzers van de klok naar stand **7**.

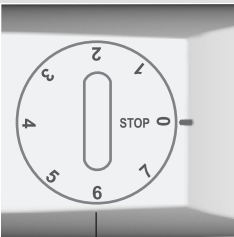

A

Uit: Draai de knop terug naar de stand **STOP (0)**.

Instellen van de temperatuur

- Wanneer de omgevingstemperatuur normaal is, wordt een gemiddelde instelling aanbevolen. U kunt een hogere of lagere temperatuur instellen met behulp van de thermostaatknop.
- Instellingen van de knop naar stand 7 betekenen een lagere temperatuur (kouder) in alle delen van het apparaat. De temperatuur in het interieur van de koelkast kan lager worden dan 0°C. Instellingen naar stand 1 betekenen hogere temperaturen (warmer). Gebruik instellingen naar stand 7 alleen als een lagere koeltemperatuur gewenst is of aanbevolen wordt of als de omgevingstemperatuur lager is dan 16°C.
- Verandering in de omgevingstemperatuur is van invloed op de temperatuur van het apparaat. Pas de stand van de thermostaat hieraan aan.

Ventilator

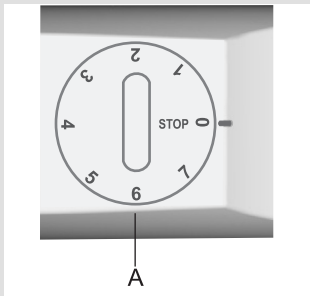
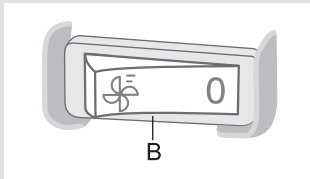
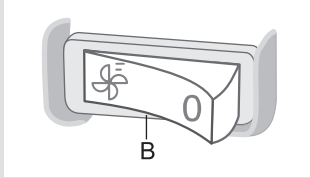

- In de stand STOP (0) is het koelsysteem uitgeschakeld, maar het apparaat is niet spanningsloos (het lampje van de koelkast brandt als u de deur opent).

- De ventilator draagt bij aan een meer gelijkmatige verdeling van de temperatuur, snellere afkoeling en vermindering van condens op de glazen draagvlakken. Hij werkt alleen als de compressor in werking is.
- Wij raden het inschakelen van de ventilator aan als extra functie, namelijk:
 - bij een verhoogde temperatuur in de ruimte (boven 30°C),
 - bij een verhoogde vochtigheid of als zich druppels op de platen vormen,
 - bij het plaatsen van grote hoeveelheden levensmiddelen (snelkoelen).

• Aan/uit

Aan =  Uit = 0

Waarschuwing: Wanneer de ventilator ingeschakeld is neemt het energieverbruik toe en wordt de temperatuur in de koelkast lager. Daarom raden wij aan de temperatuur in het apparaat opnieuw in te stellen:

- bij een ingeschakelde ventilator: stand 1-4
- zonder ventilator: stand 4-7.

Inrichting van de koelkast

(De inrichting is afhankelijk van het model)

Plateaus

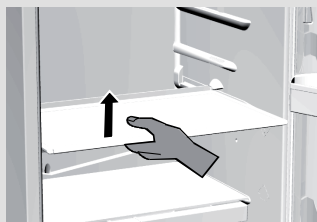

- U kunt de plateaus naar wens indelen op de geleiders in de koelkast. Om een plateau uit de koelkast te nemen moet u het zo ver mogelijk naar voren trekken, een beetje optillen en eruit trekken. Bewaar bederfelijke levensmiddelen op het achterste deel van het plateau, waar het het koudste is.

Tweedelig uittrekbaar glasplateau

Om hogere voorwerpen (flessen, potten, kannen) in de koelkast te plaatsen, kunt u het voorste deel van het plateau wegnemen en op een lager niveau plaatsen om zo de gewenste ruimte te krijgen.

Fruit- en groentelade

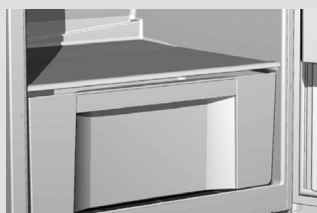

- De lade op de bodem van de koelkast onder de glazen plaat dient voor het bewaren van fruit en groente. Hij zorgt voor het juiste vochtgehalte en voorkomt uitdroging.

Binnenkant van de koelkastdeur

- De binnenkant van de deur van de koelkast is uitgerust met deurvakken en rekjes, die plaats bieden aan kaas, boter, eieren, yoghurt en andere kleine verpakte levensmiddelen, blikjes e.d. In het onderste deel van de deur kunt u flessen plaatsen.

Ventilator

- De ventilator - onder de bovenwand of verborgen achter de achterwand in de koelkast of verborgen in het vriesgedeelte - zorgt voor een gelijkmatigere verdeling van de temperatuur en vermindert condensatie op de plateaus.

Aanbevolen indeling van de levensmiddelen in het apparaat

Delen van de koelkast:

- **boven:** conserven, brood, wijn, gebak...
- **midden:** zuivelproducten, bereid voedsel, toetjes, sappen, bier, kant-en-klaarmaaltijden...
- **onder:** vlees, vleesproducten, delicatessen...
- **groentelade:** vers fruit, groente, sla enz.
Bij apparaten zonder vershoudlade ZERO'N'FRESH ook te gebruiken voor het bewaren van wortelgewassen, aardappelen, uien, knoflook, tomaat, tropische vruchten, zuurkool, rapen...
- **vershoudlade ZERO'N'FRESH:** vers vlees, vleesproducten, vis, zeevruchten, melkproducten, sla, fruit, groenten, mayonaise, sauzen...

Vakken in de deur van de koelkast:

- **boven/midden:** eieren, boter, kaas...
- **onder:** dranken, blikjes, flessen...

Bewaren van levensmiddelen in de koelkast

Belangrijke raadgevingen voor het bewaren van levensmiddelen

- Juist gebruik van het apparaat, goed verpakt voedsel, een juiste temperatuur en hygiënische voorzorgsmaatregelen zijn van beslissende invloed op de kwaliteit van de bewaarde levensmiddelen.
- Let op de houdbaarheidsdatum van de levensmiddelen, die op de verpakking van het product is vermeld.
- Levensmiddelen die u in de koelkast bewaart moeten in gesloten dozen zitten of goed zijn verpakt, zodat ze geen vocht en luchtjes afgeven of opnemen.
- Bewaar geen ontvlambare, vluchtige of ontplofbare stoffen.
- Flessen drank met een hoog alcoholpercentage moeten goed gesloten zijn en rechtop staan.
- Sommige organische oplosmiddelen zoals etherische oliën in de schil van citroenen en sinaasappels, boterzuur e.d. kunnen bij langdurig contact met kunststof materialen of dichtingen leiden tot beschadiging en voortijdige veroudering daarvan.
- Een onaangename geur in de koelkast duidt erop dat het apparaat niet schoon is of dat de inhoud bedorven is (zie het hoofdstuk Reiniging van het apparaat).
- Haal bederfelijke levensmiddelen uit de koelkast als u langere tijd van huis gaat.

Bewaartijd van levensmiddelen

Aanbevolen bewaartijd in de koelkast

Levensmiddel	Bewaartijd
eieren, marinades, gerookt vlees	tot 10 dagen
kaas	tot 10 dagen
wortels e.d.	tot 8 dagen
boter	tot 7 dagen
gebak, fruit, kant-en-klaarmaaltijden, rauwe stukken vlees	tot 2 dagen
vis, rauw gehakt, zeevruchten	tot 1 dag

Bewaren van levensmiddelen in de vershoudlade – ZERO'N'FRESH



In de vershoudlade ZERO'N'FRESH kunt een breed assortiment verse levensmiddelen ongeveer drie maal zo lang bewaren als in een gewone koelkast. De levensmiddelen blijven langer vers en behouden hun smaak en voedingswaarde.

In de vershoudlade ZERO'N'FRESH gaat de kwaliteit van groente en fruit minder snel achteruit, waardoor ze verser smaken en er frisser uitzien. De bewaartemperatuur ligt rond $^{\circ}\text{C}$. De temperatuur in de lade ligt tussen -2°C in $+3^{\circ}\text{C}$, afhankelijk van de temperatuur in de koelkast. Als de temperatuur van de ruimte waarin het apparaat staat lager is dan 16°C , wordt aanbevolen de temperatuur van het koelgedeelte op 4°C of lager in te stellen.

Voor een optimale werking moet de lade volledig gesloten zijn.

- Controleer bij aankoop van levensmiddelen of deze vers zijn, omdat de kwaliteit en de houdbaarheid hiervan afhankelijk zijn.
- Bewaar de voedingsmiddelen in gesloten dozen of verpak ze op gepaste wijze zodat ze geen reuk en vocht afgeven of niet van geur en kleur veranderen.
- Neem levensmiddelen ongeveer 30-60 minuten voor gebruik uit de lade, zodat het aroma en de smaak zich bij kamertemperatuur kunnen ontwikkelen.
- De vershoudlade ZERO'N'FRESH is niet geschikt voor levensmiddelen die gevoelig zijn voor lage temperaturen: ananas, avocado, bananen, olijven, aardappelen, aubergines, komkommers, sperziebonen, paprika, meloen, pompoenen...

**Richtperiode voor de
bewaring in de schuif
ZERO'N'FRESH***

Levensmiddel	Tijd
worst, vleeswaren, rund- en varkensvlees, wild, rauw vlees	tot 7 dagen
gevolgelte	tot 5 dagen
vis	tot 4 dagen
zeevruchten	tot 3 dagen
Groente:	
kool, knoflook, worteltjes	tot 180 dagen
selderij, kruiden	tot 30 dagen
sla, bloemkool, radicchio, rabarber	tot 21 dagen
broccoli, asperges, savooikool, Chinese kool koolrabi, radijs	tot 14 dagen
uien, champignons, spinazie, doperwten	tot 7 dagen
Fruit:	
appels	tot 180 dagen
peren, kiwi's	tot 120 dagen
druiven, kweeperen	tot 90 dagen
perziken	tot 30 dagen
zwarte bessen, kruisbessen, pruimen	tot 21 dagen
abrikozen, bosbessen, kersen	tot 14 dagen
frambozen, aarbeien	tot 3-5 dagen
Andere producten:	
melk	tot 7 dagen
boter	tot 30 dagen
kaas	tot 30 dagen

* afhankelijk van de kwaliteit en de versheid van de levensmiddelen

Ontdooien van het apparaat

Automatisch ontdooien van de koelkast

U hoeft de koelkast niet te ontdooien, omdat het ijs op de achterwand automatisch ontdooit. Het ijs dat op de achterwand ontstaat als de compressor in werking is, dooit als de compressor niet in werking is. Het loopt in druppeltjes naar beneden en stroomt daarna via de opening in de achterwand van de koelkast in het bakje boven de compressor, waar het verdampt. Schakel de koelkast uit en ontdooi hem met de hand als zich op de achterwand in de koelkast een te dikke ijslaag vormt (3-5 mm).

Reiniging van het apparaat

Verbreek de verbinding met het elektriciteitsnet alvorens het apparaat te reinigen (zie het hoofdstuk over de bediening van het apparaat - AAN/UIT) en trek de stekker van de aansluitkabel uit het stopcontact. De speciale antibacteriële bescherming in de bovenlaag van de wanden in het apparaat voorkomt de vermenigvuldiging van bacteriën, zodat het apparaat dus schoner blijft.

Let er bij het schoonmaken op dat u alle resten van reinigingsmiddelen verwijdert.

- Reinig de **buitenkant** van het apparaat met water en een vloeibaar schoonmaakmiddel.
- Gebruik geen schurende of agressieve reinigingsmiddelen (zoals reinigingsmiddelen voor roestvrij staal) voor plastic, gelakte en aluminium delen, omdat deze het oppervlak kunnen beschadigen.
- Maak **gelakte en aluminium oppervlakken** schoon met een zachte doek en een reinigingsmiddel op basis van alcohol (bijvoorbeeld een glasreiniger).
- Reinig de **binnenkant** van het apparaat en de inrichting met lauwwater en vloeibaar schoonmaakmiddel, waaraan u een scheutje azijn toevoegt.
- Bakjes, plateaus en lades met een decoratieve metalen rand zijn niet vaatwasmachinebestendig! Ze mogen alleen worden gereinigd met een verdund vloeibaar schoonmaakmiddel en een zachte doek, zonder hard te wrijven!
- Apparaten zonder veshoudlade ZERO'N'FRESH: de koelplaat tegen de achterwand wordt van tijd tot tijd ontdooit. Het gootje en de opening waardoor het water wordt afgevoerd, mogen niet verstopt raken (voedselresten). Controleer ze regelmatig en reinig ze indien nodig (bijv. met een rietje).

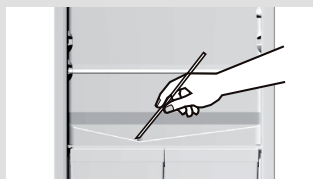

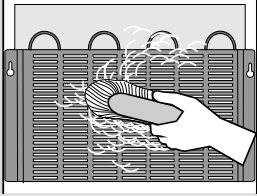

- De **condensor** aan de achterwand moet altijd schoon zijn, stofvrij en zonder neerslag van keukendampen. Verwijder het stof van tijd tot tijd met een niet-metalen borsteltje of stofzuiger.

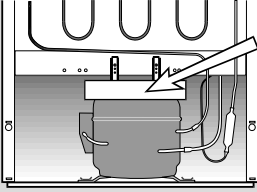

- Reinig ook het **opvangbakje** boven de compressor. Mocht u het bakje verwijderen, plaats het dan na het schoonmaken op dezelfde plaats terug. Let op dat het horizontaal staat!

- Rijp- of ijsafzetting met een dikte van 3-5 mm verhogen het stroomverbruik, daarom moet u dit regelmatig verwijderen. Gebruik geen scherpe voorwerpen, oplosmiddelen of sprays.
- Schakel na het reinigen het apparaat in en plaats de levensmiddelen terug.

Storingen verhelpen

Storing:	Oorzaak / oplossing
<p>Het apparaat werkt niet na aansluiting op het elektriciteitsnet:</p>	<ul style="list-style-type: none"> • Controleer of er spanning op het stopcontact staat en of het apparaat is ingeschakeld.
<p>Het koelsysteem werkt al langere tijd ononderbroken:</p> 	<ul style="list-style-type: none"> • De omgevingstemperatuur is te hoog. • De deur wordt te vaak geopend of blijft te lang open staan. • De deur is niet goed gesloten (er zit misschien iets tussen de deur, de deur hangt, controleer de dichting enz.). • U heeft te veel verse levensmiddelen tegelijk in het apparaat geplaatst. • De sensor in de koelkast (A) is afgedekt door verse levensmiddelen. Zorg ervoor, dat de lucht rond de sensor vrij kan circuleren (alleen bepaalde modellen). • Controleer de luchtcirculatie achter het apparaat als de compressor niet voldoende koelt, en reinig de condensor.
<p>Overmatige ijsafzetting op de achterwand van de koelkast:</p>	<ul style="list-style-type: none"> • De deur wordt te vaak geopend of blijft te lang open staan. • Het plaatsen van warme gerechten in de koelkast. • Het voedsel of de schaal raakt de achterwand in de koelkast. • Slechte dichting van de deur. • Als de dichting vuil of beschadigd is, moet u hem reinigen of vervangen.
<p>Er druppelt water uit het apparaat:</p>	<ul style="list-style-type: none"> • De afvoeropening is verstopt, het dooiwater druppelt langs het verzamelgootje. • Reinig de verstopte opening met een rietje. Indien uw apparaat is uitgerust met de vershoudlade ZERO'N'FRESH, neem dan contact op met de servicedienst. • Ontdooi dikke ijslagen met de hand (zie hoofdstuk Ontdooien van het apparaat).
<p>Vervangen van het lampje:</p> 	<ul style="list-style-type: none"> • Verbreek altijd de stroomtoevoer naar het apparaat (trek de stekker van de aansluitkabel uit het stopcontact) voordat u het lampje vervangt. • Steek een schroevendraaier in de opening, breng het kapje omhoog en haal het los. • Vervang het lampje door een nieuw lampje (E 14, met hetzelfde vermogen als het originele lampje) en plaats het kapje terug. • Gooi het oude lampje niet bij het organisch afval. • Het lampje is verbruiksmateriaal en valt niet onder onze garantie!
<p>Nuttige wenken bij het verhelpen van storingen</p>	<ul style="list-style-type: none"> • Mocht het bovenstaande niet baten, verbreek dan de verbinding tussen het apparaat en het stroomnet (zie het hoofdstuk over de bediening van het apparaat - AAN/UIT), trek de stekker van de aansluitkabel uit het stopcontact, wacht 10 minuten en sluit het apparaat weer aan. Als de storing aanhoudt, neem dan contact op met de dichtstbijzijnde reparatiedienst en vermeld het type, model en serienummer zoals aangegeven op het typeplaatje in het apparaat.

De koel-vriescombinatie wordt gekoeld door een koelsysteem met een compressor (bij sommige apparaten ook een ventilator). Dit veroorzaakt een zeker geluid. De sterkte van het geluid is afhankelijk van de opstelling, het juiste gebruik en de ouderdom van het apparaat.

- **Na het inschakelen van apparaat** kunnen de werking van de compressor en het stromen van de koelvloeistof enigszins luider zijn. Dit is geen teken dat er iets mis is en heeft geen invloed op de levensduur van het apparaat. Als het apparaat enige tijd in werking is, worden deze geluiden minder.
- Soms treden er tijdens de werking van het apparaat **ongewone of hardere geluiden** op, die ongewoon zijn voor het apparaat en meestal het gevolg zijn van een onjuiste plaatsing:
 - Het apparaat moet horizontaal en stabiel op een stevige ondergrond staan.
 - Het mag de wanden van de elementen ernaast niet raken.
 - Controleer of de inrichting in de koelkast goed op zijn plaats zit of dat er misschien blikjes, flessen of andere schalen rammelen of rinkelen omdat ze elkaar raken.

WIJ BEHOUDEN ONS HET RECHT VOOR TOT
WIJZIGINGEN DIE DE FUNCTIE VAN HET APPARAAT NIET
BEÏNVLOEDEN.



559482

nl (02-16)