

Pelgrim

NL

Gebruiksaanwijzing

Vaatwasser

GVWC330XL

Inhoudsopgave

Uw vaatwasser	4
Veiligheidsinstructies	5
Installatie	6
Overloopbeveiliging	6
Winteropslag/transport	6
Verpakking	6
Verwijdering	7
Voor de eerste afwas	8
Waterhardheid	8
Basisinstellingen	9
Glansspoelmiddel bijvullen	9
Vul zout bij	9
Groener afwassen	11
Energie en water besparen	11
Inruimen van de vaatwasser	12
Breekbare vaat	12
Laden heeft invloed op de resultaten	12
De korven van de vaatwasser	12
Besteklade bovenin	12
Bovenkorf	13
Onderkorf	14
Vaatwasser gebruiken	15
Voeg vaatwasmiddel toe	15
Aan/Uit	16
Kies een programma	16
Opties kiezen	17
Start/Stop	18
Statuslamp	19
Indien u meer vaat wilt laden	19
Stroomuitval	19
Nadat het programma is beëindigd	19
De beste droogresultaten	19
De vaatwasser uitrusten	20
Programma tabel	21
WiFi-verbinding	22
ConnectLife	22
Vorbereidingen	22
Verbinding maken met een netwerk en koppelen	22
De vaatwasser op afstand bedienen	23
Vaatwasser op afstand activeren	23
Meer apparaten koppelen	23
WiFi-verbinding deactiveren/activeren	23
Apparaat wissen	23
Instellingen	24

Onderhoud en reiniging	26
Glansspoelmiddel bijvullen	26
Vul zout bij	26
De filters reinigen	27
Het reinigen van de sproeiarmen	28
Schoonmaken van de buitenkant van de vaatwasser	29
CLn - Draai het programma Zelfreiniging	29
Blokkades verwijderen	29
Problemen verhelpen	31
Algemeen	31
WiFi	36
Installatie	38
Veiligheidsinstructies	38
Instellingen	38
Afvoeraansluiting	39
Aansluiting op watertoevoer	39
Elektrische aansluiting	40
Service	41
Technische gegevens en energielabel	42
Technische gegevens	42
Informatie voor consumenten	42
Informatie voor testinstituut	42
EU-conformiteitsverklaring	42

Uw vaatwasser

Installeer de vaatwasser, zie hoofdstuk *Installatie*. Open vervolgens de deur en druk op ①.

Wanneer de vaatwasser voor de eerste keer wordt aangezet is het belangrijk dat u de juiste instellingen kiest om een goed wasresultaat te garanderen. Zie hoofdstuk *Voor de eerste afwas*.

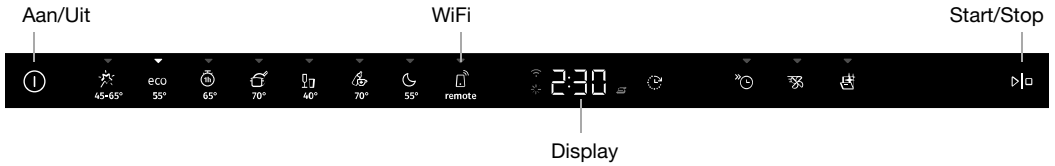

Programma

- Auto 45-65°
- eco Eco 55°
- 1h 65°
- Intensief 70°
- Glas 40°
- Hygiene 70°
- Nacht 55°
- Remote (WiFi)

Opties

- Uitgestelde start
- Speed wash
- Auto deur openen

Speciale programma

- Zelfreiniging

Informatie op het display

Zie het hoofdstuk *Onderhoud en reiniging*.

Verbonden met de cloud (knippert bij verbinding)

Glansspoelmiddel bijvullen

Vul zout bij

CLn Draai het programma Zelfreiniging

LET OP!

Het bedieningspaneel reageert alleen op gebruik als de deur open staat.

Veiligheidsinstructies

- Lees de Gebruiksaanwijzing en bewaar deze op een veilige plaats.
- Aantal standaard couverts: 16
- Gebruik de vaatwasser nooit voor enig ander doel dan in deze gebruiksaanwijzing omschreven is.
- Laad de vaatwasserdeur of de korven uitsluitend met vaat.
- Laat de vaatwasserdeur nooit open, want iemand kan erover struikelen. Duw de korven naar binnen om te voorkomen dat de vaatwasser omvalt.
- Gebruik alleen vaatwasmiddelen voor de vaatwasser!
- Deze machine kan worden gebruikt door kinderen vanaf 8 jaar en door mensen met verminderde fysieke capaciteiten, mentale vermogens, geheugenverlies of gebrek aan ervaring en kennis. Deze mensen moeten onder toezicht staan wanneer ze de machine gebruiken of moeten instructies krijgen over het gebruik van de machine en begrijpen welke risico's zich kunnen voordoen. Schoonmaken van de machine mag niet worden uitgevoerd door kinderen die niet onder toezicht staan.
- Een beschadigde voedingskabel mag alleen worden vervangen door het servicecentrum van de fabrikant of iemand die vergelijkbaar professioneel gekwalificeerd is.
- Gebruik de vaatwasser alleen in huishoudelijke omgevingen voor het afwassen van huishoudelijke vaat. Enig ander gebruik is verboden.
- Plaats nooit serviesgoed met oplosmiddelresten in de vaatwasser, want hierdoor ontstaat er risico op ontploffing. Daarnaast mag er geen vaat met as, was of smeermiddelen in de vaatwasser worden afgewassen.

- Kinderen moeten in de gaten worden gehouden. Laat kinderen niet met de vaatwasser spelen of deze gebruiken. Wees met name alert wanneer de deur open staat. Er kan wat vaatwasmiddel achtergebleven zijn! Start de vaatwasser altijd direct na het toevoegen van vaatwasmiddel.



WAARSCHUWING!

Messen en andere scherpe voorwerpen moeten horizontaal in de speciale besteklades van de vaatwasser worden gelegd.



WAARSCHUWING!

Kinderen moeten onder toezicht blijven – vaatwasmiddel is bijtend!

Installatie

Zie het hoofdstuk *Installatie*.

Overloopbeveiliging

De overloopbeveiliging begint de machine leeg te pompen en schakelt de watertoevoer uit als het waterniveau in de vaatwasser het normale niveau overschrijdt. Als de overloopbeveiliging wordt geactiveerd, verschijnt F54 (Te veel water) op het display. Draai de waterkraan dicht en neem contact op met de dichtstbijzijnde servicedienst. (Om waterlekage buiten de vaatwasser te voorkomen, moet u de stekker niet uit het stopcontact halen totdat de waterkraan op de toevoerleiding is dichtgedraaid!)

Winteropslag/transport

Sla de vaatwasser vorstvrij op en vermijd transport over grote afstanden in zeer koude weersomstandigheden. Transporteer de vaatwasser rechtop of liggend op de achterzijde.

Voordat een gebruikte vaatwasser vervoerd gaat worden of voor langere tijd opgeslagen gaat worden, moet eerst het water uit de machine worden verwijderd.

Verpakking

De buitenverpakking beschermt het product tijdens transport. Het verpakkingsmateriaal is recyclebaar. Scheid de verschillende verpakkingsmaterialen om het gebruik van grondstoffen en afval te verminderen. Uw dealer kan de verpakking terugnemen om te recyclen of u doorverwijzen naar de dichtstbijzijnde milieustraat. De verpakking bestaat uit:

- Golfkarton gemaakt van 100% gerecycled materiaal.
- Polystyreenschuim (EPS) zonder chloor of fluor.
- Steunen zijn van onbehandeld hout gemaakt.
- Beschermfolie is gemaakt van polyethyleen (PE).

Verwijdering

De vaatwasser is vervaardigd en geëtiketteerd voor recycling. Wanneer de vaatwasser het einde van zijn levensduur heeft bereikt en weggegooid moet worden, moet deze onmiddellijk onbruikbaar worden gemaakt. Trek de voedingskabel eruit en knip deze zo kort mogelijk door. Verwijder de lichtbron/lichtbronnen.

Neem contact op met de plaatselijke autoriteiten voor informatie over waar en hoe uw vaatwasser op correcte wijze kan worden gerecycled.

Voor de eerste afwas

Waterhardheid

Voor een goed afwasresultaat heeft de vaatwasser zacht water nodig (water met weinig mineralen). Hard water laat een witte laag op de afwas en de vaatwasser achter.

Waterhardheid controleren

De waterhardheid wordt gespecificeerd met behulp van Duitse graden van waterhardheid (°dH), Franse graden van waterhardheid (°fH), Engelse graden van waterhardheid (°eH) of millimol per liter (mmol/l).

Watertoevoer met een waterhardheid hoger dan 5°dH (9°fH / 6°eH / 0,9 mmol/l) moet verzacht worden. Dit gaat automatisch met de ingebouwde waterontharder. Om de waterontharder optimaal te laten functioneren moet het ingesteld zijn op de hardheid van het geleverde water. Wanneer u eenmaal de waterontharder heeft ingesteld kunt u het vaatwasmiddel en glansspoelmiddel gebruiken in de dosering voor zacht water.

Neem contact op met uw lokale waterleidingbedrijf om de waterhardheid in uw gebied te controleren.

Noteer de waterhardheid: _____

°dH	°fH	°eH	mmol/l	Aanbevolen instellingen
0-5	0-9	0-6	0,0-0,9	00
6-8	10-14	7-10	1,0-1,4	01
9-11	15-20	11-14	1,5-2,0	02
12-14	21-25	15-18	2,1-2,5	03
15-19	26-34	19-24	2,6-3,4	04
20-24	35-43	25-30	3,5-4,3	05
25-29	44-52	31-36	4,4-5,2	06
30-39	53-70	37-49	5,3-7,0	07
40-49	71-88	50-61	7,1-8,8	08
50	89	62	8,9	09

Als de waterhardheid hoger is dan 50°dH (89°fH / 62°eH / 8,9 mmol/l), raden we aan om een externe waterontharder aan te sluiten.

Toegenomen verbruik tijdens regeneratie

De ingebouwde waterontharder van de vaatwasser wordt regelmatig geregenereerd om zijn functie te behouden. Regeneratie verlengt het vaatwasprogramma en verhoogt het energieverbruik en het waterverbruik. De frequentie waarmee de waterontharder van de vaatwasser wordt geregenereerd, hangt af van de geselecteerde instelling.

Voorbeeld: als het Eco 55°-programma draait met een waterhardheid van 14 °dH(25 °fH / 18°eH / 2,5 mmol/l), wordt de waterontharder regelmatig geregenereerd (na 7 afwascycli). Het energieverbruik neemt toe met 0,015 kWh en het waterverbruik met 2,3 liter terwijl de programmatijd met 3 minuten wordt verlengd. Regeneratie vindt plaats tijdens de hoofdwass van het programma.

WAARSCHUWING!

Hard water laat een witte laag achter op de vaat en in de vaatwasser. Daarom is het belangrijk dat u de juiste instelling voor de waterontharder kiest! Zie Waterhardheid in het hoofdstuk *Instellingen*.

Gebruik de vaatwasser nooit als het zoutreservoir leeg is en het ingaande water een waterhardheid heeft hoger dan 5°dH (9°FH / 6°eH / 0,9 mmol/l).

Basisinstellingen

Wanneer de vaatwasser voor de eerste keer wordt aangezet is het belangrijk dat u de juiste instellingen kiest om een goed wasresultaat te garanderen. Zie hoofdstuk *Instellingen*.

Instelling:

- Glansspoelmiddel
- Waterhardheid
- TAB

Glansspoelmiddel bijvullen

Drogen gaat sneller en met een beter resultaat als u glansspoelmiddel gebruikt. U krijgt ook een beter afwasresultaat met een heldere en vlekkeloze vaat.

Indien u Glansspoelmiddel 01 - 05 geselecteerd hebt moet u het glansspoelmiddelbakje bijvullen met het glansspoelmiddel.



1. Open het deksel van het glansspoelmiddelbakje.
2. Vul glansspoelmiddel bij tot aan de markering **MAX**.
3. Verwijder eventueel gemorste resten glansspoelmiddel rond het bakje.
4. Sluit de deksel goed.

Vul zout bij

Voeg zout toe aan het zoutreservoir indien u Waterhardheid 01 - 09 geselecteerd hebt.

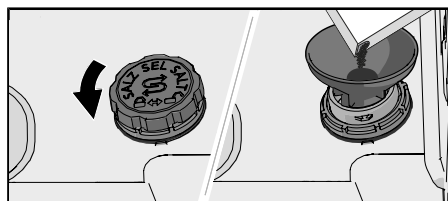

1. Maak het deksel van het zoutreservoir los door het tegen de klok in te draaien.

2. Plaats de bij de vaatwasser geleverde trechter in het vulgat van het zoutreservoir. Giet allereerst ongeveer 1 l water naar binnen.
3. Voeg voldoende zout toe om het zoutreservoir te vullen (max. 750 gram). Gebruik speciaal zout voor vaatwassers.
4. Veeg overtollig zout weg, zodat het deksel weer stevig kan worden vastgedraaid.



WAARSCHUWING!

Start direct na het vullen van het zoutvat een vaatwasprogramma om roestvorming te voorkomen.

Groener afwassen

Energie en water besparen

Als een vaatwasser in een particulier huishouden wordt gebruikt, wordt er over het algemeen minder energie en water verbruikt in vergelijking met het met de hand afwassen van de vaat.

Spoel niet af met stromend water

Spoel het serviesgoed niet af met stromend water voordat u het in de vaatwasser plaatst. Verwijder alleen de grote voedselresten voordat u de vaat in de vaatwasser plaatst.

Kies een groen vaatwasmiddel

Lees de milieuverklaring op de verpakking!

Te veel vaatwasmiddel, glansspoelmiddel en zout kan leiden tot minder effectief afwassen en is ook belastender voor het milieu.

Draai een volgeladen vaatwasser

Bespaar energie en water door te wachten tot de vaatwasser vol is voordat u een programma gaat draaien (zie aantal standaard couverts). Gebruik het 1h 65°-programma met de optie  Speed wash om de vaat te spoelen als er onaangename geuren zijn.

Draai de programma's op een lagere temperatuur

Indien de vaat slechts licht vervuild is, kunt u een programma met een lage temperatuur selecteren.

Selecteer vaatwasprogramma – Eco 55°

Dit programma is geschikt voor het wassen van normaal vuile vaat en is het meest effectieve programma wat betreft energie- en waterverbruik. Dit programma wordt gebruikt bij de beoordeling of de EU-wetgeving inzake Ecodesign wordt nageleefd.

Het vaatwasprogramma is ontworpen voor een effectieve afwas waarmee zo weinig mogelijk energie en water wordt gebruikt. Het programma wast lange tijd bij een lage temperatuur.

Selecteer optie – Auto deur openen

De optie  Auto deur openen opent aan het einde van het programma automatisch de vaatwasserdeur waardoor u een korter vaatwasprogramma en betere droogresultaten krijgt. Wacht tot de vaatwasser aangeeft dat het programma klaar is en de vaat is afgekoeld voordat u de vaatwasser gaat uitruimen. (Indien de vaatwasser is ingebouwd, moet het aangrenzende keukenmeubilair bestand zijn tegen condens van de vaatwasser.)

Aansluiten op koud water

Sluit de vaatwasser aan op de koudwatertoevoer indien het gebouw wordt verwarmd met olie, elektriciteit of gas.

Aansluiting op warmwatertoevoer

Sluit de vaatwasser aan op de warmwatertoevoer (max. 70 °C) indien het gebouw wordt verwarmd met een energiezuinige warmtebron zoals stadsverwarming, zonne-energie of geothermische energie. De keuze van een warmwateraansluiting verlaagt het energieverbruik van de vaatwasser.

LET OP!

Overschrijd de toegestane temperatuur van het toegevoerde water niet. Diverse materialen in bepaald kookgerei kunnen niet tegen hoge temperaturen. Zie *Breekbare vaat* in hoofdstuk *Inruimen van de vaatwasser*.

Inruimen van de vaatwasser

Breekbare vaat

Sommig serviesgoed is niet vaatwasserbestendig. Dit kan diverse oorzaken hebben. Sommige materialen kunnen niet tegen de hoge temperatuur, andere kunnen door het vaatwasmiddel beschadigd worden.

Wees voorzichtig met bijvoorbeeld handgemaakte voorwerpen, delicate decoraties, kristal/glazen, zilver, koper, tin, aluminium, hout en plastic. Kijk naar de aanduiding "Vaatwasser veilig/Dishwasher safe".

Laden heeft invloed op de resultaten

Laad de vaat zorgvuldig voor de beste was- en droogresultaten met het laagst mogelijke energie- en waterverbruik. Geef uw vaatwasser de beste kans om overal bij te kunnen en alles schoon te maken en om de vaat zo grondig mogelijk te drogen.

- Zorg dat alle vuile oppervlakken naar binnen en naar beneden wijzen!
- Vaat mag niet op of in elkaar worden gestapeld.
- Plaats vaat met holtes, zoals kopjes, zo dat het spoelwater eruit loopt. Dit is ook belangrijk voor plastic vaat.
- Zorg dat kleine voorwerpen niet door de vaatwasserkorf heen kunnen vallen, zet ze in de besteklade bovenin.

LET OP!

Controleer of de sproeiarmen vrij kunnen draaien.

De korven van de vaatwasser

De vaatwasser is voorzien van een besteklade bovenin, een bovenkorf en een onderkorf.

Het uiterlijk van de korven kan variëren, afhankelijk van de uitvoering van de vaatwasser.

Besteklade bovenin

In de besteklade bovenin past bestek, soeplepels, gardes, serveerbekken en dergelijke.

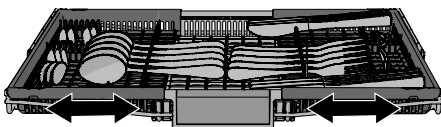
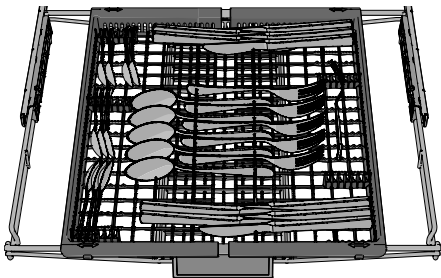

De besteklade bovenin bestaat uit drie delen die zijwaarts kunnen worden verplaatst om de vaat beter te kunnen plaatsen.

Bovenkorf

Zet glazen, kopjes, schalen, dessertborden en schotels in de bovenkorf. Zorg dat alle vuile oppervlakken naar binnen en naar beneden wijzen! Wijn glazen worden op het wijnglazenrek geplaatst en messen in de messenhouder aan de rechterkant.

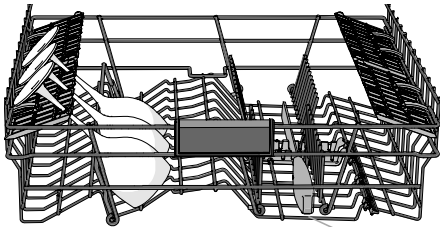
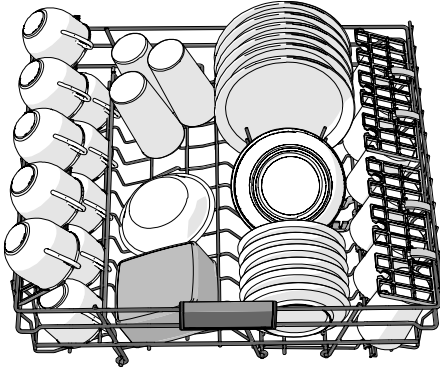

Messenhouder

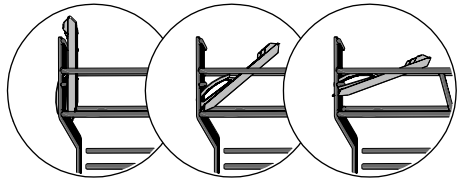

3 posities

Omhoog en omlaag zetten van de bovenkorf

1. Trek de bovenkorf naar voren.
2. Pak de bovenkorf aan beide kanten beet en til deze omhoog.
3. Als de bovenkorf in de hoogste stand staat en omhoog wordt gebracht, zakt de korf naar de onderste stand.

Let er op dat beide zijden van de mand altijd op dezelfde hoogte moeten worden gezet.

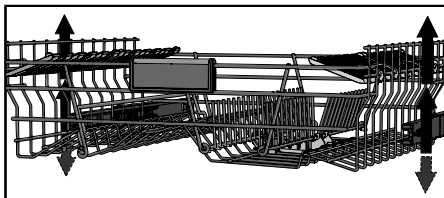

Verstelbare bordensteunen

De verstelbare bordensteunen kunnen worden neergeklapt om het laden van pannen, kommen en glazen te vergemakkelijken.

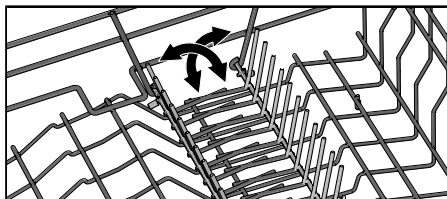

Onderkorf

Plaats borden, dessertborden, serveerschalen en pannen in de onderkorf. Bestek kan in de bestekhouder worden geplaatst.

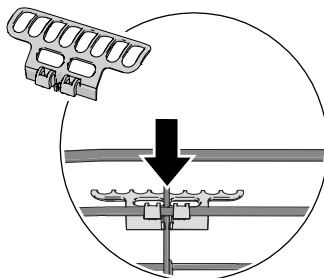
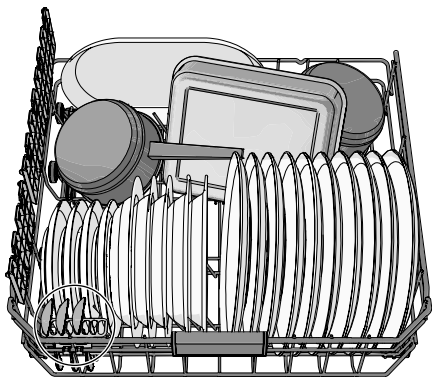

Monteer de bestekhouder voor een maximale laadcapaciteit. (Zit in de meegeleverde plastic zak.)

Verstelbare bordensteunen

De verstelbare bordensteunen kunnen worden neergeklapt om het laden van pannen en kommen te vergemakkelijken.

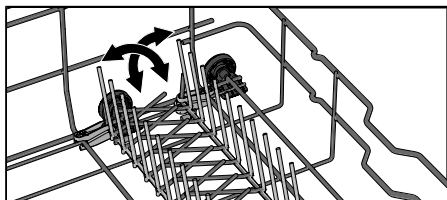

Vaatwasser gebruiken

Voeg vaatwasmiddel toe

Houd u aan de aanwijzingen op de verpakking van het vaatwasmiddel. Deze vaatwasser bevat een waterontharder, dus gebruik een dosering vaatwasmiddel en glansspoelmiddel die geschikt is voor zacht water.

Te veel vaatwasmiddel kan leiden tot minder effectief afwassen en is ook belastender voor het milieu.

Vaatwasmiddelbakje

Het vaatwasmiddelbakje moet droog zijn wanneer het vaatwasmiddel er in wordt gedaan.

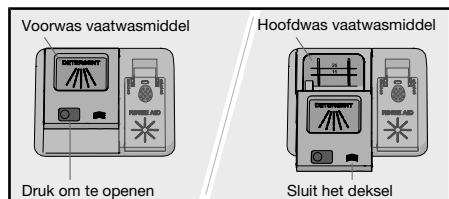

Als poeder of vloeibaar vaatwasmiddel wordt gebruikt, voeg dan een kleine hoeveelheid vaatwasmiddel toe in het compartiment voor voorwasmiddel.

LET OP!

Gebruik alleen vaatwasmiddelen voor de vaatwasser! Afwasmiddel mag niet gebruikt worden, omdat het daarbij gevormde schuim een effectieve werking van de vaatwasser belemmert.

Alles-in-één vaatwasmiddel

Er zijn veel soorten alles-in-één vaatwasmiddelen op de markt. Lees de aanwijzingen voor deze producten zorgvuldig door.

Activeer de TAB-instelling en deactiveer de Glansspoelmiddel-instelling wanneer u een alles-in-één vaatwasmiddel gebruikt dat glansspoelmiddel bevat.

Het gebruik van vaatwastabletten wordt niet aangeraden voor korte programma's (korter dan 75 minuten). Gebruik daarvoor liever poeder of een vloeibaar vaatwasmiddel.

LET OP!

Optimale was- en droogresultaten krijgt u wanneer u normaal vaatwasmiddel gebruikt tezamen met apart glansspoelmiddel en zout.

Neem contact op met de fabrikant van het vaatwasmiddel als u er vragen over heeft.

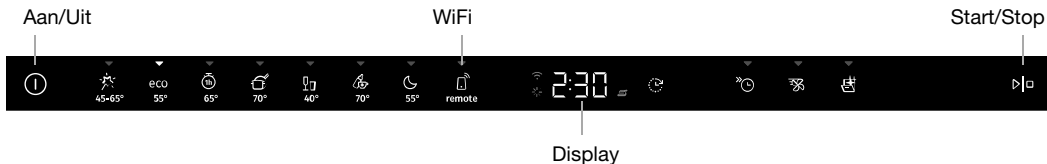

LET OP!

Het bedieningspaneel reageert alleen op gebruik als de deur open staat.

Aan/Uit

Open de deur en druk op . Zet ook de waterkraan open als deze dicht staat.

Kies een programma

Kies een programma dat past bij het soort vaat en hoe vuil de vaat is. Het programma Eco 55° is altijd vooraf geselecteerd.

Druk op het gewenste programma totdat het is geactiveerd, wat wordt aangegeven door een indicatielampje.

Auto 45-65°

De vaatwasser kan meten hoe vervuild de vaat is en stelt het waterverbruik en de temperatuur daarop af. Wanneer de vaatwasser pas is geïnstalleerd, moet het programma vijfmaal worden gedraaid voordat het afstellen compleet is en de beste resultaten oplevert.

eco Eco 55°

Dit programma is geschikt voor het wassen van normaal vuile vaat en is het meest effectieve programma wat betreft energie- en waterverbruik. Dit programma wordt gebruikt bij de beoordeling of de EU-wetgeving inzake Ecodesign wordt nageleefd.

U kunt meer lezen over groener afwassen in het hoofdstuk *Groener afwassen*.

Voor sterk vervuilde vaat met veel vet moet een programma met hogere temperaturen worden gebruikt.

1h 65°

Een snel programma voor licht opgedroogde etensresten. (Dit programma is niet geschikt voor de verbrande etensresten op bijvoorbeeld ovenschalen.)

De optie Auto deur openen is belangrijk om de beste droogresultaten te krijgen.

Intensief 70°

Een programma met een hoge temperatuur om vet te verwijderen van zeer vuile vaat zoals pannen, braadpannen en ovenschalen. Als er naast deze vaat nog ruimte over is in de vaatwasser, kunt u borden en andere vaat toevoegen.

Glas 40°

Een delicaat vaatwasprogramma met een lage temperatuur voor het wassen van kwetsbare voorwerpen van kristal/glas. Denk eraan om weinig vaatwasmiddel te gebruiken en de voorwerpen zo te plaatsen dat ze elkaar tijdens het wassen niet kunnen raken. Zie ook *Breekbare vaat* in het hoofdstuk *Inruimen van de vaatwasser*. Porselein dat net is gebruikt en geen opgedroogde resten heeft kan ook met dit programma gewassen worden.

Hygiene 70°

Dit programma is ideaal wanneer er hoge eisen aan de hygiëne worden gesteld, denk aan zuigflessen en snijplanken. De temperatuur is zowel in de hoofdwas als in de laatste spoeling hoog.

Nacht 55°

Een stiller vaatwasprogramma, geschikt voor 's nachts. De programmatijd is langer.

Remote (WiFi)

U kunt uw vaatwasser op afstand bedienen met uw smartphone/tablet. Sluit de vaatwasser aan op uw draadloze netwerk om de vaatwasser op afstand te kunnen bedienen en de vaatwasser te starten met behulp van de app *ConnectLife*. Zie hoofdstuk *WiFi-verbinding*.

Om de vaatwasser op afstand te starten, drukt u op  en vervolgens op . APP gaat op het display van de vaatwasser knipperen. Doe de deur dicht. Het statuslampje knippert langzaam, wat aangeeft dat starten op afstand is geactiveerd.

Selecteer en start een programma in de app *ConnectLife*.

Als de deur niet binnen 2 minuten wordt gesloten, schakelt het toestel uit.

Zelfreiniging

Zelfreinigingsprogramma voor het hygiënisch reinigen van de kuip van de vaatwasser, de sproeiarmen en de spoelpijpen.

Dit programma moet draaien (zonder vaat in de machine) met normaal vaatwasmiddel of citroenzuur. Er zijn ook speciale vaatwasserreinigers te koop. Voor het verwijderen van kalkafzetting, kijk *Kuip van de vaatwasser* in het hoofdstuk *Onderhoud en reiniging*.

De vaatwasser geeft met regelmatige tussenpozen aan dat Zelfreiniging moet worden gedraaid.

Opties kiezen

Druk op de opties om ze te activeren. (De beschikbare opties verschillen per programma.)

Uitgestelde start

Als u Uitgestelde start kiest, zal de vaatwasser na 1-24 uur starten nadat u op  heeft gedrukt en de deur heeft gesloten.

1. Druk eenmaal op  om Uitgestelde start te activeren. Druk er meerdere keren op of houd hem ingedrukt om het gewenste aantal uren in te stellen. De tijd voor Uitgestelde start staat weergegeven op het display.

2. Druk op . Sluit de deur. De timer telt af en de vaatwasser start na de gekozen vertraging.

Als u de Uitgestelde start-optie wilt annuleren, moet u de deur openen en gedurende drie seconden op  drukken.

Niet beschikbaar voor: Zelfreiniging

Speed wash

Deze optie verkort de programmaduur, maar gebruikt meer energie en water.

Druk op  om de optie te activeren. De programmatijd wordt bijgewerkt op het display.

Niet beschikbaar voor: Auto 45-65°, Glas 40°, Hygiene 70°, Zelfreiniging

Auto deur openen

De vaatwasserdeur gaat automatisch open voor een beter droogresultaat en een kortere programmatijd. Wacht tot de vaatwasser aangeeft dat het programma klaar is en de vaat is afgekoeld voordat u de vaatwasser gaat uitruimen. (Indien de vaatwasser is ingebouwd, moet het aangrenzende keukenmeubilair bestand zijn tegen condens van de vaatwasser.)

De droogtijd bij optie Auto deur openen varieert (van 5 tot 90 minuten) afhankelijk van het model, programma en temperatuur van de eindspoeling.

Druk op  om de optie te activeren, die wordt aangegeven door een indicatielampje.

De Auto deur openen optie is vooraf geselecteerd bij sommige programma's.

Niet beschikbaar voor: Hygiene 70°, Zelfreiniging

LET OP!

Voor de beste droogresultaten sluit u de deur niet voordat de droogfase is voltooid en de machine automatisch is uitgeschakeld.

WAARSCHUWING!

De vaatwasserdeur mag niet geblokkeerd of gesloten worden wanneer deze automatisch wordt geopend. Dit kan het deurslotmechanisme beschadigen. Wacht minstens 5 minuten voordat u de deur sluit.

Start/Stop

Druk op . Het display gaat knipperen. Dit betekent dat de vaatwasser klaar is om te starten. Sluit de deur goed, anders start de vaatwasser niet.

Zie hoofdstuk *WiFi-verbinding* voor het starten op afstand van de vaatwasser.

Een programma stoppen of wijzigen

Open de deur. Als u het programma wilt onderbreken of wijzigen nadat u de vaatwasser heeft gestart, houd dan  drie seconden lang ingedrukt.

Vul bij met nieuw vaatwasmiddel als het deksel van de vaatwasmiddeldoseerbakje is geopend. Selecteer vervolgens een nieuw programma, druk op  en sluit de deur.

Resterende tijd

Wanneer u eenmaal een programma en opties gekozen heeft, wordt de tijd dat het programma de laatste keer duurde op het display weergegeven.

Statuslamp

Het statuslampje aan de onderkant van de vaatwasser geeft aan dat een programma gestart is.

Knipperend licht

Een knipperend lampje geeft aan dat de deur is geopend terwijl een programma aan de gang is. Als het lampje knippert wanneer de deur gesloten is, is er een storing opgetreden. Zie het hoofdstuk *Problemen verhelpen*.

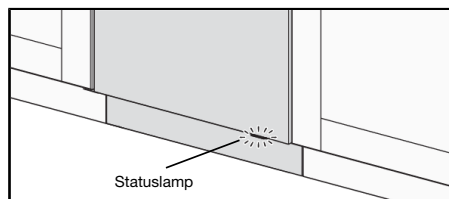

Indien u meer vaat wilt laden¹⁾

Open de deur. De vaatwasser stopt automatisch. Voeg meer vaat toe en sluit de deur. Na een tijdje gaat de vaatwasser door met het programma.

Als het vaatwasprogramma op afstand is gestart, wordt het onderbroken programma voortgezet zodra de deur gesloten wordt. U kunt de vaatwasser controleren met behulp van de app *ConnectLife* en het programma op afstand stoppen, maar u kunt niet opnieuw op afstand weer starten.

Stroomuitval

Als de vaatwasser is uitgeschakeld vanwege een stroomstoring tijdens het uitvoeren van een vaatwasprogramma, gaat dit programma verder wanneer de stroom wordt hersteld. Als de stroom wordt uitgeschakeld tijdens het drogen, wordt het programma onderbroken.

Als het vaatwasprogramma op afstand is gestart en nog niet klaar is, wordt het onderbroken programma voortgezet zodra de stroomtoevoer hersteld is. U kunt de vaatwasser controleren met behulp van de app *ConnectLife* en het programma op afstand stoppen, maar u kunt niet opnieuw op afstand weer starten.

Als de deur tijdens het drogen langer dan 2 minuten open staat, wordt het programma onderbroken.

Nadat het programma is beëindigd

Het einde van het programma wordt aangegeven door één kort signaal van de zoemer. In het hoofdstuk *Instellingen* is beschreven hoe deze functie gewijzigd kan worden.

Bovendien wordt het einde van het programma aangegeven doordat het statuslampje uit gaat.

Zodra de vaatwasserdeur geopend wordt en het programma is klaar, verschijnt er "End" op het display.

De vaatwasser schakelt automatisch uit nadat het programma klaar is. Draai de waterkraan elke keer na gebruik dicht.

De beste droogresultaten

- Laad de vaatwasser volledig.

¹⁾ U mag niet meer vaat laden wanneer het deksel van de vaatwasmiddeldoseerbakje is geopend.









- Plaats vaat met holtes, zoals kopjes, zo dat het spoelwater eruit loopt. Dit is ook belangrijk voor plastic vaat.
- Vul glansspoelmiddel bij of verhoog de doseringsinstelling van het glansspoelmiddel.
- Activeer de optie  Auto deur openen.
- Zet de deur een stukje open zodra het programma klaar is.
- Laat de vaat afkoelen voordat u de vaatwasser uitruimt.

De vaatwasser uitruimen

Heet porselein is breekbaar. Laat het in de vaatwasser afkoelen voordat u het eruit haalt.

Ruim de onderkorf eerst uit zodat er geen waterdruppels van de bovenkorf op de vaat in de onderkorf vallen.

Programma tabel

Programma	Vaatwas- middel (ml)	Opties	Aantal voorwas- beurten	Hoofdwas	Aantal spoelingen	Eindspoe- ling	Verbruikswaarden ¹⁾		
							Afwastijd (ca. uren:min)	Energie (circa kWh)	Waterver- br. (liter)
 Auto 45-65°	25	 ³⁾	1-2	45-65 °C	2-3	60 °C	2:10-3:10	0,9-1,4	11,5-19,0
eco Eco 55° ²⁾	25	 ³⁾		55 °C	2	47 °C	3:20	0,76	9,6
 1h 65°	25	 ³⁾		65 °C	3	65 °C	1:00	1,1	15,0
 Intensief 70°	25		2	70 °C	2	70 °C	2:50	1,6	16,0
 Glas 40°	20			40 °C	2	50 °C	1:40	0,7	10,0
 Hygiene 70°	25			70 °C	2	70 °C	1:05	1,3	11,0
 Nacht 55°	25		1	55 °C	2	65 °C	5:35	1,4	14,0

¹⁾ De verbruikswaarden variëren, afhankelijk van de temperatuur van het inkomende water, omgevingstemperatuur, belading, geselecteerde extra functies en dergelijke. De waarden van het Eco 55° programma zijn nauwkeurig, de andere waarden zijn indicatief.

²⁾ Dit programma is geschikt voor het wassen van normaal vuile vaat en is het meest effectieve programma wat betreft energie- en waterverbruik. Dit programma wordt gebruikt bij de beoordeling of de EU-wetgeving inzake Ecodesign wordt nageleefd.

³⁾ Auto deur openen

WiFi-verbinding

ConnectLife

U kunt uw vaatwasser op afstand bedienen met uw smartphone/tablet. Sluit de vaatwasser aan op uw draadloze netwerk zodat u de vaatwasser met de app *ConnectLife* op afstand kunt bedienen en starten. De app kan gebruikt worden voor het opvragen van informatie, het wijzigen van instellingen, starten van een programma en het controleren van de vaatwasser. (De vaatwasser kan altijd zonder de app gebruikt worden.)

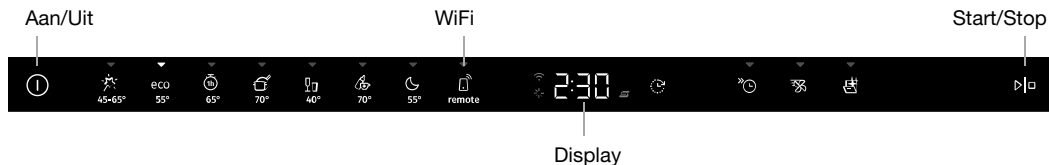

Vorbereidingen

- Uw smartphone/tablet moet verbonden zijn met het internet.
- De router in uw draadloze netwerk moet verbonden zijn met het internet en de vaatwasser moet binnen het bereik van uw draadloze netwerk zijn.
- Download de app *ConnectLife* met uw smartphone/tablet uit de juiste app store of scan de onderstaande QR-code.





- Op het serienummerplaatje staat de QR-code (en de AUID-code) van de vaatwasser.



Verbinding maken met een netwerk en koppelen

Sluit de vaatwasser aan op uw draadloze netwerk en koppel deze met uw smartphone/tablet.

- Open de app *ConnectLife* en registreer een account.
- Ga naar *Apparaten*. Klik op *Voeg apparaten toe* of op de toets+. Selecteer *Huishoudelijke apparaten*.
- Scan de QR-code van de vaatwasser (zie het serienummerplaatje). Volg de verdere instructies in de app.
- Open de vaatwasserdeur en druk op .
- Op het bedieningspaneel van de vaatwasser: houd  gedurende 2 seconden ingedrukt om het verbinden te starten. Op het display verschijnt C, waarna het display begint af te tellen.

Netwerksymbool op het display

Knipperend 0,5 sec aan/uit

De vaatwasser is klaar om te worden aangesloten op uw draadloze netwerk of te koppelen met uw smartphone/tablet.

Knipperend 1,0 sec aan/uit

De vaatwasser is verbonden met uw draadloze netwerk.

Brandt

De vaatwasser is verbonden met uw draadloze netwerk en de cloud.

De vaatwasser op afstand bedienen

Het netwerksymbool van de vaatwasser  staat op het display wanneer de vaatwasser is gekoppeld aan een smartphone/tablet. U kunt de app *ConnectLife* gebruiken om de vaatwasser te controleren en instellingen te wijzigen.

Vaatwasser op afstand activeren

Om de vaatwasser op afstand te starten, drukt u op  en vervolgens op . APP gaat op het display van de vaatwasser knipperen. Doe de deur dicht. Het statuslampje knippert langzaam, wat aangeeft dat starten op afstand is geactiveerd.

Selecteer en start een programma in de app *ConnectLife*.



Als de deur niet binnen 2 minuten wordt gesloten, schakelt het toestel uit.

LET OP!

De vaatwasser kan altijd zonder de app gebruikt worden. Wanneer het bedieningspaneel van de vaatwasser wordt ingedrukt, zijn de opdrachten van de app *ConnectLife* gedurende 10 seconden geblokkeerd.



Meer apparaten koppelen

Koppel meer apparaten/gebruikers met de vaatwasser.

- Open de app *ConnectLife* en log in op uw account of maak een nieuw account aan.
- Ga naar *Apparaten*. Klik op *Voeg apparaten toe* of op de toets+. Selecteer *Huishoudelijke apparaten*.
- Scan de QR-code van de vaatwasser (zie het serienummerplaatje). Volg de verdere instructies in de app.
- Open de vaatwasserdeur en druk op .
- Op het bedieningspaneel van de vaatwasser: houd  gedurende 4 seconden ingedrukt om het verbinden te starten. Op het display verschijnt P, waarna het display begint af te tellen.



WiFi-verbinding deactiveren/activeren

Nadat u de vaatwasser op uw lokale netwerk hebt aangesloten, kunt u de WiFi-verbinding deactiveren. Vervolgens kunt u de WiFi-verbinding opnieuw activeren om opnieuw verbinding te maken met hetzelfde netwerk.

- Op het bedieningspaneel van de vaatwasser: houd  gedurende 8 seconden ingedrukt om de WiFi-verbinding te deactiveren. Op het display verschijnt Off.
- Op het bedieningspaneel van de vaatwasser: druk kort op  om de WiFi-verbinding opnieuw te activeren. Op het display verschijnt On.



Apparaat wissen

Verwijder alle aangesloten apparaten/gebruikers.

- Op het bedieningspaneel van de vaatwasser: houd  gedurende 4 seconden ingedrukt en houd daarna  gedurende 3 seconden ingedrukt. Op het display verschijnt UnP, waarna het display begint af te tellen.

Instellingen

Open de deur en druk op ①.

Om het instellingenmenu van de vaatwasser te openen, houdt u  en  ingedrukt totdat SET op het display verschijnt.

Gebruik  om door het menu te stappen.

Open het instellingenmenu van de vaatwasser



Selecteer een alternatief

Bevestigen/volgende instelling

Om het menu te verlaten, gaat u erdoorheen of drukt u op ①.

Instellingen		Alternatieven	
2	Geluiden	2:00 - 2:03	Een pieptoon bevestigt dat het bedieningspaneel is ingedrukt. Een geluidssignaal geeft aan wanneer een vaatwasprogramma klaar is. <i>Foutmeldingen worden altijd aangegeven met een luid geluidssignaal.</i>
3	Glansspoelmiddel	3:00 - 3:05	Instelling voor dosering glansspoelmiddel. Het doseerbakje voor glansspoelmiddel kan worden ingesteld tussen 00 (Uit) en 05 (Hoge dosering). Verhoog de dosering glansspoelmiddel: <ul style="list-style-type: none"> Als er watervlekken op het serviesgoed zitten. Verlaag de dosering glansspoelmiddel: <ul style="list-style-type: none"> Als er een kleverige witte of blauwe film op het serviesgoed zit. Als er strepen op het serviesgoed zitten. Opeenhoping van schuim. Als u zeer zacht water heeft, kunt u het glansspoelmiddel verdunnen met 50:50 water. <i>Instelling af-fabriek: 04</i>
4	Waterhardheid	4:00 - 4:09	Waterontharder afstellen. Selecteer een instelling afhankelijk van de hardheid van het geleverde water. Het is belangrijk dat deze instelling correct is. <i>Zie Waterhardheid in hoofdstuk Voor de eerste afwas.</i>

Instellingen		Alternatieven	
			<p>Selecteer 00 indien het ingaande water een hardheid heeft die lager is dan 6°dH (10°FH/ 7°eH/ 1,0mmol/l). De waterontharder is gedeactiveerd en er hoeft geen zout toegevoegd te worden.</p> <p><i>Instelling af-fabriek: 04</i></p>
5	TAB	5:00 (Uit) 5:01 (Aan)	<p>Wanneer u een alles-in-één vaatwasmiddel gebruikt waarin glansspoelmiddel zit, kunt u deze instelling activeren.</p> <p>Deze instelling verlaagt de dosering van het glansspoelmiddel en beïnvloedt hoe vaak de ingebouwde wasverzachter van de vaatwasser wordt geregenereerd.</p> <p><i>Instelling af-fabriek: 00</i></p>
8	Binnenverlichting wanneer de vaatwasser is uitgeschakeld	8:00 (Uit) 8:01 (Aan)	<p>Selecteer of de binnenverlichting aan moet gaan wanneer de vaatwasser wordt uitgezet en de deur wordt geopend. (Als de vaatwasser wordt aangezet, gaat de binnenverlichting altijd aan wanneer de deur wordt geopend.)</p>
F--	Uitleesfout		<p>Foutmeldingen.</p> <p><i>Wanneer u contact opneemt met de servicedienst, kunnen zij vragen naar de meest recente foutmeldingen.</i></p>
rSt	Standaardinstellingen van de fabriek terugzetten		<p>Zet alle instellingen terug naar de fabrieksinstellingen. Selecteer rSt en druk op > ◻.</p>
End	Afsluiten		<p>Verlaat het instellingenmenu van de vaatwasser door End te selecteren en op ☺ te drukken.</p>

Onderhoud en reiniging

✨ Glansspoelmiddel bijvullen

Wanneer het glansspoelmiddel moet worden bijgevuld, gaat het bovenstaande symbool op het display branden.

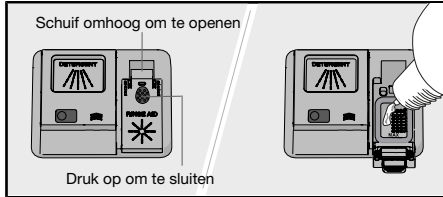

1. Open het deksel van het glansspoelmiddelbakje.
2. Vul glansspoelmiddel bij tot aan de markering **MAX**.
3. Verwijder eventueel gemorste resten glansspoelmiddel rond het bakje.
4. Sluit de deksel goed.

Na het bijvullen, kan het enige tijd duren voordat het symbool weer uitgaat.

⚙️ Vul zout bij

Wanneer het zout moet worden bijgevuld, gaat het bovenstaande symbool op het display branden.

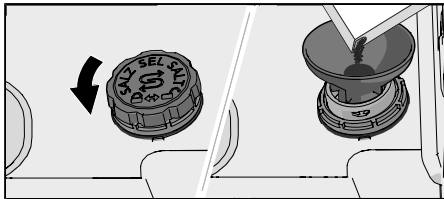

1. Maak het deksel van het zoutreservoir los door het tegen de klok in te draaien.
2. Plaats de bij de vaatwasser geleverde trechter in het vulgat van het zoutreservoir. (Water is alleen de eerste keer nodig.)
3. Voeg voldoende zout toe om het zoutreservoir te vullen (max. 750 gram). Gebruik speciaal zout voor vaatwassers.
4. Veeg overtollig zout weg, zodat het deksel weer stevig kan worden vastgedraaid.

Na het bijvullen, kan het enige tijd duren voordat het symbool weer uitgaat.



WAARSCHUWING!

Start direct na het vullen van het zoutvat een vaatwasprogramma om roestvorming te voorkomen.

Nooit vaatwasmiddel in het zoutreservoir doen. Dit zal de waterontharder onherstelbaar beschadigen!

De filters reinigen

Groffilter

Het groffilter houdt grotere voedselresten tegen, die niet door de afvoerpomp kunnen. Leeg indien nodig het groffilter. Het filter moet regelmatig worden schoongemaakt, afhankelijk van hoe vaak de vaatwasser wordt gebruikt.

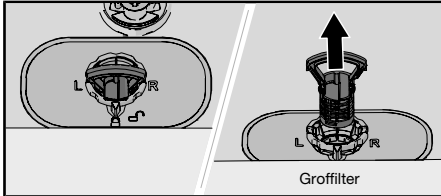

1. Breng het groffilter met de hendel omhoog.
2. Leeg het groffilter.
3. Plaats het groffilter terug. Duw het naar beneden totdat deze vastklikt.

Fijnfilter

Vuil dat op het fijnfilter verzameld is, wordt automatisch bij elke wasbeurt weggespoeld. Maak het fijnfilter schoon als dat nodig is. Het filter moet regelmatig worden schoongemaakt, afhankelijk van hoe vaak de vaatwasser wordt gebruikt.

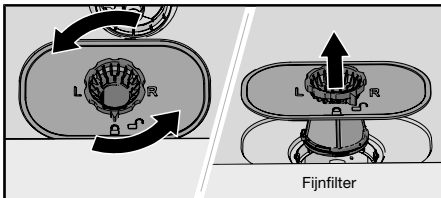

1. Draai de sluitring tegen de klok in en til het filter vervolgens recht omhoog.
2. Reinig het fijnfilter.
3. Plaats het fijnfilter terug en draai de sluitring met de klok mee totdat deze stopt. Zorg ervoor dat de randen goed afsluiten.

Vergeet het groffilter niet terug te plaatsen!

LET OP!

Wasresultaten kunnen slechter zijn als het groffilter en fijnfilter niet correct zijn geplaatst. De vaatwasser mag niet gebruikt worden zonder dat de filters geplaatst zijn!

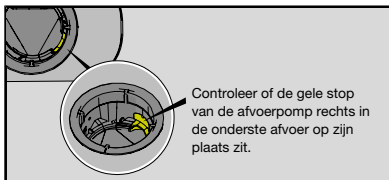

Het reinigen van de sproeiarmen

Openingen en lagers kunnen soms verstopt raken. Verwijder mogelijk vuil met een paperclip of iets dergelijks. De sproeiarmen hebben ook gaten aan de onderzijde.

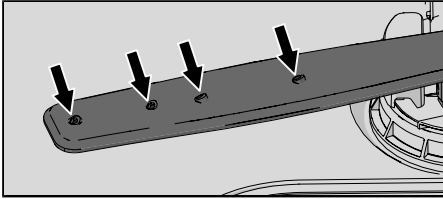

U kunt de sproeiarmen verwijderen om het schoonmaken te vergemakkelijken. Denk eraan dat u ze naderhand weer stevig terug plaatst.

Sproeiarm bovenin

- Trek de besteklade bovenin naar voren. Maak de sproeiarm bovenin los door deze omhoog te duwen terwijl u hem tegen de klok in draait.

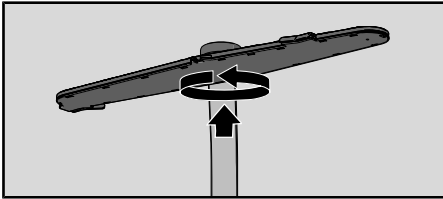

Bovenste sproeiarm

- Trek de bovenkorf naar voren.
- Draai de lagers van de sproeiarm tegen de klok in los, om de sproeiarm van de bovenkorf te verwijderen.

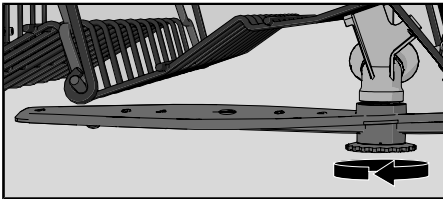

Onderste sproeiarm

- Trek de onderste sproeiarm recht omhoog om deze te verwijderen.

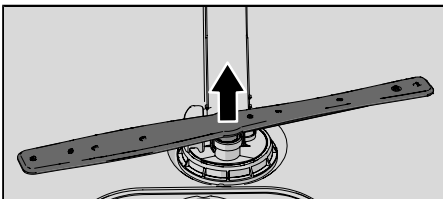

Schoonmaken van de buitenkant van de vaatwasser

Deur en deurafdichting

Open de deur. Reinig de zijkanten van de deur en de deurafdichting regelmatig met een licht vochtige doek. Maak de deurafdichting aan de onderste voorrand van de vaatwasser schoon met een afwasborstel.

Bedieningspaneel

Houd het bedieningspaneel schoon. Veeg het indien nodig af met een droge of licht vochtige doek. Gebruik nooit reinigingsproducten – deze kunnen krassen veroorzaken op het oppervlak.

CLn - Draai het programma Zelfreiniging

Kuip van de vaatwasser

De kuip van de vaatwasser is gemaakt van roestvrij staal en wordt tijdens normaal gebruik schoon gehouden (bij regelmatig gebruik).

Wanneer u hard water heeft, kan er kalkafzetting ontstaan in de vaatwasser. Als dit gebeurt, kunt u het programma Zelfreiniging draaien met twee eetlepels citroenzuur in het vaatwasmiddelbakje (zonder vaat in de machine). Er zijn ook speciale vaatwasserreinigers te koop.

Blokkades verwijderen

De afvoerpomp ontstoppen

Wanneer er nog water in de vaatwasser staat nadat het programma klaar is, kan het zijn dat de afvoerpomp geblokkeerd is door een voorwerp en dit resulteert in de foutmelding Fout waterafvoer.

1. Schakel het apparaat uit met ① en haal de stekker uit het stopcontact.
2. Verwijder het groffilter en het fijnfilter.
3. Schep het water uit de kuip van de vaatwasser.
4. Om de afvoerpomp te controleren, verwijdert u de gele stop van de afvoerpomp aan de rechterkant in de onderste afvoer. (Gebruik indien nodig een tang.)
5. Draai met de hand aan het pompwiel dat achter de stop afvoerpomp zit. Verwijder scherpe voorwerpen, zoals glas, voorzichtig.
6. Plaats de stop van de afvoerpomp terug samen met het fijn- en groffilter.
7. Sluit de machine weer aan.

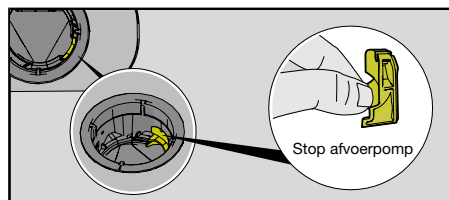

⚡ LET OP!

Vergeet niet om de stop van de afvoerpomp terug te plaatsen.

De toevoerslang ontstoppen

Als er kleine deeltjes in het water zitten, kan het buitenfilter op de toevoerslang verstopt raken, wat leidt tot de foutmelding Fout waterinlaat.

1. Schakel het apparaat uit met ① en haal de stekker uit het stopcontact.
2. Draai de waterkraan dicht.

3. Draai de toevoerslang los.
4. Verwijder zorgvuldig het buitenfilter van de toevoerslang en maak het schoon.
5. Plaats het filter terug en controleer of de afdichtring goed zit.
6. Draai de toevoerslang stevig vast.
7. Steek de stekker in het stopcontact en zet de waterkraan aan. Laat de druk zich opbouwen en controleer of de aansluiting waterdicht is.

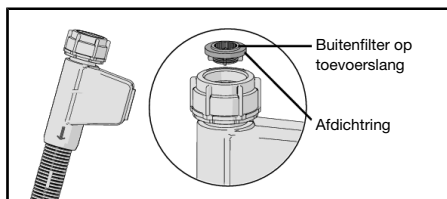

Problemen verhelpen

Foutmeldingen		Actie
F10	Te veel water	Maak de afvoerpomp leeg. Zie hoofdstuk <i>Onderhoud en reiniging</i> . Als het probleem zich blijft voordoen, neemt u contact op met het dichtstbijzijnde servicedienst.
F11	Fout waterafvoer	Zie "Er blijft water in de vaatwasser achter" onder "Probleem" in de onderstaande tabel. Als het probleem zich blijft voordoen, neemt u contact op met het dichtstbijzijnde servicedienst.
F12	Fout waterinlaat	Controleer of de waterkraan open staat. Controleer of het buitenfilter op de toevoerslang niet geblokkeerd is. Raadpleeg <i>De toevoerslang ontstoppen</i> in hoofdstuk <i>Onderhoud en reiniging</i> . Als het probleem aanhoudt, dient u contact op te nemen met de servicedienst.
F40	Lekkage inlaatklep	Draai de waterkraan dicht en neem contact op met de dichtstbijzijnde servicedienst.
F41	Fout element 1	Draai de waterkraan dicht. Haal de stekker uit het stopcontact en neem contact op met de dichtstbijzijnde servicedienst.
F45	Fout wisselklep	Neem contact op met de dichtstbijzijnde servicedienst.
F52	Waterniveau storing	Reinig het groffilter en het fijnfilter. Controleer of het buitenfilter op de toevoerslang niet geblokkeerd is. Als de problemen blijven terugkomen, neem dan contact op met de servicedienst.
F54	Te veel water	Draai de waterkraan dicht en neem contact op met de dichtstbijzijnde servicedienst. Om waterlekage buiten de vaatwasser te voorkomen, moet u de stekker niet uit het stopcontact halen voordat de waterkraan op de toevoerleiding is dichtgedraaid!
F56	Fout omwalspomp	Neem contact op met de dichtstbijzijnde servicedienst.
F67	Fout waterinlaat	Controleer of de waterkraan open staat. Controleer of het buitenfilter op de toevoerslang niet geblokkeerd is. Raadpleeg <i>De toevoerslang ontstoppen</i> in hoofdstuk <i>Onderhoud en reiniging</i> . Als het probleem aanhoudt, dient u contact op te nemen met de servicedienst.
F68	Fout BLDC afvoerpomp	Neem contact op met de dichtstbijzijnde servicedienst.

Druk op een willekeurige knop om de foutmelding te wissen.

Algemeen

Probleem	Mogelijke oorzaken	Actie
Het bedieningspaneel reageert niet wanneer erop wordt gedrukt.	Na het openen van de deur heeft u te snel op het bedieningspaneel gedrukt.	Wacht even en probeer het dan nogmaals.
	De deur is dicht.	Open de deur. Het bedieningspaneel reageert alleen op gebruik als de deur open is.

Probleem	Mogelijke oorzaken	Actie
	Vuil op het bedieningspaneel.	Veeg af met een droge of enigszins vochtige doek.
Deur gaat niet dicht.	De korven zijn niet juist geplaatst.	Controleer of de korven correct horizontaal zijn geplaatst. Controleer of de vaat niet zodanig geplaatst is dat de korven niet op hun plek zitten.
	Het deurslot klikt niet op zijn plaats en vergrendelt niet.	Controleer het deurslot. Indien deze niet op zijn plaats klikt en vergrendelt, moet u de deur openen. Houd  Auto deur openen ingedrukt totdat het display begint af te tellen. Wacht tot het aftellen klaar is (60seconden). Sluit de deur. Controleer of het deurslot op zijn plaats klikt en vergrendelt.
De vaatwasser start niet.	 is niet ingedrukt.	Druk op  . Het display begint met aftellen.
	De deur is niet goed gesloten.	Controleer dit.
	U heeft de vaatwasser geopend om er meer vaat in te zetten terwijl er een programma loopt.	Sluit de deur en wacht. Na een tijdje gaat de vaatwasser door met het programma.
	Het deurslot is niet op zijn plaats geklikt en is niet vergrendeld.	Controleer het deurslot. Indien deze niet op zijn plaats klikt en vergrendelt, moet u de deur openen. Houd  Auto deur openen ingedrukt totdat het display begint af te tellen. Wacht tot het aftellen klaar is (60seconden). Sluit de deur. Controleer of het deurslot op zijn plaats klikt en vergrendelt.
	Controleer of de optie Uitgestelde start is geselecteerd.	Houd  drie seconden ingedrukt als u de optie Uitgestelde start wilt annuleren.
	De stekker zit niet in het stopcontact.	Controleer dit.
	Er is een zekering/onderbreker geactiveerd.	Controleer dit.
De vaat is niet schoon.	De sproeiarmen draaien niet.	Controleer of de vaat de sproeiarmen niet blokkeert.
	Lagers van of gaten in de sproeiarmen geblokkeerd.	Maak de sproeiarmen schoon. Zie het hoofdstuk <i>Onderhoud en reiniging</i> .

Probleem	Mogelijke oorzaken	Actie
	Ongeschikt vaatwasprogramma.	Selecteer een programma met een hoge temperatuur om vet te verwijderen van zeer vuile vaat, zoals Intensief 70°.
	Onjuiste dosis vaatwasmiddel.	Doseer afhankelijk van de waterhardheid. Als u veel te veel of veel te weinig vaatwasmiddel gebruikt, zullen de vaatwasresultaten tegenvallen.
	Oud vaatwasmiddel. Vaatwasmiddel is een beperkt houdbaar product.	Vermijd grote verpakkingen.
	De vaat is onjuist geladen.	Plaats geen grote schalen of soortgelijke voorwerpen over porselein. Zet geen zeer hoge glazen in de hoeken van de korven. Zie hoofdstuk <i>Inruimen van de vaatwasser</i> .
	Glazen en kopjes zijn tijdens het programma omgevallen.	Plaats de vaat zodanig dat deze goed blijft staan.
	De filters zijn verstopt.	Reinig het groffilter en het fijnfilter.
	De filters zitten niet goed.	Controleer of de filters correct zijn gemonteerd. Zie hoofdstuk <i>Onderhoud en reiniging</i> .
	Stop afvoerpomp niet aanwezig.	Controleer of de gele stop afvoerpomp rechts in de onderste afvoer op zijn plaats zit. Zie hoofdstuk <i>Onderhoud en reiniging</i> .
Vlekken op roestvrij staal of zilver.	Bepaalde voedingsmiddelen zoals mosterd, mayonaise, citroen, azijn, zout en dressings kunnen vlekken veroorzaken op roestvrij staal als u ze te lang laat zitten.	Spoel dit soort etensresten af als u de vaatwasser niet onmiddellijk start. Overweeg 1h 65° met de optie Speed wash.
	Alle roestvrij stalen voorwerpen kunnen vlekken op zilveren voorwerpen veroorzaken, indien deze met elkaar in contact komen tijdens het vaatwassen. Aluminium kan ook vlekken op de vaat veroorzaken.	Om aanslag en doffe plekken te vermijden moet vaat van verschillende metalen, zoals zilver, roestvrij staal en aluminium gescheiden worden.
Vlekken of waas op het serviesgoed.	Onjuiste dosering glansspoelmiddel.	Zie het hoofdstuk <i>Instellingen</i> .

Probleem	Mogelijke oorzaken	Actie
	De instelling TAB is geactiveerd en een alles-in-één vaatwasmiddel met onvoldoende droogvermogen is gebruikt.	Ga over op alles-in-één vaatwasmiddel of deactiveer de instelling TAB en vul zout en apart glansspoelmiddel bij. Zie Glansspoelmiddel in hoofdstuk <i>Instellingen</i> .
	Zoutreservoir leeg.	Vul zout bij. Zie het hoofdstuk <i>Voor de eerste afwas</i> .
	Onjuist ingestelde waterontharder.	Zie Waterhardheid in hoofdstuk <i>Instellingen</i> .
	De waterontharder lekt zout.	Controleer of het deksel van het zoutreservoir goed vastzit. Neem anders contact op met de dichtstbijzijnde servicedienst.
	Een te hoge temperatuur en/of te veel vaatwasmiddel kan intekeningen veroorzaken op kristal. Dit kan helaas niet verholpen, maar alleen voorkomen worden!	Was kristal af op een lage temperatuur en met een bescheiden dosis vaatwasmiddel. Neem contact op met de fabrikant van het vaatwasmiddel.
Er zit een kleverige witte of blauwe film op het serviesgoed.	Dosering glansspoelmiddel te hoog.	Verlaag de dosering. Zie het hoofdstuk <i>Instellingen</i> . Als u zeer zacht water heeft, is het wellicht aan te raden om het glansspoelmiddel te verdunnen met 50:50 water.
Vlekken na het wassen.	Lippenstift en thee kunnen moeilijk af te wassen zijn.	Gebruik een vaatwasmiddel met een bleekmiddel.
Resten vaatwasmiddel in het vaatwasmiddelbakje na het afwassen.	Het vaatwasmiddelbakje was vochtig toen het vaatwasmiddel erin werd gedaan.	Het vaatwasmiddelbakje moet droog zijn wanneer het vaatwasmiddel erin wordt gedaan.
	Het vaatwasmiddelbakje was geblokkeerd.	Controleer of er geen vaat is die ervoor zorgt dat het vaatwasmiddelbakje niet open kan.
Ratelend geluid tijdens het vaatwassen.	De vaat is niet goed geladen of de sproeiarmen draaien niet.	Controleer of het serviesgoed stevig staat. Laat de sproeiarmen ronddraaien om te controleren of deze kunnen draaien.
Er blijft water in de vaatwasser achter.	De filters zijn verstopt.	Reinig het groffilter en het fijnfilter.
	De filters zitten niet goed.	Controleer of de filters correct zijn gemonteerd. Zie hoofdstuk <i>Onderhoud en reiniging</i> .
	Vuil in de afvoerpomp.	Reinig de afvoerpomp. Zie het hoofdstuk <i>Onderhoud en reiniging</i> .

Probleem	Mogelijke oorzaken	Actie
	Stop afvoerpomp niet aanwezig.	Controleer of de gele stop afvoerpomp rechts in de onderste afvoer op zijn plaats zit. Zie hoofdstuk <i>Onderhoud en reiniging</i> .
	Knik in de afvoerslang.	Controleer of er geen knikken of scherpe bochten in de slang zitten.
	Verstopte afvoerslang.	Ontkoppel de afvoerslang bij de aansluiting op de sifon van de gootsteen. Controleer of er geen vuil vastzit en of de aansluiting een binnendiameter heeft van ten minste 14 mm.
Vieze geur in de vaatwasser.	Vuil rond de afdichtingen en in de hoeken	Reinig met een afwasborstel en een weinig schuimend schuurmiddelen.
	Er zijn gedurende lange tijd programma's geselecteerd met een lage temperatuur.	Draai één- of tweemaal per maand een programma met een hoge temperatuur. Of draai een zelfreinigingsprogramma. Zie Zelfreiniging in het hoofdstuk <i>Vaatwasser gebruiken</i> .
Vetafzettingen in de vaatwasser.	Er zijn gedurende lange tijd programma's geselecteerd met een lage temperatuur.	Selecteer een programma met een hoge temperatuur om vet te verwijderen van zeer vuile vaat, zoals Intensief 70°. Of draai een zelfreinigend programma. Zie Zelfreiniging in het hoofdstuk <i>Vaatwasser gebruiken</i> .
De vaat is niet voldoende droog.	De optie  Auto deur openen is niet geactiveerd.	Activeer de optie  Auto deur openen.
	De vaatwasser is niet volledig geladen.	Laad de vaatwasser volledig.
	Glansspoelmiddel moet worden bijgevoerd of de dosering is te laag ingesteld.	Vul glansspoelmiddel bij of verhoog de doseringsinstelling van het glansspoelmiddel.
	De instelling TAB is geactiveerd en een alles-in-één vaatwasmiddel met onvoldoende droogvermogen is gebruikt.	Ga over op alles-in-één vaatwasmiddel of deactiveer de instelling TAB en vul zout en apart glansspoelmiddel bij. Zie Glansspoelmiddel in hoofdstuk <i>Instellingen</i> .

WiFi

Probleem	Mogelijke oorzaken	Actie
Het netwerksymbool van de vaatwasser  verschijnt niet op het display.	De vaatwasser is niet verbonden met uw draadloze netwerk.	Verbind de vaatwasser met het draadloze netwerk. Zie hoofdstuk <i>WiFi-verbinding</i> .
	De WiFi-verbinding is gedeactiveerd.	Activeer de wifi-verbinding. Zie <i>WiFi-verbinding deactiveren/activeren</i> in hoofdstuk <i>WiFi-verbinding</i> .
WiFi-verbinding mislukt	De vaatwasser heeft geen toegang tot uw draadloze netwerk. Of de router is niet verbonden met internet.	Controleer of de router is verbonden met internet.
		Zorg ervoor dat uw draadloze netwerk 2,4 GHz gebruikt en zichtbaar is. Probeer de router dichterbij de vaatwasser te plaatsen als het signaal te zwak is.
		Zie ook probleemoplossing bij www.connectlife.io . Als het probleem zich blijft voordoen, neemt u contact op met de dichtstbijzijnde servicedienst.
Koppelen is mislukt	Uw smartphone/tablet is niet verbonden met uw draadloze netwerk. Of de router is niet verbonden met internet.	Controleer of de router is verbonden met internet.
		Controleer of uw smartphone/tablet is verbonden met uw draadloze netwerk.
		Zie ook probleemoplossing bij www.connectlife.io . Als het probleem zich blijft voordoen, neemt u contact op met de dichtstbijzijnde servicedienst.
In de <i>ConnectLife</i> -app staat de vaatwasser weergegeven als losgekoppeld.	De WiFi-verbinding is gedeactiveerd	Activeer de wifi-verbinding. Zie <i>WiFi-verbinding deactiveren/activeren</i> in hoofdstuk <i>WiFi-verbinding</i> .
		Zie ook probleemoplossing bij www.connectlife.io . Als het probleem zich blijft voordoen, neemt u contact op met de dichtstbijzijnde servicedienst.

Probleem	Mogelijke oorzaken	Actie
Software-update is mislukt.	De netwerkverbinding is verbroken of de vaatwasser heeft stroom verloren als gevolg van een stroomstoring.	Zorg ervoor dat de stroomvoorziening niet wordt onderbroken en dat de netwerkverbinding stabiel is voordat u het opnieuw probeert. Als het probleem zich blijft voordoen, neemt u contact op met de dichtstbijzijnde servicedienst.

Installatie

Het is belangrijk dat u de onderstaande instructies en aanwijzingen goed doorleest en opvolgt. Voer de installatie en aansluiting uit volgens de afzonderlijke installatievoorschriften.

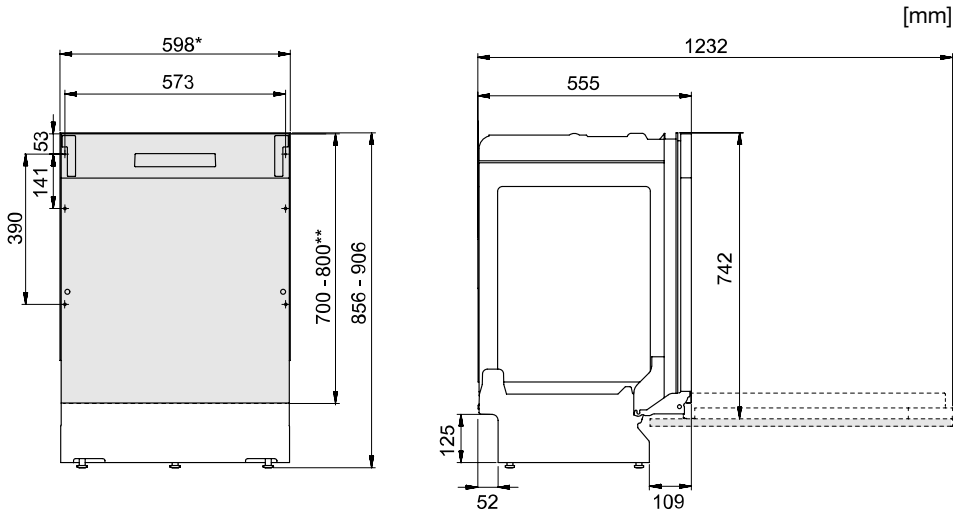

*Verwijder de plastic strips als de afmeting van de uitsparing 596 -598 mm is.
Wees voorzichtig! De randen kunnen scherp zijn. Draag beschermende handschoenen!

**Lengte van het front.

Nominale afmetingen. Werkelijke afmetingen kunnen variëren.

Veiligheidsinstructies

- Aansluitingen op elektriciteit, water en afvoer moeten door een erkende vakman worden uitgevoerd.
- Volg altijd de geldende voorschriften op voor water, afvoer en elektriciteit.
- Wees voorzichtig tijdens de installatie! Draag beschermende handschoenen! Voer de installatie uit met minimaal twee personen.
- Plaats een lekbak op de vloer onder de vaatwasser om schade door waterlekage te voorkomen.
- Voordat u de vaatwasser op zijn plaats schroeft, dient u deze te testen door het 1h 65°-programma met de Speed wash-optie te draaien. Controleer of de vaatwasser zich met water vult en dit weer afvoert. Controleer ook of er geen aansluitingen lekken.



WAARSCHUWING!

Draai de watertoevoer dicht wanneer u bezig bent met de installatie van de vaatwasser!

Bij werkzaamheden moet de stekker uit het stopcontact worden getrokken of moet de stroom worden uitgeschakeld!

Instellingen

- De afmetingen van de uitsparing en aansluitingen vindt u in de separate installatievoorschriften. Controleer of alle afmetingen kloppen voordat u met installeren begint. Let op dat de hoogte van het front aangepast kan worden aan andere uitrusting.

- Zorg dat de ondergrond waarop de vaatwasser wordt geplaatst stevig is. Stel de voetjes zo af dat de vaatwasser waterpas staat.
- Indien de vaatwasser is ingebouwd, moet het aangrenzende keukenmeubilair bestand zijn tegen condens van de vaatwasser.
- Bevestig de beschermende folie onder het werkblad en rond de rand. De functie van de beschermende folie is om het werkblad te beschermen tegen vocht. (De beschermende folie zit in de meegeleverde plastic zak.)
- Controleer of de machine zo is geïnstalleerd dat de deur zonder problemen open gaat, anders kan het zijn dat het deurslot niet goed werkt.
- Houd er rekening mee dat de deurveren mogelijk opnieuw afgesteld moeten worden wanneer een afdekdeur is gemonteerd. Pas de linker en rechter deurveren gelijkmatig aan totdat de deur weer in balans is.

Afvoeraansluiting

De vaatwasser is geschikt voor installatie in een verhoogde uitsparing (ten behoeve van een ergonomische werkhoogte). Dit betekent dat de vaatwasser dusdanig geplaatst kan worden, zodat de afvoerslang naar een lager niveau loopt dan de onderkant van de vaatwasser, bijvoorbeeld door deze direct naar een afvoerput te leiden. De vaatwasser is uitgerust met een ingebouwde terugloopbeveiliging die voorkomt dat de machine tijdens de wascyclus zonder water komt te zitten.

De afvoerslang kan ook worden aangesloten op een aansluitnippel op de sifon van de gootsteen. Deze aansluitnippel moet een inwendige diameter hebben van minimaal 14 mm.

De afvoerslang mag worden uitgeschoven tot maximaal 3 m (de totale lengte van de afvoerslang mag niet meer zijn dan 4,5 m). Eventuele koppelingen en aansluitbuizen moeten een binnendiameter hebben van minimaal 14 mm. Idealiter moet de afvoerslang echter worden vervangen door een nieuwe slang zonder koppelingen.

Geen enkel onderdeel van de afvoerslang mag meer dan 950 mm boven de onderkant van de vaatwasser uitkomen.

Zet de afvoerslang vast met een slangenklem. Zorg ervoor dat de afvoerslang niet geknikt is.

Aansluiting op watertoevoer

Gebruik uitsluitend de bij de vaatwasser meegeleverde toevoerslang. Gebruik geen oude slangen of andere reserveslangen.

De toevoerleiding moet worden voorzien van een waterkraan (afsluitkraan). De waterkraan moet goed toegankelijk zijn, zodat het water kan worden afgesloten als de vaatwasser verplaatst moet worden.

Wanneer de installatie eenmaal klaar is, kan de waterkraan worden opengedraaid. Wacht even tot de waterdruk zich heeft opgebouwd. Controleer of de aansluiting waterdicht is.

Aansluiting op koudwatertoevoer

Sluit de vaatwasser aan op de koudwatertoevoer indien het gebouw wordt verwarmd met olie, elektriciteit of gas.

Aansluiting op warmwatertoevoer

Sluit de vaatwasser aan op de warmwatertoevoer (max. 70 °C) indien het gebouw wordt verwarmd met een energiezuinige warmtebron zoals stadsverwarming, zonne-energie of geothermische energie. De keuze van een warmwateraansluiting verlaagt het energieverbruik van de vaatwasser.

 **LET OP!**

Overschrijd de toegestane temperatuur van het toegevoerde water niet. Diverse materialen in bepaald kookgerei kunnen niet tegen hoge temperaturen. Zie *Breekbare vaat* in hoofdstuk *Inruimen van de vaatwasser*.

Elektrische aansluiting

Informatie over de elektrische aansluiting vindt u op het typeplaatje. Deze specificatie moet overeenkomen met de stroomvoorziening.

De vaatwasser moet op een geaard stopcontact aangesloten zijn.

De wandcontactdoos moet buiten het installatiegebied worden geplaatst, zodanig dat deze na het plaatsen van de vaatwasser eenvoudig toegankelijk is. Maak geen gebruik van een verlengsnoer!

Service

Lees het hoofdstuk *Problemen verhelpen* voordat u contact opneemt met het servicecentrum. Als u een probleem hebt ondervonden dat u niet kunt oplossen, neem dan contact op met uw dichtstbijzijnde servicecentrum voor professionele hulp, zie www.pelgrim.nl / www.pelgrim.be. Op onze website staat informatie over de beschikbare reserveonderdelen en wat u zelf kunt repareren.

Wanneer u contact opneemt moet u de gegevens verstrekken die op het typeplaatje staan alsmede het artikelnummer (1) en het serienummer (2).

Houd er rekening mee dat niet-professionele reparaties de veiligheid van de gebruiker in gevaar kunnen brengen en van invloed kunnen zijn op de garantie.

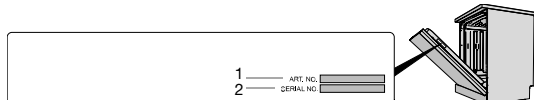

Technische gegevens en energielabel

Technische gegevens

Hoogte:	856-906 mm
Breedte:	598 mm
Diepte:	555 mm
Gewicht:	35 kg ¹⁾
Aantal standaard plaatsinstellingen:	16 ²⁾
Waterdruk:	0,03-1,0 MPa
Elektrische aansluiting:	Zie typeplaatje.
Nominaal vermogen:	Zie typeplaatje.

1) *Het gewicht kan verschillen door verschillen in de specificatie.*

2) *Conform de standaard EN 60436.*

Informatie voor consumenten

Informatie over uw product is te vinden op www.pelgrim.nl / www.pelgrim.be, waar u ook een link vindt naar de European Product Database for Energy Labelling (Europese productdatabase voor energielabels), EPREL. Of bezoek <https://eprel.ec.europa.eu> direct. Volg de instructies om te zoeken op modelnaam.

Zie de informatie op het serienummerplaatje. Noteer de modelnaam (3).

Dit apparaat bevat een lichtbron/lichtbronnen van energie-efficiëntieklasse D. Lichtbronnen zijn leverbaar als reserveonderdelen en kunnen worden vervangen door de dichtstbijzijnde servicedienst of een gekwalificeerd persoon.

Informatie voor testinstituut

Informatie over dit product is te vinden in de European Product Database for Energy Labelling (Europese productdatabase voor energielabels), EPREL, en kan ook per e-mail worden dishwashers@appliance-development.com besteld.

De aanvraag moet de gegevens bevatten die op het typeplaatje staan alsmede het artikelnummer (1), het serienummer (2) en de modelnaam (3).

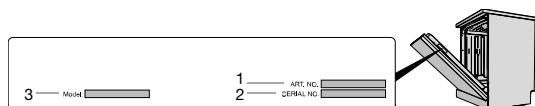

EU-conformiteitsverklaring

ASKO Appliances Inc. bevestigt dat het product met een netwerkverbinding met *ConnectLife* voldoet aan alle wettelijke eisen voor het product zoals die staan in de richtlijn 2014/53/EU. Meer informatie vind u op www.pelgrim.nl / www.pelgrim.be.

Stroomverbruik netwerkverbinding	Netwerk stand-by:	< 2,00 W
	Tijdsduur vóór netwerk stand-by:	2 minuten

Pelgrim

www.pelgrim.nl / www.pelgrim.be



879422-a1



Wij behouden ons het recht voor wijzigingen aan te brengen.