

OX6211B

handleiding **ATAG**



Inhoud

Bedieningspaneel	4
Toestelbeschrijving	5
Toebehoren	6
Het gebruik van deze handleiding	7
Veiligheidsvoorschriften	7 - 8
Elektrische veiligheid	7
Veiligheid tijdens gebruik	8
Afvoeren verpakking en toestel	8
Afvoeren van het verpakkingsmateriaal	8
Afvoeren oude apparaten	8
Inbouwen en aansluiten	9 - 10
Veiligheidsvoorschriften voor het inbouwen	9
Inbouwen	9 - 10
Aansluitkabel monteren	10
Ingebruikname	11
Instellen van de klok	11
Kinderslot	11
Kookduur instellen	11
De oven gebruiken	12 - 13
De snel voorverwarmen functie	12
De ovenfunctie gebruiken	12
Ovenfuncties	12
Testgerechten	13
Reinigen en onderhoud	14 - 15
Oveninterieur	14
De buitenzijde van de oven	14
Roestvrijstalen ovenfronten	14
Toebehoren	14
Deur verwijderen	15
Deur plaatsen	15
Verwijderen van het glas	15
Monteren van het glas	15
Vervangen van de lamp	16
Storingen	17
Fout- en veiligheidscodes	18
Technische specificaties	18

Bedieningspaneel

NL

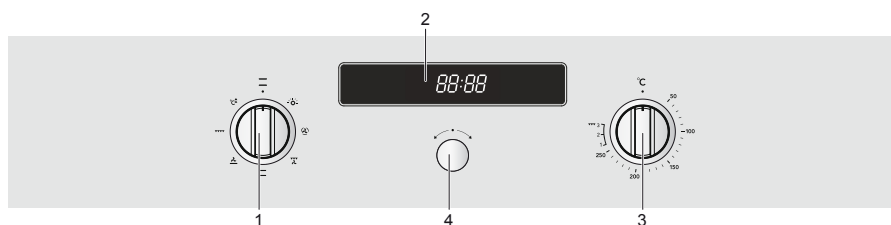

1. FUNCTIEKNOP

2. DISPLAY

3. TEMPERATUURKEUZEKNOP

4. TIJDKEUZEKNOP

Toestelbeschrijving

NL

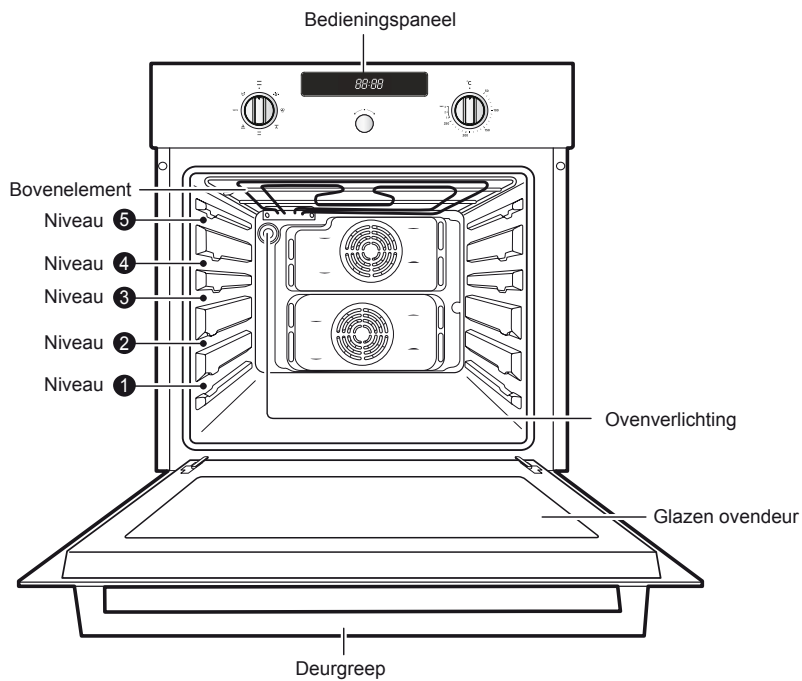

LET OP

- De inschuifniveaus zijn van beneden naar boven genummerd.
- De niveaus 4 en 5 worden voornamelijk gebruikt voor de grillfunctie.

Toebehoren

NL

De onderstaande toebehoren worden met de oven meegeleverd:

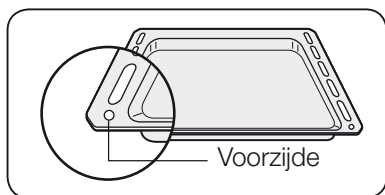

- 1** Bakplaat
De bakplaat gebruikt u voor het bakken van koekjes of ander plaatgebak

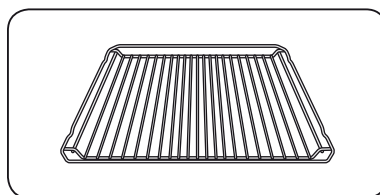

- 2** Ovenrooster
Het ovenrooster gebruikt u voor ovenschotels, bakblikken, roosteren en grillen. Bij het verwijderen van het ovenrooster uit de oven dient u deze iets op te tillen.

LET OP

- Zorg ervoor dat de toebehoren altijd correct in de geleiders zijn geschoven. Tussen het ovenrooster en de ovenbodem moet minimaal 2 cm ruimte zijn.
- Wees voorzichtig bij het uit de oven nemen van gerechten. U kunt zich branden aan warme gerechten en hete oventoebehoren.

Het gebruik van deze handleiding

Bedankt voor de aanschaf van deze ATAG inbouwoven.

Deze handleiding bevat belangrijke veiligheidsvoorschriften en essentiële informatie over het gebruik en het onderhoud van uw nieuwe oven.

Lees deze handleiding zorgvuldig voordat u het apparaat gebruikt en bewaar hem als naslagwerk voor toekomstig gebruik.

NL

Veiligheidsvoorschriften

.Elektrische veiligheid

Controleer het toestel op transportschade. Sluit een beschadigd toestel niet aan.

- Dit toestel mag alleen door een hiertoe **bevoegd installateur** worden aangesloten.
- Mocht er een storing optreden of is het toestel beschadigd, laat het dan eerst deskundig repareren voordat u het in gebruik neemt.
- Reparaties mogen uitsluitend uitgevoerd worden door **technici die zijn geïnstrueerd door de servicedienst**. Is het apparaat defect, schakel dan de zekering in de meterkast uit of haal de netstekker uit het stopcontact. Neem contact op met de klantenservice.
- Om onveilige situaties te vermijden moet een beschadigde aansluitkabel door de servicedienst worden vervangen.
- Zorg ervoor dat de aansluitkabel niet in contact kan komen met delen van de oven die heet kunnen worden.
- Het toestel is voorzien van een stekker en mag alleen op een geaard stopcontact worden aangesloten. De groepen in de meterkast moeten gezekerd zijn met minimaal 16 A (C of B karakteristiek installatie-automaat).
- Als de stekker na installatie niet meer bereikbaar is, moet de aansluiting voorzien worden van een omnipolaire schakelaar met een contactafstand van minimaal 3 mm.
- Gebruik geen adapters of verlengsnoeren. Deze kunnen warm worden tijdens gebruik, waardoor brand kan ontstaan.
- Het gegevensplaatje bevindt zich aan de binnenzijde aan de rechterkant.
- Schakel de stroomtoevoer uit tijdens het schoonmaken van de oven en tijdens het uitvoeren van reparaties.
- Wees voorzichtig bij het aansluiten van elektrische apparaten op stopcontacten in de buurt van de oven.

WAARSCHUWING

- De oven wordt tijdens gebruik heet. Houd kinderen uit de buurt om brandwonden te voorkomen.
- Controleer of het apparaat is uitgeschakeld voordat u de lamp vervangt om het risico op een elektrische schok te vermijden. Tijdens gebruik wordt de binnenzijde van de oven zeer heet.

Veiligheidsvoorschriften (vervolg)

NL

Veiligheid tijdens gebruik

- Dit apparaat is alleen voor huishoudelijk gebruik bestemd. Gebruik het uitsluitend voor het bereiden van gerechten.
- Tijdens gebruik wordt de binnenzijde van de oven zeer heet. Raak de elementen en het interieur pas aan nadat de oven volledig is afgekoeld.
- Bewaar geen brandbare materialen in de oven.
- De buitenzijde van de oven kan warm worden nadat de oven gedurende een lange periode bij hoge temperaturen is gebruikt.
- Wees tijdens het bakken voorzichtig met het openen van de deur omdat warme stoom kan ontsnappen.
- Let op bij het bereiden van gerechten die alcohol bevatten. Alcoholdamp kan vlam vatten wanneer zij bij hoge temperatuur in contact komt met de hete ovendelen.
- Gebruik geen hogedrukreinigers om de oven schoon te maken.
- Diepvriesgerechten (pizza) altijd op een rooster bereiden. De bakplaat kan vervormen door de grote temperatuurverschillen die in de bakplaat ontstaan.
- Giet nooit koud water op de warme ovenbodem. Het emaille kan beschadigd raken.
- Sluit de ovendeur tijdens het bakken en braden.
- De ovenbodem nooit afdekken met aluminiumfolie. Aluminiumfolie houdt warmte tegen, en geeft daardoor slechte bakresultaten. Bovendien kan het emaille van de ovenbodem beschadigd raken.
- Door vruchtensappen kunnen moeilijk te verwijderen vlekken achterblijven op de ovenbodem.
- Zet geen oventoebehoren op de open ovendeur.
- Dit toestel is niet bedoeld voor gebruik door personen (waaronder kinderen) met een verminderd fysiek, zintuiglijk of mentaal vermogen, of gebrek aan ervaring en kennis, tenzij zij onder toezicht staan of instructies krijgen over het gebruik van het apparaat van een persoon die verantwoordelijk is voor hun veiligheid.
- Kleinere hoeveelheden vragen een kortere bereidingstijd. Wanneer de in recepten aangegeven bereidingstijden worden toegepast kunnen ze verbranden.

Afvoeren verpakking en toestel

Afvoeren van het verpakkingsmateriaal

- De verpakking van dit toestel is recyclebaar.
- U kunt het materiaal afvoeren conform de voorschriften van de lokale overheid.

Afvoeren oude apparaten

WAARSCHUWING

Voordat u het oude apparaat afvoert moet u er zich van verzekeren dat het voor uw medemensen geen risico meer vormt.

Neem de stekker van het oude apparaat uit het stopcontact en knip de volledige aansluitkabel van het apparaat.

Om het milieu te beschermen is het belangrijk dat oude apparaten op verantwoorde wijze en conform de voorschriften van de lokale overheid worden afgevoerd.

- Het toestel mag niet bij het huis-, tuin-, en keukenafval.
- Informatie over inzameldata en lokaties van afvalbrengstations vindt u bij uw plaatselijke afvalbeheerorganisatie.

Inbouwen en aansluiten

Veiligheidsvoorschriften voor het inbouwen

Dit toestel mag alleen door een hiertoe bevoegd installateur geïnstalleerd worden. Hierbij dienen de bijgevoegde installatievoorschriften en de plaatselijk geldende veiligheidsvoorschriften gevolgd te worden.

- Controleer voordat u met inbouwen begint of het aansluitpunt spanningsloos is. Schakel zonodig de zekering in de meterkast uit.
- Het keukenkastje waarin de oven wordt ingebouwd moet voldoende stabiel zijn en voldoen aan de voorschriften in DIN 68930.

Inbouwen

U kunt deze oven inbouwen onder het aanrechtblad of in een hoge kast.

- Houd rekening met de minimaal vereiste afstanden.
- Schuif de oven recht en haaks in de nis.

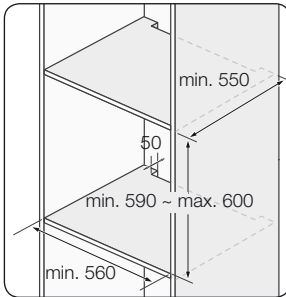
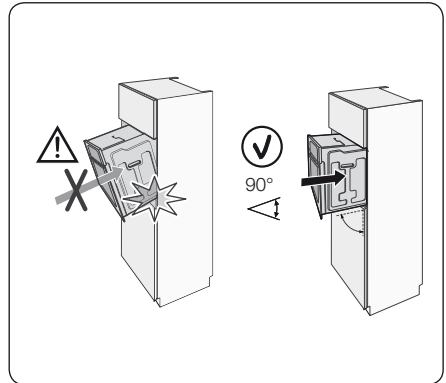
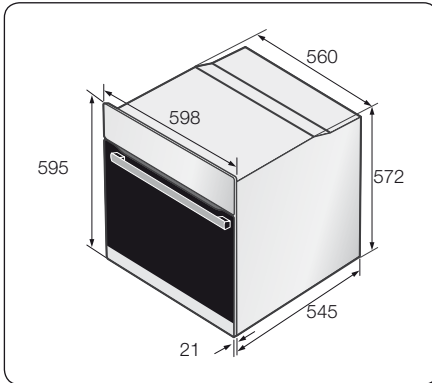

Hoge kast

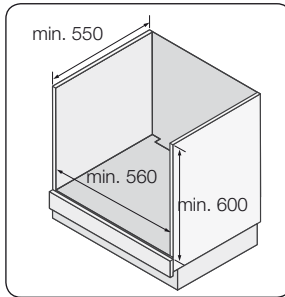

Onder het aanrechtblad

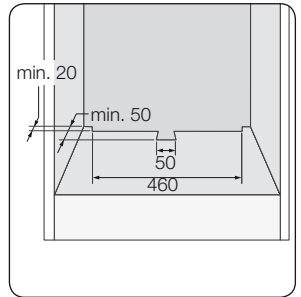

Inbouwen en aansluiten (vervolg)

NL

- Zet de oven aan weerszijden vast met bevestigingsschroeven.
- Verwijder het beschermfolie van de deur en het interieur nadat de oven volledig is ingebouwd.

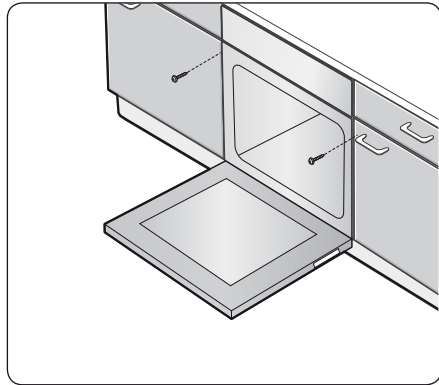

Aansluitkabel monteren

De kabel moet worden aangesloten zoals op het gegevensplaatje op de achterzijde van de oven staat aangegeven. Alleen een erkend elektrotechnisch installateur mag het toestel aansluiten conform de plaatselijk geldende voorschriften.

Wanneer u een vaste aansluiting wilt maken dient u er voor te zorgen dat de aansluiting is voorzien van een omnipolaire schakelaar met een contactafstand van minimaal 3 mm.

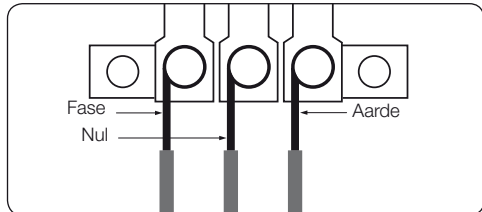

LET OP

Zodra de spanning is aangesloten vindt er een initialisatie plaats. De verlichting zal een aantal seconden doven. De aansluitkabel (H05 RR-F of H05 VV-F, Min. 1.5 m, 1.5~2.5 mm²) moet voldoende lengte hebben zodat de oven op de vloer voor de nis geplaatst kan worden, terwijl de stekker zich in de wandcontactdoos bevindt.

Open de behuizing aan de achterzijde van de oven aan de onderkant (gebruik een platte schroevendraaier) en draai de schroeven van het aansluitblok los en monteer vervolgens de aders op de juiste plaats.

De aansluiting voor de aardedraad is gemerkt met het aardeteken (⏚).

De wandcontactdoos moet na het inbouwen van de oven bereikbaar blijven.

Atag kan geen aansprakelijkheid aanvaarden voor ongelukken die ontstaan door het ontbreken van of een foutief aangesloten aardverbinding.

Ingebruikname

NL

Instellen van de klok

Zodra het toestel is aangesloten licht het display op het bedieningspaneel kort op. Na 3 seconden verschijnt '12:00' in het display.

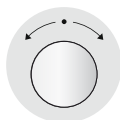

12:00

- 1** Druk op de **tijdkeuzeknop**. '12:' gaat knipperen.

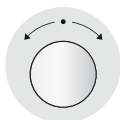

- 2** Stel met de **tijdkeuzeknop** het gewenste **uur** in. Bijvoorbeeld: 13:00.

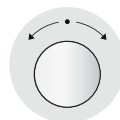

13:00

- 3** Druk op de **tijdkeuzeknop**. ':00' gaat knipperen.

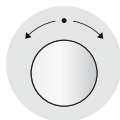

- 4** Stel met de **tijdkeuzeknop** de gewenste **minuten** in. Bijvoorbeeld: 13:30.

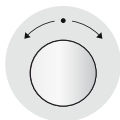

13:25

- 5** Druk op de **tijdkeuzeknop** om de dagtijd te bevestigen.

Kinderslot

Wanneer de oven stand-by is kunt u het kinderslot inschakelen.

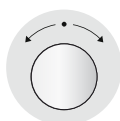

- 1** Druk op de **tijdkeuzeknop** en houd deze 3 seconden ingedrukt. (L) verschijnt in het display.

Kookduur instellen

De kookduur kan ingesteld worden wanneer de oven in bedrijf is.

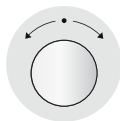

1:30

- 1** Stel met de **tijdkeuzeknop** de kookduur in.



1:30

- 2** Druk op de **tijdkeuzeknop** om te bevestigen.

- Druk op de tijdkeuzeknop wanneer de oven in bedrijf is om de huidige tijd weer te geven.

De oven gebruiken

NL

De snel voorverwarmen (°C) functie gebruiken

Gebruik de **snel voorverwarmen functie** om de oven in een mum van tijd op de gewenste temperatuur te brengen totdat het voorverwarmen klaar is. Schakel daarna naar de **ovenfunctie** alvorens door te gaan.

De **snel voorverwarmen functie** is niet nodig voorafgaand aan het grillen van een gerecht.

De ovenfunctie gebruiken

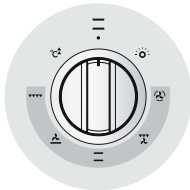

Temperatuur van de grill
1 Laag
2 Middelhoog
3 Hoog

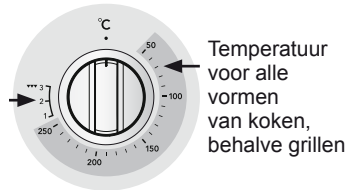

- 1 Stel de **functieknop** in op de gewenste ovenfunctie
- 2 Kies de gewenste temperatuur met behulp van de **temperatuurkeuzeknop**.

- Kiest u de grillfunctie en stelt u daarbij de temperatuur in tussen 50 °C en 250 °C, of kiest u de standaard ovenfunctie waarbij de grilltemperatuur tussen 1 en 3 staat, dan wordt u door middel van een zoemer en een pop-up bericht gevraagd om de temperatuur opnieuw in te stellen.

Ovenfuncties

Hetelucht



De verwarmingselementen in de oven verwarmen de lucht die door een ventilator in de ovenruimte wordt geblazen. Deze functie wordt gebruikt voor bevroren gerechten en bakken.

Aanbevolen temperatuur: 170 °C



Bovenwarmte met hetelucht

Het bovenste verwarmingselement verwarmt de lucht die door een ventilator in de ovenruimte wordt geblazen. Deze functie wordt gebruikt voor het roosteren van gerechten met een krokant laagje, zoals vlees.

Aanbevolen temperatuur: 190 °C



Boven- en onderwarmte

Het bovenste en onderste verwarmingselement worden verwarmd. Deze functie wordt gebruikt voor het bakken en roosteren van nagenoeg ieder gerecht.

Aanbevolen temperatuur: 200 °C



Onderwarmte met hetelucht

Het onderste verwarmingselement verwarmt de lucht die door een ventilator in de ovenruimte wordt geblazen. Deze functie wordt gebruikt voor pizza's, brood en cakes.

Aanbevolen temperatuur: 190 °C



Maxigrill

De maxigrill wordt verwarmd. Deze functie wordt gebruikt voor gerechten zoals lasagne en het grillen van vlees.

Aanbevolen temperatuur: middelhoog

De oven gebruiken (vervolg)

Testgerechten

Volgens de EN 60350 standaard.

1. Bakken

De aanbevelingen voor bakken zijn van toepassing op een voorverwarmde oven.

Gerecht	Toebehoren	Inschuif-niveau	Ovenfunctie	Temp. °C	Kook-duur min.
Klein gebak	Bakplaat	2	Boven- en onderwarmte	170-190	15-25
Cake	Ovenrooster en bakblik (donker gecoat, ø 26 cm)	1	Boven- en onderwarmte	160-180	25-35
Appeltaart	Bakplaat, ovenrooster en 2 springvormen (donker gecoat, ø 20 cm)	1+3	Boven- en onderwarmte	170-190	80-100
	Ovenrooster en 2 springvormen (donker gecoat, ø 20 cm)	1	Boven- en onderwarmte	180-200	75-90

2. Grillen

Verwarm de lege oven 5 minuten voor met behulp van de oppervlaktegrill.

Gebruik deze functie op de hoogste temperatuurinstelling.

Gerecht	Toebehoren	Inschuif-niveau	Ovenfunctie	Temp. °C	Kook-duur min.
Toast van witbrood	Ovenrooster	5	Oppervlaktegrill	hoog	1 ^{ste} 1-2 2 ^{de} 1-1 1/2
Hamburgers	Ovenrooster	4	Oppervlaktegrill	hoog	1 ^{ste} 7-10 2 ^{de} 5-8
	Bakplaat (om druppels op te vangen)	3			

Reinigen en onderhoud

NL

Maak de oven en toebehoren pas schoon nadat deze volledig zijn afgekoeld.

Oveninterieur

- Voor het reinigen van de oven gebruikt u een schone doek en een sopje van een mild schoonmaakmiddel.
- Gebruik geen schuurmiddelen of schuursponsjes.
- Gebruik een speciale ovenreiniger om hardnekkige vlekken te verwijderen.
- De ovenwanden reinigen met een sopje van een schoonmaakmiddel en een nylon borstel.
- Gebruik bij het schoonmaken nooit agressieve schoonmaakmiddelen, harde borstels, schuursponsjes of schuurlapjes, staalwol of een mes.

De buitenzijde van de oven

- Gebruik een sopje van een mild schoonmaakmiddel voor het reinigen van de buitenzijde van de oven.
- Wrijf de oven droog met keukenpapier of een schone doek.
- Gebruik nooit schuurmiddelen, soda of ander agressieve producten.

Roestvrijstalen ovenfronten

- Gebruik nooit staalwol, schuursponsjes of schuurmiddelen, deze kunnen het oppervlak aantasten.
- Reinig het oppervlak zorgvuldig met een vochtige zachte doek of microvezel doekje.

Toebehoren

- Reinig de toebehoren na ieder gebruik en droog ze met een keukendoek. Door de toebehoren eerst een half uur te weken in een warm sopje zijn ze makkelijker te reinigen.

Reinigen en onderhoud (vervolg)

NL

Deur verwijderen

In het dagelijks gebruik hoeft de deur niet verwijderd te worden. Volg onderstaande instructies bij het verwijderen van de deur, bijvoorbeeld voor het reinigen. **Let op: de deur is zwaar.**

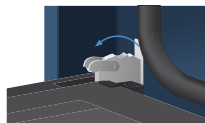

- 1 Open de deur en kantel de vergrendeling in beide scharnieren volledig naar buiten.

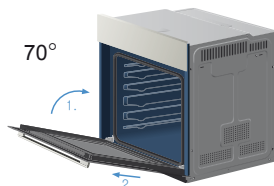

- 2 Sluit de deur ongeveer 70°. Pak de deur aan weerszijden vast en neem de deur uit de scharnieren.

Deur plaatsen

Herhaal stap 1 en 2 in omgekeerde volgorde.

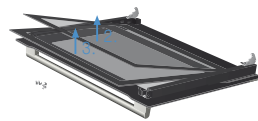
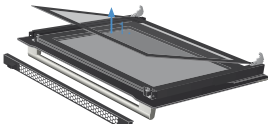
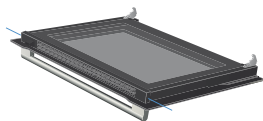

Verwijderen van het glas

De ovenruit is voorzien van 3 lagen glas. Voor het schoonmaken kunt u de binnenste en de middelste ruit als volgt verwijderen:

- 1 Verwijder de schroef aan de linker- en rechterzijde van de deur.
- 2 Neem de afdekstrip weg en neem de binnenste ruit weg.
- 3 Til de middelste ruit iets op en verwijder de rubbers van de weggenomen ruit. Maak het glas schoon met een sopje van een afwasmiddel. Wrijf de ruiten droog met een zachte doek.

Monteren van het glas

Herhaal de stappen 1, 2 en 3 in omgekeerde volgorde.

- Bij het monteren van de binnenste ruit hoort de bedrukking aan de onderzijde.

Reinigen en onderhoud (vervolg)

NL

Vervangen van de lamp

WAARSCHUWING

Wees voorzichtig in verband met het gevaar van een elektrische schok!

Handel als volgt voordat u de lamp gaat vervangen:

- Schakel de oven uit.
- Trek de stekker van de oven uit het stopcontact of schakel de zekering in de meterkast uit.
- Leg een doek op de ovenbodem om een vallend afdekkapje of lamp te beschermen.
- U kunt de lamp bestellen bij de Atag Klantenservice.

Vervangen van de ovenlamp en reinigen van het beschermkapje

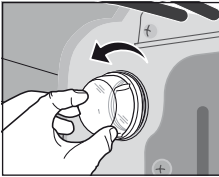

1. Draai het beschermkapje tegen de wijzers van de klok in los. Vervang de lamp door een 25 W, 230V, 300 °C hittebestendige ovenlamp.
2. Reinig, wanneer dat nodig is, het glazen beschermkapje, de metalen ring en de afdichtring.
3. Leg de metalen ring en de afdichtring op het beschermkapje.
4. Monteer het beschermkapje opnieuw zoals in stap 1 staat aangegeven. Draai het beschermkapje rechtsom weer vast.

Storingen

NL

Tijdens het gebruik van de oven kan een probleem ontstaan. Vaak is de oorzaak echter een kleinigheid die u zelf kunt verhelpen. Controleer met behulp van onderstaande aanwijzingen of u een oplossing kunt vinden. Is dat niet het geval, bel dan de Atag Klantenservice.

De oven wordt niet warm

Controleer de volgende punten:

- De oven is niet ingeschakeld. Schakel de oven in.
- De klok is niet of niet goed ingesteld (zie pagina 11).
- Controleer of u de overige instellingen juist heeft uitgevoerd.
- Controleer of de zekering in de meterkast defect is.

De oven is correct ingesteld maar wordt niet warm

Mogelijk is er een probleem met het elektrische circuit in de oven. Bel de Atag klantenservice.

Het display toont een foutcode

Er is een storing in het elektrische circuit van de oven. Bel de Atag klantenservice.

Het display knippert

Er is een stroomstoring geweest, stel de klok opnieuw in (zie pagina 11).

De lamp is defect

Vervang de lamp (zie pagina 16).

De ventilator draait terwijl de oven is uitgeschakeld

Na gebruik van de oven blijft de ventilator nog doordraaien totdat de oven voldoende is afgekoeld of na 25 minuten. Bel de Atag klantenservice wanneer de ventilator ook blijft doordraaien nadat de oven volledig is afgekoeld.

Fout- en veiligheidscodes

NL

Fout- en veiligheids-codes	Algemene functies	Oplossing
E-***¹⁾ -SE-	Deze foutcodes duiden op verminderde prestaties en problemen met de veiligheidsvoorzieningen. Schakel de oven onmiddellijk uit.	Neem contact op met de Atag klantenservice wanneer deze foutmelding zich voordoet.
S-01	Oververhittingsbeveiliging heeft ingegrepen De maximale toegestane bedrijfsduur is overschreden.	<i>Schakel de oven uit en neem het gerecht uit de oven. Laat de oven eerst afkoelen voordat u de oven opnieuw gebruikt.</i>
-----	De gekozen temperatuur is niet van toepassing in deze modus.	Kies de juiste temperatuur voor deze modus. (zie "De snel voorverwarmen functie", pagina 12).

1) * verwijst naar alle getallen en tekens.

Technische Specificaties

Model	OX6211B
Elektrische aansluiting	230 V ~ 50 Hz
Vermogen	max. 3400 W
Afmetingen (B x H x D) Buitenmaten Interieur van de oven	598 x 595 x 566 mm 440 x 365 x 405 mm
Volume (capaciteit)	65 L
Gewicht Netto Transportgewicht	Ca. 34 kg Ca. 39.5 kg



ATAG



Het toestel-identificatieplaatje bevindt zich aan de binnenkant van het toestel.
La plaque d'identification de l'appareil se trouve sur l'intérieur de l'appareil.
Das Gerätetypenschild befindet sich an der Innenseite des Gerätes.
The appliance identification card is located on the inside of the appliance.

Plak hier het toestel-identificatieplaatje.
Placez ici la plaque d'identification de l'appareil.
Kleben Sie hier das Gerätetypenschild ein.
Stick the appliance identification card here.

Houd, wanneer u contact opneemt met de serviceafdeling,
het complete typenummer bij de hand.
En cas de contact avec le service après-vente,
ayez auprès de vous le numéro de type complet.
Halten Sie die vollständige Typennummer bereit,
wenn Sie mit der Kundendienstabteilung Kontakt aufnehmen.
When contacting the service department, have the complete type number to hand.

Adressen en telefoonnummers van de serviceorganisatie vindt u op de garantiekaart.
Les adresses et les numéros de téléphone du service après-vente se trouvent sur la carte de garantie.
Adressen und Telefonnummern der Kundendienstorganisation finden Sie auf der Garantiekarte.
You will find the addresses and phone numbers of the service organisation on the guarantee card.