

MAC314...

OM340...

Gebruiksaanwijzing  
Combi-magnetron

Instructions for use  
Combi microwave oven

---

**Pelgrim**

---

NL Gebruiksaanwijzing

NL 3 - NL 26

EN Instructions for use

EN 3 - EN 26

### **Gebruikte pictogrammen - Pictograms used**



Belangrijk om te weten - Important information



Tip

# INHOUDSOPGAVE

---

## **Uw combimagnetron**

Inleiding	4
Bedieningspaneel	5
Beschrijving	6

## **Voordat u het apparaat gebruikt**

Voordat u begint	7
De klok instellen	7
Magnetrongebruik	8
Installatie van de haken	10
Installatie van de zijrekjes	10
Instructies voor de ovenfunctieknop en keuzeknop (alleen voor MAC314)	12

## **Bediening**

Algemeen	13
Magnetronfuncties	15
Ovenfuncties	16
Functies combimagnetron	16
Automatische kookprogramma's	17
Voorverwarmen	18
Kinderslot	19
Pauze	19

## **Bereidingstips**

20

## **Onderhoud**

Uw apparaat in goede staat houden	23
Verlichting	23

## **Storingen**

Wat moet ik doen indien...	24
----------------------------	----

## **Installatie-instructies**

Productspecificaties	25
----------------------	----

## **Uw oven en het milieu**

Apparaat en verpakking afdanken	26
---------------------------------	----

## *Inleiding*

---

Eten bereiden met uw nieuwe magnetronoven is veilig en comfortabel. Binnen korte tijd zet u de heerlijkste gerechten op tafel. Het apparaat is extreem gebruiksvriendelijk, mede vanwege de automatische kook- en ontthooiprogramma's.

In deze gebruiksaanwijzing vindt u informatie over de installatie, de veiligheid, de bediening en het onderhoud van uw apparaat.



**Lees de afzonderlijke veiligheidsinstructies voordat u het apparaat in gebruik neemt!**

**Lees deze gebruiksaanwijzing voordat u het apparaat in gebruik neemt, en berg de handleiding daarna veilig op voor toekomstig gebruik.**

De installatie-instructies worden afzonderlijk meegeleverd.

## Bedieningspaneel



1.		Ovenfunctieknop	Draai aan deze knop om de verwarmingsstand in te stellen.
2.		UIT-toets	Hiermee schakelt u de oven uit.
3.		Kookwekker/kinderslot-toets	Hiermee stelt u de timerfunctie in of activeert u het kinderslot (3 seconden ingedrukt houden).
4.		Magnetrontoets	Hiermee stelt u de magnetron in.
5.		Toets voor einde bereidingstijd	Hiermee stelt u een einde van de bereidingstijd in.
6.		Toets voor snel voorverwarmen	Hiermee wordt de oven snel voorverwarmd.
7.		Toets voor automatisch menu	Hiermee stelt u het automatische menu in.
8.		Klok/temperatuur-toets	Hiermee stelt u de temperatuur/tijd in.
9.		Gewichtstoets	Hiermee stelt u het gewicht in.
10.		AAN/UIT-toets ovenverlichting	Hiermee schakelt u de ovenverlichting in of uit.
11.		Start/pauzetoets	Hiermee start of pauzeert u de bereiding.
12.		Keuzeknop	Hiermee past u de waarden aan die op het display worden weergegeven.

## Beschrijving

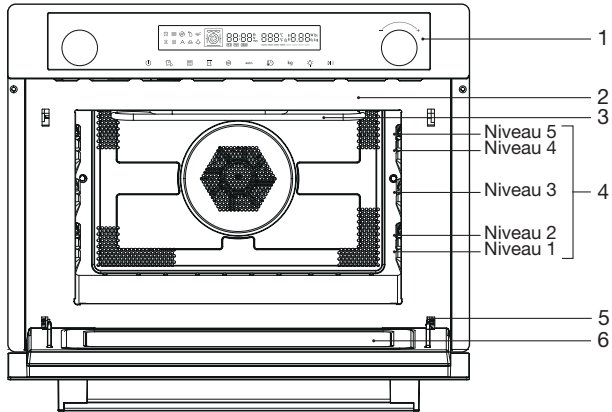

1. Bedieningspaneel
2. Verlichting
3. Grillelement
4. Roosterniveaus
5. Scharnier
6. Deurglas

### De volgende accessoires worden bij uw oven geleverd:

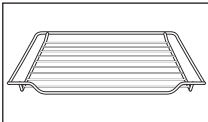

- **Ovenrooster**

Voornamelijk voor de grillfunctie. Op het ovenrooster kan ook een stoomschaal of een pan met voedsel worden geplaatst.

Gebruik het ovenrooster niet voor magnetronfuncties!

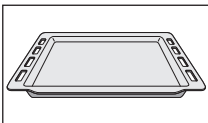

- **Geëmailleerde bakplaat**

Te gebruiken voor het roosteren van vlees en het bakken van vochtig gebak. Deze plaat kan ook worden gebruikt als druipschaal. Plaats de bakplaat op het eerste niveau om de plaat te gebruiken als druipschaal tijdens het grillen.

Gebruik de geëmailleerde bakplaat niet voor magnetronfuncties!

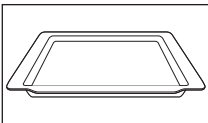

- **Glazen bakplaat**

Voor magnetron- en ovengebruik.



### Opmerking

De accessoires kunnen vervormd raken als deze heet worden. Dit heeft geen nadelige invloed op hun functie. Accessoires krijgen hun originele vorm terug zodra deze weer zijn afgekoeld.

# VOORDAT U HET APPARAAT GEBRUIKT

## Voordat u begint

- Open de deur en verwijder het verpakkingsmateriaal.
- Gebruik de magnetronoven niet indien deze beschadigd is, maar neem in dat geval contact op met uw leverancier.
- Verwijder de beschermende folie vanaf de buitenzijde van de magnetronoven.
- Maak met een vochtige doek de binnenkant van de oven en accessoires schoon. Gebruik geen schuurmiddelen of sterk ruikende reinigingsmiddelen.

## De klok instellen

Als de oven is aangesloten op de netspanning, verschijnt '00:00' op het display.



1. Druk op de klok/temperatuur-toets.
  - De uurweergave knippert.
2. Stel de uren in met de keuzeknop.
3. Druk op de klok/temperatuur-toets.
  - De minutenaanduiding gaat knipperen.
4. Stel de minuten in met de keuzeknop.
5. Druk nogmaals op de klok/temperatuur-toets om de ingestelde tijd te bevestigen.
  - De tijd stopt met knipperen nadat u de juiste tijd hebt ingesteld.
  - De klok is nu ingesteld.

### **Opmerkingen**

- Als u de tijd op een later tijdstip wilt wijzigen, druk dan op de klok/temperatuur-toets. De actuele tijd zal knipperen op het display.
- Stel de tijd in met de keuzeknop en druk opnieuw op de klok/temperatuur-toets om te bevestigen.

## Magnetrongebruik

Microgolven zijn hoogfrequente elektromagnetische golven. De energie maakt het mogelijk om voedsel te garen of op te warmen zonder de vorm of kleur aan te tasten.

De magnetron wordt gebruikt met de:

- Magnetronstand
- Combi-functie

### **Bereidingsprincipe**

1. De microgolven die door de magnetron worden gegenereerd, worden gelijkmatig verspreid. Het voedsel wordt zo gelijkmatig gegaard.
2. De microgolven worden tot een diepte van ongeveer 2,5 cm door het voedsel geabsorbeerd. Het garen gaat dan door, omdat de warmte in het voedsel wordt verspreid.
3. De bereidingstijden variëren en hangen af van de schaal die u gebruikt en de eigenschappen van het voedsel:
  - ▷ Hoeveelheid en dichtheid
  - ▷ Watergehalte
  - ▷ Begintemperatuur (wel of niet gekoeld)



### **Belangrijk**

Het voedsel wordt van binnen gegaard door middel van warmteverspreiding. Het garen gaat door, zelfs als u het voedsel uit de oven hebt gehaald. Rusttijden in recepten en in dit boekje moeten daarom worden aangehouden om te zorgen voor:

- Gelijkmatige verwarming tot binnen in het voedsel.
- Een gelijke temperatuur in alle delen van het voedsel.

### **Richtlijnen voor kookgerei voor de magnetron**

Kookgerei dat u voor de magnetronstand gebruikt, mag de microgolven niet blokkeren. Metalen zoals roestvrij staal, aluminium en koper weerkaatsen microgolven. Daarom mag u geen gebruik maken van kookgerei dat is gemaakt van metaal. Kookgerei waarop staat aangegeven dat het magnetronbestendig is, kan altijd veilig worden gebruikt. Raadpleeg de volgende richtlijnen voor meer informatie over geschikt kookgerei en gebruik altijd de glazen bakplaat op niveau 1 als u de magnetronstand gebruikt.



## VOORDAT U HET APPARAAT GEBRUIKT

Kookgerei	Magnetron- bestendig	Opmerkingen
Aluminiumfolie	✓X	Kan in kleine hoeveelheden worden gebruikt om te voorkomen dat bepaalde delen van het voedsel te gaar worden. Er kan zich vonkontlading voordoen indien de folie zich te dicht bij de ovenwand bevindt of als er te veel folie wordt gebruikt.
Porselein en aardewerk	✓	Porselein, aardewerk, geglazuurd aardewerk en ivoorporselein zijn doorgaans geschikt, tenzij ze zijn voorzien van een metalen randje.
Wegwerpservies van polyester of karton	✓	Soms worden diepvriesmaaltijden verpakt in wegwerpservies.
Fastfoodverpakkingen <ul style="list-style-type: none"> <li>• Polystyreenbekers</li> </ul>	✓	Kan worden gebruikt voor het opwarmen van voedsel. Bij oververhitting kan het polystyreen smelten.
<ul style="list-style-type: none"> <li>• Papieren zakken of krantenpapier</li> <li>• Gerecycled papier of metalen randjes</li> </ul>	X X	Kan vlam vatten. Kan vonkontlading veroorzaken.
Glaswerk <ul style="list-style-type: none"> <li>• Ovenschalen</li> <li>• Fijn glaswerk</li> <li>• Glazen potten</li> </ul>	✓	Kan worden gebruikt, tenzij voorzien van een metalen randje. Kan worden gebruikt voor het opwarmen van voedsel of vloeistoffen. Dun glas kan breken of barsten bij plotselinge verhitting. Het deksel moet worden verwijderd. Alleen geschikt voor opwarmen.
Metaal	X	Kan vonkontlading of brand veroorzaken.
Papier <ul style="list-style-type: none"> <li>• Borden, bekens, keukenpapier</li> <li>• Gerecycled papier</li> </ul>	✓ X	Voor korte bereidingstijden en opwarmen. Ook voor het absorberen van overtollig vocht. Kan vonkontlading veroorzaken.
Kunststof	✓	Met name indien hittebestendig thermoplastisch materiaal. Andere soorten plastic kunnen kromtrekken of verkleuren bij hoge temperaturen. Gebruik geen melamineplastic. Kan worden gebruikt om vocht vast te houden. Mag niet in contact komen met het voedsel. Wees voorzichtig wanneer u de folie verwijdert; er kan hete stoom ontsnappen. Alleen indien kook- of ovenbestendig. Mag niet luchtdicht zijn. Indien nodig inprikken met een vork.

- ✓ : Aanbevolen  
 ✓X : Voorzichtigheid betrachten  
 X : Onveilig

# VOORDAT U HET APPARAAT GEBRUIKT

## Installatie van de haken

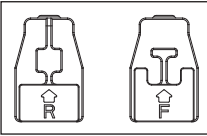

Installeer de haken met 'R' in de achterste gaten van de ovenruimte.  
Installeer de haken met 'F' in de voorste gaten van de ovenruimte.



Verwijder de tape aan de binnenkant van de ovenruimte vóór de installatie van de haken.

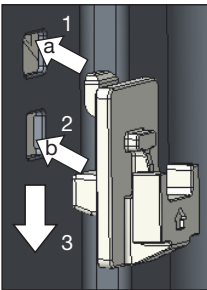

1. Plaats eerst de haak in opening 'a'.
2. Duw vervolgens de haak in opening 'b'.
3. Duw tot slot de haak omlaag naar de juiste positie.

## Installatie van de zijrekjes

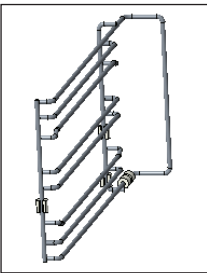

**Let op het verschil tussen het linker en rechter zijrekje.**

Linker zijrekje.

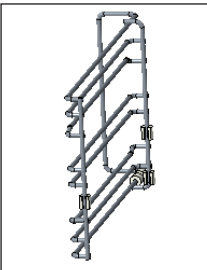

Rechter zijrekje.

## VOORDAT U HET APPARAAT GEBRUIKT

### Installatie van het linker zijrekje

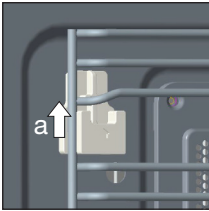

1. Til het rekje op naar positie 'a' tegen de voorste haak. Zorg ervoor dat de achterkant van het zijrekje tegen de achterste haak aan zit.

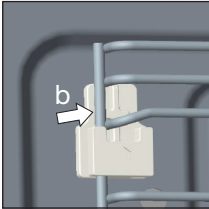

2. Duw het zijrekje naar achteren naar positie 'b'.

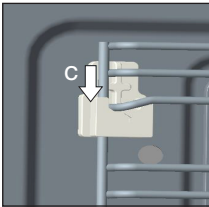

3. Duw het zijrekje omlaag naar positie 'c' in de groef van de haak.



4. Klaar.

## VOORDAT U HET APPARAAT GEBRUIKT

### Instructies voor de ovenfunctieknop en keuzeknop (alleen voor MAC314)

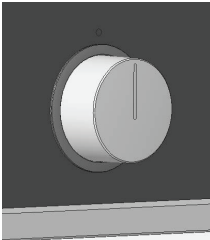

Deze knoppen kunnen alleen voor gebruik worden gedraaid wanneer de knop uit het bedieningspaneel naar buiten steekt.

- Druk op de knop om deze uit het bedieningspaneel naar buiten uit te laten steken.

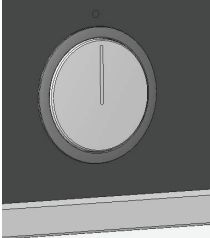

De knop kan alleen weer in het bedieningspaneel worden geduwd wanneer de balk op de knop verticaal is.

- Druk de knop terug in het frontpaneel.

Juist



Onjuist

# BEDIENING

## Algemeen

### Vermogensniveaus magnetron

In de tabel hieronder ziet u de vijf vermogensniveaus waaruit u kunt kiezen en voor welk voedsel de vermogensniveaus geschikt zijn. Tijdens gebruik is het mogelijk om het vermogen te wijzigen door op de magnetrontoets te drukken.

Vermogensniveau	Voedsel
900 W	- Water koken, opwarmen - Kip, vis, groenten bereiden
700 W	- Opwarmen - Paddenstoelen, schaaldieren bereiden - Voedsel bereiden dat eieren en kaas bevat
500 W	- Rijst, soep koken
300 W	- Ontdooien - Chocola en boter smelten
100 W	- Gevoelig/delicaat voedsel ontdooien - Onregelmatig gevormd voedsel ontdooien - IJs zacht maken - Deeg laten rijzen

### De temperatuur wijzigen

Tijdens gebruik is het mogelijk om de temperatuur te wijzigen. De temperatuurstatus kunt u bekijken in de LED-statusbalk. De ingestelde temperatuur is bereikt wanneer alle LED-units in de statusbalk branden.















### De bereidingstijd wijzigen

Tijdens gebruik is het mogelijk om de bereidingstijd te wijzigen. De bereidingstijd wordt stapsgewijs als volgt ingesteld (het hangt van de gekozen stand af welke maximale bereidingstijd kan worden ingesteld):

Instelling	0 - 1 min.	1 - 5 min.	5 - 15 min.	15 - 60 min.	60 min.+
Stap	5 sec.	10 sec.	30 sec.	1 min.	5 min.

# BEDIENING

## Alle functies:

Functie		Temperatuur	Gebruik
	Conventioneel	100 ~ 235 °C	De bovenste en onderste elementen werken samen voor een conventionele bereiding. De oven moet worden voorverwarmd tot de gewenste temperatuur: ideaal voor slow cooking zoals stoofschotels.
	Convectie	50 ~ 250 °C	Voor braden op verschillende niveaus (bijvoorbeeld bakplaten met chocolate chip cookies).
	Conventioneel + ventilator	50 ~ 235 °C	Handig en tijdbesparend. Er kunnen 4 gerechten worden bereid op verschillende plateaus zonder dat smaak of geur worden gemengd.
	Stralingsgrill	100 ~ 235 °C	De beste resultaten worden verkregen door het bovenste plateau te gebruiken voor kleine items en de onderste plateaus voor grotere items.
	Dubbele grill + ventilator	100 ~ 250 °C	Voor gegratineerde gerechten en afwerking van geroosterde groenten.
	Dubbele grill	100 ~ 235 °C	De stralingselementen aan de binnenzijde en het bovenste element aan de buitenzijde werken samen om een snelle en gelijkmatige grillwarmte te geven, waardoor het bovenste oppervlak van het voedsel effectief wordt gebruint.
	Pizza	50 ~ 250 °C	Pizza wordt perfect bereid met extra warmte vanaf zowel de onderkant als de zijkanten van de oven, wat ervoor zorgt dat de pizzabodem knapperig wordt.
	Onderste verwarmingselement	50 ~ 235 °C	Dit is ideaal voor slow cooking zoals stoofpotten.
	Magnetron	100 ~ 900 W	Ontdooien, opwarmen en koken.
	Magnetron + convectie	100 ~ 500 W 50 ~ 250 °C	Voor een kortere bereidingstijd van grote porties met een gebruinte afwerking.
	Magnetron + dubbele grill + ventilator	100 ~ 500 W 50 ~ 250 °C	Deze functie is geschikt wanneer snel bruineren is gewenst. De ingrediënten worden tot in de kern gekookt.
	Magnetron + pizza	100 ~ 500 W 50 ~ 250 °C	Deze functie is geschikt wanneer snel bruineren aan de onderzijde is gewenst. De ingrediënten worden tot in de kern gekookt.
	Ontdooien		3 ontdooiprogramma's D01, D02 en D03
	Automatische programma's		13 kookprogramma's, van P 01 t/m P 13. Het type verwarming en de bereidingstijd worden ingesteld naar gewicht.



## Opmerking

Zie 'Bereidingstips' voor informatie over voedsel.

## Magnetronfuncties



### Waarschuwing!

Verwarming van vloeistoffen (zoals water) in de magnetron kan een vertraagde, maar plotselinge kookreactie tot gevolg hebben. Dit houdt in dat vloeistof begint te koken zonder dat u enige beweging ziet. Zodra de vloeistof uit de oven wordt gehaald, kan de vloeistof snel gaan koken en uit de beker spatten, waardoor u letsel kunt oplopen. Dit vertraagde effect kunt u voorkomen door in de vloeistof een kunststof of glazen lepel te plaatsen voordat u de vloeistof gaat koken in de magnetronoven.



### Waarschuwing!

Wees voorzichtig met babyvoeding en potjes:

- De inhoud van zuigflesjes en potjes met babyvoeding moet na verhitting worden omgeroerd of geschud.
- Controleer, om brandwonden te voorkomen, zorgvuldig de temperatuur van de inhoud voordat u de voeding geeft.



### Waarschuwing!

Keukengerei kan heet zijn nadat het in de magnetronoven is gebruikt!



1. Plaats het gerecht op de glazen bakplaat.
2. Druk op de magnetrontoets om de magnetronfunctie te activeren.
  - Op het display knippert '01:00'.
  - '900' en het pictogram van de magnetronfunctie zijn zichtbaar.
3. Stel de bereidingstijd in met de keuzeknop.
4. Druk op de magnetrontoets.
  - Op het display knippert de vermogensindicator.
  - U hoort een geluidssignaal.
5. Stel het vermogensniveau in met de keuzeknop.
6. Druk op de start/pauzetoets om het bereidingsproces te starten.
  - Er klinkt een signaal wanneer het bereidingsproces klaar is.
  - End verschijnt in de display.
  - De ventilator blijft nog een tijdje doorgaan voordat deze zichzelf uitschakelt.

De combimagnetron schakelt zichzelf na 15 minuten automatisch uit indien u de start/pauzetoets niet indrukt.

## Ovenfuncties



1. Stel een ovenstand in met de ovenfunctieknop.
  - U kunt desgewenst de tijd en/of temperatuur van elke stand wijzigen. Druk hiervoor op de klok/temperatuur-toets.
  - De tijd of temperatuur (instelling) gaat knipperen.
2. Stel de gewenste tijd/temperatuur in met de keuzeknop.
  - Het hangt van de door u gekozen ovenfunctie af welke tijd en temperatuur u kunt instellen.
3. Druk op de start/pauzetoets om het bereidingsproces te starten.
  - Er klinkt een signaal wanneer het bereidingsproces klaar is.
  - De ventilator blijft enige tijd doorgaan en stopt daarna automatisch.
  - De combimagnetron schakelt zichzelf na 15 minuten automatisch uit indien u de start/pauzetoets niet indrukt.

## Funcies combimagnetron



1. Druk eerst op de magnetrontoets.
2. Selecteer een stand met de ovenfunctieknop (zie hoofdstuk 'Tabel met ovenfuncties').
  - Op het display gaat het standaardvermogen van de magnetron knipperen.
  - U kunt desgewenst het vermogen, de tijd en/of de temperatuur van elke stand wijzigen.
3. Druk hiervoor op de klok/temperatuur-toets of de magnetrontoets.
  - Het vermogen, de tijd of de temperatuur (instelling) gaat knipperen.
4. Stel het gewenste vermogen en de gewenste tijd en/of temperatuur in met de keuzeknop.
  - Het hangt van de door u gekozen ovenfunctie af welk vermogen, welke tijd en welke temperatuur u kunt instellen.
5. Druk op de start/pauzetoets om het bereidingsproces te starten.
  - Er klinkt een signaal wanneer het bereidingsproces klaar is. De ventilator blijft enige tijd doorgaan en stopt daarna automatisch.

De combimagnetron schakelt zichzelf na 15 minuten automatisch uit indien u de start/pauzetoets niet indrukt.



## BEDIENING

### Automatische kookprogramma's

U kunt kiezen uit 13 automatische kookprogramma's en 3 automatische ontdooiprogramma's. U hoeft alleen maar het programma te selecteren en vervolgens het juiste gewicht in te voeren. Het vermogen, de tijd en de temperatuur zijn al ingesteld in het geselecteerde programma.

Ontdooien			Gewichtsbereik in kg
d 01	Vlees	<i>Plaats voedsel op de glazen bakplaat als u dit wilt ontdooien. De combimagnetron stopt als u 3 pieptonen hoort. Draai het voedsel om en druk op de <b>start/pauzetoets</b> om door te gaan met het ontdooiprogramma.</i>	0,10 - 1,50
d 02	Gevogelte		0,10 - 1,50
d 03	Vis		0,10 - 0,80
Programma	Categorie	Item	Gewicht (kg)
P 01**	Groenten	Verse groenten	0,20-0,40-0,60
P 02**	Bijgerechten	Aardappelen - geschild / gekookt	0,24-0,48-0,72
P 03	Bijgerechten	Aardappelen - geroosterd <i>Draai het voedsel om als u een pieptoon hoort. De combimagnetron begint automatisch met de volgende fase.</i>	0,45-1,00
P 04	Gevogelte / vis	Kipstukken / visstukken <i>Draai het voedsel om als u een pieptoon hoort. De combimagnetron begint automatisch met de volgende fase.</i>	0,45
P 05*	Bakkerijproducten	Cake	0,40-0,50-0,60
P 06*	Bakkerijproducten	Appeltaart	2,40
P 07*	Bakkerijproducten	Quiche	1,00
P 08**	Opwarmen	Drankjes / soep	0,20-0,40-0,60
P 09**	Opwarmen	Complete maaltijd	0,25-0,35
P 10**	Opwarmen	Saus / stoofpot / gerechten	0,10-0,20-0,30
P 11	Gemak	Bevroren pizza	0,20-0,40-0,60
P 12*	Gemak	Bevroren ovenfrites <i>Draai het voedsel om als u een pieptoon hoort. De combimagnetron begint automatisch met de volgende fase.</i>	0,30-0,40-0,50
P 13	Gemak	Diepvrieslasagne	1,60



### Let op!

- Tijdens de automatische kookprogramma's kan de magnetronfunctie ingeschakeld worden. Gebruik daarom geen metalen keukengerei.
- De programma's met een \* worden voorverwarmd. Tijdens voorverwarming wordt de bereidingstijd gepauzeerd en is de toets voor snel voorverwarmen ingeschakeld.
- Na voorverwarming hoort u een alarm en gaat de toets voor snel voorverwarmen knipperen.
- Plaats het gerecht op de glazen bakplaat en plaats deze in de oven op niveau 1. Druk op de start/pauzetoets.
- De programma's met \*\* maken alleen gebruik van de magnetronfunctie.



A



1. Druk op de toets voor automatisch menu om automatische kookprogramma's (P) of ontdooiprogramma's (D) te selecteren.
  - Op het display verschijnen tijd, gewicht en P01 of d01.
2. Selecteer een automatisch kookprogramma met de keuzeknop.
3. Druk op de gewichtstoets om het gewicht in te stellen.
  - Het gewicht knippert op het display.
4. Stel het gewenste gewicht in met de keuzeknop.
  - Het hangt van het geselecteerde programma af welk gewicht u instelt.
5. Druk op de start/pauzetoets om het geselecteerde automatische kookprogramma te starten.
  - Er klinkt een signaal wanneer het kookprogramma klaar is. De ventilator blijft enige tijd doorgaan en stopt daarna automatisch.
  - De combimagnetron schakelt zichzelf na 15 minuten automatisch uit indien u de start/pauzetoets niet indrukt.

## Voorverwarmen



De voorverwarmingsfunctie kunt u alleen gebruiken bij een gekozen ovenfunctie.

1. Druk op de toets voor snel voorverwarmen.
  - De oven start met voorverwarmen.
  - Op het display verschijnt het voorverwarmingspictogram.
  - Er klinkt een signaal wanneer de juiste temperatuur is bereikt. Het pictogram verdwijnt uit het display.
  - U kunt het voorverwarmen stopzetten door de ovendeur te openen of door op de UIT-toets te drukken.
2. Druk op de start/pauzetoets om het eerder ingestelde kookproces te starten.



De combimagnetron schakelt zichzelf na 15 minuten automatisch uit indien u de start/pauzetoets niet indrukt.

### Kinderslot

---

U kunt uw combimagnetron 'vergrendelen' om te voorkomen dat een bereidingsproces wordt gestart.

#### Let op:

- U kunt het kinderslot alleen activeren indien de combimagnetron uitgeschakeld is.
  - De (huidige) tijd wordt weergegeven op het display.



#### Het kinderslot activeert u als volgt:

1. Houd de kookwekker/kinderslot-toets ingedrukt totdat u een toon hoort.
  - Op het display verschijnt een sleutelpictogram. U kunt de combimagnetron nu niet gebruiken.

#### Het kinderslot schakelt u als volgt weer in:

1. Houd de kookwekker/kinderslot-toets ingedrukt totdat u een toon hoort.
  - Op het display verdwijnt het sleutelpictogram. U kunt de combimagnetron nu weer gebruiken.

### Pauze

---



Wanneer uw combimagnetron aan het werk is, kunt u een pauze inlassen.

1. Druk op de start/pauzetoets.  
*De instellingen op het display gaan knipperen.*
2. Druk op de start/pauzetoets om het bereidingsproces te hervatten.  
*Het symbool van de ingestelde stand stopt met knipperen.*

# BEREIDINGSTIPS

## Verwarmen en koken



- De magnetronoven verwarmt altijd met dezelfde intensiteit. Hoe meer u in de magnetronoven plaatst, hoe langer de bereidingstijd.
- Brede, platte gerechten worden sneller warm dan smalle, hoge gerechten.
- Gerechten afdekken met huishoudfolie of een geschikt deksel voorkomt spatten, maakt de bereidingstijd korter en helpt de vochtigheid van het gerecht te bewaren.



### Voorzichtig!

- Verwijder de huishoudfolie of het deksel voorzichtig als het gerecht klaar is. De stoom die er vanaf komt kan erg heet zijn!
- Bevochtig zo nodig voedsel dat snel uitdroogt. Dompel aardappelen en groenten eerst kortstondig in koud water voordat u deze in de magnetronoven plaatst. Dit voorkomt dat zich hieromheen een huid vormt.
- Het is voor een gelijkmatig resultaat het beste om maaltijden een of twee keer om te roeren of om te keren.
- Selecteer altijd het hoogste magnetronvermogen wanneer eerder gekookt voedsel wordt opgewarmd.
- Bij bereiding in een magnetronoven zijn alleen kleine hoeveelheden water, zout en kruiden nodig. Het beste is om zout na de bereiding toe te voegen. Dit voorkomt dat vocht uit het voedsel wordt getrokken.
- Na uitschakeling van de magnetronoven blijft voedsel enige tijd doorkoken. Houd hier rekening mee. Kook uw maaltijden niet te ver door.



### Voorzichtig!

- Plaats altijd een glas water in de magnetron wanneer u kleine hoeveelheden poederige producten verwarmt (zoals bij het drogen van kruiden). Anders bestaat er vanwege de kleine hoeveelheid het risico dat spontane verbranding optreedt.

## Ontdooien



- Ontdooi grote, dichte stukken altijd met gebruik van het ontdooiprogramma. Het voedsel zal geleidelijk en gelijkmatig ontdooien. Er bestaat geen risico dat de buitenzijde uitdroogt terwijl het middelste gedeelte nog bevroren is.
- Het verdient aanbeveling het ontdooiproces na een tijdje te versnellen door het voedsel te verdelen in kleinere stukken.
- Las bij grotere stukken en dicht vlees een paar keer een pauze in tijdens het ontdooiproces.
- Bij het ontdooien van onregelmatig gevormd voedsel kunt u, halverwege de ontdooitijd, de dunne gedeelten afdekken of omwikkelen met aluminiumfolie.
- Gebruik voor de bereiding van maaltijden bij voorkeur het ovenrooster. Plaats koude (bevroren) maaltijden NOOIT rechtstreeks op de glazen bakplaat. Het verschil in temperatuur kan ertoe leiden dat de bakplaat breekt!

## Factoren die van invloed zijn op het bereidingsproces



- De temperatuur van de ingrediënten is van invloed op de bereidingstijd. Het duurt langer om een koude maaltijd te bereiden dan een maaltijd die al op kamertemperatuur is.
- Licht delicaat voedsel wordt sneller gekookt dan zwaar, massief voedsel, zoals stoofpotten en ronde braadstukken. Wees voorzichtig bij het bereiden van licht, delicaat voedsel. De randen worden snel droog en taai.
- Kleine hoeveelheden voedsel worden gelijkmatiger verhit als u deze afzonderlijk in de magnetron plaatst, bij voorkeur in een cirkel.
- Botten en vet geleiden warmte beter dan vlees. Verbranding van deze gedeelten kunt u voorkomen door kippenpoten en -vleugels met af te dekken met aluminiumfolie.
- Microgolven penetreren het voedsel tot op een diepte van circa 3 cm. Het midden van dik voedsel wordt verwarmd als een resultaat van warmte vanaf het verwarmde gedeelte (de buitenkant) die zich verspreidt naar de binnenkant.
- Vlees en gevogelte dat langer dan circa 15 minuten wordt bereid in de magnetron, wordt licht gebruint. Voedsel dat korter wordt bereid kunt u vooraf inwrijven met een 'bruin makende' saus, zoals Worcestershiresaus, sojaboonolie of barbecuesaus.
- Vetafstotend papier voorkomt spatten. Dit houdt warmte ook beter vast.

## Basistechnieken



- **Roeren**
  - ▷ Door gerechten regelmatig om te roeren, distribueert u de warmte die daarin aanwezig is. Roer altijd vanaf de buitenkant naar de binnenkant, aangezien de buitenkant van het gerecht altijd het eerst warm wordt.
- **Omkeren**
  - ▷ Keer groot, dik voedsel regelmatig om. Dan wordt dit gelijkmatiger en sneller gekookt.
- **Inprikken**
  - ▷ Voedsel met een huid, schil of schaal, zoals eidooiers, schaaldieren en fruit, barst in de magnetron. U kunt dit voorkomen door dit vooraf een aantal keer met een vork of spies in te prikken.
- **Controleren**
  - ▷ Voedsel kookt snel. U moet voedsel daarom regelmatig controleren. Haal voedsel uit de magnetron vlak voordat het gaar is.
- **Rusttijd**
  - ▷ Zodra u voedsel uit de magnetron hebt gehaald, laat het dan circa 3 tot 10 minuten afgedekt staan. Het voedsel blijft koken. Voedsel met een droge korst, zoals cake, moet u niet afdekken.

### Groenten koken



- Gebruik verse groenten als dat mogelijk is. Als groenten slap zijn geworden doordat deze te lang zijn bewaard, kunt u deze oprispen door de groenten een tijdje in koud water.
- Gebruik een grote schaal om groenten te koken, zodat de bodem van de schaal niet door een te dikke laag wordt bedekt.
- Kook groenten bij voorkeur met het aanhangende water.
- Dek het gerecht altijd af met een deksel of met een huishoudfolie voor magnetrons.
- Voeg geen zout toe. De zouten die van nature in groenten aanwezig zijn, bieden genoeg smaak. Als u zout moet toevoegen, doe dat dan na het kookproces.
- Kook groenten zo kort mogelijk. Laat groenten doorkoken nadat de magnetron uitgeschakeld is.
- Controleer of de groenten gaar zijn door deze met een vork of spies in te prikken.

### Vis bereiden

- Vis moet geleidelijk worden gekookt. Zet bij dunne vis, vette vis of kleine porties het vermogensniveau daarom op 30%. In andere gevallen kunt u het vermogensniveau veilig iets hoger zetten. Laat het voedsel echter doorkoken nadat de magnetron uitgeschakeld is. Vis is gaar wanneer het visvlees ondoorschijnend is.

### *Uw apparaat in goede staat houden*



- Het kookcompartiment in uw apparaat is gemaakt van emaille. Onjuiste behandeling kan leiden tot corrosie in het kookcompartiment. Raadpleeg de onderhouds- en reinigingsinstructies in de gebruiksaanwijzing.
- Zout heeft een sterk schurende werking. Indien zich zout afzet in het kookcompartiment, kan zich op bepaalde plaatsen in het compartiment roest ontwikkelen.
- Zuurhoudende sauzen, zoals ketchup en mosterd, of gezouten voedsel, bijv. gezouten braadstukken, bevatten chloride en zuren. Deze oefenen een nadelige invloed uit op het stalen oppervlak. Reinig het kookcompartiment na elk gebruik.
- Gebruik GEEN sterk schurende reinigingsmiddelen of harde metalen schrapers voor het reinigen van de glazen deur, want hierdoor kunnen krassen op het oppervlak ontstaan waardoor het glas (indien aanwezig) kan breken.
- Gebruik GEEN stoomreiniger om de magnetronoven te reinigen.
- Indien de afdichting op de buitenzijde van het kookcompartiment erg vuil is, zal de deur van het kookcompartiment tijdens de werking niet goed sluiten. De fronten van aangrenzende units kunnen beschadigd raken. Houd de afdichting schoon.



- Reinig de binnenzijde en buitenzijde van de oven regelmatig met gebruik van zeephoudend water en maak deze grondig droog met een droge doek. Zorg ervoor dat de afdekking van de magnetronverdeler (binnen in de oven aan de rechterzijde) schoon is. Een afdekking die niet schoon is, kan vonken veroorzaken.
- Reinig na gebruik de binnenzijde onmiddellijk. Gebruik een vochtige doek om condens, overgekookte vloeistof en voedselresten te verwijderen. Achterblijvende kruimels en vloeistoffen absorberen magnetronenergie en maken de bereidingstijd langer.
- Reinig de accessoires regelmatig; gebruik zeephoudend water en een borstel en droog de accessoires grondig met een droge doek. De accessoires kunnen ook worden gewassen in een vaatwasser.
- Geuren verdwijnen als u een glas azijn of water - met toegevoegd citroensap - in de ovenruimte plaatst. Schakel de magnetron in en laat deze twee minuten op vol vermogen ingeschakeld. Daarna afvegen met een vochtige doek.

### *Verlichting*

- Dit apparaat is uitgerust met LED-verlichting.
- LED-lampen garanderen een optimale verlichting, een levensduur die tien keer langer is dan bij conventionele lampen en een energiebesparing van niet minder dan 90%.



**Neem contact op met de technische afdeling wanneer LED-verlichting moet worden vervangen.**

### Wat moet ik doen indien...

Indien de magnetronoven niet zo goed kookt als deze zou moeten doen, indien er binnenin vonken optreden, of indien de magnetronoven niet wil starten, etc. Probeer eerst de oorzaak van het probleem te vinden voordat u de technische dienst belt.

#### **Controleer het volgende:**

- Zit de stekker in het stopcontact?
- Is de deur goed gesloten?
- Is het vermogensniveau en is de bereidingstijd goed ingesteld?
- Zijn er voorwerpen in de magnetronoven die daar niet thuishoren?
- Gebruikt u het juiste keukengerei?
- Zijn de ventilatieopeningen geblokkeerd?
- Is het voedsel voldoende ontdooid?
- Heeft u het voedsel tijdens het koken omgeroerd of omgekeerd?
- Is het kinderslot ingeschakeld?



# INSTALLATIE-INSTRUCTIES

## ***Productspecificaties***

Op het label aan de binnenzijde van dit apparaat vindt u de totale wattage, het vereiste voltage en de frequentie.

Buitenafmetingen (bx dxh)	595 mm x 548* mm x 454 mm
Inbouwfmetingen	560 mm x 550 mm x 450 mm
Ovencapaciteit	50 liter
Nominale spanning	230 V ~ / 50 Hz
Nominaal ingangsvermogen	3000 W
Nominaal uitgangsvermogen	900 W

\* Diepte exclusief de diepte van 20 mm van het dashboard.

## Apparaat en verpakking afdanken

Dit product is gemaakt van duurzame materialen. Aan het einde van zijn economische levensduur moet het apparaat echter op een verantwoorde manier worden afgedankt. De overheid kan u hierover informatie verschaffen.

De verpakking van het apparaat kan worden gerecycled. Er is gebruikgemaakt van de volgende materialen:

- karton
- polyethyleen wikkel (PE)
- CFC-vrij polystyreen (hard PS-schuim)

Ontdoe u van deze materialen op een verantwoorde manier, conform de wettelijke bepalingen.



Op het product staat een pictogram van een afvalcontainer met een kruis erdoor. Dit geeft aan dat huishoudelijke elektrische apparaten afzonderlijk moeten worden afgedankt. Het apparaat mag aan het einde van zijn economische levensduur dan ook niet worden verwerkt via de normale afvalstroom. U moet het inleveren bij een gemeentelijk afvalinzamelingspunt of bij een verkooppunt dat dit voor u aanbiedt.

Door huishoudelijke apparatuur afzonderlijk in te zamelen, wordt voorkomen dat het milieu en de volksgezondheid schade wordt berokkend, hetgeen het gevolg zou kunnen zijn als het apparaat op onjuiste wijze wordt afgedankt. De materialen die bij de vervaardiging van dit apparaat zijn gebruikt, kunnen worden hergebruikt en dat betekent een aanzienlijke besparing in energie en grondstoffen.



### **Verklaring van conformiteit**

Wij verklaren dat onze producten voldoen aan de van toepassing zijnde Europese richtlijnen, besluiten en verordeningen en de eisen die zijn vermeld in de normen waarnaar wordt verwezen.

# CONTENTS

---

## ***Your combi microwave oven***

---

Introduction	4
Control panel	5
Description	6

## ***Before use***

---

Before you begin	7
Setting the clock	7
Microwave use	8
Installation of the hooks	10
Installation of the racks	10
Instructions for the control panel knob (only for MAC314)	12

## ***Operation***

---

General	13
Microwave functions	15
Oven functions	16
Combi microwave functions	16
Automatic cooking programs	17
Preheating	18
Childproof lock	19
Pause	19

## ***Cooking tips***

---

20

## ***Maintenance***

---

Keeping your appliance neat	23
Lighting	23

## ***Faults***

---

What to do if...	25
------------------	----

## ***Installation instructions***

---

Product specifications	25
------------------------	----

## ***Your oven and the environment***

---

Disposing of the appliance and the packaging	26
--	----

# YOUR COMBI MICROWAVE OVEN

---

## *Introduction*

---

Cooking with your new microwave oven is safe and relaxing. You can have the tastiest dishes on the table in no time at all. The appliance is extremely easy to use, partly thanks to the automatic cooking and defrosting programmes.

You will find information about the installation, safety, operation and maintenance of your appliance in this instruction manual.



**Read the separate safety instructions before using the appliance!**

**Read this user instruction before using the appliance and keep it in a safe place for future use.**

The installation instructions are included separately.

# YOUR COMBI MICROWAVE OVEN

## Control panel

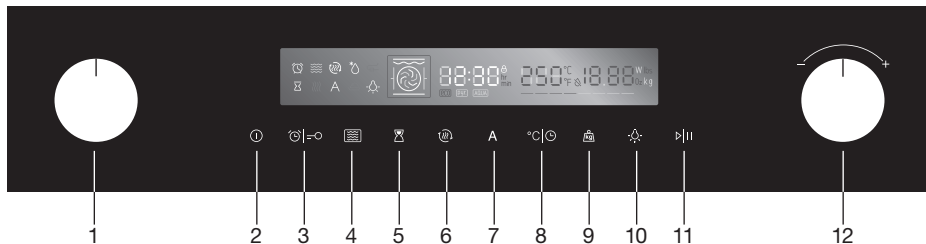

1.		Oven function knob	Turn this knob to change heating mode.
2.		Off key	Switch Off the oven.
3.		Kitchen timer / Childproof lock key	Use timer function / use child-proof lock with 3s press.
4.		Microwave key	Touch to set microwave.
5.		Cooking end time key	Set an end time to the cooking duration.
6.		Quick preheat key	Use this to preheat quickly.
7.		Auto menu key	Touch to set auto menu.
8.		Clock / Temperature setting key	Touch to set temperature / time.
9.		Weight key	Touch to set weight.
10.		Oven lighting On / Off key	Switch oven lighting On or Off.
11.		Start / Pause key	Start or pause the cooking process.
12.		Selection dial knob	Change the adjustment values shown in the display.

# YOUR COMBI MICROWAVE OVEN

## Description

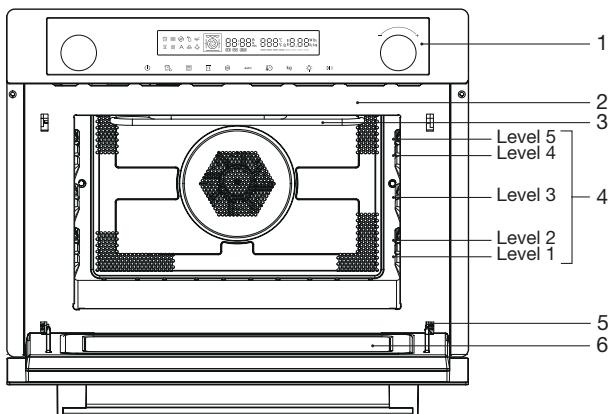

1. Control panel
2. Light
3. Grill element
4. Rack levels
5. Hinge
6. Door glass

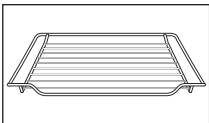

### The following accessories are provided with your oven:

- **Oven rack**

Mainly used for grilling. A steam dish or pan with food can also be placed on the oven rack.

Do not use the oven rack for microwave functions!

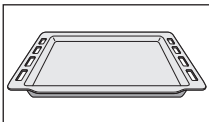

- **Enamel baking tray**

To be used for roasting meat and baking moist pastry. It can also be used as a drip tray. Place the baking tray into the first level for use as a drip tray during grilling.

Do not use the enamelled baking tray for microwave functions!

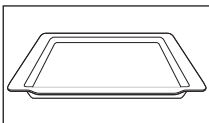

- **Glass tray**

For microwave and oven use.



### Note

The accessories may deform when they become hot. This does not affect their function. Once they have cooled down again, they regain their original shape.

## BEFORE USE

### ***Before you begin***

- Open the door and remove the packaging material.
- Do not use the microwave oven when it is damaged, but contact the manufacturer.
- Remove the protection foil from the outside of the microwave oven.
- Clean the inside of the oven and the accessories with a damp cloth. Do not use abrasive cleaners or any strongly smelling detergents.

### ***Setting the clock***

When the oven is connected to the mains power, '00:00' will appear in the display.



1. Touch the clock / temperature setting key.
  - The hour display will flash.
2. Use the selection dial knob to enter the correct hour.
3. Touch the clock / temperature setting key.
  - The minute indicator will flash.
4. Use the selection dial knob to enter the correct minute.
5. Touch the clock / temperature setting key again to confirm the set time.
  - After you have set the right time, the time will stop blinking.
  - The clock has been set.

#### **Notes**

- To change the time later on, touch the clock / temperature setting key. The actual time will blink in the display.
- Use the selection dial knob to set the time and then touch the clock / temperature setting key again to confirm.

# BEFORE USE

## ***Microwave use***

Microwaves are high-frequency electromagnetic waves; the energy released enables food to be cooked or reheated without changing either the form or the colour.

Microwave is used in:

- Microwave mode
- Combi-function

### **Cooking Principle**

1. The microwaves generated by the microwave are distributed uniformly. The food is thus cooked evenly.
2. The microwaves are absorbed by the food up to a depth of about 1 inch (2.5 cm). Cooking then continues as the heat is dissipated within the food.
3. Cooking times vary according to the container used and the properties of the food:
  - ▷ Quantity and density
  - ▷ Water content
  - ▷ Initial temperature (refrigerated or not)



### **Important**

As the centre of the food is cooked by heat dissipation, cooking continues even when you have taken the food out of the oven. Standing times specified in recipes and in this booklet must therefore be respected to ensure:

- Even cooking of the food right to the centre.
- An even temperature throughout the food.

### **Microwave cookware guide**

Cookware used for 'Microwave Mode' must allow microwaves to pass through and penetrate food. Metals such as stainless steel, aluminum and copper reflect microwaves. That is why cookware made of metallic materials should not be used. Cookware marked 'microwave - safe' is always safe for use. For additional information on appropriate cookware refer to the following guide and always use the glass tray on shelf Level 1 when using microwave mode.



## BEFORE USE

Cookware	Microwave-Safe	Comments
Aluminium foil	✓X	Can be used in small quantities to protect areas against overcooking. Arcing can occur if the foil is too close to the oven wall or if too much foil is used.
China and earthenware	✓	Porcelain, pottery, earthenware and bone china are usually suitable, unless decorated with a metal trim.
Disposable polyester cardboard dishes	✓	Some frozen foods are packaged in these dishes.
Fast food packaging <ul style="list-style-type: none"> <li>• Polystyrene cups containers</li> <li>• Paper bags or newspaper</li> <li>• Recycled paper or metal trims</li> </ul>	✓  X  X	Can be used to warm food. Overheating may cause the polystyrene to melt.  May catch fire.  May cause arcing.
Glassware <ul style="list-style-type: none"> <li>• Oven-to-table ware</li> <li>• Fine glassware</li> <li>• Glass jars</li> </ul>	✓	Can be used, unless decorated with a metal trim. Can be used to warm foods or liquids. Delicate glass may break or crack if heated suddenly. Must remove the lid. Suitable for warming only.
Metal	X	May cause arcing or fire.
Paper <ul style="list-style-type: none"> <li>• Plates, cups, Kitchen paper</li> <li>• Recycled paper</li> </ul>	✓  X	For short cooking times and warming. Also to absorb excess moisture.  May cause arcing.
Plastic	✓	Particularly if heat-resistant thermoplastic. Some other plastics may warp or discolour at high temperatures. Do not use Melamine plastic. Can be used to retain moisture. Should not touch the food. Take care when removing the film as hot steam will escape. Only if boilable or oven-proof. Should not be airtight. Prick with a fork, if necessary.

- ✓ : Recommended  
 ✓X : Use with caution  
 X : Unsafe

## BEFORE USE

### *Installation of the hooks*

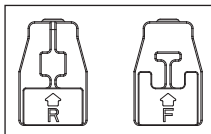

Install the hooks with 'R' at the rear holes of the cavity.  
Install the hook with 'F' at the front holes of the cavity.



Please remove the tape on the side of the cavity before the installation of the hooks.

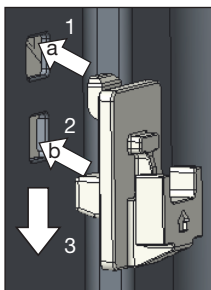

1. First, install the hook into hole 'a'.
2. Then, push the hook into hole 'b'.
3. Finally, push the hook down into the right place.

### *Installation of the racks*

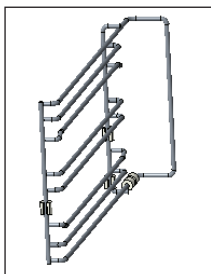

**Note the difference between the left and right rack.**  
The left rack.

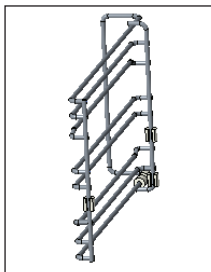

The right rack.

## BEFORE USE

### Installation of the left rack

1. Lift the rack to position 'a' against the front hook. Make sure the back of the rack is against the rear hook.

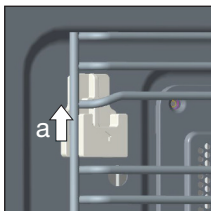

2. Push the rack backward to position 'b'.

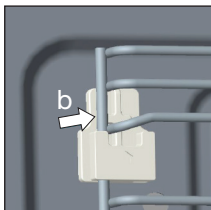

3. Push the rack downward to position 'c' and move it into the bottom of the hook groove.

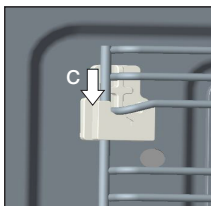

4. Finished.



## BEFORE USE

### *Instructions for the control panel knob (only for MAC314)*

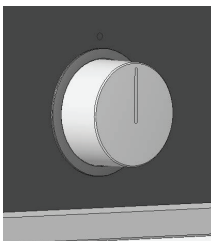

The knob can only be rotated for use when the knob protrudes from the control panel.

- Press the knob to let it protrude from the front panel.

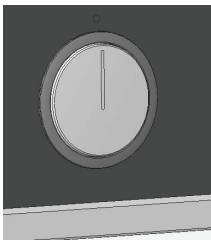

The knob can only be pushed into the control panel when the bar on the knob is vertical.

- Press the knob back into the front panel.

Right



Wrong

# OPERATION

## General

### Microwave power levels

You can see from the table below from which five power levels you can choose and for which foods the power levels are suitable. During use it is possible to change the power by pressing the microwave key.

Power level	Food
900 W	<ul style="list-style-type: none"><li>- Boiling water, reheating</li><li>- Cooking chicken, fish, vegetables</li></ul>
700 W	<ul style="list-style-type: none"><li>- Reheating</li><li>- Cooking mushrooms, shellfish</li><li>- Cooking dishes containing eggs and cheese</li></ul>
500 W	<ul style="list-style-type: none"><li>- Cooking rice, soup</li></ul>
300 W	<ul style="list-style-type: none"><li>- Defrosting</li><li>- Melting chocolate and butter</li></ul>
100 W	<ul style="list-style-type: none"><li>- Defrosting sensitive / delicate foods</li><li>- Defrosting irregularly-shaped foods</li><li>- Softening ice cream</li><li>- Allowing dough to rise</li></ul>

### Changing the temperature

During use it is possible to change the temperature. The temperature status can be viewed in the LED status bar. The set temperature is reached when all LED units in the status bar are lit.















### Changing the cooking time

During use it is possible to change the cooking time. The step quantities for adjusting the time are as follow (the maximum cooking time that can be set depends on the chosen mode):

Adjust	0 - 1 min.	1 - 5 min.	5 - 15 min.	15 - 60 min.	60 min.+
Step	5 sec.	10 sec.	30 sec.	1 min.	5 min.

# OPERATION

## All functions:

Function	Temperature	Use
 Conventional	100 ~ 235 °C	The top and bottom elements work together to provide conventional cooking. The oven needs to be preheated to the required temperature: ideal for slow cooking dishes such as casseroles and stews.
 Convection	50 ~ 250 °C	For baking on several levels (e.g. baking trays of chocolate chip cookies).
 Conventional + Fan	50 ~ 235 °C	Convenient and time savings, up to 4 dishes can be cooked simultaneously on different shelves without mixing of taste or smell.
 Radiant Grilling	100 ~ 235 °C	Best results can be obtained from using the top shelf for small items and lower shelves for larger items.
 Double Grill + Fan	100 ~ 250 °C	For gratin dishes and finishing roasted vegetables.
 Double Grilling	100 ~ 235 °C	The inside radiant elements and outside top element work simultaneously giving a rapid and even grilling heat, therefore effectively browning the top surface of the food.
 Pizza	50 ~ 250 °C	Pizza is perfectly cooked with extra heat from both bottom and sides of the oven, guaranteeing pizza bases are crispy.
 Lower Heater Element	50 ~ 235 °C	This is ideal for slow cooking dishes such as casseroles, stews.
 Microwave	100 ~ 900 W	Defrost, reheat and cooking.
 Microwave + Convection	100 ~ 500 W 50 ~ 250 °C	For reducing large portions' cooking time with browning finish.
 Microwave + Double Grill + Fan	100 ~ 500 W 50 ~ 250 °C	This function is suitable where quick browning is required; will cook the ingredients down to the core.
 Microwave + Pizza	100 ~ 500 W 50 ~ 250 °C	This function is suitable where quick under browning is required; will cook the ingredients down to the core.
 Defrost		3 defrosting programmes D01, D02 and D03
 Auto programs		13 cooking programmes, from P 01 to P 13. The type of heating and cooking time are set by weight.

# OPERATION



## Note

See 'Cooking tips' for information about food.

## Microwave functions



### Warning!

Microwave heating of liquids (such as water) can result in delayed eruptive boiling. This means that liquid starts boiling without you seeing any movement. Once removed from the oven, the liquid can start to boil rapidly and spatter out of the cup with the risk of injury. The effect of eruptive boiling can be eliminated by placing a plastic / glass spoon in the fluid before cooking it in the microwave oven.



### Warning!

Take care with baby food and jars:

- The contents of feeding bottles and baby food jars must be stirred or shaken after heating.
- Carefully check the temperature of the contents before consumption, in order to avoid burns.



### Warning!

Utensils can be hot after use in the microwave oven!



1. Place the dish on the glass tray.
2. Touch the microwave key to activate the microwave function.
  - ▷ '01:00' flashes in the display.
  - ▷ '900' and the microwave function icon are visible.
3. Use the selection dial knob to set the cooking time.
4. Touch the microwave key.
  - ▷ The power indication will flash in the display.
  - ▷ You will hear an audible signal.
5. Use the selection dial knob to set the power level.
6. Touch the start / pause key to start the cooking process.
  - ▷ When the cooking process is complete, a signal sounds.
  - ▷ 'End' appears in the display.
  - ▷ The ventilator will continue to run for a while before switching itself off.



If you do not touch the start / pause key, the combi microwave oven switches itself Off automatically after 15 minutes.

# OPERATION

## Oven functions

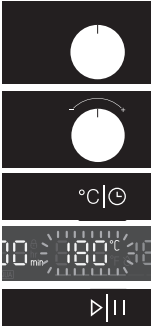

1. Use the oven function knob to select an oven mode.
  - You can change the time and / or temperature of each mode (if desired) For this, touch the clock / temperature setting key.
  - The time or temperature (setting) will flash.
2. Use the selection dial knob to set the desired time and / or temperature.
  - The time and temperature that can be set depends on the oven function that you have chosen.
3. Touch the start / pause key to start the cooking process.
  - When the cooking process is ready, a signal sounds.
  - The fan continues to operate for some time and then stops automatically.



If you do not touch the start / pause key, the combi microwave oven switches itself Off automatically after 15 minutes.

## Combi microwave functions

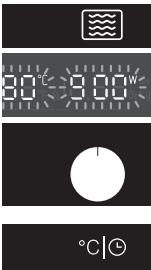

1. First touch the microwave key.
2. Use the oven function knob to select a mode (see chapter 'Oven functions table').
  - The default microwave power will flash in the display.
  - You can change the power, time and / or temperature of each mode (if desired).
3. For this, touch the clock / temperature setting key or microwave key.
  - The power, time or temperature (setting) will flash.
4. Use the settings knob to set the desired power, time and / or temperature setting.
  - The power, time and temperature that can be set depends on the mode that you have chosen.
5. Touch the start / pause key to start the cooking process.
  - When the cooking process is ready, a signal sounds. The fan continues to operate for some time and then stops automatically.



If you do not touch the start / pause key, the combi microwave oven switches itself Off automatically after 15 minutes.





## OPERATION

### Automatic cooking programs

You can choose from 13 automatic cooking programmes and 3 automatic defrost programmes. All you have to do is select the programme and then set the correct weight. The power, time and temperature are already set in the selected programme.

<b>Defrost</b>			<b>Weight range in kg</b>
<b>d 01</b>	Meat	<i>During defrosting, place the food on the glass tray. If you hear 3 beeps, the combi microwave oven stops. Turn the food and touch the <b>Start / Pause key</b> to continue the defrosting program.</i>	0,10 - 1,50
<b>d 02</b>	Poultry		0,10 - 1,50
<b>d 03</b>	Fish		0,10 - 0,80
<b>Program</b>	<b>Category</b>	<b>Item</b>	<b>Weight in kg</b>
<b>P 01**</b>	Vegetables	Fresh vegetables	0,20-0,40-0,60
<b>P 02**</b>	Side dishes	Potatoes - peeled / cooked	0,24-0,48-0,72
<b>P 03</b>	Side dishes	Potatoes - roasted <i>If you hear a beep, turn the food. The combi microwave oven starts the next phase automatically.</i>	0,45-1,00
<b>P 04</b>	Poultry / fish	Chicken pieces / fish pieces <i>If you hear a beep, turn the food. The combi microwave oven starts the next phase automatically.</i>	0,45
<b>P 05*</b>	Bakery	Cake	0,40-0,50-0,60
<b>P 06*</b>	Bakery	Apple pie	2,40
<b>P 07*</b>	Bakery	Quiche	1,00
<b>P 08**</b>	Reheat	Drink / soup	0,20-0,40-0,60
<b>P 09**</b>	Reheat	Plated meal	0,25-0,35
<b>P 10**</b>	Reheat	Sauce / stew / dish	0,10-0,20-0,30
<b>P 11</b>	Convenience	Frozen - pizza	0,20-0,40-0,60
<b>P 12*</b>	Convenience	Frozen - oven chips <i>If you hear a beep, turn the food. The combi microwave oven starts the next phase automatically.</i>	0,30-0,40-0,50
<b>P 13</b>	Convenience	Frozen - lasagne	1,60



## Attention!

- During the automatic cooking programmes, the microwave function can be switched on. Therefore do not use metal utensils.
- The programmes with a \* are preheated. During preheating, the cooking time pauses and the quick preheat key is on.
- After preheating, you will hear an alarm and the quick preheat key will blink.
- Put the dish on the glass baking tray, and insert it in the oven on level 1. Touch the start / pause key.
- The programmes with \*\* only use the microwave function.



A



1. Touch the auto menu key to select automatic cooking programmes (P) or defrost programmes (D).
  - Time, weight and P01 or d01 appear in the display.
2. Use the selection dial knob to select an automatic cooking programme.
3. Touch the weight key to set the weight.
  - The weight flashes in the display.
4. Use the selection dial knob to set the desired weight.
  - The weight you set depends on the selected programme.
5. Press the start / pause key to start the automatic cooking programme.
  - When the cooking program is ready, a signal sounds. The fan continues to operate for some time and then stops automatically.



## Preheating

If you do not touch the start / pause key, the combi microwave oven switches itself Off automatically after 15 minutes.

The preheating function can only be used when an oven function is selected.



1. Touch the quick preheat key.
  - The preheat icon appears in the display.
  - If the right temperature is reached, a signal sounds. The preheat icon disappears from the display.
  - You can stop the preheating by opening the oven door or by touching the Off key.
2. Touch the start / pause key to start the previously set cooking process.



If you do not touch the start / pause key, the combi microwave oven switches itself Off automatically after 15 minutes.

## Childproof lock

You can 'lock' your combi microwave oven, to prevent a cooking process from starting.



### **Attention:**

- You can only activate the childproof lock if the combi microwave oven is switched off.
  - The (current) time is visible in the display.



### **Activating the childproof lock:**

- Touch and hold the kitchen timer / childproof lock key until an audio prompt is heard.
  - In the display a key icon appears. You cannot operate the combi microwave oven.

### **Deactivating the childproof lock:**

- Touch and hold the kitchen timer / childproof lock key until an audio prompt is heard.
  - In the display the key icon disappears. You can now operate the combi microwave oven again.

## Pause



If your combi microwave oven is working, you can set it to 'pause'.

1. Touch the start / pause key.
  - The settings in the display will flash.
2. Touch the start / pause key to re-start the cooking process.
  - The symbol of the set mode will stop flashing.

## COOKING TIPS

### Heating and cooking



- The microwave oven always heats with the same intensity. The more you put in the microwave oven, the longer the cooking time.
- Wide, flat dishes become hot more quickly than narrow, tall dishes.
- Covering dishes with cling film or a suitable lid prevents spattering, shortens cooking time and helps maintaining humidity of the dish.



#### Caution!

- Remove the cling film or lid carefully afterwards. The steam that comes off can be very hot!
- If necessary, moisten foods that quickly dehydrate. First soak potatoes and vegetables in cold water for a moment before placing them in the microwave oven. This prevents a skin forming on them.
- For uniform results, it is best to stir or turn meals once or twice.
- When reheating foods that have already been cooked before, always select the highest microwave power level.
- When cooking in a microwave oven, only small quantities of water, salt and seasoning are necessary. Best add salt after cooking. This prevents moisture being drawn out of the food.
- Food continues to cook for some time after the microwave oven has been switched off. Keep this in mind, don't overcook your meals.



#### Caution!

- When heating small quantities of powdery products (such as when drying herbs), always place a glass of water in the microwave. Otherwise, due to the small quantity, there is a chance of spontaneous combustion.

### Defrosting



- Always defrost large, dense pieces using the defrosting programme. The food will defrost gradually and evenly, you will not run the risk of the outside drying while the centre is still frozen.
- To speed up the defrosting process, it is recommended that after a while the food be divided up into smaller pieces.
- For large pieces of meat and dense food, introduce a couple of breaks into the defrosting process.
- When defrosting irregularly shaped food, halfway through the defrosting time you can cover or wrap the thin parts with aluminium foil.
- Preferably use the oven grid when preparing meals. Never place cold (frozen) meals directly on the glass tray. The difference in temperature may cause it to crack!

## COOKING TIPS

### Factors that affect the cooking process



- The temperature of the ingredients affects the cooking times. A cold meal will require a longer cooking time than a meal that is already at room temperature.
- Light, delicate foods cook more quickly than heavy, solid foods, such as stews and rolled meats. Take care when cooking light, delicate foods. The edges quickly become dry and tough.
- Small pieces of food are heated more evenly if you place them separately in the microwave, preferably in a circle.
- Bones and fat conduct heat better than meat. Covering chicken legs and wings with aluminium foil prevents burning these parts.
- Microwaves penetrate food to a depth of about 3 cm. The centre of thick foods is heated as a result of heat from the heated part (the outside) spreading to the inside.
- Meat and poultry that is cooked in the microwave for more than about 15 minutes becomes lightly browned. Any food cooked for a shorter time can be rubbed beforehand with a 'browning' sauce, such as Worcestershire sauce, soya bean oil or barbecue sauce.
- Greaseproof paper prevents splattering. It also retains heat better.

### Basic techniques



- **Stirring**
  - By stirring dishes regularly you distribute the heat stored in them. Always stir from outside to inside, since the outside of the dish always becomes hot first.
- **Turning**
  - Turn large, thick foods frequently. They then cook more evenly and quickly.
- **Pricking**
  - Foods with a skin or shell, such as egg yolks, shellfish and fruit, burst in the microwave. You can prevent this by pricking them a few times with a fork or skewer beforehand.
- **Checking**
  - Foods cook quickly. You should therefore check them frequently. Take food out of the microwave just before it is done.
- **Standing**
  - Once you have taken it out of the microwave, let the food stand covered for, in general, 3 to 10 minutes. The food continues to cook. Foods that have a dry crust, such as cake, should not be covered.

### Cooking vegetables



- Use fresh vegetables if possible. If the vegetables have become limp because they have been kept for too long, you can refresh them by soaking them in cold water for a little while.
- Use a large dish to cook vegetables, so the bottom of the dish is not covered by too thick a layer.
- Preferably cook vegetables with the water that clings to them.
- Always cover the dish with a lid or microwave cling film.
- Do not add salt. The salts naturally present in the vegetables usually provide enough flavour. If you must add salt, do so after cooking.
- Cook vegetables for as short a time as possible. Allow for them continuing to cook after the microwave has been switched off.
- Check whether the vegetables are done by pricking them with a fork or skewer.

### Cooking fish

- Fish should be cooked gradually. With thin fish, fatty fish or small portions, therefore, set the power level to 30%. In other cases, you can safely set the power level a bit higher. Allow, however, for the food continuing to cook after the microwave has been switched off. Fish is done when the flesh has become opaque.

# MAINTENANCE

## Keeping your appliance neat



- The cooking compartment in your appliance is made of enamel. Improper care can lead to corrosion in the cooking compartment. Refer to the care and cleaning instructions in the instruction manual.
- Salts are very abrasive. If salt is deposited in the cooking compartment, rust could develop in places.
- Acidic sauces, such as ketchup and mustard, or salted foods, e.g. cured roasts, contain chloride and acids. These affect the stainless steel surface. Clean the cooking compartment after each use.
- DO NOT use harsh abrasive cleaners or sharp metal scrapers to clean the oven door glass since they can scratch the surface, which may result in shattering of the glass (if provided).
- DO NOT use a steam cleaner to clean the microwave oven.
- If the seal on the outside of the cooking compartment is very dirty, the cooking compartment door will no longer close properly during operation. The fronts of adjacent units could be damaged. Keep the seal clean.



- Clean the inside and outside of the oven regularly using soapy water and dry it thoroughly with a dry cloth. Make sure that the microwave distributor cover (inside the oven on the right) is clean. A cover which is not clean may cause sparking.
- Clean the inside immediately after use. Use a damp cloth to remove any condensation, liquid that has boiled over and food remains. Crumbs and liquid that remain behind absorb microwave energy and lengthen cooking times.
- Clean the accessories regularly; use soapy water and a brush and dry the accessories thoroughly with a dry cloth. The accessories may also be washed in a dishwasher.
- Odours will disappear if you put a glass of vinegar or water - with lemon juice added - in the oven space. Switch the microwave on for two minutes on full power. Then wipe with a damp cloth.

## Lighting

- This appliance is fitted with LED lighting.
- LED lamps guarantee you optimum lighting, a service life of up to 10 times longer than conventional lamps and energy savings of as much as 90%.



**Contact the technical department when LED lighting needs to be replaced.**

---

## FAULTS

---

### ***What to do if...***

---

If the microwave oven does not cook as well as it should do, if there is sparking inside it, or if it does not start, etc., first try to find the reason for the problem yourself before calling the service department.

#### **Check:**

- Is the plug in the socket?
- Is the door closed properly?
- Have the power level and the cooking time been set properly?
- Are there any objects in the microwave oven which shouldn't be there?
- Are you using the correct cooking utensils?
- Are the vents blocked?
- Has the food been defrosted sufficiently?
- Did you stir or turn the food during cooking?
- Is the childproof lock turned on?



# INSTALLATION INSTRUCTIONS

## ***Product specifications***

On the label on the inside of this equipment, you will find the total wattage, the required voltage and the frequency.

External dimensions (wxdxh)	595 mm x 548* mm x 454 mm
Building in dimensions	560 mm x 550 mm x 450 mm
Oven capacity	50 liter
Rated voltage	230 V ~ / 50 Hz
Rated input power	3000 W
Rated output power	900 W

\* Depth excluding the 20 mm depth of the dashboard.

# YOUR OVEN AND THE ENVIRONMENT

## Disposing of the appliance and the packaging

This product is made from sustainable materials. However, it must be disposed of in a responsible manner at the end of its useful life. The government can provide you with information about this.

The packaging of the appliance can be recycled. The following materials have been used:

- cardboard
- polyethylene wrap (PE)
- CFC-free polystyrene (hard PS foam)

You should dispose of these materials in a responsible manner, according to the government regulations.



The product shows a pictogram of a crossed-out waste container to point out that domestic electrical appliances must be disposed of separately. Thus the appliance may not be processed via the regular waste flow at the end of its useful life. It must be handed in at a special municipal waste depot or at a sales outlet which does this for you.

By collecting household appliances separately, we prevent negative consequences to the environment and our health which could be the result of incorrect disposal. The materials used to make this appliance can be re-used, which means tremendous savings in energy and raw materials.



### **Declaration of conformity**

We hereby declare that our products comply with the relevant European directives, standards and regulations as well as all requirements referred to in the standards.





Het toestel-identificatieplaatje bevindt zich aan de binnenzijde van het toestel.  
The appliance rating label is located on the inside of the appliance.

Houd, wanneer u contact opneemt met de serviceafdeling,  
het complete typenummer bij de hand.  
When contacting the service department,  
have the complete type number to hand.

Adressen en telefoonnummers van de serviceorganisatie vindt u op de garantiekaart.  
You will find the addresses and phone numbers of the service organisation on the  
guarantee card.



810870

**Pelgrim**

MAC314...

OM340...

Mode d'emploi

Four à micro-ondes combiné

Bedienungsanleitung

Kombi-mikrowelle

---

**Pelgrim**

FR Mode d'emploi

FR 3 - FR 26

DE Bedienungsanleitung

DE 3 - DE 26

### Pictogrammes utilisés - Benutzte Piktogramme



Important à savoir - Wissenswertes



Conseil - Tipp

# SOMMAIRE

---

## ***Votre four à micro-ondes combiné***

Introduction	4
Panneau de commande	5
Description	6

## ***Avant toute utilisation***

Avant de commencer	7
Réglage de l'horloge	7
Utilisation des micro-ondes	8
Installation des crochets	10
Installation des supports de grille	10
Instructions pour le bouton du panneau de commande (seulement pour MAC314)	12

## ***Fonctionnement***

Généralités	13
Fonctions micro-ondes	15
Fonctions du four	16
Fonctions micro-ondes combinées	16
Programmes de cuisson prédéfinis	17
Préchauffage	18
Sécurité enfant	19
Pause	19

## ***Conseils de cuisson***

20

## ***Entretien***

Préserver la propreté de votre appareil	25
Éclairage	25

## ***Problèmes***

Que faire si...	24
-----------------	----

## ***Consignes d'installation***

Spécifications du produit	25
---------------------------	----

## ***Votre four et l'environnement***

Élimination de l'appareil et de l'emballage	26
---	----

# VOTRE FOUR À MICRO-ONDES COMBINÉ

---

## *Introduction*

---

Avec votre nouveau four à micro-ondes, vous cuisinez en toute sécurité et sérénité. Vous pouvez avoir les plats les plus savoureux sur la table en un rien de temps. L'appareil est particulièrement facile à utiliser, notamment grâce aux programmes de cuisson et de décongélation prédéfinis.

Ce manuel d'utilisation contient des informations relatives à l'installation, à la sécurité, à l'utilisation et à l'entretien de l'appareil.



**Veillez lire les instructions de sécurité fournies séparément avant toute utilisation de l'appareil !**

**Avant d'utiliser l'appareil, lisez attentivement ce mode d'emploi et rangez-le en lieu sûr pour vous y référer ultérieurement.**









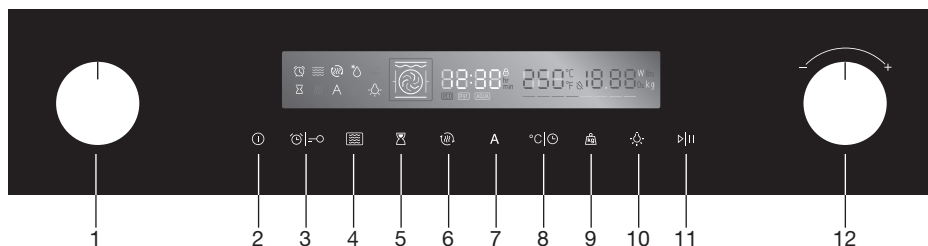

Les instructions d'installation sont fournies séparément.



# VOTRE FOUR À MICRO-ONDES COMBINÉ

## Panneau de commande



1.		Bouton de fonction du four	Tournez ce bouton pour changer le mode de cuisson.
2.		Touche Arrêt	Pour éteindre le four.
3.		Touche Minuteur de cuisine / sécurité enfant	Pour utiliser la fonction minuteur / la sécurité enfant en appuyant 3 sec.
4.		Touche micro-ondes	Pour programmer le micro-ondes.
5.		Touche d'heure de fin de cuisson	Pour programmer la fin du temps de cuisson.
6.		Touche de préchauffage rapide	Pour préchauffer le four rapidement.
7.		Touche menu automatique	Pour programmer les menus automatiques.
8.		Touche de l'horloge/du réglage de la température	Pour régler la température/l'heure.
9.		Touche poids	Pour programmer le poids.
10.		Touche marche/arrêt de l'éclairage du four	Pour allumer ou éteindre l'éclairage du four.
11.		Touche démarrage/pause	Pour démarrer ou interrompre le processus de cuisson.
12.		Bouton de sélection	Pour changer les valeurs de réglage affichées à l'écran.

# VOTRE FOUR À MICRO-ONDES COMBINÉ

## Description

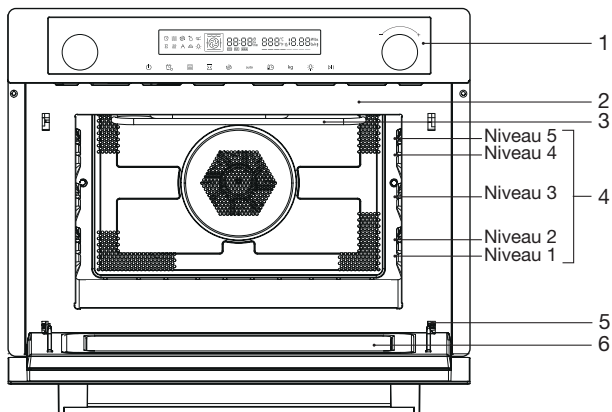

1. Panneau de commande
2. Éclairage
3. Élément de grill
4. Niveaux de la grille
5. Charnière
6. Vitre de la porte

### Les accessoires suivants sont fournis avec votre four :

#### • Grille de four

Principalement utilisée pour griller. Un plat pour cuisson vapeur ou une casserole d'aliments peut également être posé sur la grille de four. N'utilisez pas la grille de four pour les fonctions micro-ondes !

#### • Lèchefrite en émail

Utilisée pour le rôtissage des viandes et la cuisson des pâtisseries moelleuses. Peut également être employée comme plateau ramasse-gouttes. Placez la lèchefrite au premier niveau pour l'utiliser en tant que plateau ramasse-gouttes pendant la cuisson. N'utilisez pas la lèchefrite en émail pour les fonctions micro-ondes !

#### • Lèchefrite en verre

Utilisée au micro-ondes et au four.



### Remarque

Les accessoires peuvent se déformer lorsqu'ils chauffent. Ce phénomène n'affecte pas leur fonctionnement. Une fois refroidis, ils retrouvent leur forme originale.

# AVANT TOUTE UTILISATION

## Avant de commencer

- Ouvrez la porte et retirez le matériel d'emballage.
- N'utilisez pas le four à micro-ondes s'il est endommagé, mais contactez le fabricant.
- Retirez le film de protection de l'extérieur du four à micro-ondes.
- Nettoyez l'intérieur du four et les accessoires avec un chiffon humide. N'utilisez pas de produits de nettoyage abrasifs ou sentant fort.

## Réglage de l'horloge

Lorsque le four est branché au réseau électrique, « 00:00 » s'affiche à l'écran.



1. Appuyez sur la touche de réglage de l'horloge/la température.
  - L'affichage de l'heure clignote.
2. Utilisez le bouton de sélection pour entrer l'heure correcte.
3. Appuyez sur la touche de réglage de l'horloge/la température.
  - L'indicateur des minutes clignote.
4. Utilisez le bouton de sélection pour entrer la minute correcte.
5. Appuyez à nouveau sur la touche de réglage de l'horloge/la température pour confirmer l'heure réglée.
  - Une fois l'heure exacte réglée, l'heure ne clignote plus.
  - L'horloge est réglée.

### Remarques

- Pour modifier l'heure ultérieurement, appuyez sur la touche de réglage de l'horloge/la température. L'heure actuelle clignote dans l'écran.
- Utilisez le bouton de sélection pour régler l'heure, puis touchez à nouveau la touche de réglage de l'horloge/la température pour confirmer.

## Utilisation des micro-ondes

Les micro-ondes sont des ondes électromagnétiques à haute fréquence ; l'énergie libérée permet de cuire ou de réchauffer des aliments sans qu'ils ne changent de forme ou de couleur.

Les micro-ondes sont utilisées pour :

- Le mode micro-ondes
- Les fonctions combinées

### **Principe de cuisson**

1. Les micro-ondes générées par le four à micro-ondes sont distribuées uniformément. Les aliments sont ainsi cuits de manière égale.
2. Les micro-ondes sont absorbées par les aliments jusqu'à une profondeur d'environ 2,5 cm. La cuisson se poursuit tandis que la chaleur est diffusée à l'intérieur des aliments.
3. Les durées de cuisson varient en fonction du récipient utilisé et des propriétés des aliments :
  - ▷ Quantité et densité
  - ▷ Teneur en eau
  - ▷ Température initiale (réfrigéré ou non)

### **Important**

Comme le centre des aliments est cuit par dissipation de chaleur, la cuisson se poursuit même lorsque vous avez sorti les aliments du four. Il est donc essentiel de respecter les temps de repos indiqués dans les recettes et ce manuel pour garantir :

- Une cuisson homogène des aliments jusque dans leur centre.
- Une température uniforme des aliments.

### **Guide des ustensiles adaptés au micro-ondes**

Les ustensiles utilisés en 'Mode Micro-ondes' doivent permettre aux micro-ondes de les traverser et de pénétrer dans les aliments. Les métaux comme l'acier inoxydable, l'aluminium et le cuivre réfléchissent les micro-ondes. C'est pourquoi il ne faut pas utiliser d'ustensiles en métal. Les ustensiles indiqués comme « adaptés aux micro-ondes » peuvent être utilisés en toute sécurité. Consultez le guide suivant pour obtenir des informations supplémentaires sur les ustensiles appropriés et utilisez toujours la plaque en verre insérée au niveau 1 en mode micro-ondes.

## AVANT TOUTE UTILISATION

Ustensile	Adapté aux micro-ondes	Commentaires
Papier d'aluminium	✓X	Peut être utilisé en petite quantité pour empêcher un plat de trop cuire. Un arc électrique peut se former si le papier d'aluminium est trop près des parois du four ou s'il est utilisé en trop grande quantité.
Porcelaine et faïence	✓	La porcelaine, la poterie, la faïence et la porcelaine tendre sont adaptées, à moins de comporter un ornement métallique.
Plats en carton polyester jetables	✓	Certains aliments surgelés sont conditionnés dans ces matériaux.
Emballage de restauration rapide	✓	Peuvent être utilisés pour chauffer des aliments. Le polystyrène risque de fondre en cas de surchauffe.
<ul style="list-style-type: none"> <li>• Gobelets en polystyrène</li> <li>• Sacs en papier ou journaux</li> <li>• Papier recyclé ou ornements métalliques</li> </ul>	X	Peuvent prendre feu.
	X	Risque d'arcs électriques.
Verrerie	✓	Peuvent être utilisés, à moins de comporter des ornements métalliques.
<ul style="list-style-type: none"> <li>• Plats allant au four et directement sur la table</li> <li>• Verrerie fine</li> <li>• Bocaux en verre</li> </ul>		Peuvent être utilisés pour chauffer des aliments ou des liquides. La verrerie fine peut se casser ou se fendre si la température augmente subitement. Enlever le couvercle. Convient pour réchauffer seulement.
Métal	X	Risque d'arcs électriques ou d'incendie.
Papier	✓	Pour les durées de cuisson brèves et le réchauffage. Absorbe également l'excédent d'humidité.
<ul style="list-style-type: none"> <li>• Assiettes, gobelets, essuie-tout</li> <li>• Papier recyclé</li> </ul>	X	Risque d'arcs électriques.
Plastique	✓	Surtout en cas de thermoplastique résistant à la chaleur. Certains plastiques peuvent se déformer ou se décolorer à températures élevées. N'utilisez pas de mélamine. Permet d'éviter le dessèchement des aliments. Ne doit pas toucher les aliments. Soyez prudent en retirant le film car de la vapeur brûlante peut se dégager. Seulement si résistant à l'ébullition et au four. Ne doit pas être hermétique. Si nécessaire, percez avec une fourchette.

- ✓ : Recommandé  
 ✓X : À utiliser avec précaution  
 X : Dangereux

# AVANT TOUTE UTILISATION

## Installation des crochets

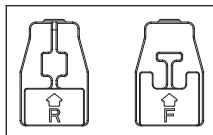

Installez le crochet « R » à l'arrière.

Installez le crochet « F » à l'avant.



Retirez le ruban de l'intérieur de la cavité du four avant d'installer les crochets.

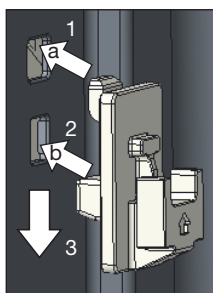

1. Tout d'abord, installez le crochet dans l'orifice « a ».

2. Poussez ensuite le crochet dans l'orifice « b ».

3. Enfin, poussez le crochet vers le bas dans la bonne position.

## Installation des supports de grille

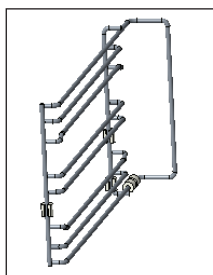

**Notez la différence entre le support de grille gauche et droit.**

Le support de grille gauche.

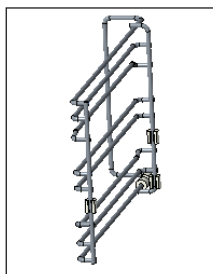

Le support de grille droit.

## AVANT TOUTE UTILISATION

### Installation du support de grille gauche

1. Soulevez le support de grille en position « a » contre le crochet avant. Assurez-vous que l'arrière du support de grille est contre le crochet arrière.

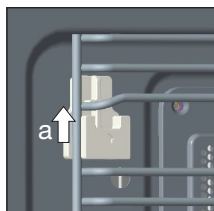

2. Poussez le support de grille vers l'arrière en position « b ».

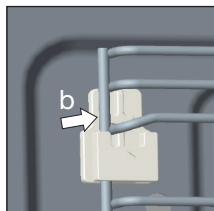

3. Poussez le support de grille vers le bas en position « c » et déplacez-le dans le bas de la rainure du crochet.

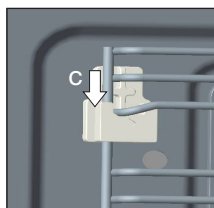

4. Terminé.



## AVANT TOUTE UTILISATION

### Instructions pour le bouton du panneau de commande (seulement pour MAC314)

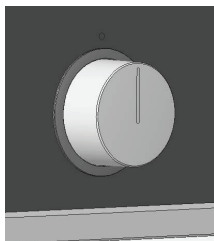

Le bouton ne peut être tourné que si le bouton dépasse du panneau de commande.

- Appuyez sur le bouton pour qu'il dépasse du panneau de commande.

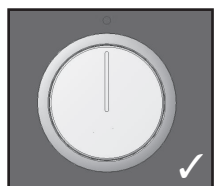
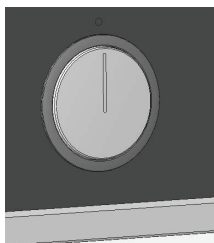

Le bouton ne peut être enfoncé dans le panneau de commande que si le trait sur le bouton est à la verticale.

- Appuyez sur le bouton pour qu'il rentre à nouveau dans le panneau de commande.

Correct

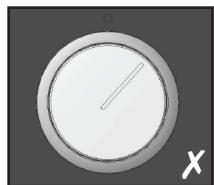

Incorrect



# FONCTIONNEMENT

## Généralités

### Niveaux de puissance des micro-ondes

Vous pouvez voir dans le tableau ci-dessous quels sont les cinq niveaux de puissance que vous pouvez choisir et pour quels aliments les niveaux de puissance conviennent. Pendant la cuisson, il est possible de changer la puissance en appuyant sur la touche micro-ondes.

Niveau de puissance	Aliment
900 W	- Bouillir de l'eau, réchauffer - Cuire du poulet, du poisson, des légumes
700 W	- Réchauffer - Cuire des champignons, des crustacés - Cuire des plats contenant des œufs et du fromage.
500 W	- Cuire du riz, de la soupe
300 W	- Décongeler - Faire fondre du chocolat et du beurre
100 W	- Décongeler des aliments sensibles/délicats - Décongeler des aliments de forme irrégulière - Attendrir de la crème glacée - Faire lever la pâte

### Modifier la température

Pendant la cuisson, il est possible de changer la température. L'état de la température peut être consulté dans la barre d'état LED. La température programmée est atteinte lorsque tous les voyants LED dans la barre d'état sont allumés.















### Modification du temps de cuisson

Pendant la cuisson, il est possible de changer le temps de cuisson. Les paliers pour l'ajustement du temps sont les suivants (le temps de cuisson maximal pouvant être programmé dépend du mode choisi) :

Ajustement	0 - 1 min.	1 - 5 min.	5 - 15 min.	15 - 60 min.	+60 min.
Palier	5 s	10 s	30 s	1 min.	5 min.

# FONCTIONNEMENT

## Toutes les fonctions :

Fonction	Température	Utilisation
 Traditionnel	100 à 235 °C	Les éléments du haut et du bas fonctionnent ensemble pour une cuisson traditionnelle. Le four doit être préchauffé à la température voulue : parfait pour des plats à cuisson lente tels que des plats en cocotte et des ragoûts.
 Convection	50 à 250 °C	Pour cuire sur plusieurs niveaux (p.ex. cuire des plateaux de cookies aux pépites de chocolat).
 Traditionnel + chaleur tournante	50 à 235 °C	Pratique et permet de gagner du temps. Jusqu'à 4 plats différents peuvent être cuits simultanément sur différents niveaux sans mélanger les goûts ou les odeurs.
 Gril radiant	100 à 235 °C	Les meilleurs résultats sont obtenus en utilisant le niveau supérieur pour des petits aliments et les niveaux inférieurs pour des aliments plus volumineux.
 Double gril + chaleur tournante	100 à 250 °C	Pour les plats gratinés et la finition des légumes rôtis.
 Double gril	100 à 235 °C	Les éléments radiants intérieurs et l'élément supérieur extérieur fonctionnent simultanément afin d'offrir une chaleur de gril rapide et uniforme et efficacement dorer la surface des aliments.
 Pizza	50 à 250 °C	On obtient une cuisson parfaite des pizzas avec de la chaleur supplémentaire du bas et des côtés du four, ce qui garantit des fonds de pizza croustillants.
 Élément de chauffe inférieur	50 à 235 °C	Il est parfait pour des plats à cuisson lente tels que des plats en cocotte et des ragoûts.
 Micro-ondes	100 à 900 W	Décongeler, réchauffer et cuire.
 Micro-ondes + convection	100 à 500 W 50 à 250 °C	Pour réduire le temps de cuisson des grandes portions, tout en ayant une finition dorée.
 Micro-ondes + double gril + chaleur tournante	100 à 500 W 50 à 250 °C	Cette fonction convient pour dorer rapidement ; elle permet de cuire les ingrédients à cœur.
 Micro-ondes + Pizza	100 à 500 W 50 à 250 °C	Cette fonction convient pour dorer rapidement le dessous d'un plat ; elle permet de cuire les ingrédients à cœur.
 Décongélation		3 programmes de décongélation
 Programmes prédéfinis		13 programmes de cuisson, de P 01 à P 13. Le mode de chauffe et le temps de cuisson sont réglés en fonction du poids.

# FONCTIONNEMENT

## Remarque

Voir les « Conseils de cuisson » pour les informations concernant les aliments.

## Fonctions micro-ondes

### Attention !

Un retard à l'ébullition peut se produire dans les liquides (tels que l'eau) chauffés au four à micro-ondes. Cela signifie que le liquide commence à bouillir sans que vous voyez le moindre mouvement. Une fois sorti du four, le liquide peut se mettre à bouillir rapidement et éclabousser hors du récipient avec un risque de blessure. Pour supprimer ce retard à l'ébullition, placez une cuillère en plastique/verre dans le liquide avant de le réchauffer dans le four à micro-ondes.

### Avertissement !

La prudence s'impose avec les aliments pour bébé et les petits pots :

- Secouez ou remuez bien le contenu des biberons ou petits pots pour bébé après le passage aux micro-ondes.
- Avant de servir, vérifiez soigneusement la température du contenu afin d'éviter les brûlures.

### Attention !

Les ustensiles peuvent être chauds lorsqu'ils ont été utilisés dans le four à micro-ondes !



1. Placez le plat sur la plaque de cuisson en verre.
2. Appuyez sur la touche micro-ondes pour démarrer la fonction micro-ondes.  
*« 01:00 » clignote à l'écran. Le chiffre « 900 » et l'icône de la fonction micro-ondes s'affichent.*
3. Utilisez le bouton de sélection pour régler le temps de cuisson.
4. Appuyez sur la touche micro-ondes. L'indication de la puissance clignote à l'écran.  
*Un signal sonore est émis.*
5. Utilisez le bouton de sélection pour régler le niveau de puissance.
6. Appuyez sur la touche Démarrage/pause pour démarrer le processus de cuisson.  
*Lorsque le processus de cuisson est terminé, un signal sonore est émis. Le ventilateur continue de tourner quelque temps avant de s'arrêter automatiquement.*

Si vous n'appuyez pas sur la touche Démarrage/pause, le four à micro-ondes combiné s'éteint automatiquement après 15 minutes.

## Fonctions du four



1. Tournez le bouton de fonction du four pour sélectionner un mode de chauffe.
  - Vous pouvez modifier le temps et/ou la température de chaque mode (si vous le souhaitez). Pour cela, appuyez sur la touche de réglage de l'horloge/la température.
  - Le temps ou la température (le réglage) clignotera.
2. Utilisez le bouton de sélection pour régler le temps et/ou la température souhaités.
  - Le temps et la température pouvant être programmés varient en fonction du mode choisi.
3. Appuyez sur la touche Démarrage/pause pour démarrer le processus de cuisson.
  - Lorsque le processus de cuisson est terminé, un signal sonore est émis.
  - Le ventilateur continue à fonctionner pendant un certain temps, puis s'arrête automatiquement.
  - Si vous n'appuyez pas sur la touche Démarrage/pause, le four à micro-ondes combiné s'éteint automatiquement après 15 minutes.

## Fonctions micro-ondes combinées



1. Appuyez d'abord sur la touche micro-ondes.
2. Utilisez le bouton des fonctions de cuisson pour sélectionner un mode de chauffe (voir le chapitre « Tableau des fonctions du four »).
  - La puissance par défaut des micro-ondes clignote à l'écran.
  - Vous pouvez modifier la puissance, le temps et/ou la température de chaque mode (si vous le souhaitez).
3. Pour cela, appuyez sur la touche de réglage de l'horloge/la température ou sur la touche micro-ondes.
  - La puissance, le temps ou la température (le réglage) clignotera.
4. Utilisez le bouton de sélection pour régler la puissance, le temps et/ou la température souhaités.
  - La puissance, le temps ou la température que vous pouvez définir dépendent de la fonction du four que vous avez sélectionnée.
5. Appuyez sur la touche Démarrage/pause pour démarrer le processus de cuisson.
  - Lorsque le processus de cuisson est terminé, un signal sonore est émis.
  - Le ventilateur continue à fonctionner pendant un certain temps, puis s'arrête automatiquement.



Si vous n'appuyez pas sur la touche Démarrage/pause, le four à micro-ondes combiné s'éteint automatiquement après 15 minutes.

# FONCTIONNEMENT

## Programmes de cuisson prédéfinis

Vous avez le choix parmi 13 programmes de cuisson prédéfinis et 3 programmes de décongélation prédéfinis. Tout ce que vous avez à faire est de sélectionner le programme et régler le poids correct. La puissance, le temps et la température sont déjà programmés dans le programme sélectionné.

Décongélation			Plage de poids en kg
d 01	Viande	<i>Pendant la décongélation, placez les aliments sur le plateau en verre. Si vous entendez 3 bips, le four à micro-ondes combiné s'arrête. Retournez les aliments et appuyez sur la touche démarrage/pause pour continuer le programme de décongélation.</i>	0,10 - 1,50
d 02	Volaille		0,10 - 1,50
d 03	Poisson		0,10 - 0,80
Programme	Catégorie	Pièce	Poids (Kg)
P 01**	Légumes	Légumes frais	0,20-0,40-0,60
P 02**	Accompagnements	Pommes de terre - épluchées/cuites	0,24-0,48-0,72
P 03	Accompagnements	Pommes de terre - rôties <i>Si vous entendez un bip, retournez les aliments. Le micro-ondes combiné démarre automatiquement la phase suivante.</i>	0,45-1,00
P 04	Volaille/poisson	Morceaux de poulet/morceaux de poisson <i>Si vous entendez un bip, retournez les aliments. Le micro-ondes combiné démarre automatiquement la phase suivante.</i>	0,45
P 05*	Pâtisserie	Cake	0,40-0,50-0,60
P 06*	Pâtisserie	Tarte aux pommes	2,40
P 07*	Pâtisserie	Quiche	1,00
P 08**	Réchauffage	Boisson / soupe	0,20-0,40-0,60
P 09**	Réchauffage	Plat préparé	0,25-0,35
P 10**	Réchauffage	Sauce / ragoût / plat	0,10-0,20-0,30
P 11	Aliments minute	Pizza - surgelée	0,20-0,40-0,60
P 12*	Aliments minute	Frites au four - surgelées <i>Si vous entendez un bip, retournez les aliments. Le four à micro-ondes combiné démarre automatiquement la phase suivante.</i>	0,30-0,40-0,50
P 13	Aliments minute	Lasagnes - surgelées	1,60

# FONCTIONNEMENT

## Attention !

- Pendant les programmes de cuisson prédéfinis, la fonction micro-ondes est activée. N'utilisez donc pas d'ustensiles en métal.
- Les programmes avec un \* nécessitent un préchauffage. Pendant le préchauffage, le temps de cuisson est interrompu et la touche préchauffage rapide est activée.
- Après le préchauffage, un signal sonore retentit et la touche préchauffage rapide clignote.
- Placez le plat sur le plateau en verre et insérez-le dans le four au niveau 1. Appuyez sur la touche Démarrage/pause.
- Les programmes avec \*\* utilisent uniquement la fonction micro-ondes.



1. Appuyez sur la touche menu automatique pour sélectionner le programme de cuisson (P) ou de décongélation (D) prédéfini souhaité. *Le temps, le poids et P01 ou d01 s'affichent à l'écran.*
2. Utilisez le bouton de sélection pour sélectionner un programme de cuisson prédéfini.
3. Appuyez sur la touche Poids pour régler le poids. *Le poids clignote à l'écran.*
4. Utilisez le bouton de sélection pour régler le poids souhaité. *Le poids que vous réglez varie en fonction du programme sélectionné.*
5. Appuyez sur la touche Démarrage/pause pour démarrer le programme de cuisson prédéfini.
  - Lorsque le programme de cuisson est terminé, un signal sonore est émis. Le ventilateur continue à fonctionner pendant un certain temps, puis s'arrête automatiquement.
  - Si vous n'appuyez pas sur la **touche Démarrage/pause**, le four à micro-ondes combiné s'éteint automatiquement après 15 minutes.

## Préchauffage



La fonction de préchauffage fonctionne uniquement si vous avez déjà choisi un des modes ci-dessus.

1. Appuyez sur la touche de préchauffage rapide.
  - Le four commence à préchauffer.
  - Le pictogramme de « préchauffage » s'affiche à l'écran.
  - Lorsque la température programmée est atteinte, le préchauffage est terminé et un signal sonore retentit.
  - Vous pouvez arrêter le préchauffage en appuyant sur la touche Arrêt.
2. Appuyez sur la touche Démarrage/pause pour démarrer le processus de cuisson programmé précédemment.



Le four à micro-ondes combiné se désactive automatiquement après 15 minutes si vous n'appuyez pas sur la touche « démarrage/pause ».

## Sécurité enfant

---

Vous pouvez « verrouiller » votre four à micro-ondes combiné, afin d'empêcher le démarrage d'un processus de cuisson.

### Attention :

- Vous pouvez uniquement activer la sécurité enfant si le four à micro-ondes combiné est éteint.  
*L'heure (actuelle) apparaît à l'écran.*



### Activation de la sécurité enfant :

1. Appuyez sur la touche Minuteur/sécurité enfant jusqu'à ce que vous entendiez un signal sonore.
  - L'icône d'une clé s'affiche à l'écran. Vous ne pouvez pas utiliser le four à micro-ondes combiné.

### Désactivation de la sécurité enfant :

1. Appuyez sur la touche Minuteur/sécurité enfant jusqu'à ce que vous entendiez un signal sonore.
  - L'icône de clé disparaît de l'écran. Vous pouvez à présent réutiliser le four à micro-ondes combiné.

## Pause

---



Pendant le fonctionnement de votre four à micro-ondes combiné, vous pouvez le mettre sur « pause ».

1. Appuyez sur la touche Démarrage/pause.
  - Les réglages à l'écran clignotent.
2. Appuyez sur la touche Démarrage/pause pour redémarrer le processus de cuisson.
  - Le symbole du mode programmé arrête de clignoter.

# CONSEILS DE CUISSON

## Réchauffage et cuisson

- Le four à micro-ondes chauffe toujours à la même intensité. Plus vous placez d'aliments dans le four à micro-ondes, plus la durée de cuisson sera longue.
- Des plats larges et minces sont plus rapidement réchauffés que des plats hauts et étroits.
- Recouvrir les plats avec du film étirable ou avec un couvercle adapté permet d'éviter les projections, de réduire le temps de cuisson et aide à préserver l'humidité des aliments.

## Attention !

- Après la cuisson, retirez le film étirable ou le couvercle avec précaution. La vapeur qui s'échappe peut être très chaude !
- Si nécessaire, humidifiez les aliments qui se dessèchent rapidement. Trempez les pommes de terre et les légumes dans de l'eau froide pendant un moment avant de les enfourner au four à micro-ondes. Vous éviterez ainsi la formation d'une peau.
- Remuez les aliments ou retournez-les une ou deux fois pour obtenir une cuisson uniforme.
- Lorsque vous réchauffez des aliments déjà cuits, sélectionnez toujours le niveau de puissance de micro-ondes le plus élevé.
- La cuisson dans un four à micro-ondes ne nécessite que de petites quantités d'eau, de sel et d'assaisonnement. Il est préférable de saler après la cuisson. Cela permet d'éviter le dessèchement des aliments.
- La cuisson des aliments continue pendant un certain temps une fois le four à micro-ondes arrêté. Pensez-y afin de ne pas sur-cuire vos plats.

## Attention !

- Quand vous réchauffez des petites quantités de produits poudreux (par exemple en séchant des fines herbes), placez toujours un verre d'eau dans le micro-ondes. Sinon, il y a un risque de combustion spontanée dû à la petite quantité.

## Décongélation

- Utilisez toujours le programme décongélation pour décongeler de gros morceaux compacts. Comme l'aliment est décongelé progressivement et uniformément, vous ne risquez pas que l'extérieur se dessèche tandis que le centre est encore congelé.
- Pour accélérer le processus de décongélation, il est conseillé de diviser les aliments en morceaux plus petits après un certain temps.
- Pour les gros morceaux de viande et les aliments compacts, prévoyez quelques pauses dans le processus de décongélation.
- Lorsque vous décongelez des aliments de forme irrégulière, vous pouvez couvrir ou emballer les pièces minces avec du papier aluminium à mi-parcours.
- Utilisez de préférence la grille du four lors de la préparation de plats. Ne placez jamais de plats froids (congelés) directement sur le plateau en verre. La différence de température risque de briser le verre !



## Facteurs qui influencent le processus de cuisson

- La température des ingrédients influence le temps de cuisson. La cuisson d'un plat froid dure plus longtemps que la cuisson d'un plat à température ambiante.
- La cuisson d'aliments légers et délicats est plus rapide que la cuisson de plats plus lourds et compacts, comme des ragoûts ou des rôtis. Soyez prudent lorsque vous cuisinez des aliments légers et délicats. Les bords peuvent sécher et durcir facilement.
- Les petits morceaux de nourriture sont chauffés de façon plus uniforme si vous les placez séparément dans le micro-ondes, de préférence en forme de cercle.
- Les os et la graisse conduisent mieux la chaleur que la viande. Couvrir les cuisses et les ailes de poulet avec du papier aluminium permet d'éviter de brûler ces parties.
- Les micro-ondes pénètrent dans les aliments sur une profondeur de 3 cm environ. Le cœur des aliments épais est réchauffé en raison de la chaleur de la partie réchauffée (l'extérieur) qui se diffuse vers l'intérieur.
- La viande et la volaille cuites au four à micro-ondes pendant plus de 15 minutes seront légèrement dorées. Les aliments qui nécessitent une cuisson plus courte peuvent être préalablement enduits d'une sauce « à dorer », telle que de la sauce Worcestershire, soja ou barbecue.
- Le papier sulfurisé empêche les éclaboussures. Il permet également de mieux retenir la chaleur.

## Techniques de base

- **Remuer**
  - Remuer régulièrement le contenu des plats permet de répartir la chaleur emmagasinée. Remuez toujours de l'extérieur vers l'intérieur, puisque l'extérieur du plat est réchauffé en premier.
- **Retourner**
  - Retournez fréquemment les grands aliments épais. Ainsi, leur cuisson est plus rapide et plus uniforme.
- **Piquer**
  - Les aliments avec une peau ou une coquille éclatent au micro-ondes ; c'est le cas des jaunes d'œufs, des fruits de mer et des fruits. Pour éviter ce phénomène, piquez plusieurs fois ces aliments avec une fourchette ou un pique à brochette avant la cuisson.
- **Vérifier**
  - Les aliments cuisent rapidement. Il est donc conseillé de les vérifier fréquemment. Sortez les aliments du micro-ondes juste avant qu'ils ne soient prêts.
- **Temps de repos**
  - Une fois sortis du micro-ondes, laissez les aliments reposer à couvert, généralement pendant 3 à 10 minutes. Les aliments continuent à cuire. Ne recouvrez pas les mets qui ont une croûte sèche, comme les cakes.

---

## CONSEILS DE CUISSON

---

### Cuisson des légumes

- Utilisez, si possible, des légumes frais. Si les légumes sont un peu défraîchis parce qu'ils ont été conservés trop longtemps, vous pouvez les rafraîchir en les trempant un instant dans de l'eau froide.
- Utilisez un plat large pour cuire les légumes afin que la couche de légumes couvrant la base du plat ne soit pas trop épaisse.
- Il est conseillé de cuire les légumes dans leur propre jus.
- Recouvrez toujours le plat d'un couvercle ou d'un film étirable spécial micro-ondes.
- N'ajoutez pas de sel. Les sels naturellement présents dans les légumes donnent généralement assez de goût. Toutefois, si vous souhaitez ajouter du sel, faites-le après la cuisson.
- Cuisez les légumes le plus rapidement possible. Laissez-les continuer à cuire une fois le four à micro-ondes arrêté.
- Vérifiez avec un pique ou une fourchette si les légumes sont prêts.

### Cuire du poisson

- Le poisson doit être cuit progressivement. Sélectionnez un niveau de puissance bas pour les poissons fins, gras ou en petites portions (environ 30 %). Dans les autres cas, vous pouvez en toute sécurité augmenter un peu le niveau de puissance. Laissez toutefois les aliments continuer à cuire une fois le four à micro-ondes arrêté. Le poisson est cuit lorsque la chair est opaque.

### Préserver la propreté de votre appareil

- Le compartiment de cuisson de votre appareil est en émail. Un entretien inadéquat peut provoquer de la corrosion dans le compartiment de cuisson. Reportez-vous aux instructions d'entretien et de nettoyage dans le manuel d'utilisation.
- Le sel est très abrasif. Si du sel se dépose dans le compartiment de cuisson, de la rouille pourrait se développer à certains endroits.
- Les sauces acides, telles que le ketchup et la moutarde, ou les aliments salés, tels que des rôtis, contiennent du chlorure et des acides. Ceux-ci attaquent la surface en acier inoxydable. Le compartiment de cuisson doit donc toujours être nettoyé après chaque utilisation.
- N'UTILISEZ PAS de produits à récurer ni de grattoirs métalliques pour nettoyer la porte en verre du four car ils peuvent rayer la surface, ce qui provoquerait l'éclatement du verre (le cas échéant).
- N'UTILISEZ PAS de nettoyeur à vapeur pour nettoyer le four à micro-ondes.
- Si le joint à l'extérieur du compartiment de cuisson est très sale, la porte du compartiment de cuisson ne fermera plus correctement pendant le fonctionnement. Les façades des meubles adjacents risquent alors d'être endommagées. Nettoyez le joint régulièrement.
  
- Nettoyez régulièrement l'intérieur et l'extérieur du four avec de l'eau savonneuse et séchez l'appareil soigneusement avec un chiffon sec. Assurez-vous que le capot du distributeur de micro-ondes (à l'intérieur du four à droite) est propre. Un capot sale peut provoquer des étincelles.
- Nettoyez l'intérieur du four immédiatement après utilisation. Essuyez la condensation, le liquide qui a débordé et les restes de nourriture avec un chiffon humide. Les miettes et l'humidité qui restent dans le four absorbent l'énergie des micro-ondes et prolongent la durée de cuisson.
- Nettoyez les accessoires régulièrement ; utilisez une brosse et de l'eau savonneuse et séchez les accessoires soigneusement avec un chiffon sec. Les accessoires sont également lavables au lave-vaisselle.
- Les odeurs disparaîtront si vous placez un verre de vinaigre ou d'eau citronnée dans la cavité du four. Enclenchez le micro-ondes à pleine puissance pendant deux minutes. Essuyez-le ensuite avec un chiffon humide.

### Éclairage

- Cet appareil est équipé d'un éclairage LED.
- Les LED vous garantissent un éclairage optimal, une durée de vie jusqu'à 10 fois plus longue que les lampes classiques et des économies d'énergie pouvant atteindre 90 %.



**Contactez le service après-vente si l'éclairage LED a besoin d'être remplacé.**

### ***Que faire si...***

---

Si le four à micro-ondes ne cuit pas aussi bien qu'il le devrait, s'il produit des étincelles à l'intérieur ou s'il ne démarre pas etc., essayez d'abord de trouver vous-même la cause du problème avant d'appeler le service après-vente.

#### **Vérifiez les points suivants :**

- La fiche est-elle insérée dans la prise ?
- La porte est-elle bien fermée ?
- Avez-vous réglé correctement le niveau de puissance et la durée de cuisson ?
- Y a-t-il des objets dans le four à micro-ondes qui ne devraient pas s'y trouver ?
- Utilisez-vous des ustensiles de cuisine appropriés ?
- Les orifices de ventilation sont-ils bouchés ?
- Les aliments sont-ils suffisamment décongelés ?
- Avez-vous retourné ou remué les aliments pendant la cuisson ?
- La sécurité enfant est-elle activée ?

# CONSIGNES D'INSTALLATION

## Spécifications du produit

La puissance totale, le voltage nécessaire et la fréquence sont indiqués sur l'étiquette située à l'intérieur de cet appareil.

Dimensions extérieures (l x p x h)	595 mm x 548* mm x 454 mm
Dimensions d'encastrement	560 mm x 550 mm x 450 mm
Capacité du four	50 litres
Tension nominale	230 V~ / 50 Hz
Puissance d'entrée nominale	3000 W
Puissance de sortie nominale	900 W

\* La profondeur indiquée n'inclut pas les 20 mm de profondeur du tableau de bord.

### Élimination de l'appareil et de l'emballage

Ce produit est fabriqué à partir de matériaux durables. Toutefois, il doit être mis au rebut de manière responsable à la fin de son cycle de service. Les autorités locales peuvent vous renseigner à ce sujet.

L'emballage de l'appareil est recyclable. Les matériaux suivants ont été utilisés :

- carton,
- feuille de polyéthylène (PE),
- polystyrène exempt de CFC (mousse rigide PS).

Éliminez ces matériaux de façon responsable et conformément aux dispositions administratives.



À titre de rappel de la nécessité d'éliminer les appareils ménagers séparément, le produit est marqué du symbole représentant une poubelle roulante barrée. Cela signifie qu'à la fin de son cycle de vie, l'appareil ne peut pas être mis au rebut avec les ordures ménagères courantes. Il doit être remis à l'un des centres de collecte sélective prévus par l'administration locale ou un point de vente qui s'en chargera pour vous.

La collecte séparée des appareils électroménagers nous permet d'éviter les retombées négatives sur l'environnement et la santé qui pourraient résulter d'une élimination incorrecte. Les matériaux qui ont servi à fabriquer cet appareil peuvent être réutilisés, ce qui signifie d'énormes économies d'énergie et de matières premières.



#### **Déclaration de conformité**

Nous déclarons, par la présente, que nos produits sont conformes aux directives, normes et réglementations européennes en vigueur ainsi qu'à toutes les exigences auxquelles il est fait référence dans les normes.

# INHALT

---

## ***Ihr Kombi-Mikrowellenofen***

Einführung	4
Bedienfeld	5
Beschreibung	6

## ***Vor der Benutzung***

Bevor Sie beginnen	7
Uhrzeit einstellen	7
Verwendung der Mikrowelle	8
Einsetzen der Schienenhalter	10
Einsetzen der Schienenrahmen	10
Benutzung des Drehknopfs (nur für MAC314)	12

## ***Bedienung***

Allgemeine Hinweise	13
Mikrowellenfunktionen	15
Ofenfunktionen	16
Kombi-Mikrowellenfunktionen	16
Automatische Garprogramme	17
Vorheizen	18
Kindersicherung	19
Pause	19

## ***Kochtipps***

20

## ***Pflege***

Reinigung des Geräts	23
Beleuchtung	23

## ***Störungen***

Was ist zu tun, wenn ...	24
--------------------------	----

## ***Installationsanleitung***

Technische Daten	25
------------------	----

## ***Ihr Backofen und die Umwelt***

Entsorgung von Verpackung und Gerät	26
-------------------------------------	----

## *Einführung*

---

Das Kochen mit Ihrem neuen Mikrowellenofen ist sicher und komfortabel. Bringen Sie im Handumdrehen die leckersten Gerichte auf den Tisch! Das Gerät ist äußerst einfach in der Bedienung, nicht zuletzt aufgrund der automatischen Gar- und Auftauprogramme.

Dieses Handbuch enthält Informationen über die Installation, die Wartung und den sicheren Betrieb des Geräts.



**Bitte lesen Sie vor der Inbetriebnahme des Geräts auch die separaten Sicherheitshinweise!**

**Lesen Sie auch die Bedienungsanleitung vor der ersten Inbetriebnahme sorgfältig durch und heben Sie diese zum späteren Nachlesen gut auf.**

Die Installationsanweisungen liegen separat bei.



# IHR KOMBI-MIKROWELLENOFEN

## Bedienfeld

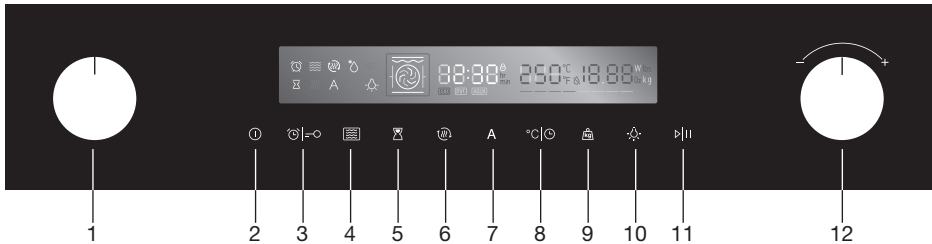

1.	 Backofenfunktionen (Drehknopf)	Mit diesem Drehknopf können Sie die verschiedenen Funktionen des Geräts wählen.
2.	 Aus-Taste	Mit dieser Taste schalten Sie das Gerät aus.
3.	 Kurzzeituhr/ Kindersicherung	Bedienung der Kurzzeituhr/der Kindersicherung (dazu 3 s gedrückt halten).
4.	 Mikrowellentaste	Betätigen Sie diese Taste, um die Mikrowelle einzustellen.
5.	 Taste „Garzeitende“	Mit dieser Taste können Sie das Ende der Garzeit einstellen.
6.	 Schnelles Vorheizen	Mit dieser Taste aktivieren Sie die Schnellvorheizfunktion.
7.	 auto Auto-Menü-Taste	Betätigen Sie diese Taste, um das Auto-Menü zu verwenden.
8.	 Uhr-/ Temperatureinstellungstaste	Betätigen Sie diese Taste, um die Temperatur/Uhrzeit einzustellen.
9.	 kg Gewichtseinstellungstaste	Betätigen Sie diese Taste, um das Gewicht einzustellen.
10.	 Ofenbeleuchtung an/aus	Ein- und Ausschalten der Ofenbeleuchtung.
11.	 Start-/Pause-Taste	Garvorgang starten oder unterbrechen.
12.	 Werteingabe-Drehknopf	Drehknopf zum Ändern des angezeigten Wertes.

# IHR KOMBI-MIKROWELLENOFEN

## Beschreibung

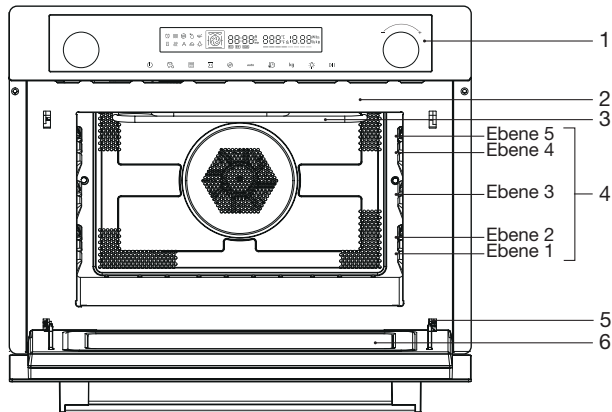

1. Bedienfeld
2. Beleuchtung
3. Heizspirale
4. Ofenrostschienen
5. Scharnier
6. Sichtscheibe

### Zu Ihrem Ofen gehören die folgenden Zubehörteile:

#### • Rost

Der Rost wird hauptsächlich zum Grillen verwendet. Sie können auf den Rost aber zum Beispiel auch eine Dampfschale oder einen Topf mit Gargut stellen.

Verwenden Sie den Rost nicht für die Mikrowellenfunktionen!

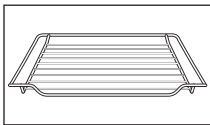

#### • Emaille-Backblech

Zum Braten von Fleisch und zum Backen saftiger Backwaren.

Kann auch als Tropfschale verwendet werden. Schieben Sie das Backblech während des Grillens zur Verwendung als Fettauffangschale in die erste Ebene. Verwenden Sie das emaillierte Backblech nicht für die Mikrowellenfunktionen!

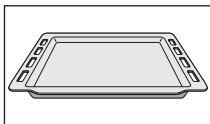

#### • Glasunterlage

Für Mikrowelle und Ofen.

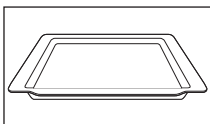

### Hinweis

Das Zubehör kann sich durch Hitze verformen. Die Funktion wird dadurch nicht beeinträchtigt. Es erlangt seine ursprüngliche Form beim Abkühlen zurück.

# VOR DER BENUTZUNG

## Bevor Sie beginnen

- Öffnen Sie die Tür und entfernen Sie das Verpackungsmaterial vollständig.
- Wenn der Mikrowellenofen beschädigt ist, nehmen Sie das Gerät nicht in Betrieb, sondern wenden Sie sich an den Hersteller.
- Entfernen Sie die außen am Mikrowellenofen angebrachte Schutzfolie.
- Reinigen Sie den Innenraum des Ofens und das Zubehör mit einem feuchten Tuch. Verwenden Sie keine Scheuermittel oder stark riechenden Reinigungsmittel.

## Uhrzeit einstellen

Nach dem Anschließen des Mikrowellenofens an die Stromversorgung erscheint auf dem Display die Anzeige „00:00“.



1. Betätigen Sie die Taste für die Einstellung der Uhrzeit.
  - Die Stundenanzeige blinkt.
2. Stellen Sie mit dem Werteingabe-Drehknopf die korrekte Stunden ein.
3. Betätigen Sie die Taste für die Einstellung der Uhrzeit.
  - Die Minutenanzeige blinkt.
4. Stellen Sie mit dem Werteingabe-Drehknopf die korrekte Minuten ein.
5. Betätigen Sie erneut die Taste für die Einstellung der Uhrzeit um die eingestellte Zeit zu bestätigen..
  - Das Ende des Einstellvorgangs wird dadurch angezeigt, dass die Uhrzeit aufhört zu blinken.
  - Die Uhr ist eingestellt.

### **Hinweise**

- Um die Uhrzeit erneut einzustellen, betätigen Sie die Taste für die Einstellung der Uhrzeit. Die eingestellte Uhrzeit wird blinkend auf dem Display angezeigt.
- Stellen Sie die Uhrzeit mit dem Werteingabe-Drehknopf ein und bestätigen Sie die Eingabe durch Betätigen der Zeiteinstellungstaste.

# VOR DER BENUTZUNG

## Verwendung der Mikrowelle

Mikrowellen sind hochfrequente elektromagnetische Wellen. Die von ihnen freigesetzte Energie ermöglicht das Garen oder Aufwärmen von Lebensmitteln, ohne dabei deren Form oder Farbe zu verändern.

Mikrowellen kommen in den folgenden Modi zum Einsatz:

- Mikrowellenmodus
- Kombi-Funktion

### **Garprinzip**

1. Die von dem Gerät erzeugten Mikrowellen werden gleichmäßig im Garraum verbreitet. Dadurch werden die Lebensmittel gleichmäßig gegart.
2. Die Mikrowellen werden von den Lebensmitteln bis zu einer Tiefe von etwa 2,5 cm absorbiert. Der Garvorgang wird dann durch die Ausbreitung der Hitze innerhalb der Lebensmittel fortgesetzt.
3. Die Garzeiten variieren je nach dem verwendeten Behälter und den folgenden Eigenschaften der Lebensmittel:
  - ▷ Menge und Dichte
  - ▷ Wassergehalt
  - ▷ Anfangstemperatur (gefroren, Kühlschrank- oder Zimmertemperatur)



### **Wichtig**

Da das Innere der Lebensmittel durch Wärmeleitung erhitzt wird, setzt sich der Vorgang auch nach dem Herausnehmen der Lebensmittel aus dem Ofen fort. Sie müssen daher die in Rezepten und in dieser Broschüre angegebenen Ruhezeiten beachten, um

- ein gleichmäßiges Garen bis zum Zentrum und
- eine gleichmäßige Temperaturverteilung im Gericht sicherzustellen.

### **Anleitung zum Geschirr für den Mikrowellen-Modus**

Das Geschirr für den Mikrowellenmodus muss die Mikrowellen durchlassen, sodass diese in die Lebensmittel eindringen können. Metalle wie Edelstahl, Aluminium und Kupfer reflektieren jedoch Mikrowellen. Aus diesem Grund darf Kochgeschirr aus Metall nicht verwendet werden. Als mikrowellengeeignet bezeichnetes Geschirr kann immer problemlos verwendet werden. Weitere Informationen über geeignetes Geschirr finden Sie in der nachfolgenden Anleitung; verwenden Sie immer die Glasunterlage auf Ebene 1, wenn Sie den Mikrowellenmodus nutzen.

# VOR DER BENUTZUNG

Geschirr	Eignung	Bemerkungen
Aluminiumfolie	✓X	Kann in kleinen Mengen zum Schutz bestimmter Bereiche gegen Überhitzung verwendet werden. Wenn die Folie der Ofenwand zu nahe kommt oder wenn zu viel Folie verwendet wird, können Funken/Lichtbögen auftreten.
Porzellan und Steingut	✓	Porzellan, Keramik, Steingut und Knochenporzellan sind normalerweise geeignet, sofern die Gegenstände nicht mit einem Metallrand verziert sind.
Einweggeschirr aus Polyester Pappe	✓	Manche Tiefkühlgerichte sind in solchen Behältern verpackt.
Fast-Food-Verpackungen <ul style="list-style-type: none"> <li>Polystyrol-Behälter</li> </ul>	✓	Kann zum Aufwärmen von Lebensmitteln verwendet werden. Überhitzung kann zum Schmelzen des Polystyrols führen.
<ul style="list-style-type: none"> <li>Papierbeutel oder Zeitungspapier</li> <li>Recyclingpapier oder Metallränder</li> </ul>	X	Kann Feuer fangen.
<ul style="list-style-type: none"> <li>Recyclingpapier oder Metallränder</li> </ul>	X	Kann zu Funken/Lichtbögen führen.
Glasgeschirr <ul style="list-style-type: none"> <li>feuerfestes Geschirr</li> <li>feines Glasgeschirr</li> <li>dickwandige Glasgefäße</li> </ul>	✓	Kann verwendet werden, sofern nicht mit einem Metallrand verziert. Kann zum Aufwärmen von Lebensmitteln oder Flüssigkeiten verwendet werden. Dünnem Glas kann bei plötzlichem Erhitzen brechen oder Sprünge bekommen. Der Deckel muss entfernt werden. Nur zum Aufwärmen geeignet.
Metall	X	Kann zu Funken/Lichtbögen oder Flammen führen.
Papier <ul style="list-style-type: none"> <li>Teller, Tassen, Küchenpapier</li> <li>Recyclingpapier</li> </ul>	✓	Für kurze Garzeiten und zum Aufwärmen. Auch zur Aufnahme überschüssiger Feuchtigkeit.
<ul style="list-style-type: none"> <li>Recyclingpapier</li> </ul>	X	Kann zu Funken/Lichtbögen führen.
Kunststoff	✓	Insbesondere hitzebeständiger Thermokunststoff. Einige andere Kunststoffe können sich bei hohen Temperaturen verformen oder verfärben. Verwenden Sie keinen Melamin-Kunststoff. Kann zum Zurückhalten von Flüssigkeit verwendet werden. Sollte die Lebensmittel nicht berühren. Seien Sie beim Entfernen der Folie vorsichtig, da heißer Dampf entweichen kann. Nur wenn zum Kochen geeignet oder ofenfest. Sollte nicht luftdicht sein. Bei Bedarf mit einer Gabel anstechen.

- ✓ : empfohlen
- ✓X : mit Vorsicht verwenden
- X : ungeeignet

# VOR DER BENUTZUNG

## Einsetzen der Schienenhalter

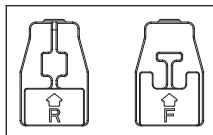

Die mit „R“ gekennzeichneten Schienenhalter kommen nach hinten.  
Die mit „F“ gekennzeichneten Schienenhalter kommen nach vorn.



Entfernen Sie das Klebeband von der Innenseite des Ofenraums, bevor Sie die Schienenhalter anbringen.

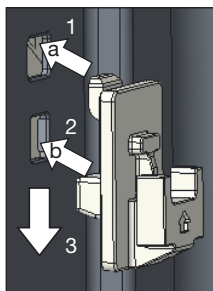

1. Installieren Sie zuerst die Schienenhalter in Loch 'a'.
2. Schieben Sie dann die Schienenhalter in das Loch 'b'.
3. Drücken Sie zum Schluss den Haken nach unten an die richtige Stelle.

## Einsetzen der Schienenrahmen

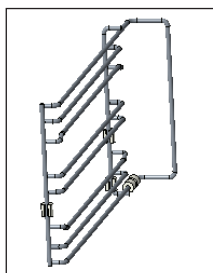

**Beachten Sie den Unterschied zwischen der linker und der rechter Schienenrahmen.**

Linker Schienenrahmen.

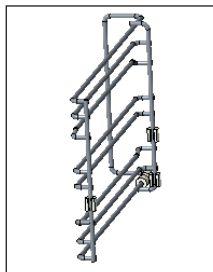

Rechter Schienenrahmen.

# VOR DER BENUTZUNG

## Einsetzen der linken Schienenrahmen

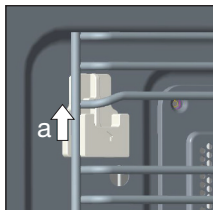

1. Heben Sie die Schienenrahmen zu Position 'a' gegen den vorderen Haken. Stellen Sie sicher, dass die Rückseite der Schienenrahmen am hinteren Haken anliegt.

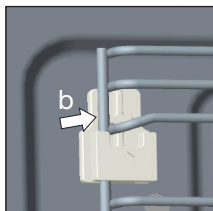

2. Drücken Sie die Schienenrahmen nach hinten zu Position 'b'.

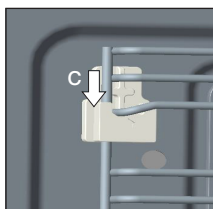

3. Drücken Sie die Schienenrahmen nach unten zu Position 'c' in die Nut.



4. Fertig.

# VOR DER BENUTZUNG

## Benutzung des Drehknopfs (nur für MAC314)

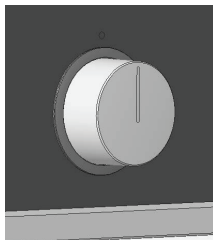

Der Drehknopf kann nur verwendet werden, solange er aus dem Bedienfeld hervorsteht.

- Drücken Sie auf den Drehknopf, um ihn auszufahren.

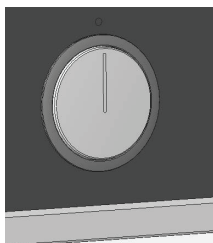

Der Drehknopf kann nur wieder versenkt werden, wenn der Strich nach oben zeigt.

- Drücken Sie erneut auf den Drehknopf, um ihn wieder zu versenken.

Richtig



Falsch



# BEDIENUNG

## Allgemeine Hinweise

### Leistungsstufen der Mikrowelle

Die folgende Tabelle zeigt die fünf zur Verfügung stehenden Leistungsstufen und ihre Anwendungsbereiche. Während des laufenden Betriebs kann die Leistungsstufe durch Betätigen der Mikrowellentaste.

Leistungsstufe	Gargut
900 W	- Wasser kochen, Aufwärmen - Garen von Geflügel, Fisch und Gemüse
700 W	- Aufwärmen - Garen von Pilzen oder Schalentieren - Garen von Gerichten mit Ei oder Käse
500 W	- Kochen von Reis und Suppen
300 W	- Auftauen - Schmelzen von Schokolade oder Butter
100 W	- Auftauen von empfindlichen Lebensmitteln - Auftauen von unregelmäßig geformten Stücken - Aufweichen von Eiscreme - Teig gehen lassen

### Ändern der Temperatur

Die Temperatur kann während des laufenden Betriebs geändert werden. Die LED-Leiste zeigt den Verlauf des Heizvorgangs an: Wenn alle LEDs der Leiste leuchten, ist die eingestellte Temperatur erreicht.















### Ändern der eingestellten Gardauer

Die Gardauer kann während des laufenden Betriebs geändert werden. Die Schrittweite für die Einstellung der Gardauer ist wie folgt (die maximal wählbare Gardauer hängt vom gewählten Modus ab):

Einstellung	0 – 1 min	1 – 5 min	5 – 15 min	15 – 60 min	> 60 min
Schrittweite	5 s	10 s	30 s	1 min	5 min

# BEDIENUNG

## Übersicht aller möglichen Funktionen:

Funktion		Temperatur	Verwendung
	Ober- und Unterhitze	100 – 235 °C	Die oben und unten angebrachten Heizelemente sind eingeschaltet. Der Ofen muss auf die gewünschte Temperatur vorgeheizt werden. Gleichzeitige Ober- und Unterhitze eignet sich ideal für das langsame Garen von Speisen wie Aufläufen und Schmorgerichten.
	Umluft	50 – 250 °C	Zum gleichzeitigen Backen auf mehreren Ebenen (z. B. mehrere Backbleche mit Keksen).
	Ober- und Unterhitze + Umluft	50 – 235 °C	Mit dieser Funktion lassen sich zeitsparend bis zu vier Gerichte gleichzeitig auf verschiedenen Ebenen garen, ohne dass sich Geschmack und Geruch mischen.
	Grill	100 – 235 °C	Optimale Ergebnisse lassen sich erzielen, wenn kleine Stücke auf der obersten Ebene angeordnet werden und größere auf den unteren Ebenen.
	Doppelgrill + Umluft	100 – 250 °C	Zum Gratинieren und zum Rösten von Gemüse.
	Doppelgrill	100 – 235 °C	Die inneren Strahlungselemente und das äußere, oben angebrachte Element arbeiten gleichzeitig und erzeugen eine starke und gleichmäßige Hitze, mit der die Oberfläche der Speise effektiv gebräunt wird.
	Pizza	50 – 250 °C	Mit zusätzlicher Hitze von unten und von den Seiten wird der Pizzaboden extra knusprig.
	Unterhitze	50 – 235 °C	Ideal zum langsamen Garen von Aufläufen oder Schmorgerichten usw.
	Mikrowelle	100 – 900 W	Zum Auftauen, Aufwärmen und Garen.
	Mikrowelle + Umluft	100 – 500 W 50 – 250 °C	Zum schnelleren Garen und Bräunen großer Portionen.
	Mikrowelle+ Doppelgrill + Umluft	100 – 500 W 50 – 250 °C	Diese Funktion eignet sich, wenn ein schnelles Bräunen gewünscht ist. Das Gargut wird dabei vollständig durchgargt.
	Mikrowelle + Pizza	100 – 500 W 50 – 250 °C	Diese Funktion eignet sich, wenn ein schnelles Bräunen des Bodens gewünscht ist. Das Gargut wird dabei vollständig durchgargt.
	Auftauen		3 Auftauprogramme
	Automatikprogramme		13 Garprogramme (P 01 bis P 13). Garfunktion und -dauer werden über das Gewicht festgelegt.



## Hinweis

Informationen zu einzelnen Lebensmitteln: siehe „Kochtipps“.

## Mikrowellenfunktionen



### Warnung!

Beim Erwärmen von Flüssigkeiten (zum Beispiel Wasser) in der Mikrowelle besteht die Gefahr des Siedeverzugs. Dabei kocht die Flüssigkeit ohne sichtbare äußere Zeichen. Beim Entnehmen der Flüssigkeit aus dem Ofen kann sie jedoch schlagartig zu sieden beginnen, dabei aus dem Gefäß spritzen und Verletzungen verursachen. Die Gefahr eines Siedeverzugs kann vermieden werden, indem vor dem Hineinstellen in den Mikrowellenofen ein Kunststoff- oder Glaslöffel mit in das Behältnis mit der Flüssigkeit gegeben wird.



### Warnung!

Seien Sie besonders vorsichtig bei Babynahrung:

- Der Inhalt von Saugflaschen und Gläsern mit Babynahrung muss nach dem Erwärmen umgerührt oder geschüttelt werden.
- Überprüfen Sie sorgfältig die Temperatur der Babynahrung, um Verbrennungen vorzubeugen.



### Warnung!

Zubehör kann nach der Verwendung im Mikrowellenofen heiß sein!



1. Stellen Sie die Schüssel auf das Glasbackblech.
2. Tippen Sie auf die Mikrowellentaste, um die Mikrowellenfunktion zu aktivieren.  
*Auf dem Display blinkt die Anzeige „01:00“. „900“ und das Symbol für die Mikrowellenfunktion werden angezeigt.*
3. Stellen Sie die Gardauer mit dem Drehknopf ein.

4. Betätigen Sie die Mikrowellentaste. Auf dem Display blinkt die Leistungsanzeige.  
*Sie hören ein akustisches Signal.*
5. Stellen Sie die Leistungsstufe mit dem Drehknopf ein.
6. Betätigen Sie die Start-/Pause-Taste, um den Garvorgang zu starten.  
*Das Ende des Garvorgangs wird mit einem Ton signalisiert. Der Lüfter läuft zunächst noch einige Zeit weiter und schaltet sich dann selbsttätig ab.*

Wenn Sie die Start-/Pause-Taste nicht betätigen, schaltet sich der Kombi-Mikrowellenofen nach 15 Minuten von selbst ab.

## Ofenfunktionen



1. Wählen Sie mit dem Funktions-Drehknopf die gewünschte Ofenfunktion aus.
  - Falls gewünscht können Sie die Gardauer und/oder die Temperatur für jeden Modus ändern. Betätigen Sie dazu die Taste für die Einstellung der Zeit/Temperatur und halten Sie sie gedrückt.
  - Die Zeit oder Temperatur blinkt.
2. Stellen Sie die gewünschte Gardauer und/oder Temperatur mit dem Drehknopf ein.
  - Der mögliche Wertebereich für die Zeit/Temperatur hängt vom gewählten Modus ab.
3. Betätigen Sie die Start-/Pause-Taste, um den Garvorgang zu starten.
  - Das Ende des Garvorgangs wird mit einem Ton signalisiert.
  - Der Lüfter läuft zunächst noch einige Zeit weiter und stoppt dann automatisch.
  - Wenn Sie die Start-/Pause-Taste nicht betätigen, schaltet sich der Kombi-Mikrowellenofen nach 15 Minuten von selbst ab.

## Kombi-Mikrowellenfunktionen



1. Betätigen Sie zunächst die Mikrowellentaste.
2. Wählen Sie mithilfe des Funktions-Drehknopfs den gewünschten Modus aus (siehe tabellarische Übersicht über die Ofenfunktionen).
  - Auf dem Display blinkt die standardmäßig eingestellte Leistung der Mikrowelle.
  - Falls gewünscht können Sie die Leistung, die Gardauer und/oder die Temperatur für jeden Modus ändern.
3. Drücken Sie dazu die Taste Uhr/Temperatur oder die Mikrowellentaste.
  - Die eingestellte Leistung, Gardauer bzw. Temperatur blinkt.
4. Stellen Sie die gewünschte Leistung, Gardauer und/oder Temperatur mit dem Drehknopf ein.
  - Der mögliche Wertebereich für die Leistung, Gardauer bzw. Temperatur hängt vom gewählten Modus ab.
5. Betätigen Sie die **Start-/Pause-Taste**, um den Garvorgang zu starten.
  - Das Ende des Garvorgangs wird mit einem Ton signalisiert.
  - Der Lüfter läuft zunächst noch einige Zeit weiter und stoppt dann automatisch.



Wenn Sie die Start-/Pause-Taste nicht betätigen, schaltet sich der Kombi-Mikrowellenofen nach 15 Minuten von selbst ab.

## Automatische Garprogramme

Es stehen 13 automatische Garprogramme und 3 automatische Auftauprogramme zur Auswahl. Wählen Sie einfach das gewünschte Programm aus und stellen Sie das korrekte Gewicht ein. Leistung, Gardauer und Temperatur werden dann automatisch entsprechend eingestellt.

Auftauen			Gewichtsbereich in kg
d 01	Fleisch	<i>Legen Sie das Gefriergut auf die Glasunterlage. Nach einer gewissen Zeit hören Sie drei Signaltöne, der Kombi-Mikrowellenofen stoppt. Wenden Sie das Gefriergut und betätigen Sie die <b>Start-/Pause-Taste</b>, um den Auftauvorgang fortzusetzen.</i>	0,10 – 1,50
d 02	Geflügel		0,10 – 1,50
d 03	Fisch		0,10 – 0,80
Programm	Kategorie	Gargut	Gewicht (in Kg)
P 01**	Gemüse	Frisches Gemüse	0,20-0,40-0,60
P 02**	Beilagen	Salzkartoffeln	0,24-0,48-0,72
P 03	Beilagen	Bratkartoffeln <i>Wenden Sie das Gargut nach dem Signalton. Der Kombi-Mikrowellenofen fährt automatisch mit der nächsten Phase fort.</i>	0,45-1,00
P 04	Fisch/ Geflügel	Hähnchenteile/Fisch <i>Wenden Sie das Gargut nach dem Signalton. Der Kombi-Mikrowellenofen fährt automatisch mit der nächsten Phase fort.</i>	0,45
P 05*	Backwaren	Kuchen	0,40-0,50-0,60
P 06*	Backwaren	Apfelkuchen	2,40
P 07*	Backwaren	Quiche	1,00
P 08**	Aufwärmen	Getränke/Suppen	0,20-0,40-0,60
P 09**	Aufwärmen	Tellergericht	0,25-0,35
P 10**	Aufwärmen	Soßen/Eintöpfe	0,10-0,20-0,30
P 11	Fertiggerichte	Tiefkühlpizza	0,20-0,40-0,60
P 12*	Fertiggerichte	Tiefgekühlte Backofen-Pommes-Frites <i>Wenden Sie das Gargut nach dem Signalton. Der Kombi-Mikrowellenofen fährt automatisch mit der nächsten Phase fort.</i>	0,30-0,40-0,50
P 13	Fertiggerichte	Tiefkühlhasagne	1,60



## Achtung!

- Alle automatischen Garprogramme verwenden die Mikrowellenfunktion. Achten Sie deshalb darauf, keine metallischen Gegenstände zu verwenden. Mit einem Sternchen (\*) gekennzeichnete Programme nutzen die Vorheizfunktion. Während des Vorheizvorgangs läuft die Garzeit noch nicht, die Vorheiztaste leuchtet.
- Wenn das Vorheizen abgeschlossen ist, ertönt ein Signal und die Vorheiztaste blinkt.
- Stellen Sie das Gargut auf die Glasunterlage und schieben Sie sie auf Ebene 1 in den Ofen. Betätigen Sie die Start-/Pause-Taste.
- Die mit zwei Sternchen (\*\*) gekennzeichneten Programme verwenden ausschließlich die Mikrowellenfunktion.



1. Betätigen Sie die Auto-Menü-Taste um das gewünschte automatische Garprogramm (P) oder ein Auftauoprogramm (D) auszuwählen.
  - Auf dem Display erscheinen Gardauer, Gewicht und „P01“ oder „d01“.
2. Wählen Sie mit dem Drehknopf das gewünschte automatische Garprogramm.
3. Betätigen Sie die Gewichtseinstellungstaste, um das Gewicht einzustellen.
  - Das Gewicht blinkt auf dem Display.
4. Stellen Sie das gewünschte Gewicht mit dem Drehknopf ein. *Der Wertebereich hängt vom eingestellten Programm ab.*
5. Betätigen Sie die Start-/Pause-Taste, um das automatische Garprogramm zu starten.
  - Das Ende des Garprogramms wird mit einem Ton signalisiert. Der Lüfter läuft zunächst noch einige Zeit weiter und stoppt dann automatisch.
  - Wenn Sie die Start-/Pause-Taste nicht betätigen, schaltet sich der Kombi-Mikrowellenofen nach 15 Minuten von selbst ab.

## Vorheizen



Die Vorheizfunktion kann nur ausgewählt werden, wenn zuvor einer der oben genannten Modi aktiviert wurde.

1. Betätigen Sie die Vorheiztaste.
  - Der Ofen beginnt mit dem Vorheizen.
  - Auf der Anzeige wird das Vorheizsymbol angezeigt.
  - Es ertönt ein Signal und das Vorheizsymbol erlischt, wenn die richtige Temperatur erreicht ist.
  - Der Vorheizvorgang kann durch Öffnen der Ofentür oder durch Betätigen der Aus-Taste beendet werden.
2. Betätigen Sie die Start-/Pause-Taste, um den zuvor eingestellten Garvorgang zu starten.

Die Kombi-Mikrowelle schaltet sich nach 15 Minuten automatisch aus, wenn Sie die Taste Start/Pause nicht drücken.



## Kindersicherung

Sie können Ihren Kombi-Mikrowellenofen gegen unbeabsichtigtes Einschalten sichern (Kindersicherung).

### **Achtung:**

- Die Kindersicherung kann nur bei abgeschaltetem Gerät aktiviert werden.

*Auf dem Display wird die aktuelle Uhrzeit angezeigt.*



### **Einschalten der Kindersicherung:**

1. Betätigen Sie die Kurzzeituhr-/Kindersicherungstaste und halten Sie sie gedrückt, bis ein Signal ertönt.
  - Auf dem Display erscheint ein Schlüsselsymbol. Der Kombi-Mikrowellenofen kann nun nicht mehr bedient werden.

### **Deaktivieren der Kindersicherung:**

1. Betätigen Sie die Kurzzeituhr-/Kindersicherungstaste und halten Sie sie gedrückt, bis ein Signal ertönt.
  - Das Schlüsselsymbol auf dem Display erlischt. Der Kombi-Mikrowellenofen kann nun wieder bedient werden.

## Pause



Ihr Kombi-Mikrowellenofen kann im laufenden Betrieb auf „Pause“ gestellt werden.

1. Betätigen Sie Start-/Pause-Taste.
  - Die Displayanzeige blinkt.
2. Betätigen Sie die Start-/Pause-Taste erneut, um den Garvorgang fortzusetzen.
  - Das Symbol des eingestellten Modus hört auf zu blinken.

## Erwärmen und Garen



- Die Mikrowellen heizen die Speisen stets mit der gleichen Intensität auf. Je größer das Gewicht des Garguts, desto länger die Gardauer.
- Flaches, breites Gargut wird schneller erhitzt als schmales, hohes.
- Durch Abdecken der Speisen mit einer mikrowelleneigneten Klarsichtfolie oder einem passenden Deckel wird die Gardauer verkürzt, die Spritzgefahr verringert und das Gargut saftig gehalten.



### Vorsicht!

- Gehen Sie beim Entfernen der Klarsichtfolie oder des Deckels nach dem Erwärmen vorsichtig vor! Der freiwerdende Wasserdampf kann sehr heiß sein!
- Befeuchten Sie schnell austrocknende Speisen falls nötig. Legen Sie Kartoffeln und Gemüse kurz in kaltes Wasser, bevor Sie sie in den Mikrowellenofen legen. Dadurch wird verhindert, dass sich eine Haut bildet.
- Um ein optimales Ergebnis zu erzielen, sollte das Gargut ein- oder zweimal umgerührt bzw. gewendet werden.
- Zum Aufwärmen bereits gegarter Speisen sollte immer die höchste Mikrowellenleistung eingestellt werden.
- Zum Garen in der Mikrowelle werden nur geringe Mengen an Wasser, Salz und Gewürzen benötigt. Salz sollte vorzugsweise erst nach dem Garen hinzugefügt werden, Dies verhindert, dass den Speisen Feuchtigkeit entzogen wird.
- Das Gargut gart nach dem Abschalten der Mikrowelle noch einige Zeit lang weiter. Bitte beachten Sie dies, um die Speisen nicht zu lang zu garen.



### Vorsicht!

- Stellen Sie beim Erhitzen kleiner Mengen pulveriger Produkte (beispielsweise beim Trocknen von Kräutern) immer ein Glas Wasser mit in den Mikrowellenofen. Ansonsten besteht aufgrund der geringen Produktmenge die Gefahr einer spontanen Entzündung.

## Auftauen



- Tauen Sie große, dicht gepackte Stücke immer mit dem Auftauprogramm auf. So wird das Gefriergut allmählich und gleichmäßig aufgetaut, ohne das Risiko, dass es außen austrocknet, während es im Inneren noch gefroren ist.
- Um den Auftauvorgang zu beschleunigen, wird empfohlen, das Gefriergut nach einiger Zeit in kleinere Stücke zu unterteilen.
- Bei großen Fleischstücken und Gefriergut mit großer Dichte sollte der Auftauvorgang mehrmals kurz unterbrochen werden.
- Beim Auftauen von unregelmäßig geformten Stücken können Sie nach der Hälfte der Zeit dünne Bereiche mit Aluminiumfolie umwickeln oder abdecken.
- Für die Zubereitung von Speisen empfehlen wir die Verwendung des Ofenrosts. Legen Sie kalte (gefrorene) Speisen niemals direkt auf die Glasunterlage. Bei großen Temperaturdifferenzen kann sie zerspringen!



## Faktoren, die den Garvorgang beeinflussen



- Die Temperatur der Zutaten wirkt sich auf die Gardauer aus. Kaltes Gargut benötigt eine längere Garzeit als ein Gericht mit Raumtemperatur.
- Leichte, empfindliche Speisen garen schneller als schwere (wie etwa Eintöpfe oder Braten). Garen Sie leichte, empfindliche Speisen entsprechend vorsichtig. Die Ränder werden sonst schnell trocken und hart.
- Kleine Stücke werden gleichmäßiger erwärmt, wenn Sie sie getrennt voneinander in die Mikrowelle anordnen, am besten in Form eines Kreises.
- Knochen und Fett leiten Wärme besser als Fleisch. Hühnerbeine und -flügel können mit Aluminiumfolie vor dem Verbrennen geschützt werden.
- Mikrowellen dringen bis zu einer Tiefe von ca. 3 cm in das Gargut ein. Das Innere von größeren Teilen wird dann dadurch erhitzt, dass sich die Wärme vom Rand zur Mitte hin ausbreitet.
- Nach ca. 15 min in der Mikrowelle erhalten Fleisch und Geflügel eine leichte Bräune. Wenn Sie trotz kürzerer Gardauer eine Bräunung erzielen möchten, können Sie das Gargut mit einer geeigneten Soße einreiben (zum Beispiel Worcestershire-, Soja- oder Grillsoße).
- Fettspritzer lassen sich durch Pergamentpapier verhindern. Dieses speichert auch die Wärme besser.

## Grundlegende Techniken



- **Umrühren**
  - Durch regelmäßiges Umrühren des Garguts wird die darin gespeicherte Wärme gleichmäßig verteilt. Rühren Sie stets von außen nach innen, da die Außenseite des Garguts immer zuerst heiß wird.
- **Wenden**
  - Große und dicke Stücke häufig wenden. Sie werden dann gleichmäßiger und schneller gegart.
- **Anstechen**
  - Lebensmittel mit einer Haut oder einer Schale (beispielsweise Eier, Meeresfrüchte oder Obst) platzen im Mikrowellenofen auf. Sie können dies verhindern, indem Sie sie vor dem Erhitzen einige Male mit einer Gabel oder einem Spieß anstechen.
- **Prüfen**
  - Das Garen in der Mikrowelle geht sehr schnell. Überprüfen Sie das Gargut deshalb häufig. Nehmen Sie das Gargut kurz bevor es fertig ist aus dem Mikrowellenofen.
- **Ruhen lassen**
  - Im Allgemeinen sollten Sie das Gargut 3 bis 10 Minuten abgedeckt ruhen lassen, nachdem Sie es aus dem Mikrowellenofen genommen haben. Dabei gart das Gargut weiter. Speisen mit einer trockenen Kruste (zum Beispiel Kuchen) sollten dabei nicht abgedeckt werden.

## Gemüse garen



- Verwenden Sie nach Möglichkeit frisches Gemüse. Wenn Gemüse doch einmal zu lange aufbewahrt wurde und nicht mehr ganz frisch ist, können Sie es kurz in kaltes Wasser tauchen, um es wieder knackig werden zu lassen.
- Garen Sie Gemüse auf einem großen Teller, damit der Boden des Tellers nicht von einer zu dicken Schicht Gemüse bedeckt ist.
- Am besten sollte Gemüse mit dem wenigen Wasser gegart werden, das schon daran haftet.
- Bedecken Sie das Gargut immer mit einem Deckel oder mit Mikrowellenfolie.
- Geben Sie kein Salz hinzu. Das in Gemüse von Natur aus enthaltene Salz reicht meistens für einen guten Geschmack aus. Wenn Sie trotzdem Salz hinzufügen möchten, sollten Sie das erst nach dem Garen tun.
- Garen Sie Gemüse stets so kurz wie möglich. Lassen Sie es nach dem Abschalten der Mikrowelle noch einige Zeit nachgaren.
- Überprüfen Sie durch Anstechen mit einer Gabel oder einem Spieß, ob das Gemüse gar ist.

## Fisch garen

- Fisch muss sanft gegart werden. Verwenden Sie für dünnen oder fetten Fisch oder für kleine Portionen deshalb eine Leistung von ca. 30 %. In anderen Fällen können Sie problemlos eine etwas höhere Leistungsstufe wählen. Lassen Sie das Gargut jedoch nach dem Abschalten der Mikrowelle noch einige Zeit nachgaren. Fisch ist gar, wenn das Fischfleisch nicht mehr durchsichtig ist.

## Reinigung des Geräts



- Der Garraum des Geräts besteht aus Emaille. Unsachgemäße Reinigung kann zu Korrosion führen. Bitte lesen Sie die Pflege- und Reinigungshinweise in der Bedienungsanleitung.
- Salz ist sehr aggressiv. Wenn sich im Garraum Salz abgelagert, kann dies zu Roststellen führen.
- Saure Soßen wie etwa Ketchup oder Senf sowie salzige Speisen (etwa mariniertes Fleisch) enthalten Chlorid und Säuren. Diese beeinträchtigen die Edelstahloberflächen. Reinigen Sie den Garraum nach jedem Gebrauch.
- Verwenden Sie KEINE scheuernden Reinigungsmittel oder Metallschaber zur Reinigung der Glastür des Ofens (falls vorhanden), da hierdurch die Oberfläche verkratzt werden kann, was zu einem Zerbrechen des Glases führen kann.
- Dampfreiniger dürfen zum Reinigen des Mikrowellenofens ebenfalls NICHT verwendet werden.
- Wenn die Dichtung an der Außenseite des Garraums stark verschmutzt ist, schließt sich die Tür unter Umständen nicht mehr richtig. Dadurch können die Fronten benachbarter Geräte oder Möbelstücke beschädigt werden. Halten Sie die Dichtung sauber.



- Reinigen Sie den Mikrowellenofen innen und außen regelmäßig mit Seifenlauge. Danach gründlich mit einem trockenen Tuch trocknen. Achten Sie darauf, dass die Abdeckung der Mikrowellenantenne (innen rechts im Ofen) stets sauber ist. Eine verunreinigte Abdeckung kann zur Funkenbildung führen.
- Reinigen Sie den Innenraum stets sofort nach Gebrauch. Entfernen Sie Kondenswasser, übergekochte Flüssigkeit und Nahrungsmittelreste mit einem feuchten Tuch. Zurückbleibende Krümel und Flüssigkeiten absorbieren einen Teil der Energie der Mikrowellen und verlängern so die Gardauer.
- Zubehör regelmäßig mit Spülmittel, Wasser und Bürste reinigen. Anschließend gründlich mit einem trockenen Tuch trocknen. Das Zubehör kann auch im Geschirrspüler gereinigt werden.
- Gerüche verschwinden, wenn Sie ein Glas mit Essig oder Zitronenwasser in den Innenraum stellen. Schalten Sie dann den Mikrowellenofen zwei Minuten lang bei voller Leistung ein. Danach mit einem feuchten Tuch auswischen.

## Beleuchtung

- Das Gerät ist mit einer LED-Beleuchtung ausgestattet.
- LED-Leuchtmittel sorgen für optimale Beleuchtung, halten bis zu 10 mal länger als konventionelle Lampen und sparen bis zu 90 % Energie.



**Wenn die LED-Beleuchtung ausgetauscht werden muss, wenden Sie sich an den Kundendienst.**

## ***Was ist zu tun, wenn ...***

---

Wenn Ihre Mikrowelle die Speisen nicht wie gewünscht gart, wenn sich Funken bilden oder das Gerät sich nicht in Betrieb nehmen lässt etc., versuchen Sie bitte zunächst, den Grund für das Problem selbst zu finden, bevor Sie den Kundendienst anrufen.

### **Prüfen Sie Folgendes:**

- Ist der Stecker mit der Steckdose verbunden?
- Ist die Gerätetür korrekt geschlossen?
- Wurden Leistung und Gardauer korrekt eingestellt?
- Befinden sich Gegenstände im Mikrowellenofen, die dort nicht sein sollten?
- Verwenden Sie geeignetes Kochgeschirr?
- Sind die Lüftungsöffnungen frei?
- Wurden die Speisen ausreichend aufgetaut?
- Haben Sie die Speisen während des Garvorgangs gewendet bzw. umgerührt?
- Ist die Kindersicherung ausgeschaltet?

# INSTALLATIONSANLEITUNG

## ***Technische Daten***

Auf dem Typenschild im Innenraum des Geräts finden Sie die Leistungsaufnahme sowie die erforderliche Netzspannung und -frequenz.

Außenmaße (B × T × H)	595 mm × 548* mm × 454 mm
(Einbau-)Maße	560 mm × 550 mm × 450 mm
Rauminhalt des Garraums	50 Liter
Anschlussspannung	230 V~/50 Hz
Nennleistungsaufnahme	3000 W
Nennausgangsleistung	900 W

\* Tiefe ohne Bedienfeld (20 mm).

## Entsorgung von Verpackung und Gerät

Bei der Herstellung dieses Geräts wurden nachhaltige Materialien verwendet. Allerdings muss es nach Ablauf seiner Nutzungsdauer verantwortungsbewusst entsorgt werden. Erkundigen Sie sich diesbezüglich bei den zuständigen Behörden.

Die Verpackung des Geräts kann recycelt werden. Es wurden die folgenden Materialien verwendet:

- Pappe
- Polyethylenfolie (PE)
- FCKW-freies Polystyrol (PS-Hartschaum)

Entsorgen Sie diese Materialien umweltgerecht und gemäß den gesetzlichen Bestimmungen.



Das Produkt ist mit einem durchgestrichenen Abfallcontainer gekennzeichnet. Mit diesem Symbol wird darauf hingewiesen, dass Haushaltsgeräte separat entsorgt werden müssen. Das Gerät darf am Ende seiner Nutzungsdauer nicht mit dem normalen Hausmüll entsorgt werden. Geben Sie das Gerät bei einem kommunalen Abfallsammelpunkt oder bei Ihrem Händler ab.

Durch die separate Abgabe von Haushaltsgeräten werden Umwelt- und Gesundheitsschäden vermieden. Die bei der Herstellung dieses Geräts verwendeten Materialien lassen sich wiederverwerten, wodurch sich erhebliche Mengen an Energie und Rohstoffen einsparen lassen.



### **Konformitätserklärung**

Wir erklären hiermit, dass unsere Produkte den einschlägigen europäischen Richtlinien, Normen und Vorschriften entsprechen sowie sämtliche Normen einhalten, auf welche diese verweisen.





La plaque d'identification de l'appareil se trouve sur l'intérieur de l'appareil.  
Das Gerätetypenschild befindet sich an der Innenseite des Gerätes.

En cas de contact avec le service après-vente, ayez auprès de vous le numéro de type complet.  
Halten Sie die vollständige Typennummer bereit,  
wenn Sie mit der Kundendienstabteilung Kontakt aufnehmen.

Les adresses et les numéros de téléphone du service après-vente se trouvent sur la  
carte de garantie.  
Adressen und Telefonnummern der Kundendienstorganisation finden Sie auf der Garantiekarte.



810872

**Pelgrim**