

gebruiksaanwijzing
Magnetron

ATAG



MA4611D

MA4692D

Gebruikte pictogrammen



Belangrijk om te weten



Tip

UW MAGNETRON

Uw magnetron

Inleiding	4
Bedieningspaneel	5
Beschrijving	6
Geleiderails/Telescopische geleiderails	6
Accessoires	6
Deur	7
Koelventilator	7
Hoofdfuncties	7
Toetsen	8
Navigatie	9

Eerste gebruik

Eerste gebruik	11
----------------	----

Bediening

Uw functie kiezen	13
Functie instelstand	13
Voortgangsstand	15
Eindscherm	15
Instellingen wijzigen tijdens voortgang	16

Gebruik

Functietabel	17
De magnetron gebruiken	18
Menu 'Instellingen'	20
Plusmenu	22
Informatie over bereiding	22
Meerfase koken	23
Ga naar handmatige bereiding	23
Programma's en favorieten	24
Kookwekker	25
Kinderslot	25
Extra functies	26

Reinigen

Het apparaat reinigen	27
Aqua clean	27
Verwijderen en reinigen van de geleiderails	28
Het ovenlampje vervangen	29

Problemen oplossen

Algemeen	30
----------	----

Uw oven en het milieu

Afvoeren van het apparaat en de verpakking	32
--	----

Kooktest

Gerechten getest volgens norm EN 60705-2	33
--	----

Inleiding

Gefeliciteerd met uw keuze voor deze Atag magnetron.

In het ontwerp van dit product heeft eenvoudige bediening en optimale gebruiksvriendelijkheid centraal gestaan. De magnetron heeft een groot aantal instellingen waardoor u telkens de juiste methode kunt kiezen.

Deze handleiding informeert u hoe u deze magnetron het beste kunt gebruiken. Naast informatie over de bediening van de magnetron vindt u hier ook achtergrondinformatie die van pas kan komen bij het gebruik van het apparaat.



Lees eerst de afzonderlijke veiligheidsinstructies voordat u het apparaat gaat gebruiken!

Lees deze handleiding door voordat u het apparaat in gebruik neemt, en berg de handleiding daarna veilig op voor toekomstig gebruik.

De installatie-instructies worden afzonderlijk meegeleverd.

Bedieningspaneel

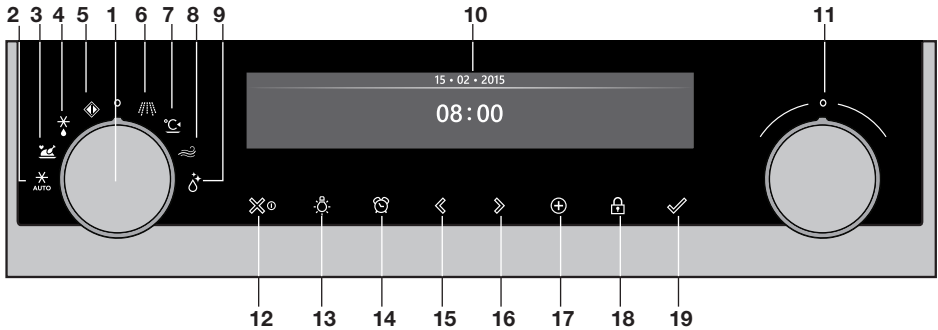

1. Functieknop (in de stand 'Uit')
2. Ontdooi programma's
3. Programma's & favorieten
4. Ontdooien
5. Mijn magnetron
6. Magnetron
7. Verwarmen
8. Ventileren
9. Aqua clean
10. Display
11. Keuzeknop
12. Aan/uittoets en stopstoets (cancel)
13. Verlichtingstoets
14. Kookwekkertoets
15. Navigatietoets links
16. Navigatietoets rechts
17. Plustoets
18. Toets kinderslot (slottoets)
19. Bevestigingstoets (+ 30 seconden magnetron (5&6) tijd)



Opmerking:

Raak voor de beste werking de toetsen aan met een groot deel van de vingertop. Telkens als u een toets indrukt tijdens het gebruik, klinkt er een korte toon.

Beschrijving

1. Bedieningspaneel
2. Insteekniveaus
3. Ovendeur
4. Deurgreep

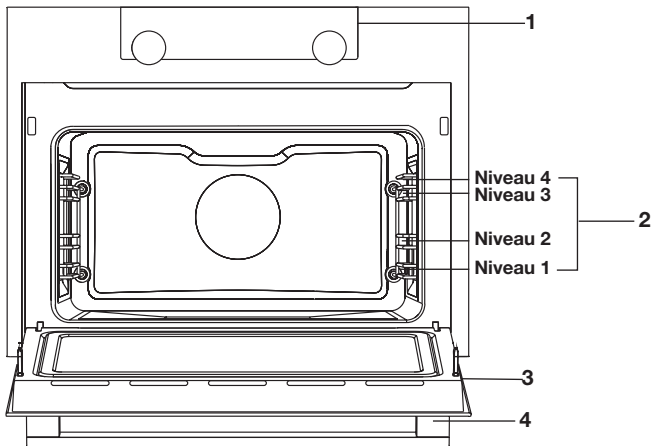

Geleiderails/Telescopische geleiderails

- De oven heeft vier of vijf geleiderails (niveau 1 tot 4/5), afhankelijk van het model. Niveau 1 wordt voornamelijk gebruikt in combinatie met onderwarmte. De twee bovenste niveaus worden voornamelijk gebruikt voor de grillfunctie.
- Plaats het ovenrooster, de bakplaat of de stoomschaal in de ruimte tussen de geleiders van de rails.
- Afhankelijk van het model kan een aantal inschuifniveaus volledig uittrekbare telescopische geleiderails hebben.
 - Trek de telescopische geleider geheel uit de ovenruimte en plaats hierop het ovenrooster, de bakplaat of de stoomschaal. Schuif vervolgens de telescoopgeleider, met ovenrooster / bakplaat / stoomschaal, in de ovenruimte.
 - Sluit de ovendeur pas wanneer de telescopische geleider helemaal in de ovenruimte geschoven is.

Accessoires

Bij u toestel zitten diverse accessoires, afhankelijk van het model. Gebruik alleen de originele accessoires; deze zijn speciaal voor uw toestel geschikt.

UW MAGNETRON

Let op: niet alle accessoires zijn geschikt of beschikbaar voor elk toestel (dit kan ook per land verschillen). Geef bij aankoop altijd het juiste typenummer van het toestel door. Bekijk de verkoopbrochure of check online voor meer informatie over de accessoires.

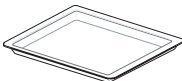
Accessoires die bij uw toestel meegeleverd kunnen worden (afhankelijk van het model)	
	Glazen bakplaat; voor gebruik in de magnetron en oven. <ul style="list-style-type: none">• NIET geschikt voor pyrolyse reiniging.

Deur



- De deurschakelaars onderbreken de werking van de oven wanneer de ovendeur tijdens het gebruik wordt geopend. De werking wordt hervat wanneer de deur wordt gesloten.
- Deze oven heeft een systeem om de ovendeur zachtjes te sluiten. Wanneer de ovendeur wordt gesloten, dempt dit systeem de kracht van de beweging, vanuit een bepaalde hoek, en wordt de deur rustig gesloten.







Koelventilator

- Het apparaat is uitgerust met een koelventilator die de behuizing en het bedieningspaneel koelt.

Hoofdfuncties

Met de functieknop kunt u de hoofdfuncties van uw magnetron kiezen.



Instelling	Beschrijving
	Uit/Stand-by
	Mijn magnetron
	Programma's en favorieten Favorieten Programma's

	Ontdooien Handmatig ontdooien
	Magnetron Magnetron
	Ventileren
	Verwarmen
	Aqua clean
	Ontdooiprogramma's

Toetsen

In de onderstaande tabel vindt u de beschrijving van de verschillende toetsen.

Toetsen	Beschrijving van de toetsen
	Aan/uittoets en stoptoets - Kort indrukken: instellen annuleren of één stap teruggaan in het menu. - Lang indrukken: het apparaat aan- of uitzetten.
	Verlichtingstoets: - Het ovenlampje aan- of uitzetten.
	Kookwekker - De kookwekker kan onafhankelijk van de oven worden gebruikt. - De langst mogelijke timerinstelling is 23:59.
	Navigatietoets links - Het actieve gebied naar links verplaatsen.

	<p>Navigatietoets rechts</p> <ul style="list-style-type: none"> - Het actieve gebied naar rechts verplaatsen.
	<p>Plustoets</p> <ul style="list-style-type: none"> - Het instellingenmenu openen of sluiten (in stand-bystand). - Het plusmenu openen of sluiten; dit menu bevat de extra opties die op dat moment mogelijk zijn (in de stand 'Aan').
	<p>Kinderslot</p> <ul style="list-style-type: none"> - Op beide navigatietoetsen (links en rechts) tegelijkertijd drukken en ingedrukt houden om het apparaat te vergrendelen.
	<p>Bevestigingstoets</p> <ul style="list-style-type: none"> - Alle witte instellingen/elementen op het scherm bevestigen. - 30 seconden bereidingstijd toevoegen (magnetron functie).

Navigatie

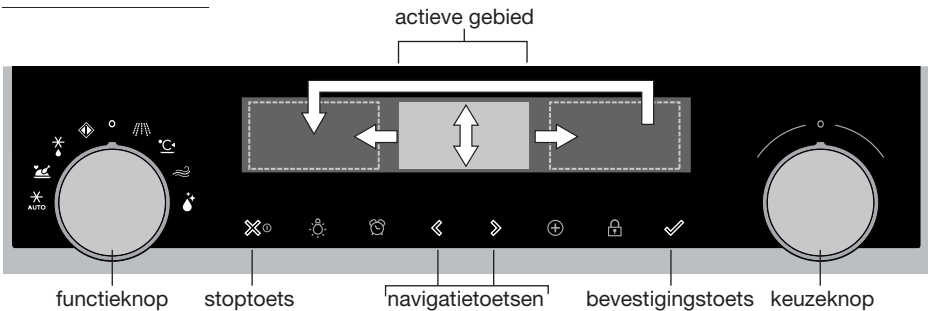

Als u de functieknop uit de 0-stand draait, wordt het pictogram van de gekozen hoofdfunctie verlicht. Op de display worden het pictogram en de naam van de geactiveerde functie ongeveer 1,5 seconden weergegeven. Vervolgens ziet u de gekozen hoofdfunctie en subfunctie aan de bovenkant van de display in de informatiebalk. Tevens worden de functie-instellingen actief (grijze achtergrond). In dit geactiveerde gebied kunt u uw instellingen kiezen met behulp van de keuzeknop.



In elk menu is de navigatie als volgt:

- Gebruik de navigatietoetsen of druk op de keuzeknop om het actieve gebied (grijze achtergrond) te verplaatsen.
- De instelling van het actieve gebied kan worden gewijzigd door aan de keuzeknop te draaien (naar links = verkleinen, naar rechts = vergroten). De instelling wordt automatisch opgeslagen.
- Als alle elementen op het scherm zijn ingesteld, bevestigt u deze instellingen door op de bevestigingstoets te drukken (deze toets begint te knipperen wanneer het mogelijk is het programma te starten).
- Druk op de stopstoets om één stap terug in het menu te gaan.



Bovenaan de display staat een informatiebalk. Deze balk geeft aan waar u in het menu bent en welke instelling u wijzigt. Functies / instellingen worden gescheiden door een verticale lijn.

INSTELLINGEN | ALGEMEEN | GELUID | TOETSGELUID

PROGRAMMA'S | ... | KIP

Eerste gebruik

- Reinig de binnenkant van de magnetron en de accessoires met heet water en afwasmiddel. Gebruik geen agressieve schoonmaakmiddelen, schuursponsjes en dergelijke.
- De magnetron geeft een specifieke geur af wanneer deze voor de eerste keer wordt gebruikt; dat is normaal. Zorg voor goede ventilatie tijdens het eerste gebruik.



Wanneer het apparaat voor het eerst wordt aangesloten op de netspanning of nadat het apparaat langere tijd zonder stroom is geweest, moet u de 'Taal', 'Datum' en 'Tijd' instellen.

Taal instellen



Wanneer u de tekst op de display liever in een andere taal wilt zien, kunt u de taal van uw voorkeur instellen. De standaardinstelling is Engels.

1. Draai aan de keuzeknop en kies de gewenste taal uit de weergegeven lijst.
2. Bevestig de instelling door op de bevestigingstoets te drukken.
Het volgende scherm wordt weergegeven.

De datum instellen

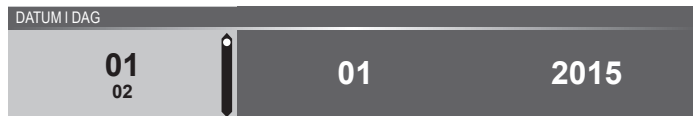

1. Draai aan de keuzeknop om de eerste instelling (Dag) te wijzigen.
2. Bevestig deze instelling door op de navigatietoets rechts of op de keuzeknop te drukken.
3. Draai aan de keuzeknop om de volgende instelling (Maand) te wijzigen.
4. Bevestig deze instelling door op de navigatietoets rechts of op de keuzeknop te drukken.
5. Draai aan de keuzeknop om de laatste instelling (Jaar) te wijzigen.
6. Bevestig de instelling door op de bevestigingstoets te drukken.
Het volgende scherm wordt weergegeven.

De tijd instellen



1. Draai aan de keuzeknop om de uren te wijzigen.
2. Bevestig deze instelling door op de navigatietoets rechts te drukken of door op de keuzeknop te drukken.
3. Draai aan de keuzeknop om de minuten te wijzigen.
4. Bevestig de instelling door op de bevestigingstoets te drukken.

Alle aanvangsinstellingen zijn nu ingesteld en op de display wordt het stand-byscherm weergegeven. Het apparaat is nu klaar voor gebruik.



De taal, tijd en datum kunnen worden aangepast in het menu 'Instellingen' (zie hoofdstuk 'Menu Instellingen'). Het instellingenmenu kan worden geopend vanuit het beginscherm via het plussmenu.

Stand-by scherm

Het stand-by scherm toont de tijd, de datum en de timer (indien ingesteld). Het apparaat gaat naar de stand-bystand nadat:

- De functieknop naar 0 is gedraaid (stand 'Uit').
- De stoptoets meerdere keren is ingedrukt (dieper in het menu).

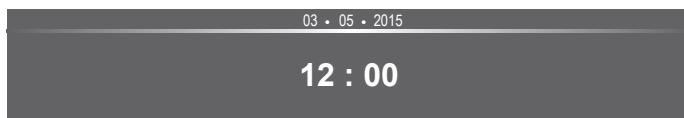

'Uit' stand

- Standaard wordt het apparaat uitgeschakeld na 30 minuten inactiviteit.
- Druk op de stoptoets en houd deze ingedrukt om het apparaat handmatig uit te schakelen.

Het apparaat inschakelen

- Druk op de stoptoets en houd deze ingedrukt om het apparaat in te schakelen.
- Het apparaat kan ook worden ingeschakeld door de functieknop naar een functie te draaien.

Uw functie kiezen

Kies een functie die geschikt is voor de maaltijd die u wilt bereiden. Raadpleeg de tabel in het hoofdstuk 'Functietabel' om te zien welke functies beschikbaar zijn.

- Ga direct naar de voortgangsstand door op de bevestigingstoets te drukken (deze toets begint te knipperen wanneer het mogelijk is het programma te starten).

Nadat u de hoofdfunctie hebt gekozen, wordt het scherm 'Functie-instellingen' actief (grijze achtergrond). In dit geactiveerde gebied is het nu mogelijk om de instellingen van deze functie te wijzigen.

Functie instelstand

Voorbeeld (Magnetron / een minuut)

1. Kies een hoofdfunctie door aan de functieknop te draaien.
De eerste subfunctie-instelling is actief.



Nu kunnen de instellingen naar wens worden gewijzigd.

Het volgende kan worden ingesteld:

- De functie (raadpleeg de tabel in het hoofdstuk 'Functietabel').
 - Het vermogen.
 - De tijd.
2. Draai aan de keuzeknop om de instelling te wijzigen.



3. Bevestig de instelling door op de navigatietoets rechts of op de keuzeknop te drukken.

De volgende subfunctie-instelling wordt actief.



4. Draai aan de keuzeknop om de instelling te wijzigen.

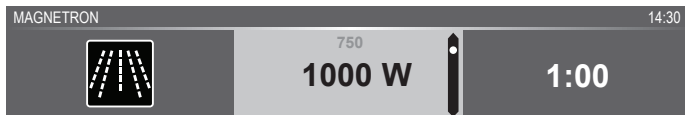

5. Bevestig de instelling door op de navigatietoets rechts of op de keuzeknop te drukken.

De volgende subfunctie-instelling wordt actief.



- De standaard timerinstelling wordt weergegeven. Druk op de bevestigingstoets om het programma met de gekozen instellingen direct te starten (zie stap 7).
 - Ga naar stap 6 voor het instellen van de timer.
6. Draai aan de keuzeknop om de instelling te wijzigen.



- M:S-notatie.
7. Indien gewenst kunt u aanvullende instellingen kiezen met behulp van het plusmenu (bijvoorbeeld snel voorverwarmen). Zie voor meer informatie het hoofdstuk 'Plusmenu'.
 8. Het programma starten: druk op de bevestigingstoets om naar de voortgangsstand te gaan.

Het programma begint met de gekozen instellingen; de oven gaat naar de voortgangsstand en het voortgangsscherm wordt weergegeven.

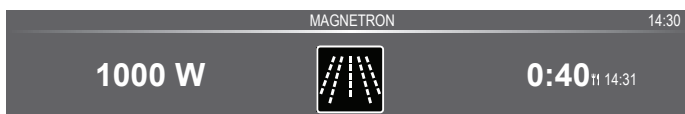

Voortgangsstand

- Aan de linkerkant van het scherm wordt het vermogen weergegeven
- Aan de rechterkant van het scherm wordt de tijd (aftellen vanaf ingestelde tijd) weergegeven. Naast de bereidingstijd ziet u de eindtijd.

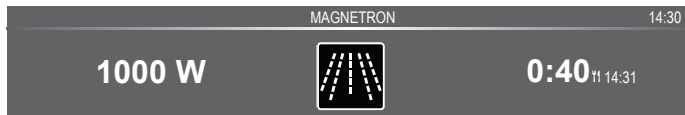

Eindscherm

Als de timer is afgelopen, wordt het eindscherm weergegeven. De volgende keuzes zijn mogelijk:

- De voortgang stoppen.
- Extra tijd toevoegen
- Opslaan als favoriet



De voortgang stoppen.

1. Druk op de bevestigingstoets

Het Eindscherm wordt gesloten en het stand-by scherm wordt weergegeven.

- Na 10 minuten inactiviteit schakelt de display over naar stand-by.

Extra tijd toevoegen

1. Druk op de navigatietoets rechts om 'Extra tijd toevoegen' te selecteren.
2. De tijdstelling wordt actief en kan rechtstreeks worden gewijzigd door aan de keuzeknop te draaien.
3. Bevestigen door middel van de bevestigingstoets.
Het voorgaande proces is opnieuw geactiveerd.

Opslaan als favoriet

1. Druk op de rechter navigatietoets om 'Opslaan als favoriet' te selecteren.

Het volgende scherm toont 10 posities waarin een programma kan worden opgeslagen.

2. Selecteer een positie voor uw recept door aan de keuzeknop te draaien en druk op de bevestigingstoets om het op te slaan.
3. Geef het recept een naam. Draai aan de keuzeknop om de juiste letter te selecteren; druk op de keuzeknop om te bevestigen en naar de volgende letter te gaan.
 - U kunt een teken wissen door middel van de functie backspace (pijl) in de lijst met tekens.
4. Druk op de bevestigingstoets om het recept op te slaan.

Instellingen wijzigen tijdens voortgang







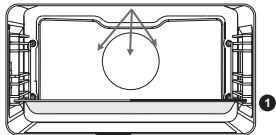

- Als u tijdens de voortgang op de navigatietoetsen drukt, wordt het actieve gebied weergegeven. De geselecteerde instelling kan nu worden gewijzigd, zie hoofdstuk 'Functie instelstand'.
- Na bevestiging met de bevestigingstoets wordt het voortgangsscherm met de gewijzigde instellingen weergegeven.
- Na 5 seconden inactiviteit worden de voortgangsinstellingen geannuleerd en keert de display terug naar het voortgangsscherm.

Functietabel

Kies aan de hand van de tabel de gewenste functie. Raadpleeg ook de bereidingsinstructies op de verpakking van het gerecht.



- **Magnetrongebruik: gebruik met de magnetronfunctie geen metalen kookgerei of bestek en verwarm de oven niet voor.**
- **Gebruik alleen glazen schalen die tegen een temperatuur van 275 °C kunnen.**

Functie	Beschrijving	
	<p>Magnetron</p> <ul style="list-style-type: none"> • Voor het bereiden en ontdooien van voedsel worden microgolven gebruikt. Gerechten worden snel en efficiënt bereid zonder dat de kleur of vorm van het voedsel wordt aangetast. • Zet de glazen schaal op niveau 1. • Aanbevolen vermogen: 1000 W 	
	<p>Ontdooiprogramma's</p> <ul style="list-style-type: none"> • Met de automatische ontdooi programma's kunt u ontdooien door te kiezen uit een lijst met voorgeprogrammeerde instellingen. 	
	<p>Programma's en favorieten</p> <ul style="list-style-type: none"> • Gebruik automatische programma's voor bakken en braden door een gerecht te kiezen uit de lijst met voorgeprogrammeerde gerechten. • Favorieten: u kunt kiezen voor een van uw eigen opgeslagen recepten. 	
	<p>Ontdooien</p> <ul style="list-style-type: none"> • Deze functie gebruikt microgolven. Gerechten worden snel en efficiënt ontdooit. • Aanbevolen vermogen: 90 W 	
	<p>Mijn magnetron</p> <ul style="list-style-type: none"> • Vermogen en kooktijd van de magnetron kunnen worden aangepast voor de 'Mijn magnetron'-functie. 	
	<p>Verwarmen</p> <ul style="list-style-type: none"> • Warmhouden: deze functie wordt gebruikt om reeds bereide gerechten warm te houden. 	
	<p>Ventileren</p> <ul style="list-style-type: none"> • De ventilators worden gebruikt voor koeling en om luchtjes te verwijderen. 	
	<p>Aqua clean</p> <ul style="list-style-type: none"> • Met een vochtige doek verwijdert u eenvoudig vet en vuil van de ovenwanden. 	

De magnetron gebruiken

Microgolven zijn hoogfrequente, elektromagnetische golven. De energie maakt het mogelijk om gerechten te bereiden of op te warmen zonder de vorm of kleur te beïnvloeden.

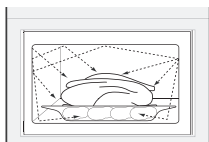

Kookbeginselen

1. De microgolven die door de magnetron worden gegenereerd, worden gelijkmatig verspreid door een distributiesysteem. Daardoor wordt het gerecht gelijkmatig gegaard.
2. Het voedsel absorbeert de microgolven tot een diepte van ongeveer 2,5 cm. Het garen gaat daarna nog door, omdat de warmte door het gerecht is verspreid.
3. De bereidingstijden variëren en hangen af van de schaal die u gebruikt en de eigenschappen van het voedsel:
 - Hoeveelheid en dichtheid
 - Hoeveelheid vocht
 - Begintemperatuur (of het voedsel wel of niet gekoeld is)

Belangrijk

Het gerecht wordt gegaard van binnenuit naar buiten door middel van warmtedistributie. Het garen gaat nog door wanneer u het gerecht uit de oven haalt.

Rusttijden in recepten en in dit boekje moeten daarom worden aangehouden om te zorgen voor:

- Zelfs het midden van het gerecht wordt verwarmd;
- In alle delen van het gerecht dezelfde temperatuur.

Vermogen	Gebruik
1000 W	<ul style="list-style-type: none">• Voor het snel opwarmen van dranken, water en gerechten met een hoog vochtgehalte.• Verse of diepgevroren groenten bereiden.
750 W	<ul style="list-style-type: none">• Voor het bereiden en opwarmen van dranken en gerechten.
600 W	<ul style="list-style-type: none">• Voor het smelten van chocolade.• Vis en schaaldieren bereiden.• Voor het opwarmen op twee niveaus• Voor het bereiden van gedroogde bonen op lage temperatuur.• Voor het opwarmen of bereiden van verfijnde gerechten met eieren.

360 W	<ul style="list-style-type: none"> • Voor het bereiden van zuivelproducten of jam op lage temperaturen.
180 W	<ul style="list-style-type: none"> • Om gerechten snel te ontdooien. • Om boter of ijs zacht te maken.
90 W	<ul style="list-style-type: none"> • Om cakes die room bevatten te ontdooien.

Richtlijnen voor kookgerei voor de magnetron

Kookgerei dat u gebruikt voor de magnetron mag de microgolven niet blokkeren. Metalen zoals roestvrij staal, aluminium en koper weerkaatsen microgolven. Daarom dient u geen metalen kookgerei of bestek te gebruiken. Kookgerei waarvan wordt aangegeven dat het veilig is voor de magnetron kan wel worden gebruikt. Raadpleeg de volgende richtlijnen voor meer informatie over geschikt kookgerei en gebruik altijd een glazen bakplaat op niveau 1 als u de magnetronfunctie gebruikt.

Kookgerei	Magnetron-veilig	Opmerkingen
Aluminiumfolie	✓✗	Kan in kleine hoeveelheden worden gebruikt om te voorkomen dat bepaalde delen van het gerecht te gaar worden. Vonkontlading kan voorkomen als de folie zich te dicht bij de ovenwand bevindt of als er teveel folie wordt gebruikt.
Porselein en aardewerk	✓	Porselein, aardewerk, geglazuurd aardewerk en ivoorporselein zijn over het algemeen geschikt, tenzij voorzien van een metalen randje.
Wegwerpservies gemaakt van polyester of karton	✓	Diepvriesmaaltijden zijn soms verpakt in wegwerpborden.
Fastfoodverpakkingen <ul style="list-style-type: none"> • Polystyreen-bekers • Papieren zakken of krantenpapier • Gerecycled papier of metalen randjes 	✓ ✗ ✗	Kan worden gebruikt voor het verwarmen van voedsel. Polystyreen kan smelten als het te heet wordt. Kan vlam vatten. Kan vonkontlading veroorzaken.
Glaswerk <ul style="list-style-type: none"> • Ovenschalen • Fijn glaswerk • Glazen potten 	✓	Kan worden gebruikt, tenzij voorzien van een metalen randje. Kan worden gebruikt voor het verwarmen van voedsel of dranken. Dun glas kan breken of versplinteren als het plotseling wordt verhit. De deksel moet worden verwijderd. Alleen geschikt voor verwarmen.
Metaal	✗	Kan vonkontlading of brand veroorzaken.

GEBRUIK

Kookgerei	Magnetron- veilig	Opmerkingen
Papier <ul style="list-style-type: none"> Borden, bekens, keukenpapier Gerecycled papier 	✓ ✗	Voor korte bereidingstijden en verwarmen. Voor het absorberen van overtollig vocht. Kan vonkontlading veroorzaken.
Kunststof	✓	Vooraf hittebestendig thermoplastisch materiaal. Andere soorten plastic kunnen kromtrekken of verkleuren bij hoge temperaturen. Gebruik geen melamineplastic. Kan worden gebruikt voor vloeistof. Mag het voedsel niet aanraken. Wees voorzichtig als u de folie verwijdert; er kan hete stoom ontsnappen. Alleen indien bestand tegen koken en ovenbestendig. Mag niet luchtdicht zijn. Indien nodig inprikken met een vork.





✓ : Aanbevolen

✓✗ : Voorzichtig

✗ : Onveilig

Menu 'Instellingen'

Het menu 'Instellingen' is alleen beschikbaar via het indrukken van de plustoets wanneer het apparaat op stand-by staat.

Instelling	Beschrijving
	Algemeen Taal Tijd Datum Geluid
	Scherf Helderheid Klok afmeting Nachtstand Toestel naar stand-bystand
	Koken Mijn magnetron Standaard programma intensiteit
	Systeem Toestelinformatie Ovenverlichting Fabrieksinstellingen

Algemeen

In dit menu kunt u het volgende instellen:

- Taal (taal van de display)
- Tijd (altijd in 24-uurs indeling)
- Tijdweergave (24 uurs- of 12 uurs-indeling)
- Datum (altijd in de indeling dag-maand-jaar)
- Datumweergave (ddmmjjjj of mmdjjjj)
- Volume (volume van de algemene tonen en alarmsignalen)
- Toetsgeluid (aan/uit)
- Opstart-/afsluitgeluid (geluid aan/uit bij opstarten/afsluiten)

Scherm

In dit menu kunt u het volgende instellen:

- Helderheid (laag, gemiddeld, hoog)
- Nachtstand (start- en eindtijd voor minder helderheid op de display: stel starttijd in op eerste display, eindtijd op tweede display)
- Formaat klok (klein/groot)
- Stand-by (automatisch uitschakelen / handmatig uitschakelen)



Overschakelen naar handmatig uitschakelen verhoogt het energieverbruik. Als de oven handmatig wordt uitgeschakeld (of bij een onderbreking van de voedingsspanning) dan wordt deze functie gereset (de display wordt dan weer automatisch uitgeschakeld).

Instellingen voor bereiding

In dit menu kunt u het volgende instellen:

- Mijn magnetron (vermogen en tijd van 'Mijn magnetron' aanpassen)
- Standaard programma intensiteit (laag / gemiddeld / hoog)

Systeem





In dit menu kunt u het volgende instellen:

- Toestelinformatie (verzoek toestelinformatie)
- Fabrieksinstellingen (terug naar fabrieksinstellingen)
- Ovenverlichting (automatisch uitschakelen na 1 minuut/handmatig)

Plusmenu

Afhankelijk van de functie kan het mogelijk zijn extra functionaliteit te kiezen (na het kiezen van de hoofdfunctie en de benodigde functie-instellingen) door op de plustoets te drukken.

- Een klein pictogram naast de huidige tijd geeft aan welke functies in het plusmenu zijn geactiveerd. De kleur van het pictogram geeft aan of het actief (wit) of inactief (grijs) is.
- U kunt het plusmenu verlaten door op de stoptoets of de plustoets te drukken; op de display wordt dan weer het voorgaande scherm weergegeven.
- Een extra functionaliteit kan worden geannuleerd door op 'Annuleren' te drukken (pictogram met een rood streepje).

+ Menu	Beschrijving	Pictogram
	Informatie over bereiding Meer informatie vragen over de geselecteerde functie.	
	Toevoegen aan favorieten Voeg de instellingen voor het klaargemaakte gerecht toe aan uw favorieten (zie hoofdstuk 'Display einde').	
	Meerfase koken Combineer maximaal drie functies in één kookproces.	
	Ga naar handmatige bereiding Voor het bewerken van een standaardprogramma ten behoeve van meerfase koken.	

Informatie over bereiding

Het scherm met bereidingsinfo geeft meer informatie over de gekozen functie, zoals het benodigde accessoires en de doelen waarvoor de functie wordt gebruikt.

Meerfase koken

Met deze functie kunt u maximaal drie functies combineren in één kookproces. Selecteer verschillende functies en instellingen om het door u gewenste bereidingsproces samen te stellen.

1. Druk op de plustoets (in de Functie-instelstand)
2. Selecteer 'Meerfase koken' door op de navigatietoets rechts te drukken.
3. Druk op de bevestigingstoets
Een klein pictogram wordt weergegeven naast de huidige tijd. De eerste fase is al gevuld met de huidige instellingen voor de functie. Als er geen tijd is ingesteld, wordt de standaardtijd ingesteld voor de eerste fase.
 - Bijvoorbeeld: de ovenstand en hete lucht 180 °C zijn gekozen; de standaardtijd van 30 min. wordt toegevoegd aan de eerste fase.
4. Om een fase toe te voegen, kiest u de tweede functie door op de navigatietoetsen te drukken of door op de keuzeknop te drukken.
5. Druk op de bevestigingstoets
De display schakelt over naar het scherm 'Instellingen'.
6. Selecteer de gewenste functie en stel de temperatuur en tijd in.
7. Sla de fase op en keer terug naar het overzicht voor meerfase koken door op de bevestigingstoets te drukken.
 - Als u op de stoptoets drukt, wordt de instelling geannuleerd en keert de display terug naar het vorige scherm.
8. Indien gewenst, kunt u een derde fase toevoegen. Herhaal de stappen 4, 5, 6 en 7.
9. Na bevestiging worden op de display de ingestelde fasen weergegeven met een pictogram voor bewerken en wissen.
10. Als alle fasen naar wens zijn ingesteld, keert u terug naar het scherm met instellingen voor de oven. Druk op de plustoets om het plusmenu te sluiten.
Op de display wordt het normale scherm met instellingen weergegeven met de instellingen voor de eerste fase (wit fase 1-pictogram).
11. Begin het proces door op de bevestigingstoets te drukken.
 - Als u op de stoptoets drukt, wordt het menu voor meerfase koken gesloten en keert de display terug naar de normale stand.

Ga naar handmatige bereiding

- In de stand 'handmatige bereiding' kunt u een standaardprogramma kiezen uit de functie 'Programma's en favorieten' en dit op dezelfde manier bewerken als in de stand 'Meerfase koken'.
- Als u de handmatige functie kiest in het plusmenu, wordt een pop-up weergegeven: 'Overschakelen naar ovenstand?' Na bevestiging schakelt de display om naar de stand 'Meerfase koken' als het geselecteerde programma meerdere fasen heeft.

Programma's en favorieten

Automatische programma's

- U kunt automatische programma's gebruiken voor bakken en braden door een gerecht te kiezen uit de lijst met voorgeprogrammeerde gerechten. Kies eerst het soort gerecht en dan het gerecht zelf uit de beschikbare lijst.
- Alle programmacategorieën zijn voorzien van een afbeelding. Als een gerecht eenmaal is gekozen, worden de instellingen van het programma weergegeven. De naam van het gerecht en de naam van de actieve keuze worden weergegeven in de tekstbalk.
- Bij de instellingen is eerst een afbeelding van het gerecht zichtbaar (niet bewerkbaar), het gewicht (het hangt af van het gerecht of dit bewerkbaar is), de intensiteit (niet altijd bewerkbaar) en de bereidingstijd. Indien nodig, past u de intensiteit en/of het gewicht aan.

Favorieten (zie hoofdstuk 'Eindscherm')

- U kunt kiezen voor een van uw eigen recepten die in de favorieten zijn opgeslagen.
- Als er geen opgeslagen recepten zijn, wordt een pop-up weergegeven: 'Geen opgeslagen recepten'.
- De naam van het recept verschijnt in de tekstbalk en de opgeslagen oveninstellingen worden weergegeven

Kookwekker

De kookwekker kan onafhankelijk van de oven worden gebruikt.

1. Druk op de kookwekkertoets.
2. Verander de tijd door aan de keuzeknop te draaien.
 - De langst mogelijke instelling is 23:59.
3. Bevestig de instelling door op de bevestigingstoets te drukken.

De kookwekker wordt gestart.

 - U kunt de timer annuleren door de tijd terug te stellen naar 0:00 en op de bevestigingstoets te drukken.
 - Om het kookwekkermenu te sluiten, drukt u op de kookwekkertoets of de stopstoets.
4. Wanneer de kookwekker afgaat, verschijnt er een pop-up met de tekst 'Kookwekker afgelopen' en er klinkt een akoestisch signaal. Druk op de stopstoets om het signaal uit te schakelen en het pop-upmenu te sluiten.
 - Het geluid stopt na ongeveer 2 minuten automatisch.

Kinderslot

Het bedieningspaneel van de oven kan worden vergrendeld met het kinderslot om onbedoeld gebruik van de oven te voorkomen.

1. Druk op de slottoets en houd deze ingedrukt.

Het apparaat wordt daarmee vergrendeld. Er wordt een pop-up weergegeven. Na 3 seconden sluit de pop-up met de tekst 'Toetsvergrendeling is actief'. De huidige staat van het apparaat is zichtbaar.

 - Als de toetsvergrendeling wordt geactiveerd terwijl een bereidingsproces in gang is, wordt het proces voortgezet.
 - Als tijdens de toetsvergrendeling op een toets wordt gedrukt, wordt opnieuw de tekst 'Toetsvergrendeling is actief' weergegeven.
 - De stopstoets is tijdens de vergrendeling nog wel actief. Als het apparaat wordt uitgeschakeld, wordt het bereidingsproces gestopt. Voordat u het apparaat weer kunt inschakelen, dient u eerst de toetsvergrendeling te deactiveren.
2. U kunt de toetsvergrendeling deactiveren door opnieuw op de slottoets te drukken en deze ingedrukt te houden.

Extra functies

Verwarmen

- Warmhouden
 - Gebruik deze functie om gerechten die al zijn bereid, op temperatuur te houden.
 - Voor deze functie kunt u de temperatuur en duur van het warm houden instellen.

Ontdooien

- Deze functie gebruikt microgolven. Gerechten worden snel en efficiënt ontdooit. Deze functie wordt gebruikt voor het langzaam ontdooien van bevroren gerechten (cakes, biscuit, koekjes, brood, broodjes en bevroren fruit).
- Door deze functie te kiezen, kunt u het vermogen en de duur van het ontdooien instellen.
- Draai het voedsel halverwege de ontdooitijd om; roer in het gerecht en als er grote stukken samengeklonterd zijn, breekt u deze uiteen.

Ventileren

- De ventilators worden gebruikt voor koeling en om luchtjes te verwijderen.

Het apparaat reinigen

Reinig de oven regelmatig om te voorkomen dat vet- en voedseldeeltjes zich ophopen, vooral op de interne en externe oppervlakken, de deur en de afdichting.

- Activeer het kinderslot (om te voorkomen dat het apparaat per ongeluk wordt ingeschakeld).
- Reinig de oppervlakken aan de buitenkant met een zachte doek en warm water met zeep.
- Neem vervolgens de oppervlakken af met een schone, vochtige doek en maak ze droog.
- Verwijder spatten en vlekken op de oppervlakken van de binnenkant met een doek en een sopje.
- Neem vervolgens de oppervlakken af met een schone, vochtige doek en maak ze droog.



Belangrijk

- Let erop dat er geen water in de ventilatieopeningen komt.
- Gebruik nooit schurende schoonmaakmiddelen of chemische oplosmiddelen.
- Zorg er altijd voor dat de afdichting van de deur schoon is. Dat voorkomt dat zich vuil ophoopt en zorgt ervoor dat u de deur altijd goed kunt sluiten.

Aqua clean

Met aqua clean en een vochtige doek kunt u gemakkelijk vet en vuil van de ovenwanden verwijderen.

Aqua clean gebruiken

Gebruik aqua clean alleen als de oven volledig is afgekoeld. Het is moeilijker om vet en vuil te verwijderen als de oven heet is.



Het programma duurt 30 minuten. Voedselresten op de geëmailleerde wanden zijn na 30 minuten voldoende geweekt, zodat ze kunnen worden verwijderd met een vochtige doek.

1. Verwijder alle accessoires uit de oven.
2. Giet 0,15 liter water op de bodem van de ovenruimte.
3. Druk op de bevestigingstoets om aqua clean te starten.



Let op: Tijdens het reinigingsprogramma de deur niet openen.

Verwijderen en reinigen van de geleiderails

Gebruik enkel conventionele schoonmaakmiddelen om de geleiderails te reinigen.

- Verwijder de schroef met een schroevendraaier.
- Haal de geleiderails los uit de gaten in de achterwand.



Bewaar de afstandshouders van de geleiderails zorgvuldig. Plaats de afstandhouders na het reinigen terug. Dat voorkomt dat bij gebruik vonken ontstaan.

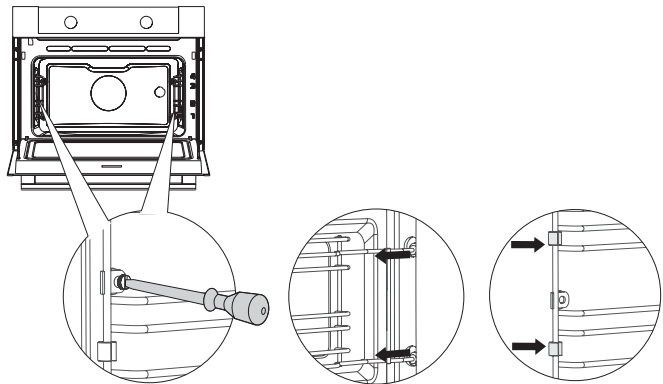

Het ovenlampje vervangen



De lamp in dit huishoudelijke apparaat is uitsluitend bedoeld voor verlichting van dit apparaat. De lamp is niet geschikt voor de verlichting van een huishoudelijke ruimte.

De lampen (2x halogeen G9, 230 V, 25 W) zijn gebruiksartikelen en vallen daarom niet onder de garantie. Verwijder eerst de bakplaten, de ovenroosters en de inschuifgeleiders.



- **Maak het toestel spanningsloos door de stekker uit de stopcontact te verwijderen of de zekering in de meterkast uit te schakelen!**
- **Let op; de halogeenlamp kan zeer heet zijn! Gebruik bescherming voor het verwijderen van de lamp.**

1. Draai de vier schroeven van het afdekplaatje los. Verwijder het afdekplaatje en het glas.
2. Verwijder de defecte halogeenlamp en vervang deze door een nieuwe.
3. Plaats het afdekplaatje en het glas en weer terug.

Let op: de afdichtring mag niet losraken van het afdekplaatje.

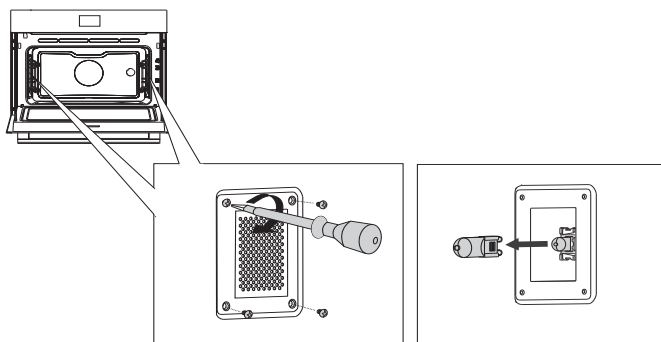

Algemeen

Raadpleeg het onderstaande overzicht met oplossingen als u problemen hebt met uw oven. Neem contact op met de afdeling klantenservice als de problemen zich blijven voordoen.

Het voedsel blijft rauw

- Controleer of de timer is ingesteld en of u op de bevestigingstoets hebt gedrukt.
- Is de deur wel goed gesloten?
- Controleer of er een zekering is doorgebrand of dat een stroomonderbreker de voeding heeft onderbroken.

Voedsel is te gaar of niet gaar genoeg

- Controleer of de juiste bereidingstijd is ingesteld.
- Controleer of het juiste vermogen is ingesteld.

De sensoren reageren niet; de display is vastgelopen.

- Koppel het apparaat gedurende een paar minuten los van de stroomvoorziening (draai de zekering los of schakel de hoofdschakelaar uit); sluit vervolgens het apparaat weer aan en zet het aan.

Vonkvorming in de ovenruimte.

- Controleer of de afdekplaatjes van de lampjes correct zijn geplaatst en of alle afstandhouders op de geleiderails zijn geplaatst.

Stroomstoring kan de oorzaak zijn dat de display wordt gereset.

- Verwijder de stekker uit de contactdoos en plaats deze weer terug.
- Stel de tijd opnieuw in.

Er vindt condensatie plaats in de ovenruimte.

- Dit is normaal. Neem na gebruik de oven af met een doek.

De ventilator blijft nog werken nadat de oven is uitgezet.

- Dit is normaal. De ventilator blijft nog enige tijd werken nadat de oven is uitgezet.

Bij de deur en aan de buitenkant van het apparaat is een luchtstroom voelbaar.

- Dit is normaal.

Licht reflecteert op de deur en aan de buitenkant van het apparaat.

- Dit is normaal.

Er ontsnapt stoom via de deur of de ventilatieopeningen.

- Dit is normaal.

Er klinken klikgeluiden wanneer de oven in werking is, vooral bij ontdooien.

- Dit is normaal.

De zekering brandt regelmatig door.

- Raadpleeg een servicemonteur.

Op de display staat een foutcode, FOUT XX ...

(XX geeft het nummer van de fout aan)

- Er is een storing in de elektronische module. Koppel het apparaat enkele minuten los van de stroomvoorziening. Sluit het vervolgens weer aan en stel de huidige tijd in.
- Raadpleeg een servicemonteur als de fout blijft optreden.

De oven opbergen en repareren

Reparaties mogen uitsluitend worden uitgevoerd door een gekwalificeerde servicemonteur.

Als er onderhoud nodig is, verwijdert u de stekker uit de contactdoos en neemt contact op met de klantenservice van ATAG.

Zorg dat u het volgende bij de hand hebt als u opbelt:

- Het modelnummer en serienummer (vermeld op de binnenzijde van de ovendeur)
- Garantiegegevens
- Een duidelijke omschrijving van het probleem



Kies een schone, droge plek als u de oven tijdelijk moet opslaan; stof en vocht kunnen het apparaat beschadigen.

Afvoeren van het apparaat en de verpakking

Dit product is gemaakt van duurzame materialen. Aan het einde van de gebruiksduur moet het echter op een verantwoorde manier worden afgevoerd. De overheid kan u hierover informeren.

De verpakking van het apparaat is recyclebaar. Er is gebruikgemaakt van de volgende materialen:

- karton
- polyethyleen wikkel (PE)
- CFC-vrij polystyreen (hard PS-schuim)

U moet deze materialen op een verantwoorde manier afvoeren in overeenstemming met de wettelijke vereisten.



Op dit product staat een pictogram van een vuilnisvat met een kruis erdoorheen.

Deze geven aan dat huishoudelijke apparaten apart moeten worden afgevoerd. Dat betekent dat het apparaat aan het einde van zijn economische levensduur niet mag worden verwerkt via de normale afvalstroom. U moet het inleveren bij een gemeentelijk afvalinzamelingspunt of bij een verkooppunt dat oude apparaten inneemt.

Huishoudelijke apparatuur apart inzamelen voorkomt schade aan het milieu en aan de openbare gezondheid. De materialen die bij de vervaardiging van dit apparaat zijn gebruikt, kunnen worden hergebruikt en dat betekent een aanzienlijke besparing in energie en grondstoffen.





Verklaring van overeenstemming



Wij verklaren hierbij dat onze producten voldoen aan de betreffende Europese richtlijnen, normen en voorschriften, alsook aan alle vereisten in de normen waarnaar wordt verwezen.

Gerechten getest volgens norm EN 60705-2

MA4611D / MA4692D

Magnetron					
Gerecht	Bakplaat/vorm	Niveau (van onderen)	Vermogen (W)	Bereidingstijd (min.)	Oven- functie
Eiercustard, 1000 g	Glazen ovenschaal, afmeting 25 x 25 cm, niet afgedekt + glazen bakplaat	1	360	23-28	
Biscuittaart	Ronde glazen ovenschaal, diameter 22 cm, niet afgedekt + glazen bakplaat	1	360	22-25	
Gehaktbrood, 900 g	Glazen ovenschaal, afmeting 25 x 12.5 cm, niet afgedekt + glazen bakplaat	1	600 360	10 12-15	
Gehakt ontdooien, 500 g	Glazen bakplaat	1	180 90	8 15-17	
Frambozen ontdooien, 250 g	Glazen ovenschaal, niet afgedekt + glazen bakplaat	1	180	7-7.30	



Het toestel-identificatieplaatje bevindt zich aan de binnenzijde van het toestel.

Houd, wanneer u contact opneemt met de serviceafdeling, het complete typenummer bij de hand.

Adressen en telefoonnummers van de serviceorganisatie vindt u op de garantiekaart.

ATAG



687806