



MA 4211 L  
MA 4292 L

gebruiksaanwijzing  
magnetronoven  
mode d'emploi  
micro-ondes  
Bedienungsanleitung  
Mikrowellengerät  
instructions for use  
microwave oven



**ATAG**

# inhoud

BESTEMD VOOR DE GEBRUIKER	
• Functioneringsprincipe	3
• Milieubescherming	3
• Veiligheidsaanwijzingen	4
INSTALLATIE VAN HET APPARAAT	
• Voor de aansluiting	5
• Elektrische aansluiting	5
• Inbouw	6
BESCHRIJVING VAN HET APPARAAT	
• Het apparaat	7
• Oventoebehoren	8
• De bediening	9
• Het display	10
GEBRUIK VAN HET APPARAAT	
• De tijd instellen en wijzigen	11
• Stop draaiplateau optie	11
• Programmeren	12
• Gebruik van vermogenniveaus	12
• Microgolven functie	13
• Snel programma	13
• Warm houden functie	13
• Automatische bakfuncties	14
• Handleiding voor automatische functies	14
• Ontdooien	16
• Automatische ontdooifunctie	17
• Kinderbeveiliging	18
• Schakelklok	18
• Geheugenfunctie	19
BIJ PROBLEMEN	20
ONDERHOUD EN REINIGING VAN HET APPARAAT	21
KEURINGSTEST	21

## bestemd voor de gebruiker

U heeft voor een magnetronoven van Atag gekozen. Optimaal gebruiksgemak en een eenvoudige bediening stonden bij de ontwikkeling van dit product voorop.

Het design maakt de bediening eenvoudig. De functies zijn op praktische wijze aangebracht op het bedieningspaneel. Het display geeft informatie en helpt u bij het kiezen van de instellingen.

### functioneringsprincipe

De microgolven die voor het koken worden gebruikt zijn elektromagnetische golven. Deze zijn aanwezig in ons dagelijks leven zoals radiogolven, licht- of infraroodstraling. Hun frequentie bevindt zich in de 2450 Mhz band.

#### De kenmerken:

- Zij worden teruggekaatst door metaal.
- Zij doordringen alle andere materialen.
- Zij worden door water-, vet- en suikermoleculen geabsorbeerd.

Wanneer een voedingsmiddel aan microgolven wordt blootgesteld, worden de moleculen snel in beweging gebracht wat verwarming veroorzaakt.

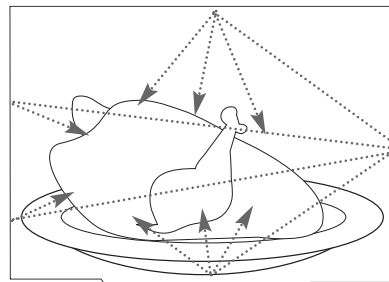

Fig. 01

De microgolven komen tot ongeveer 2,5 cm in het voedingsmiddel. Indien het voedingsmiddel dikker is wordt het doorbakken door warmtegeleiding, zoals bij traditioneel koken.

Het is goed om te weten dat microgolven alleen een thermisch effect hebben op het voedingsmiddel en dat zij niet schadelijk zijn voor de gezondheid.

### milieubescherming

Het verpakkingsmateriaal van dit apparaat is recyclebaar. Doe mee aan de recycling en draag bij aan de bescherming van het milieu door dit materiaal in de hiervoor bestemde gemeentecontainers te deponeren.



Uw apparaat bevat tevens vele recyclebare materialen. Daarom is het voorzien van dit logo wat aangeeft dat de gebruikte apparaten van ander afval dienen te worden gescheiden. De recycling van de apparaten die door uw fabrikant wordt georganiseerd wordt op deze manier onder de beste omstandigheden uitgevoerd, overeenkomstig de Europese richtlijn 2002/96/CE betreffende elektrisch en elektronisch afval. Informeer bij uw gemeente of bij uw verkoper naar de dichtstbijzijnde inzamelplaats voor uw oude apparaten. Wij danken u voor uw bijdrage aan de bescherming van het milieu.

## bestemd voor de gebruiker



### **Waarschuwing:**

*Bewaar deze gebruiksaanwijzing in de nabijheid van het apparaat. Indien het apparaat aan een ander persoon wordt verkocht of gegeven, dient u de gebruiksaanwijzing hierbij niet te vergeten. Lees eerst aandachtig de volgende tips alvorens uw oven te installeren en te gebruiken. Zij zijn voor uw veiligheid en die van anderen opgesteld.*

## veiligheidsaanwijzingen

Het apparaat is uitsluitend bestemd voor huishoudelijk gebruik, voor het koken en bakken, het opwarmen en ontdooien van voedingsmiddelen. De fabrikant is niet aansprakelijk in geval van onjuist gebruik.

Controleer of het keukengerei geschikt is voor gebruik in een magnetronoven.

Om beschadiging te voorkomen, dient u het apparaat nooit leeg of zonder draaiplateau te laten werken.

Kom niet aan de slotopening aan de voorkant: dit zou tot beschadiging en dus reparatie van het apparaat kunnen leiden.

Controleer de afdichting en de lijst van de deur regelmatig op beschadigingen. Indien deze beschadigd zijn dient u het apparaat niet langer te gebruiken en het te laten controleren door een vakman.

Houd de magnetronoven bij het opwarmen van voedingsmiddelen in plastic of papieren verpakkingen in de gaten vanwege eventueel brandgevaar.

Bij de microgolven functie wordt het afgeraden om metalen schalen, vorken, lepels, messen of metalen strippen of nietjes voor diepvrieszakken te gebruiken.

De inhoud van zuigflessen en potjesvoeding voor baby's moet eerst worden geschud of geroerd en de temperatuur moet voor consumptie worden gecontroleerd om verbranding te voorkomen.

Verwarm een zuigfles nooit met de speen erop (explosiegevaar).

Laat kinderen de oven nooit zonder toezicht gebruiken, behalve indien hiervoor aangepaste instructies zijn gegeven zodat zij de magnetronoven op veilige wijze kunnen gebruiken en de gevaren van onjuist gebruik kunnen begrijpen.

Gebruik altijd ovenwanten wanneer u schalen uit de magnetronoven haalt. Sommige schalen absorberen de warmte van de gerechten en worden dus heet.

Vloeistoffen of andere voedingsmiddelen moeten niet worden opgewarmd in afgesloten schalen vanwege het explosiegevaar.

Het wordt afgeraden om eieren in de schaal en hele hardgekookte eieren in een magnetronoven te verwarmen omdat zij uit elkaar kunnen spatten, zelfs na het koken.

Het opwarmen van dranken in de magnetronoven kan het plotseling opspuiten van de kokende vloeistof veroorzaken. Wees voorzichtig bij het uit de magnetronoven halen.

Wanneer u kleine hoeveelheden opwarmt (bijv. 1 worstje, 1 croissant, enz.), zet er dan een glas water naast.

Wanneer het te lang in de magnetronoven blijft kan het uitdrogen en verbranden. Om dit soort incidenten te vermijden, dient u nooit dezelfde tijd te gebruiken die voor een traditionele oven wordt voorgeschreven.

Bij rookvorming, de oven stopzetten of de stekker uit het stopcontact halen en de deur dichtlaten opdat eventuele vlammen worden gedoofd

# installatie van het apparaat

## voor de aansluiting



### *Let op:*

*Controleer of het apparaat geen schade heeft ondervonden tijdens het vervoer (beschadiging van deur of afdichting, enz). Mocht u voor het eerste gebruik schade aan het apparaat constateren, neem dan contact op met de verkoper. Om de referenties van het apparaat in de toekomst makkelijk terug te kunnen vinden, raden wij u aan deze op de "Servicedienst" pagina te schrijven.*

## elektrische aansluiting

Controleer of:

- het vermogen van de installatie voldoende is.
- de voedingskabels in goede staat zijn
- de diameter van de kabels overeenkomstig de installatieregels zijn.
- uw installatie is uitgerust met een thermische beveiliging van 10 ampère.

Raadpleeg bij twijfel uw elektrotechnicus.

De elektrische aansluiting dient te worden uitgevoerd voordat het apparaat in het meubel wordt geplaatst.

De elektrische veiligheid dient te worden verzekerd door een goede inbouw. Bij installatie en onderhoud de stekker uit het stopcontact halen en zekeringen uitschakelen of verwijderen.

Voor de aansluiting van het apparaat gebruikt u een (genormaliseerde) voedingskabel met 3 geleiders met een doorsnede van 1,5 mm<sup>2</sup> (1 fase draad + 1 nulleider + aarding). Deze geleiders moeten worden aangesloten op een elektriciteitsnet van 220-240 V ~ (monofasig) via een genormaliseerd stopcontact (1 fase draad + 1 nulleider + 1 aarding) CEI 60083 of overeenkomstig de installatievoorschriften. De beschermingsdraad (groen-geel) is verbonden met de aansluitklem  van het apparaat en moet worden verbonden met de aarding van de installatie.

Als het apparaat is voorzien van een stekker, moet deze ook na de aansluiting gemakkelijk toegankelijk blijven.

De nulleider van de magnetronoven (blauwe draad) moet met de nulleider van het elektriciteitsnet worden verbonden.

Zorg er bij uw elektrische installatie voor dat de schakelaar toegankelijk is voor de gebruiker, zodat deze het apparaat van het elektriciteitsnet kan afsluiten. De contactopening dient tenminste 3 mm voor alle polen te bedragen.

Indien de voedingskabel is beschadigd moet deze veiligheidshalve door de fabrikant, de servicedienst of een ander gekwalificeerd persoon worden vervangen.



*Onze aansprakelijkheid vervalt bij een ongeval ten gevolge van een afwezige, defecte of foute aarding.*

*Indien de magnetronoven een willekeurig probleem vertoont, trek dan de stekker uit het stopcontact of verwijder de zekering die overeenkomt met de aansluitingskabel van de magnetronoven.*

## installatie van het apparaat inbouw

Het apparaat kan naar keuze onder een werkblad of in een (open of dicht) kolommeubel met de juiste afmetingen voor de inbouw, worden geïnstalleerd (*Fig. 02*).

Gebruik het apparaat niet meteen (wacht 1 of 2 uur) na het van een koude naar een warme plaats te hebben gebracht, omdat condensatie kan leiden tot slecht functioneren.

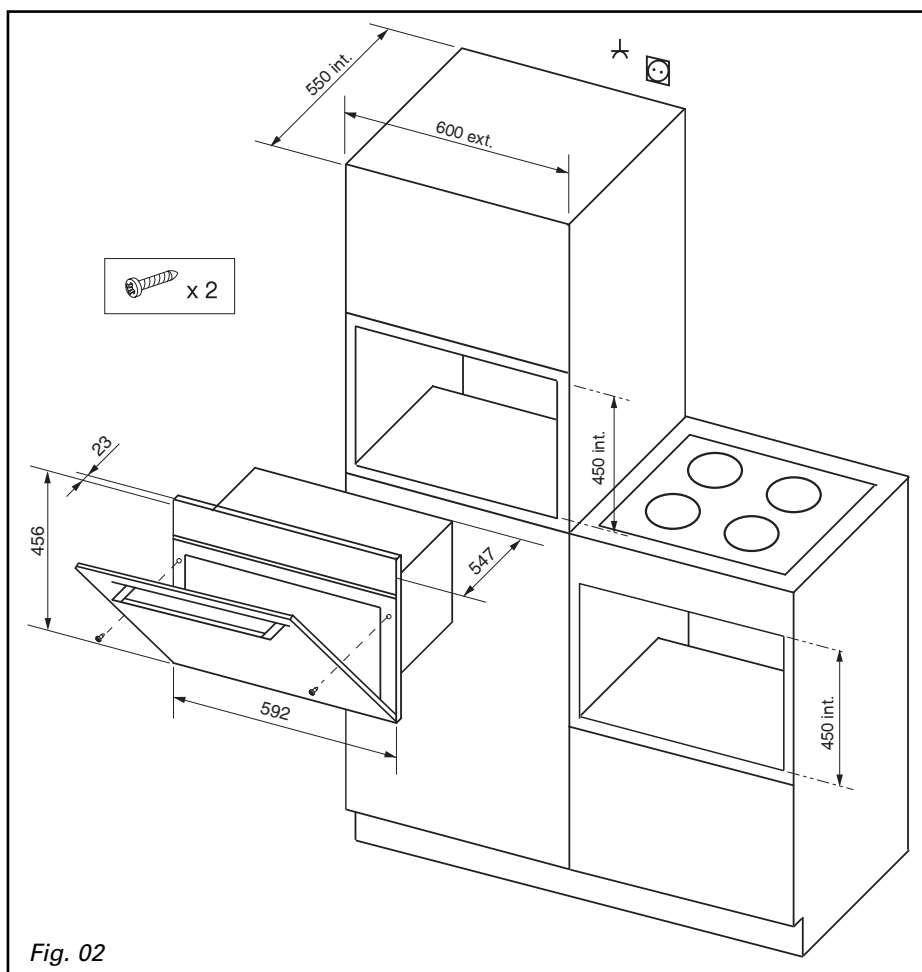

beschrijving van het apparaat  
het apparaat

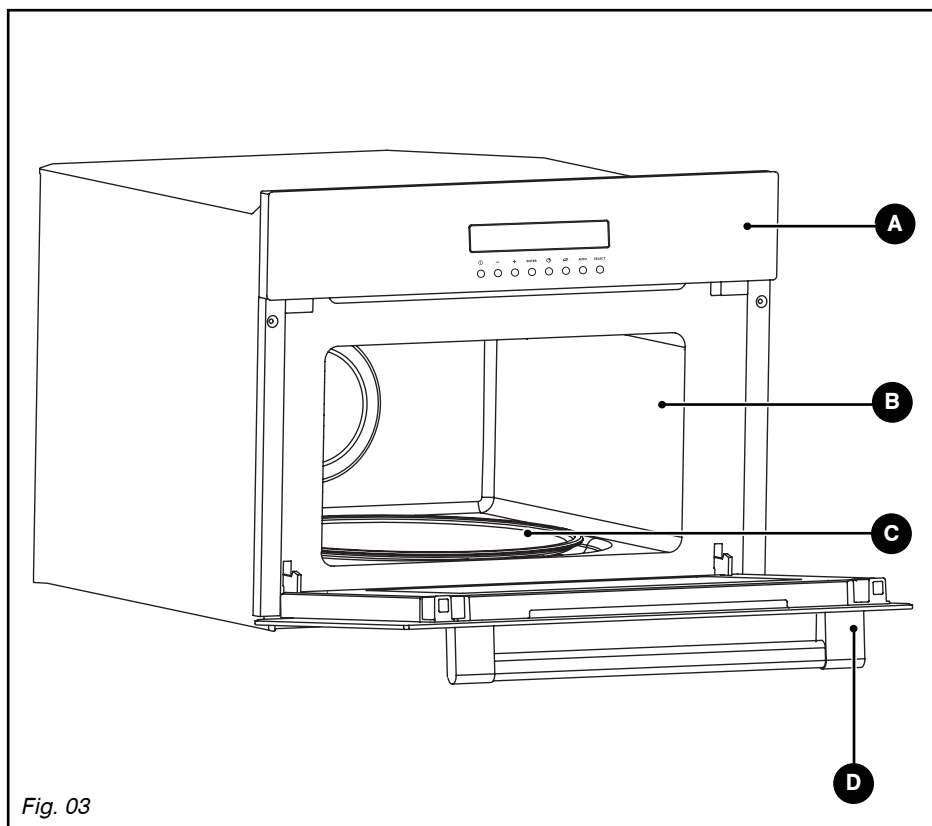

- A** Bediening
- B** Binnenzijde
- C** Draaiplateau
- D** Handvat

## beschrijving van het apparaat oventoebehoren

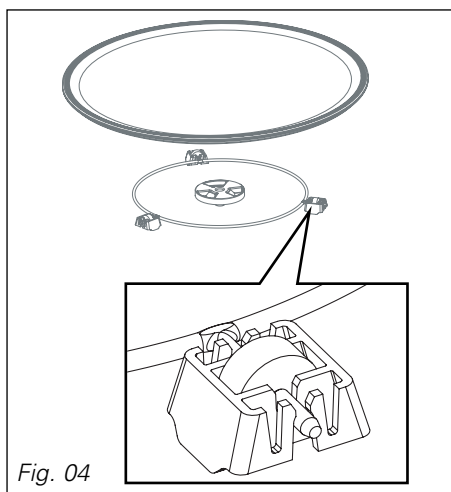

Fig. 04

• **Het draaiplateau:** zorgt voor een gelijkmatig bakresultaat van het gerecht zonder tussenkomst.

Draait in beide richtingen. Indien het plateau niet draait, controleer dan of alle onderdelen goed zijn geïnstalleerd.

Draai het plateau niet met de hand, op deze manier kunt u het aandrijvingsstelsel beschadigen.

U kunt het als bakplaat gebruiken.

Om het te verwijderen, gebruikt u de hiervoor bestemde toegangszones aan de binnenzijde.

• **De aandrijver:** hierdoor draait het glazen draaiplateau (Fig. 04).

• **De drager met wieltjes:** De wieltjes moeten beslist in de goede richting staan (Fig. 04).

Wanneer het slecht draait controleer dan of er zich geen vreemde elementen onder de wieltjes bevinden.

• **Het speciale magnetrondeksel (Fig. 10):**

**De voordelen van het deksel:**

Voedingsmiddelen behouden hun smaak door het stoom effect.

Gerechten worden gelijkmatig verwarmd.

Het uitdrogen van voedingsmiddelen wordt tot het minimum beperkt.

De baktijd kan worden verminderd.

Doordat spatten wordt voorkomen blijft de oven schoon.

**Alleen gebruiken met de microgolven functie.**

• **Onderhoud van de oventoebehoren:**

Een spons, heet water en een vloeibaar reinigingsproduct is alles wat u nodig hebt om het deksel te reinigen.

Ze kunnen ook in de vaatwasser.



**Let op:** Gebruik geen metalen schuurspons of schuurpoeder.

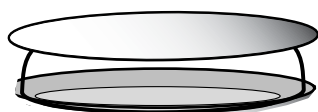
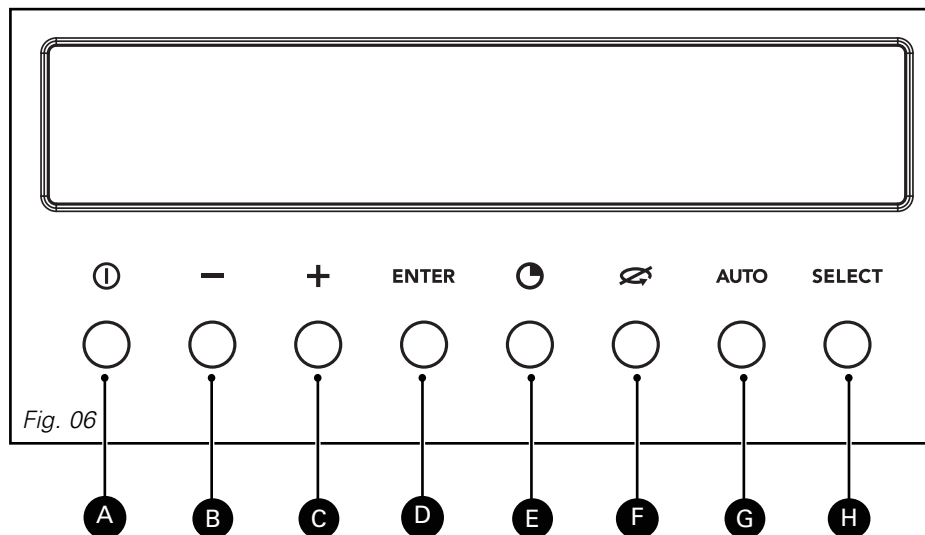

Fig. 05



## beschrijving van het apparaat de bediening



- A** Met de toets **START / STOP** kunt u een programma beginnen en wissen of een lopend programma annuleren.
- B** Met de toetsen **- / +** kunt u de bakduur, het gewicht, de tijd, de categorie van het gerecht en het vermogenniveau selecteren.
- C**
- D** Gebruik de toets **ENTER** om een programma te bevestigen of de Geheugen-functie te gebruiken.
- E** Met de toets **OVENKLOK** kunt u de tijd instellen.
- F** De toets **STOP DRAAIPLATEAU** stopt het draaiplateau zodat u schalen kunt gebruiken die de gehele ovenruimte in beslag nemen.
- G** Met de toets **AUTO** kunt u de automatische functie en het soort gerecht selecteren.
- H** Met de toets **SELECTEREN** stelt u de gewenste functie in.

## beschrijving van het apparaat

### het display

Met de displays kunt u de functie en de programmering van de instellingen kiezen: vermogenniveau, gewicht, tijd en soort gerecht.

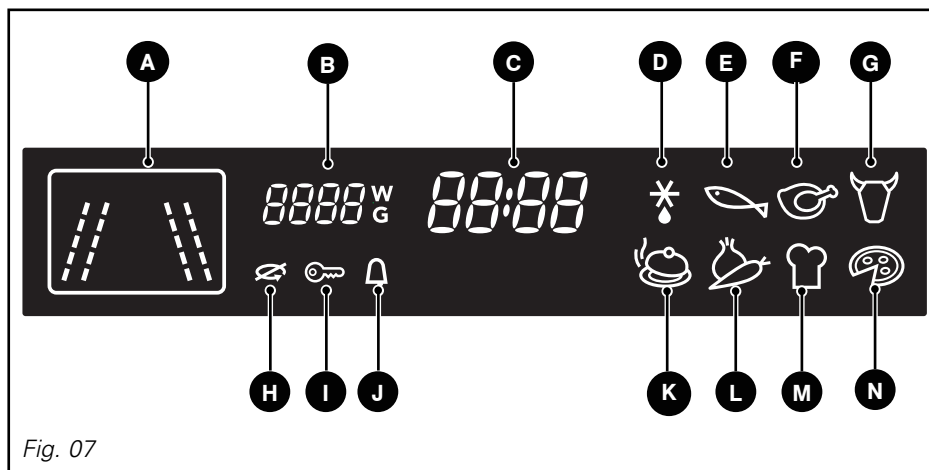







Fig. 07

- |   |                                  |
|---|----------------------------------|
| <b>A</b> GEPROGRAMMEERDE FUNCTIE                        | <b>H</b> STOP DRAAIPLATEAU       |
| <b>B</b> NIVEAU MICROGOLVEN /<br>GEWICHT VOEDINGSMIDDEL | <b>I</b> KINDERBEVEILIGING       |
| <b>C</b> PROGRAMMA TIJD /<br>OVENKLOKTIJD               | <b>J</b> SCHAKELKLOK             |
| <b>D</b> AUTOMATISCH ONTDOOIEN                          | <b>K</b> KANT-EN-KLAAR GERECHTEN |
| <b>E</b> VIS  | <b>L</b> GROENTEN                |
| <b>F</b> GEVOGELTE                                      | <b>M</b> BROOD                   |
| <b>G</b> VLEES  | <b>N</b> PIZZA                   |

## gebruik van het apparaat de tijd instellen en wijzigen

Na de aansluiting van het apparaat of na een lange stroomstoring, knippert de tijd **00:00** op het display.

### De ovenklok instellen

-   Druk op de toetsen + of – om de tijd in te stellen, bijv. 6:30.
-  /  Bevestig door op **START / STOP** of op de toets **OVENKLOK** te drukken.
-   Een pieptoon bevestigt de ingestelde tijd.

### Weergave



### Wijzigen van de tijd

-  Druk op de toets **OVENKLOK**. Het tijddisplay knippert.
-  Programmeer de nieuwe tijd (bijv. 7:30) door op de toets + te drukken.
-  /  Bevestig door op **START / STOP** of op de toets **OVENKLOK** te drukken.
-   Een pieptoon bevestigt de nieuw ingestelde tijd.

### Weergave

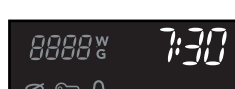

### Opmerkingen:

Als u niet op de ovenklok toets drukt, wordt de weergegeven tijd automatisch na één minuut geregistreerd.

In geval van een lange stroomstoring blijft de tijd één dag op de ovenklok aangegeven en de opgeslagen programma's blijven behouden.



Om het display te dimmen drukt u 5 seconden lang op de ovenklok toets. Alleen de achtergrondverlichting blijft nu aan. Druk opnieuw 5 seconden om het display weer te verlichten.

### stop draaiplateau optie

Als u denkt dat er onvoldoende ruimte is in de oven om uw schotel te laten draaien, gebruikt u de **STOP DRAAIPLATEAU** functie voor of tijdens het programma.

*OPMERKING: u kunt het draaiplateau niet stopzetten tijdens een automatisch ontdooien programma.*

### Instelling:



Druk op de toets **STOP DRAAIPLATEAU**, het symbool  is verlicht en het draaiplateau stopt.

### Om het ongedaan te maken:

Om de functie te annuleren volgt u dezelfde procedure.

Wanneer de **STOP DRAAIPLATEAU** functie is ingesteld, dient u halverwege het programma de schaal te draaien of de inhoud te vermengen

## gebruik van het apparaat programmieren

Het apparaat is nu aangesloten en de tijd is ingesteld.

Open de deur met het handvat. Zet het gerecht in de magnetronoven en sluit de deur.

Als de deur niet goed dicht is werkt het apparaat niet.

- ①  Wanneer u de deur opent tijdens de werking wordt het programma niet geannuleerd, maar slechts onderbroken. Om de magnetronoven opnieuw te starten hoeft u slechts op de toets **START** te drukken.



Als u dit binnen 1 minuut na de programmering niet heeft gedaan, nodigen 3 pieptonen u uit om het programma te starten of te wijzigen. Zonder verdere instructies en na nog een minuut en een extra pieptoon, wordt het programma geannuleerd en de tijd wordt opnieuw op de ovenklok aangegeven.

- ①  Druk op de toets **START / STOP** met **gesloten deur**, om een programma te onderbreken. Om een programma ongedaan te maken, kunt u 2 seconden lang op de toets **START / STOP** drukken of de deur openen en op **START / STOP** drukken.

Als u het vermogenniveau wenst te controleren, kunt u op **ENTER** drukken om het display te checken, en vervolgens op **START** drukken.

*Om een tweede programma in te stellen nadat het eerste is afgelopen, dient u de deur te openen en te sluiten.*



Drie pieptonen geven het eind van elk programma aan en de ovenklok geeft de tijd weer aan.

Als de deur open wordt gelaten, gaat het licht na 3 minuten uit.



Om vocht te verwijderen is het apparaat uitgerust met een uitgestelde ventilatiefunctie. De ovenventilatie doorwerken na het eind van het programma. Het stopt automatisch.

## gebruik van vermogenniveaus

Vermogenniveau	Gebruik
1000 W / 900 W	Snel verwarmen van dranken, water, waterhoudende gerechten. Koken van waterhoudende voedingsmiddelen (soep, sauzen, tomaten, enz.).
800 W / 700 W	Koken van verse of diepgevroren groente.
600 W	Smelten van chocolade.
500 W	Koken van vis en schaaldieren. Stoven van peulvruchten. Verwarmen of koken van gerechten op basis van eieren.
400 W / 300 W	Zachtjes koken van melkproducten, jam.
200 W	Manueel ontdooien. Zacht laten worden van boter, ijs.
100 W	Ontdooien van gebakjes met crème.

WEERGEGEVEN VERMOGEN: 1000 W

## gebruik van het apparaat microgolven functie

### Programmeren met behulp van vermogen

### Weergave

- SELECT** Druk op de toets **SELECTEREN** om de microgolven functie te selecteren. Het maximale vermogenniveau, 1000 W, knippert op het display.
- Druk op de toets **"-"** voor een lager vermogenniveau, bijv. 500 W. Bevestig het vermogenniveau door op **ENTER** te drukken: de cijfers van de tijd beginnen te knipperen op het display.
- +** Druk op de toets **"+"** om de gewenste programmatijd in te stellen, bijv. 10 minuten.
- ⓘ** Bevestig door op **START** te drukken. Het licht gaat aan en het programma begint.
- +** U kunt op de toets **"+"** drukken om rechtstreeks 1000 W te programmeren.
- U kunt op de toets **"-"** drukken om rechtstreeks uw vermogenniveau te selecteren. Ga vervolgens te werk zoals hierboven beschreven.

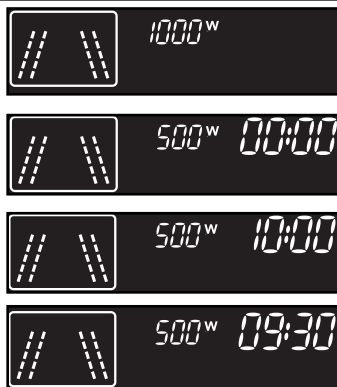

### Opmerkingen:

Als u de deur tijdens het bakken opent, stopt het apparaat en de resterende tijd knippert op het display. Om het programma te beëindigen sluit u de deur en drukt u op **START**.

**-** **+** De tijd kan op elk moment worden gewijzigd door op de toetsen **"- / +"** te drukken.

## snel programma

### Snelle programmeren

### Weergave

- ⓘ** Druk 1 seconde lang op de toets **START** om een snel programma van 30 seconden in te stellen. De microgolven functies op het hoogste vermogenniveau (1000 W). Het licht gaat aan en het programma begint.
- U kunt een snel programma instellen tot 2 min. 30 sec. Elke keer dat u op **START** drukt worden 30 extra seconden aan de geprogrammeerde tijd toegevoegd. Druk 5 keer voor maximaal 2 min 30 s.

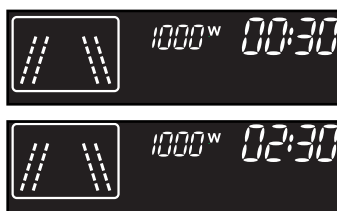

## warm houden functie

### Warm houden

### Weergave

Als u het gerecht in de oven laat zonder de deur te openen na een microgolven of snel programma, start de warm houden functie na 2 minuten om het gerecht op de juiste temperatuur te houden. Drie pieptonen geven na 15 minuten het einde aan van de warm houden functie.



## gebruik van het apparaat automatische bakfuncties

Met de automatische bakfuncties worden de tijd en de functie automatisch berekend naar gelang het soort gerecht en het gewicht.

*Programmeren van de automatische baktijd naar gelang het gewicht*

*Weergave*

<p><b>AUTO</b>  Druk op de toets <b>AUTO</b> tot het symbool dat overeenkomt met het te bakken voedingsmiddel, op het display verschijnt, bijv. vis.</p>	
<p><b>ENTER</b>  Druk op <b>ENTER</b> om uw keuze te bevestigen. Het minimum gewicht knippert op het display. Druk op de toets + om het gewicht in te stellen, bijv. 150g. Bevestig door op <b>START/STOP</b> te drukken.</p>	
<p><b>+</b>  De juiste functie is geselecteerd en de baktijd wordt automatisch berekend. De overeenkomende symbolen verschijnen op het display en het programma begint.</p>	



### Opmerkingen:

*U kunt kiezen uit 3 automatische programma's voor het koken van groenten. Instelling 1 en 2 worden gebruikt voor het koken van verse groenten. Instelling 3 wordt gebruikt voor diepgevroren groenten (zie HANDLEIDING AUTOMATISCH BAKKEN). Programmeer volgens bovenstaande beschrijving, wanneer 1 wordt weergegeven, bevestigt u categorie 1 door op ENTER te drukken of selecteert u categorie 2 en 3 door op de toets "+" te drukken en vervolgens op ENTER. Ga door met het programmeren van het gewicht van de groenten door op de toets "+" te drukken. Bevestig door op START of ENTER en vervolgens START te drukken.*



*Er zijn 2 automatische bakprogramma's voor pizza's. Instelling 1 is voor verse pizza, instelling 2 voor het bakken van diepgevroren pizza. Instelling 1 biedt een 12 minuten durende baktijd, wat overeenkomt met de baktijd voor een pizza van 650 g. U kunt de tijd desgewenst wijzigen.*









*Instelling 2, voor diepgevroren pizza's, is gebaseerd op het gewicht van de pizza. Nadat u categorie 2 hebt geselecteerd, volgt u dezelfde procedure als voor andere soorten gerechten: voer het gewicht in van de pizza. De automatisch geprogrammeerde tijd kan niet worden gewijzigd.*

*Met de KROKANTPLAAT wint u tijd en energie bij het bakken van uw pizza's en maakt u hen net zo krokant en smakelijk als in een traditionele oven.*

*De KROKANT PLAAT is bestemd voor gebruik met de AUTO BAK FUNCTIE voor pizza's  en is verkrijgbaar bij uw Atag-dealer (referentie MS124).*

## gebruik van het apparaat

### handleiding voor automatische functies

<p><b>Vis</b></p> 	<p>Deze functie wordt gebruikt voor het bakken van vis tussen 100 g en 1000 g. Alle soorten vis zijn geschikt voor de magnetronoven. U dient er alleen voor te zorgen dat de vis vers is.</p> <p>Het bakken geschiedt met de microgolven functie.</p> <p>U kunt de vis heel, in plakken of als filet bakken. Als u de vis heel bakt, maak dan een snede in het dikste gedeelte.</p> <p>Leg de vis in een ronde of ovale magnetronschaal, voeg 2 à 3 eetlepels water, citroensap of witte wijn toe en bedek het met het deksel of magnetronfolie. Breng op smaak na het bakken.</p> <p>Zet de schaal op het draaiplateau.</p> <p>Halverwege het bakken hoort u een pieptoon en " <b>burn</b> " knippert op het display om u eraan te herinneren dat de vis moet worden omgedraaid voor een beter resultaat.</p>
<p><b>Groenten</b></p>   	<p>Deze functie wordt gebruikt voor het koken van groenten tussen 100 g en 1000 g.</p> <p>De groenten worden gekookt met de microgolven functie.</p> <p>Kies verse groenten en voeg voor het koken toe:</p> <ul style="list-style-type: none"> <li>- 2 eetlepels water tot een gewicht van 200 g</li> <li>- 1/2 dl water tot een gewicht van 500 g</li> <li>- 1 dl water tot een gewicht van 1000 g</li> </ul> <p>Pas de schaal aan aan het volume van de groenten en bedek het (met uitzondering van champignons). Zet de schaal op het glazen draaiplateau.</p> <p>Een pieptoon halverwege het bakken geeft aan dat u de groenten moet mengen, en " <b>burn</b> " verschijnt op het display. Voeg boter of olie toe en breng op smaak.</p> <p>Na de kooktijd de groenten enkele minuten laten rusten voordat u ze serveert.</p> <p><b>Met categorie 1</b> kunnen harde en vezelige groenten worden gekookt: Spruiten, witte kool in dunne plakjes, wortelen in plakjes, knolselderij in stukjes, struikjes bloemkool of broccoli, enz.</p> <p><b>Met categorie 2</b> kunt u zachte waterhoudende groenten koken: courgettes in plakjes of stukjes, prei in dunne ringen, aardappelen gesorteerd naar grootte en in plakjes gesneden, bladspinazie, venkel, enz.</p> <p><b>Met categorie 3</b> kunt u diepgevroren groenten koken: wortelen in plakjes, struikjes bloemkool of broccoli, spruiten, prei in dunne ringen, courgettes in plakjes of stukjes, bladspinazie.</p>
<p><b>Verse pizza</b></p>  <p><b>diepgevroren pizza</b></p>	<p><b>1</b> Deze functie wordt gebruikt voor het bakken van <i>verse</i> pizza. Selecteer pizza met het automatische bakprogramma, instelling 1, en pas de baktijd desgewenst aan.</p> <p><b>2</b> Deze functie wordt gebruikt voor het bakken van <i>diepgevroren</i> pizza's tussen 125 g en 650 g. Selecteer pizza met het automatische bakprogramma, instelling 2, selecteer het gewicht.</p> <p>Een speciale KROKANTPLAAT voor gebruik in de magnetronoven is verkrijgbaar bij uw Atag-dealer (referentie MS124).</p> <p>Zet de krokantplaat altijd rechtstreeks op het draaiplateau.</p> 

## gebruik van het apparaat

# ontdooien

Door diepvriesvoedsel in de magnetronoven te ontdooien wint u veel tijd. Voor het ontdooien gebruikt u de **AUTOMATISCHE ONTDOOI** functie of de **MICROGOLVEN** functie, op vermogenniveau **200 W**.

### **Wat u dient te weten:**

Kleine stukjes vlees of vis kunnen onmiddellijk na het ontdooien worden gebakken. Grote stukken zoals braadstuk of hele vis blijven na het ontdooien nog licht diepgevroren. We raden u aan een rusttijd te voorzien die ten minste gelijk is aan de ontdooiingstijd om zo een gelijkmatige temperatuur te verkrijgen.

Een voedingsmiddel dat bedekt is met ijskristallen zal minder snel ontdooien. In dit geval zult u de ontdooiingstijd moeten verlengen.

### **Enkele adviezen:**

De ontdooiingstijd verschilt naar gelang het type apparaat. Het verschilt ook naar gelang de vorm, de grootte, de oorspronkelijke temperatuur en de kwaliteit van het voedingsmiddel.

In de meeste gevallen moet de verpakking worden verwijderd. Verwijder de metalen strippen van de verpakking.

Halverwege de ontdooiing dient u de stukken te draaien, te mengen of uit elkaar te halen.

Als u vlees of vis ontdooit dat zo groot is dat hierdoor het draaiplateau niet meer kan draaien, gebruik dan de stop draaiplateau functie. In dit geval dient u het voedingsmiddel regelmatig te draaien.

Laat vlees en vis op een schotel omgekeerd op een ander bord ontdooien zodat het vrijkomende vocht naar beneden loopt. Als het vocht in contact blijft met het voedingsmiddel kan dit tot oververhitting hiervan leiden.

Vries nooit opnieuw voedingsmiddelen in voordat u deze heeft gekookt of gebakken.

### **Ontdooiingstijden:**

De tijden zijn berekend voor voedingsmiddelen die zijn diepgevroren op -18°C. Zij worden ter informatie gegeven; zij kunnen echter variëren naar gelang de dikte, de vorm, de grootte en de verpakking.

### **Programmamekuzes:**

Auto ontdooiingsprogramma's zijn beschikbaar voor de volgende categorieën:

vis, gevogelte, vlees, kant-en-klaar gerechten, groenten en brood.





## gebruik van het apparaat automatische ontdooiingsfunctie \*

Selecteer het soort en de hoeveelheid voedingsmiddelen die u wenst te ontdooien en de automatische functie zal de juiste ontdooiingstijd programmeren.

Automatisch ontdooien	Weergave
<p><b>AUTO</b> Druk eenmaal op de toets <b>AUTO</b> en het symbool dat overeenkomt met Automatisch Ontdooien verschijnt op het display.</p>	
<p><b>ENTER</b> Druk op <b>ENTER</b> om uw keuze te bevestigen. Het symbool voor <b>automatisch ontdooien</b> blijft verlicht.</p>	
<p><b>AUTO</b> Druk op de toets <b>AUTO</b> tot het symbool dat overeenkomt met het soort gerecht dat u wilt ontdooien, op het display verschijnt (bijv. vlees).</p>	
<p><b>ENTER</b> Druk op <b>ENTER</b> om uw keuze te bevestigen. Het minimum gewicht knippert op het display.</p>	
<p><b>+</b> Druk op de toets "+" om het gewicht in te stellen, bijv. 700 g. Bevestig door op <b>START</b> te drukken.</p>	
<p>De juiste tijd wordt automatisch berekend. De tijd verschijnt op het display en het ontdooien begint.</p>	



### Opmerkingen:

De ontdooiingstijd wordt automatisch berekend naar gelang het gewicht. Deze tijd kan variëren naar gelang de oorspronkelijke temperatuur van het voedingsmiddel (de aangegeven tijden komen overeen met voedingsmiddelen die zijn diepgevroren op -18°C).

Een pieptoon geeft halverwege het ontdooien van voedingsmiddelen die zwaarder zijn dan 350 g (met uitzondering van brood) aan dat u het dient om te draaien voor een beter resultaat, en "turn" wordt weergegeven op het display. Sluit de deur nadat u het voedingsmiddel heeft omgedraaid en druk op **START** **turn** zodat het ontdooiingsprogramma door kan gaan.

De ontdooiingstijd kan niet worden gewijzigd tijdens de automatische ontdooiingsfunctie.

Voor goede resultaten kan de **STOP DRAAIPLATEAU** functie niet worden gebruikt met de automatische ontdooiingsfunctie

Voor voedingsmiddelen die niet in de categorieën voorkomen zet u de **MICROGOLVEN** functie op 200 W. Zie onderstaande tabel voor geschatte tijden.

Voedingsmiddelen	Hoeveelheid	Tijd (min)	Aanbevelingen
Bladerdeeg of kruimeldeeg	400 g	1 - 3	Leg het op keukenpapier en draai het halverwege om
Jakobsschelpen	500 g	5 - 7	Leg ze op een bord en halverwege mengen.
Gepelde garnalen	100 g	1 - 2	" "
Hele rose garnalen	200 g	2 - 4	" "
Langoustines / Gamba's (10)	500 g	6 - 8	" "
Aardbeien	250 g	7 - 9	
Frambozen / griotten / Rode bessen / blauwe bosbessen / zwarte bessen		6 - 8 5 - 7	

## gebruik van het apparaat

### kinderbeveiliging

 U kunt een "KINDERBEVEILIGING" programmeren zodat de magnetronoven niet zonder uw toestemming gaat werken.

#### Instelling:

① Open de deur en druk 5 seconden lang op de toets **START/STOP**, tot het  symbool oplicht en 2 pieptonen bevestigen dat de magnetronoven tijdelijk vergrendeld is.

#### Om het ongedaan te maken:

① Ga op dezelfde wijze te werk: druk 5 seconden lang op de **START/STOP** knop met de deur open. Het  symbool gaat uit. 2 pieptonen bevestigen de instelling.



## schakelklok

 U kunt ook de "SCHAKELKLOK" functie programmeren op uw magnetronoven.

#### De schakelklok instellen:

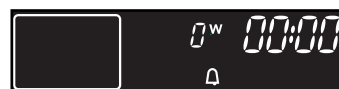
 Druk tegelijkertijd op de toets **STOP DRAAI-PLATEAU** en de toets **OVENKLOK**. Het symbool van de schakelklok wordt weergegeven.



  Druk op de toetsen "+" of "-" om de gewenste tijd in te stellen.

① Bevestig door te drukken op **START**.

 De ingestelde tijd begint af te tellen.

3 pieptonen geven het einde van de geprogrammeerde tijd.

## gebruik van het apparaat geheugen functie

**ENTER** Met de geheugen functie kunt u 3 regelmatig gebruikte programma's opslaan zodat u slechts op **ENTER** hoeft te drukken om ze op te roepen. U kunt elk willekeurig programma opslaan (*met uitzondering van automatische functies*).

### Programmeren van de GEHEUGEN functie

### Weergave

#### Instelling:

**ENTER** Druk op **ENTER** om Geheugen M1 te registreren (druk twee maal op **ENTER** voor M2, drie maal voor M3). Ga te werk als bij het programmeren van onmiddellijk bakken, bijv. een microgolven programma van 3 minuten.

**ENTER** Programmeren van alle geheugens door *één seconde* op **ENTER** te drukken (liever dan op **START**). Het opgeslagen geheugen (M1 / M2 / M3) knippert op het display en een pieptoon bevestigt dat het door u gewenste programma is opgeslagen.

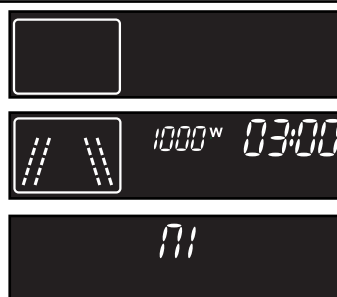

#### Gebruiken:

**ENTER** Druk op **ENTER**, M1 verschijnt op het display, druk nogmaals voor M2, drie maal voor M3. De voor-geprogrammeerde informatie (functie, tijd,...) verschijnt op het display, bijv. microgolven functie, vermogenniveau 500 W voor 10 minuten.

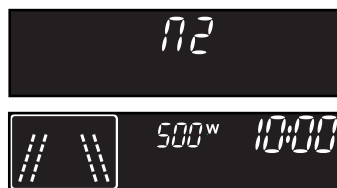

① Bevestig uw keuze door op **START** te drukken, het licht gaat aan en het opgeslagen programma begint.

#### Wijzigen:

**ENTER** Druk op **ENTER** om M1, M2 of M3 te selecteren. De voorgeprogrammeerde informatie verschijnt op het display.

**SELECT** Om de programmering te wijzigen, drukt u op **SELECTEREN** in plaats van op **START**. Ga te werk als voor een nieuw programma.

**ENTER** Programmeren van alle geheugens door 1 **SECONDE** op **ENTER** te drukken (liever dan op **START**). Het opgeslagen geheugen (M1/ M2 / M3) knippert op het display en een pieptoon bevestigt dat het gewijzigde programma is opgeslagen.

## bij problemen

U twijfelt over de goede werking van het apparaat. Dit betekent niet automatisch dat er een defect is. Controleer in ieder geval de volgende punten

U constateert het volgende	Oplossing
De tijd telt af maar het apparaat werkt niet (het gerecht wordt niet warm en "DEFO" knippert op het display.	Het apparaat staat in de Demonstratie modus. Om terug te keren naar de bedieningsmodus, drukt u tegelijkertijd op de volgende 3 toetsen: ⓪ - +
Het apparaat begint niet te werken.	Controleer de aansluiting van het apparaat. Controleer of de deur van de oven goed dicht is. Controleer of de kinderbeveiliging niet is geprogrammeerd.
Het apparaat blijft lawaai maken na de baktijd.	Voor het verwijderen van reststoom is het apparaat uitgerust met een uitgestelde ventilatiefunctie. Naar gelang de gekozen bakwijze kan de ventilatie blijven werken na de baktijd.
Het apparaat maakt lawaai. Het draaiplateau draait niet goed.	Reinig de wielletjes en de zone met de lagers onder het draaiplateau. Controleer of de wielletjes in de goede stand staan.
Er is damp op het glas.	Verwijder de damp met een doek.
Het gerecht wordt niet warm met de microgolven functie.	Controleer of het keukengerei geschikt is voor gebruik met magnetronovens en of het vermogen juist is.
Er komen vonken uit het apparaat.	Het apparaat goed reinigen: verwijder vet, bakresten, enz. Verwijder alle metalen elementen van de wanden van de magnetronoven. Laat de oven nooit leeg werken.

## onderhoud en reiniging van het apparaat

Het wordt aanbevolen de magnetronoven regelmatig te reinigen en voedselresten aan binnen- en buitenkant van het apparaat te verwijderen. Gebruik een vochtige spons met zeep. Als het apparaat niet goed schoon wordt gehouden kan het oppervlak zich snel in slechte staat bevinden. De levensduur wordt verkort en kan tot gevaarlijke situaties leiden. Als de deur of de afdichting beschadigd is moet de magnetronoven niet langer worden gebruikt voordat het door een bevoegd persoon is hersteld.

Reinig het apparaat niet met een stoomreiniger.

Het gebruik van schuurmiddelen, alcohol of oplosmiddelen wordt afgeraden; zij kunnen het apparaat beschadigen.

In geval van vieze geuren of vuile magnetronoven kunt u water met citroensap gedurende 2 min. in een kopje laten koken en de wanden met wat afwasmiddel schoonmaken. Het draaiplateau kan worden verwijderd om het reinigen te vergemakkelijken. Hiervoor kunt u het bij de hiervoor bestemde toegangszones vastpakken. Indien u de aandrijver verwijdert, zorg er dan voor dat er geen water in het gat van de drijf-as komt.

Vergeet niet de aandrijver, de drager met de wieltjes en het draaiplateau weer terug te zetten.

## keuringstest

Keuringstest volgens de normen CEI/EN/NF EN 60705;

De Internationale Elektrotechnische Commissie, SC.59K, heeft een norm opgezet met betrekking tot vergelijkende prestatiekeuringen uitgevoerd op verschillende magnetrons.

Wij bevelen u het volgende aan voor dit apparaat:

Test	Lading	Geschatte tijd (min)	Selectieknop vermogen	Schalen / Advies
Eiercrème (12.3.1)	1000 g	16 - 18	500 W	Pyrex 227 Op het draaiplateau
	750 g	13 - 15		Pyrex 220 Op het draaiplateau
Savoie gebak (12.3.2)	475 g	6 - 7	700 W	Pyrex 827 Op het draaiplateau
Vleesbrood (12.3.3)	900 g	14	700 W	Pyrex 838 Bedekken met plastic folie Op het draaiplateau
Ontdooien van vlees (13.3)	500 g	11 - 12	200 W	Op het draaiplateau
Ontdooien van frambozen (B.2.1)	250 g	6 - 7	200 W	Op een plat bord Op het draaiplateau