

Gebraiksaanwijzing

**Koelkast (met of zonder vriesvak)**

Mode d'emploi

**Réfrigérateur (avec ou sans compartiment)**

Bedienungsanleitung

**Kühlschrank (mit oder ohne Gefrierfach)**

Instructions for use

**Fridge (with or without freezer compartment)**

88-102-122 cm

**ATAG**

---

**NEDERLANDS**

Gebraiksaanwijzing

---

**FRANÇAIS**

Notice d'emploi

---

**DEUTSCH**

Gebrauchsanweisung

---

**ENGLISH**

Instructions for use

---

**SCHEMA VAN HET APPARAAT**

**BEDIENINGSPANEEL**

**VOOR DE INGEBRUIKNAME**

**RAAD EN VOORZORG**

**DE KOELAFDELING GEBRUIKEN**

**DE VRIESAFDELING GEBRUIKEN**

**HET APPARAAT ONTDOOIEN EN SCHOONMAKEN**

**STORING OPSPOREN**

**KLATENSERVICE**

**INSTALLATIE**

## SCHEMA VAN HET APPARAAT

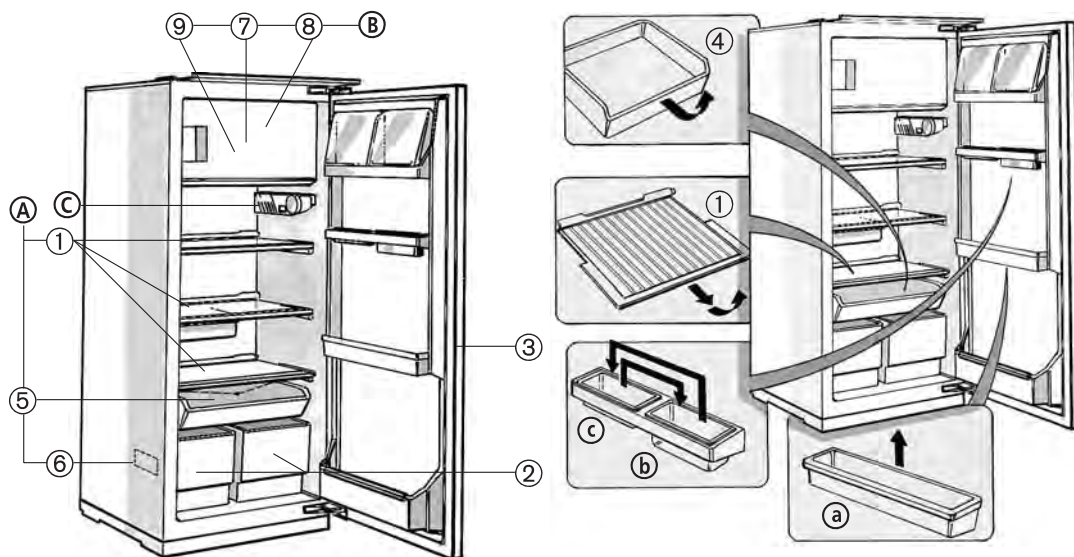

### A) Koelafdeling

(om vers voedsel in te bewaren)

1. Rekken (gedeeltelijk in de hoogte verstelbaar)
2. Fruit- en groenteladen
3. Deur van de koelafdeling met:  
(indien aanwezig)
  - a. Verstelbare vakken
  - b. Bovenste rek
  - c. Onderste rek
4. Lade
5. Afvoer voor ijswater
6. Typeplaatje

### B) Vriesafdeling (indien aanwezig)

(voorzien van het teken **\*\*\*** **\* \*\*** om vers voedsel en diepvriesvoedsel te bewaren en om ijsblokjes te maken).

7. Rek (no figuur, indien aanwezig)
8. Invriesruimte
9. Ijsbakjes

### C) Bedieningspaneel

## BEDIENINGSPANEEL

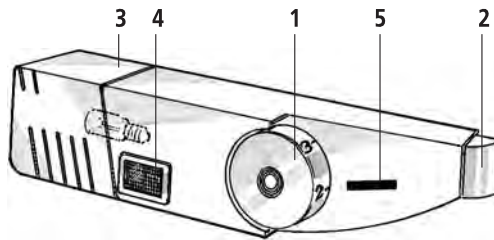
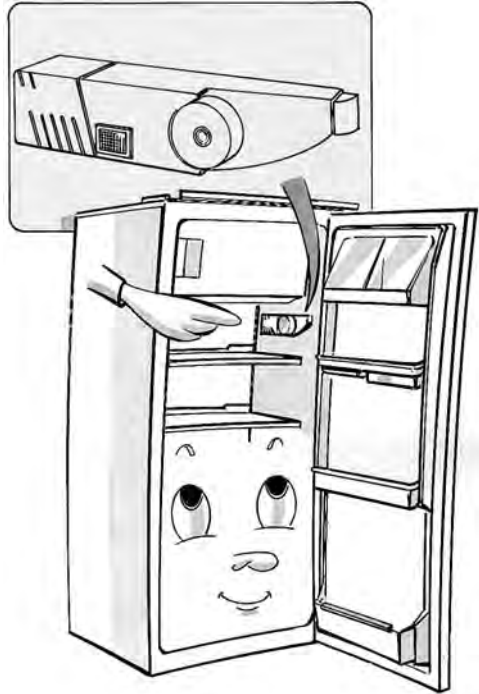

1. Thermostaat
2. Lichtschakelaar
3. Lampedeksel
4. Controlelampje: Druk op de **controlelampje** (indien aanwezig) wanneer de omgevingstemperatuur lager dan 16°C is en/of 12 uur voordat u de in te vriezen etenswaren in de vriesafdeling. (zie "Gebruiksaanwijzing").
5. Wijzer

## VOOR DE INGEBRUIKNAME

- Controleer, nadat u het apparaat hebt uitgepakt, of het niet beschadigd is en of de deur goed sluit. Eventuele schade moet u binnen 24 uur na aflevering aan de verkoper melden.
- **Laat het apparaat minstens twee uur staan voordat u het aansluit.**
- Dit apparaat is vervaardigd van recyclebaar materiaal: volg de geldende plaatselijke milieuvoorschriften op wanneer u het afdankt.
- Zorg dat de installatie en de elektrische aansluiting door een erkend vakman worden verricht, overeenkomstig de aanwijzingen van de fabrikant en de plaatselijke voorschriften.

## RICHTLIJNEN EN TIPS

- Gebruik de koelafdeling uitsluitend mo er verse levensmiddelen in te bewaren en de vriesafdeling uitsluitend om er diepvriesvoedsel in te bewaren, vers voedsel in te vriezen en ijsblokjes te maken.
  - Let erop dat u de ventilatieopeningen niet afdekt of verstopt.
  - Bewaar geen glazen flessen met koolzuurhoudende drank in de diepvriezer, deze kunnen ontploffen.
  - Eet ijsblokjes en ijslollies niet meteen nadat u ze uit de diepvriezer heeft genomen; deze kunnen zo koud zijn dat ze mondverbrandingen veroorzaken.
  - Voordat u het apparaat schoon maakt of onderhoudswerkzaamheden verricht, altijd de stekker uit het stopcontact trekken of de hoofdschakelaar uitzetten.
  - Laat uw kinderen niet in het apparaat spelen of verstoppen, het gevaar bestaat dat ze stikken of opgesloten worden.
  - Wanneer het apparaat wordt afgedankt moet u het eerst onbruikbaar maken: snij de netkabel door.
  - Het apparaat naar een centrum voor afvalverwerking brengen, waar het koelmiddel op de juiste manier gerecycled wordt.
  - De inhoud van de koudeaccu's is niet geschikt voor consumptie.
- Conformiteitsverklaring**
- Dit apparaat is geschikt om met levensmiddelen in aanraking te komen en het voldoet aan de Europese Richtlijn 89/109.
  - De stevigheid van dit apparaat is beproefd en voldoet aan de veiligheidsnormen voor koelingsapparaten VBG 20.
  - Aansluiting en plaatsing resp. inbouw dienen exact volgens de aanwijzingen van de fabrikant te geschieden. Schakel in twijfelgevallen een vakman in. De elektrische aansluiting ter plaatse moet overeenstemmen met de op het typeplaatje vermelde gegevens.
  - Reparaties aan het apparaat mogen uitsluitend door een gespecialiseerd vakman worden verricht.
- Informatie**
- Dit apparaat bevat geen HCFK (het koelcircuit bevat R134a) of HFK (het koelcircuit bevat R600a – Isobutaan). Raadpleeg voor verdere details het typeplaatje op het apparaat.
- Voor apparaten met Isobutaan (R600a)**
- Het koelgas Isobutaan is een natuurlijk gas dat zeer milieuvriendelijk is, maar wel brandbaar. Daarom is het essentieel dat u goed controleert of de buizen van het koelcircuit niet beschadigt zijn.

## DE KOELAFDELING GEBRUIKEN

Uw apparaat is een koelkast met een **(\*\*\*)** sterren afdeling.

Of een koelkast met **(\*\*\*\*)** sterren afdeling.

Het apparaat werkt het best bij een omgevingstemperatuur tussen  $+10^{\circ}\text{C}$  en  $+38^{\circ}\text{C}$  of tussen  $+16^{\circ}\text{C}$  en  $+38^{\circ}\text{C}$  in het geval van een apparaat met **(\*\*\*\*)** zonder controlelampje (4).

### ① Het apparaat aanzetten

Als de stekker in het stopcontact zit en de thermostaat (1) niet op ● staat, gaat de verlichting aan wanneer de deur wordt geopend. Zodra u de temperatuur heeft geregeld (zie volgende hoofdstuk) is het apparaat klaar voor gebruik.

### ② De binnentemperatuur regelen:

- thermostaat (1) op ●: koeling en verlichting buiten werking
- thermostaat (1) op 1: geringste koeling
- thermostaat (1) op 3-4: gemiddelde binnentemperatuur
- thermostaat (1) op 7: laagste (koudste) binnentemperatuur

### Belangrijk

- Druk op het controlelampje wanneer u voedsel invriest en/of de omgevingstemperatuur **lager dan  $16^{\circ}\text{C}$**  is. *Het controlelampje (4) gaat branden.*
- Druk het controlelampje (4) uit wanneer de omgevingstemperatuur **hoger dan  $16^{\circ}\text{C}$**  wordt.
- De beste stand van de thermostaat (1) hangt af van de plaats van de koelkast, de omgevingstemperatuur en van hoe vaak de deur wordt geopend.

### Voedsel in de koelafdeling bewaren:

③. Laad de verschillende levensmiddelen in volgens de tekening hiernaast:

1. Gekookt voedsel
2. Zuivel, conserven, boter, kaas
3. Vlees, vis
4. Vleeswaren
5. Fruit, groente, salades
6. Kleine conserven, eieren
7. Tubes, kleine conserven
8. Kleine flessen
9. Flessen

### Opmerking:

- Dek het voedsel af om te voorkomen dat het uitdroogt.
- Laat warm voedsel afkoelen voordat u het in de koelkast zet.
- Zorg ervoor dat er ruimte blijft tussen de verschillende etenswaren zodat er lucht kan circuleren.

**De koelafdeling ontdooit volautomatisch.**

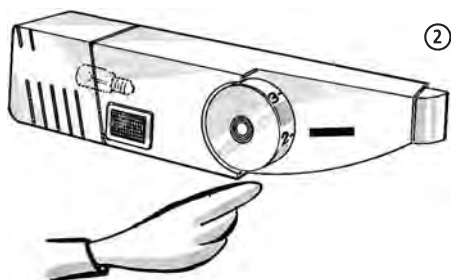
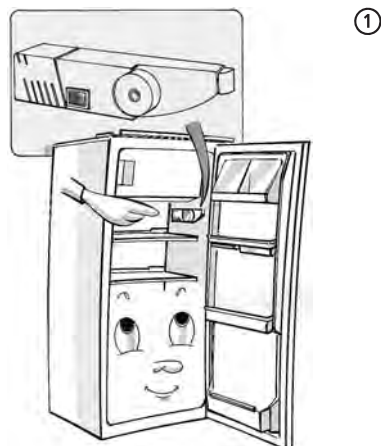

## DE VRIESAFDELING GEBRUIKEN

Slechts voor apparaten met **(\*\*\*)** of **(\*\*\*)**:

- ④ Een vriesafdeling met **(\*\*\*)** is geschikt om er diepvrieswaren in te bewaren.  
Een vriesafdeling met **(\*\*\*)** is geschikt om er diepvrieswaren meerdere maanden in te bewaren en bovendien voor het zelf invriezen van etenswaren.  
Op het typeplaatje (6) vindt u de maximumhoeveelheid verse levensmiddelen die men per etmaal kan invriezen, uitgedrukt in kilo's.



### Etenswaren invriezen.

- ⑤ Druk reeds 12 uur voordat u de in te vriezen etenswaren in de vriesafdeling legt op het controlelampje (4).  
Het controlelampje (4) gaat branden.
- Draai de thermostaat (1) op stand 3-4.
  - Verwijder het rek (indien aanwezig) (7) uit de vriesafdeling.
  - Leg de etenswaren die u wil invriezen in het midden van de vriesafdeling met **(\*\*\*)**.

### Opgelet:

- Nog niet ingevroren waren mogen niet in aanraking komen met die welke reeds ingevroren zijn (ongeveer 20 mm afstand houden).
- Druk het controlelampje (4) 24 uur later weer uit.
- Draai de thermostaat (1) naar de gewoonlijke stand terug.

### Belangrijk:

Verpak het voedsel in:

- Aluminiumfolie, cellofaan, waterdichte plastic zakjes, bakjes met deksel, speciale diepvriesbakjes.

### Diepvrieswaren kopen:

- Controleer bij aankoop van diepvrieswaren dat de verpakking gaaf is, want anders kan de inhoud bederven. Als de verpakking bollingen of vochtvlekken vertoont, betekent dit dat deze aan een te hoge temperatuur is blootgesteld zodat er een begin van ontdooiing heeft plaatsgevonden.
- Gebruik koeltassen voor het vervoer.
- Pak diepvrieswaren als laatste bij het winkelen.
- Leg de diepvrieswaren meteen na thuiskomst in de vriesafdeling.
- Vries gedeeltelijk ontdooide etenswaren niet nogmaals in maar nuttig deze binnen 24 uur.
- Vermijd temperatuurschommelingen zo veel mogelijk. Houd u aan de uiterste datum voor verbruik die op de verpakking staat.
- Houd u aan de aanwijzingen op de verpakking van diepvrieswaren.

### Ijsblokjes maken

- Vul de ijsbakjes (9) voor driekwart met water en zet ze op de bodem van de vriesafdeling.
- Als de bakjes vastvriezen kunt u ze losmaken met de steel van een lepel.

Gebruik in geen geval scherpe voorwerpen.

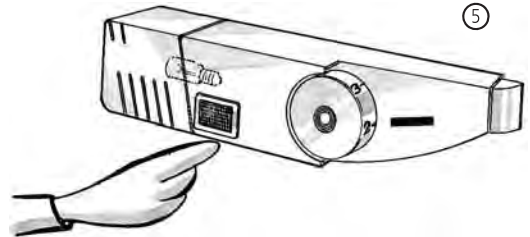



## ONTDOOIEN EN SCHOONMAKEN

**Voordat u begint aan schoonmaak of ander onderhoud moet u altijd de stekker uit het stopcontact nemen. Wij raden aan de vriesafdeling te ontdooien wanneer er een ijslaag van 3 mm op de wanden is ontstaan.**

- Verwijder alle etenswaren uit de vriesafdeling met (\*\*\*\*) of (\*\*\*\*) en draai de thermostaat op ●.
  - De nog aanwezige produkten verpakt u in een dik pak kranten (of een deken) en verpakt u alles 30 dicht mogelijk bij elkaar op een koele plaats.
  - Reinig de vriesafdeling met een sponsje en een in water opgelost onschadelijk schoonmaakmiddel.
  - Goed afspoelen en drogen.
  - De koelafdeling ontdooit volautomatisch.
- ⑥ Maak de binnenkant van het afvoergat regelmatig schoon, het ijswater onverhinderd kan afvloeien.

**Steek de stekker weer in het stopcontact wanneer u klaar bent met de schoonmaak.**

### Gebruik in geen geval schurende schoonmaakmiddelen.

#### Bij langdurige afwezigheid

- Haal de koelkast helemaal leeg.
- Neem de stekker uit het stopcontact.
- Ontdooi en reinig de binnenkant.
- Laat de deur van de koelkast openstaan om kwalijke geuren te voorkomen.

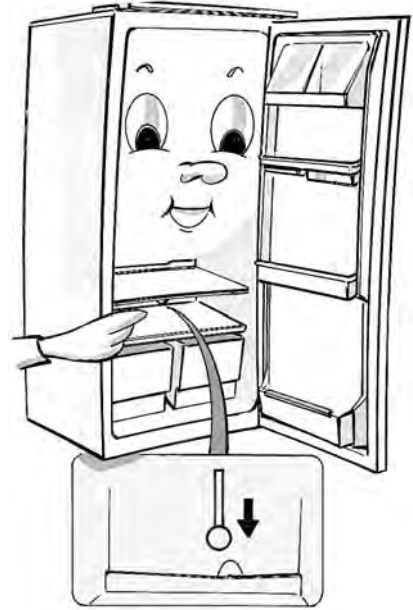

⑥

## STORING OPSPOREN

### 1. Het is niet koud genoeg in de koelkast.

- Verhinderen verkeerd ingeladen levensmiddelen dat de deur goed kan sluiten?
- Staat de thermostaat op de goede stand?
- Zijn de ventilatieopeningen verstopt?

### 2. De koelafdeling is te koud.

- Staat de thermostaat op de goede stand?

### 3. Het apparaat is te luidruchtig.

- Is het wel goed ingebouwd?
- Trillen de buizen aan de achterkant van de koelkast of raken zij elkaar?
- **Het is gewoon dat men de koelvloeistof hoort stromen.**

### 4. Het apparaat werkt helemaal niet.

- Is de stroom uitgevallen?
- Zit de stekker wel goed in het stopcontact?
- Is de zekering doorgebrand?
- Is de voedingskabel stuk?

### 5. Er staat water op de bodem van de koelafdeling.

- Staat de thermostaat op de goede stand?
- Is de ijswaterafvoer verstopt?

### 6. De binnenverlichting werkt niet. ⑦

**Ga eerst na of het apparaat werkt, en zo ja:**

- Neem de stekker uit het stopcontact.
- 1. Druk op de bovenkant van het lampedeksel
- 2. Verwijder het deksel van de lamp (3).

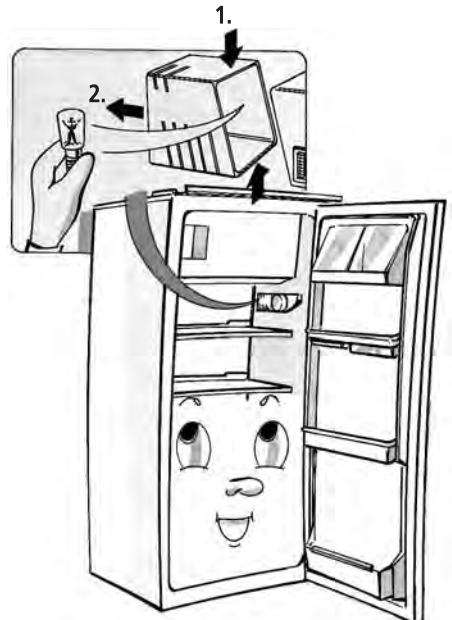

⑦

- Vervang de lamp als dat nodig is door een nieuwe (220÷240V, 15 Watt)

- ⑧. Indien het apparaat nog steeds niet goed functioneert moet u contact opnemen met de klantenservice.



⑧

## INSTALLATIE

- ⑨. Zet het apparaat niet naast een warmtebron. Hoge temperaturen in een vertrek, rechtstreekse bestraling door de zon of plaatsing naast een verwarmingstoestel of een fornuis verhogen het energieverbruik en moeten daarom ook worden vermeden. Als plaatsing naast een warmtebron niet te vermijden is, moeten de volgende afstanden minimaal worden aangehouden:

Tot kolen- en oliékachis 30 cm

Tot elektrische fornuizen/kookplaten 3 cm

- Zet het in een droog en goed geventileerd vertrek.
- Maak de binnenkant schoon (zie hoofdstuk "Het ontdooien en reinigen van het apparaat").
- Monteer de accessoires.
- Vergewis u ervan dat de deurafdichting goed sluit, vooral na de inbouw en het eventueel omzetten van de deur.



⑨

## Elektrische aansluiting

- Vergewis u ervan dat de spanning die is vermeld op het typeplaatje (5) gelijk is aan de spanning van het elektriciteitsnet in uw woning.
- De aarding van dit apparaat is wettelijk verplicht. De fabrikant stelt zich niet aansprakelijk voor schade of persoonlijk letsel die het gevolg zijn van het veronachtzamen van deze verplichting.
- Als het stopcontact niet geschikt is voor de stekker van het apparaat, dan moet het stopcontact door een erkend vakman worden vervangen.
- Gebruik geen verloopstekkers, verdeelstekkers of verlengsnoeren.

**DESCRIPTION DE L'APPAREIL**

**BANDEAU DE COMMANDES**

**AVANT LA MISE EN SERVICE DE L'APPAREIL**

**PRECAUTIONS ET CONSEILS D'ORDRE GENERAL**

**COMMENT FAIRE FONCTIONNER LE REFRIGERATEUR**

**COMMENT FAIRE FONCTIONNER LE CONGELATEUR**

**COMMENT DEGIVRER ET NETTOYER L'APPAREIL**

**DIAGNOSTIC DES PANNES**

**SERVICE APRES-VENTE**

**INSTALLATION**

## DESCRIPTION DE L'APPAREIL

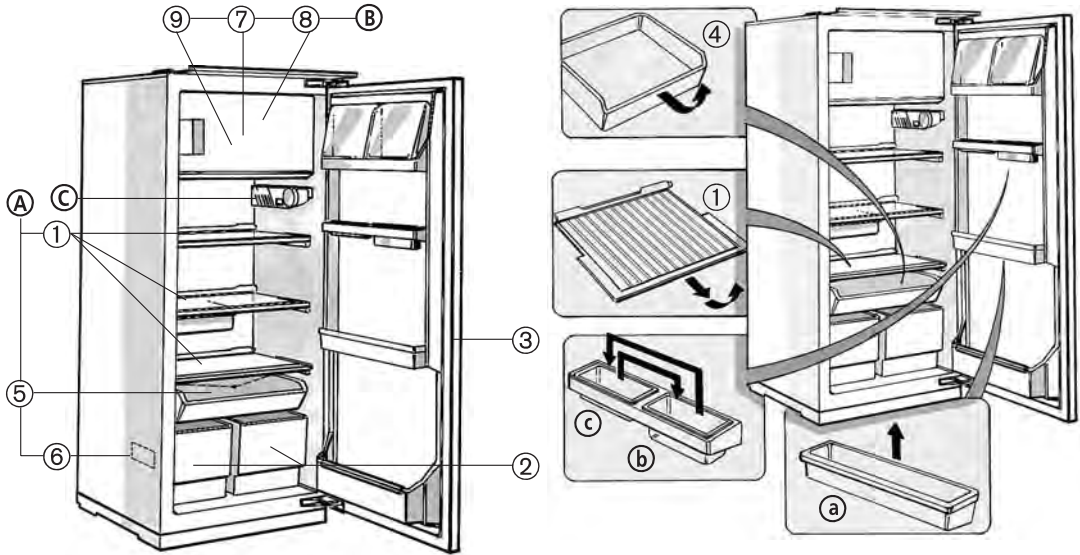

### A) Compartiment Réfrigérateur

(pour la conservation d'aliments frais)

1. Clayettes (en partie réglables en hauteur)
2. Bacs à fruits et légumes
3. Contre-porte réfrigérateur avec:  
(si cela existe):
  - a. Casiers réglables
  - b. Balconnet supérieur
  - c. Balconnet inférieur
4. Tiroir (à extraction télescopique)
5. Ecoulement eau de dégivrage
6. Plaque signalétique

### B) Compartiment Congélateur (s'il existe)

(avec le symbole  pour la conservation d'aliments frais, la conservation de produits surgelés et la production de glaçons).

7. Clayette (non figurée, s'il existe)
8. Compartiment de congélation
9. Bacs à glaçons

### C) Boitier de commandes

## BANDEAU DE COMMANDES

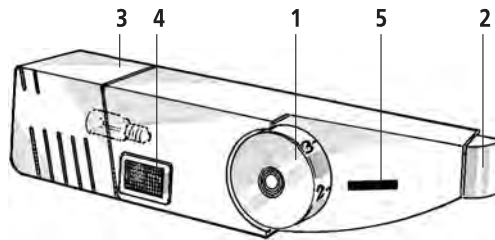

1. Thermostat
2. Poussoir éclairage
3. Couvercle de la lampe

4. Interrupteur avec voyant: N'enclencher **l'interrupteur avec voyant** (s'il existe) que si la température ambiante est inférieure à 16°C et/ou 12 heures avant la congélation. (voir Notice d'emploi).  
**Eteindre l'interrupteur après utilisation!**
5. Repère de thermostat

## AVANT LA MISE EN SERVICE DE L'APPAREIL

- Après avoir déballé l'appareil, vérifier qu'il n'a pas subi de dommages et que la porte ferme parfaitement. Des dommages éventuels doivent être signalés au revendeur dans les 24 heures suivant la livraison de l'appareil.
- **Laisser reposer l'appareil deux heures avant de le brancher.**
- Ce réfrigérateur a été construit avec des matériaux recyclables; le mettre au rebut en suivant les prescriptions locales pour l'élimination des déchets.
- S'assurer que l'installation et le raccordement électrique sont effectués par un technicien qualifié suivant les instructions du constructeur et les normes locales en vigueur.

## PRECAUTIONS ET CONSEILS

- Utiliser le compartiment réfrigérateur seulement pour la conservation des aliments frais et le compartiment congélateur seulement pour la conservation d'aliments surgelés. La congélation d'aliments frais et la production de glaçons.
- Ne pas recouvrir ni obstruer les ouvertures de ventilation de l'appareil.
- Ne pas conserver dans l'appareil des récipients en verre contenant des boissons gazeuses, car ils pourraient éclater.
- Ne pas manger de glace ni de glaçons tout de suite après les avoir sortis, car cela pourrait provoquer des brûlures dues au froid.
- Avant toute opération d'entretien ou de nettoyage, débrancher l'appareil ou couper l'alimentation générale.
- Pour éviter tout risque d'accident (étouffement ou enfermement), ne pas laisser les enfants jouer ni se cacher à l'intérieur de l'appareil.
- Lors de la mise au rebut, mettre l'appareil hors d'état de fonctionner ; couper le câble d'alimentation.
- Mettre l'appareil au rebut dans une décharge organisée pour le recyclage des liquides réfrigérants.
- Ne pas faire un autre usage du contenu des accumulateurs de froid.

### Stockage des denrées dans les réfrigérateurs et règles d'hygiène alimentaire

La consommation croissante de plats préparés et d'autres aliments fragiles, sensibles en particulier au non-respect de la chaîne du froid<sup>1)</sup>, rend nécessaire une meilleure maîtrise de la température de transport et de stockage de ces produits.

À la maison, le bon usage du réfrigérateur et le respect de règles d'hygiène rigoureuses contribueront de façon significative et efficace à l'amélioration de la conservation des aliments.

### Maîtrise de la température

- Stocker les aliments les plus sensibles dans la zone la plus froide de l'appareil, conformément aux indications figurant dans cette notice.
- Attendre le complet refroidissement des préparations avant de les stocker (ex.: soupe).
- Limiter le nombre d'ouvertures de la porte.
- Positionner la commande de réglage du thermostat de façon à obtenir une température plus basse. Ce réglage doit se faire progressivement afin de ne pas provoquer le gel des denrées.

*La mesure de la température d'une zone, clayette par exemple, peut se faire au moyen d'un thermomètre placé, dès le départ, dans un récipient rempli d'eau (verre). Pour être fidèle et représentative de ce qui se passe à l'intérieur de*

*l'appareil, la lecture de la température doit être faite après quelques heures de stabilisation de l'ensemble, par exemple le matin à la première ouverture de la porte.*

### Respect des règles d'hygiène alimentaire

- Retirer les emballages du commerce avant de placer les aliments dans le réfrigérateur (exemple: emballage des packs de yaourts).
- Emballer systématiquement la nourriture pour éviter que les denrées ne se contaminent mutuellement.
- Disposer les aliments de telle sorte que l'air puisse circuler librement tout autour.
- Consulter la notice d'utilisation de l'appareil en toutes circonstances et en particulier pour les conseils d'entretien.
- Nettoyer fréquemment l'intérieur du réfrigérateur en utilisant un produit d'entretien sans effet oxydant sur les parties métalliques.

\* \* \*

<sup>1)</sup> **Chaîne du froid:** maintien sans rupture de la température requise d'un produit, depuis sa préparation et son conditionnement jusqu'à son utilisation par le consommateur.

### Déclaration de conformité

- Cet appareil est destiné à être mis en contact avec des produits alimentaires; il est conforme à la directive européenne 89/109/CEE.
- Procéder au branchement électrique et à l'installation ou au montage en suivant exactement les instructions du constructeur. En cas de doute, faire appel à un technicien qualifié. Les caractéristiques de branchement électrique doivent concorder avec les données de la plaque signalétique.
- Les réparations et interventions sur l'appareil doivent être effectuées uniquement par un technicien qualifié.

### Information

- Cet appareil est sans HCFC (circuit réfrigérant contenant du R134a) ou sans HFC (circuit réfrigérant contenant du R600a - isobutane). Pour plus de détails, se référer à la plaque signalétique de l'appareil.

### Pour les appareils avec isobutane (R600a)

- L'isobutane est un gaz naturel sans effet pour l'environnement, mais inflammable. Il est donc indispensable de s'assurer que les tuyaux du circuit réfrigérant ne sont pas endommagés.

## COMMENT FAIRE FONCTIONNER LE REFRIGERATEUR

C'est un réfrigérateur avec compartiment à **(\*\*\*)** étoiles. ou un réfrigérateur avec compartiment à **(\*\*\*\*)** étoiles. Les caractéristiques de chargement de l'appareil sont données pour une température ambiante de la pièce comprise entre +10°C et +38°C. Pour les appareils à **(\*\*\*)** sans interrupteur avec voyant incorporé (4) la température ambiante de la pièce doit être comprise entre +16°C et +38°C.

### ① Mise en marche de l'appareil

Lorsque l'appareil est branché, l'éclairage intérieur s'allume à l'ouverture de la porte, si le thermostat (1) n'est pas mis sur la position ●.

Lorsque la température est réglée, comme il sera décrit au paragraphe suivant, l'appareil est prêt à l'usage.

### ② Réglage de température:

- Le thermostat (1) étant sur ●: le refroidissement et l'éclairage sont coupés.
- Le thermostat (1) étant sur 1: le refroidissement est minimum.
- Le thermostat étant sur 3-4: le refroidissement est au niveau intermédiaire.
- Le thermostat étant sur 7: le refroidissement est maximum.

#### Important

- Actionner l'interrupteur (4) pour la congélation d'aliments et/ou une température ambiante **inférieure à 16°C**. Le voyant basse température (4) s'allume.
- Pour des températures ambiantes **supérieures à 16°C**, le voyant (4) doit être éteint.
- Le réglage du thermostat (1) dépend de l'emplacement de l'appareil, de la température de la pièce et de la fréquence d'ouverture de la porte.
- La zone la plus froide se situe sur la clayette inférieure.

### Conservation d'aliments dans le réfrigérateur:

③. Il est bon de ranger les aliments, comme indiqué sur la figure ci-contre.

1. Plats cuisinés
2. Laitages, conserves, fromage, beurre
3. Poissons, viandes
4. Charcuterie
5. Fruits, salade, légumes
6. Petites conserves, oeufs
7. Tubes, petites conserves
8. Petites bouteilles
9. Bouteilles

#### Remarque:

- Pour éviter le dessèchement des aliments, les couvrir.
- Laisser d'abord refroidir les aliments chauds avant de les ranger dans le réfrigérateur.
- L'air doit circuler librement entre les aliments entreposés.

**Le dégivrage du compartiment réfrigérateur est complètement automatique.**

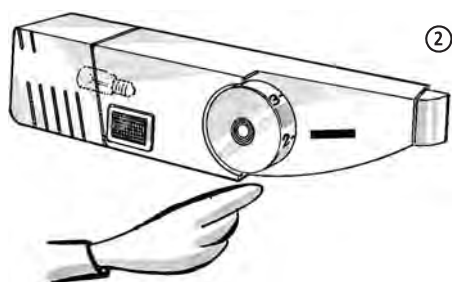
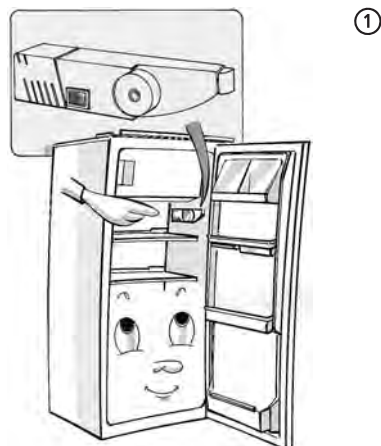

## COMMENT FAIRE FONCTIONNER LE CONGELATEUR

Seulement pour les appareils (\*\*\* (3 étoiles) ou \*\* (2 étoiles) (4 étoiles):

④ Dans le compartiment congélateur avec le symbole (\*\*\*), les aliments déjà congelés peuvent être conservés.

Dans le compartiment congélateur avec le symbole (\*\*), les aliments peuvent être conservés pendant des mois. En outre les aliments peuvent y être congelés. La quantité en kg d'aliments frais, qui peuvent être congelés en 24 heures, est indiquée sur la plaque signalétique (6).

### Comment congeler les aliments

⑤ Enclencher l'interrupteur (4) 12 heures avant d'introduire les aliments à congeler.

Le voyant (4) s'allume.

- Positionner le thermostat sur 3-4.
- Enlever la clayette (7) (s'il existe).
- Placer les aliments à congeler au milieu du compartiment (\*\*).

### Attention:

- Les aliments surgelés ne doivent pas se trouver au contact des aliments à congeler.

Après 24 heures, actionner l'interrupteur (4).

Remettre le thermostat (1) sur sa position normale.

### Important:

- Bien emballer les aliments dans du papier d'aluminium, de la pellicule transparente, des emballages en plastique imperméables, des récipients en polyéthylène avec couvercles, des bacs pour congélateur et les sceller.

### A l'achat des aliments surgelés, s'assurer que:

- L'emballage est intact, car l'aliment pourrait ne plus être irréprochable. Si le paquet est boursouflé ou présente des tâches d'humidité, il n'a pas été conservé dans des conditions optimales et le contenu peut avoir subi un début de décongélation.
- Utiliser toujours des sacs thermiques pour le transport.
- Acheter en dernier les aliments surgelés.
- Dès le retour à la maison, les ranger immédiatement dans le congélateur.
- Tout aliment surgelé, même partiellement décongelé, ne peut être recongelé et doit être consommé dans les 24 heures.
- Éviter ou raccourcir les variations de température des produits surgelés. Observer la date de péremption inscrite sur le paquet.
- Suivre toujours les instructions indiquées sur l'emballage pour la conservation des aliments surgelés.

### Production de glaçons

- Remplir les bacs à glaçons (9) aux 3/4 d'eau et les poser sur le fond du compartiment congélateur.
- Utiliser le manche d'une cuillère pour décoller les bacs, s'ils sont collés au fond.

N'utiliser aucun objet pointu ou tranchant.

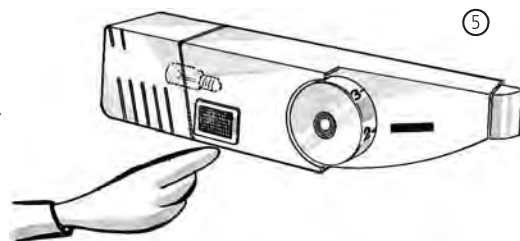



## COMMENT DEGIVRER ET NETTOYER L'APPAREIL

Avant de procéder à toute opération de nettoyage ou d'entretien, débrancher l'appareil du secteur.  
Lorsque la couche de givre atteint 3 mm d'épaisseur l'appareil devrait être dégivré.

- Retirer les aliments du compartiment (❄️) / (❄️❄️) et porter le thermostat sur ●, en le faisant tourner.
  - Emballez bien les aliments dans du papier journal ou une couverture et placez les, bien accollés dans un endroit frais.
  - Nettoyer le compartiment congélateur avec une éponge imbibée d'une solution d'eau tiède et/ou de produit de nettoyage neutre.
  - Rincer et sécher avec soin.
  - Le dégivrage du compartiment réfrigérateur est complètement automatique.
- ⑥ Nettoyer régulièrement le tuyau d'écoulement de l'eau de dégivrage avec un bâtonnet de nettoyage, afin d'assurer l'écoulement libre et constant de l'eau de dégivrage.

Après le nettoyage rebrancher l'appareil.  
Ne pas utiliser de produits abrasifs.

### En cas d'absence prolongée

- Retirer tous les aliments de l'appareil.
- Débrancher l'appareil du secteur.
- Dégivrer l'intérieur et le nettoyer.
- Laisser la porte ouverte, afin d'éviter la formation de mauvaises odeurs.

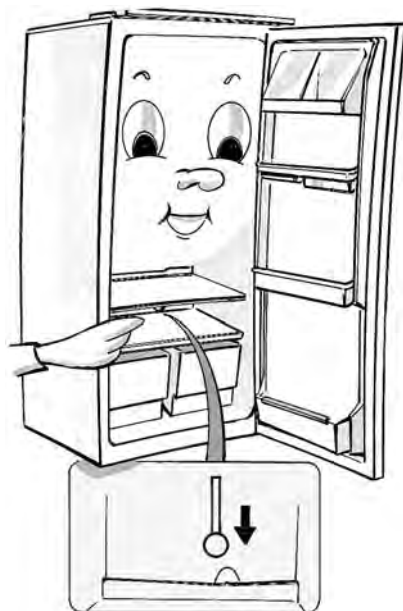

## DIAGNOSTIC DES PANNES

### 1. La température à l'intérieur des compartiments n'est pas assez froide

- Les aliments n'empêchent-ils pas la fermeture correcte de la porte?
- Le thermostat est-il sur la bonne position?
- La ventilation de l'appareil n'est-elle pas gênée?

### 2. La température à l'intérieur du compartiment réfrigérateur est trop froide

- Le thermostat est-il sur la bonne position?

### 3. L'appareil est anormalement bruyant

- L'appareil a-t-il été bien installé?
- Les tuyaux ne vibrent-ils pas ou ne se touchent-ils pas?
- Des bruits d'écoulement dans le circuit frigorifique sont normaux.

### 4. L'appareil ne fonctionne pas

- N'y a-t-il pas coupure de courant?
- La fiche est-elle bien insérée dans la prise de courant?
- Le fusible n'a-t-il pas sauté?
- Le câble d'alimentation n'est-il pas coupé?
- Le thermostat n'est-il pas sur la position ●?

### 5. Il y a de l'eau sur le fond du compartiment réfrigérateur

- Le thermostat est-il correctement réglé?
- Le tuyau d'évacuation d'eau de dégivrage n'est-il pas bouché?

### 6. L'éclairage intérieur ne fonctionne pas ⑦

Contrôler d'abord le point 4, puis:

- Débrancher l'appareil du secteur.

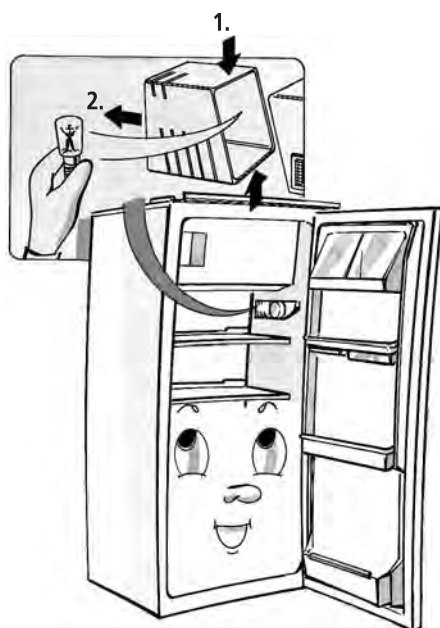

- 1. Appuyez sur la partie supérieure
- 2. Enlever le couvercle de la lampe (3).
- Remplacer éventuellement la lampe (220÷240 V, 15 watt).

- ⑧ Si l'appareil ne fonctionne toujours pas appeler le Service Après-Vente.



⑧

## INSTALLATION

- ⑨ Ne pas installer l'appareil près d'une source de chaleur. Une température ambiante élevée, une exposition directe au soleil ou le placement à proximité d'une source de chaleur (cuisinière, chauffage) augmentent la consommation de courant et sont donc à proscrire. Si l'un ne peut éviter de placer l'appareil près d'une source de chaleur, il faut respecter l'écartement latéral minimum suivant:

30 cm par rapport à une cuisinière à charbon ou à mazout  
3 cm par rapport à une cuisinière électrique/Plaques de cuisson.

- Le placer dans un endroit sec et aéré.
- Nettoyer l'intérieur (consulter la section «Dégivrage et nettoyage de l'appareil»).
- Monter les accessoires.
- Contrôler l'étanchéité du joint de la porte, en particulier après le montage et le changement du sens de fermeture de la porte.



⑨

## Raccordement électrique

- Vérifier que la tension indiquée sur la plaque signalétique (5) correspond à la tension de votre habitation.
- La mise à la terre est obligatoire aux termes de la loi. Le constructeur décline toute responsabilité pour d'éventuels dommages corporels ou matériels par suite de la non-observation de ces normes.
- Si la prise et la fiche ne sont pas du même type, faire remplacer la prise par un technicien qualifié.
- N'utiliser ni adaptateurs, ni prises multiples, ni rallonges.

BESCHREIBUNG DES GERÄTES

BEDIENUNG

VOR DER ERSTEN BENUTZUNG

HINWEISE UND RATSCHLÄGE

BENUTZUNG DES KÜHLRAUMES

BENUTZUNG DES GEFRIERFACHES

ABTAUEN UND REINIGEN DES GERÄTES

ERST EINMAL SELBST PRÜFEN

KUNDENDIENST

INSTALLATION

## BESCHREIBUNG DES GERÄTES

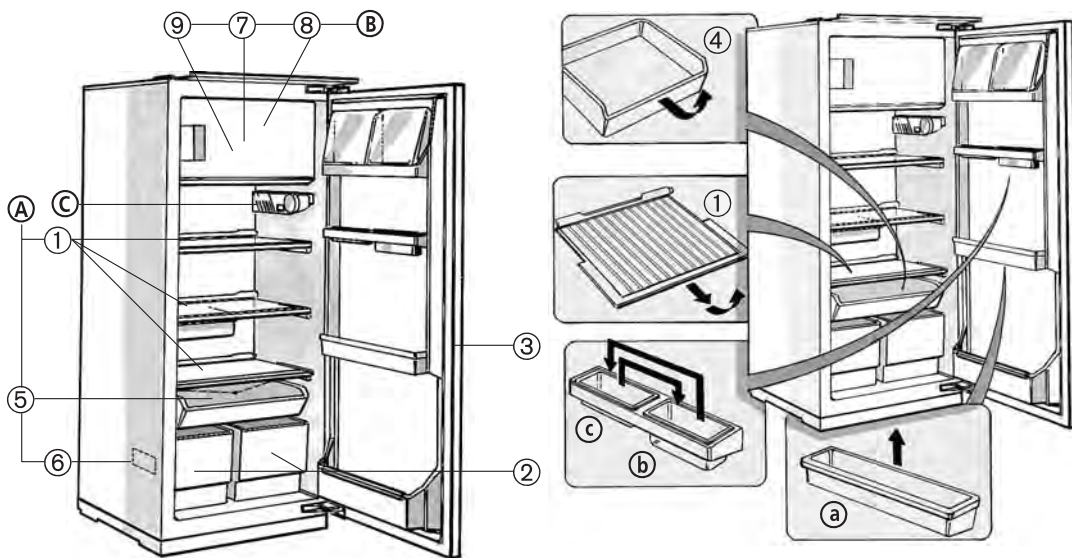

### A) Kühlraum

(zur Lagerung frischer Lebensmittel)

1. Abstellflächen (zum Teil höhenverstellbar)
2. Obst und Gemüsekörbe
3. Innentür mit:
  - a. Verstellbaren Fächern
  - b. Türbox - hoch
  - c. Türbox - nieder
4. Schubfach (mit Teleskopauszug)
5. Tauwasserabfluß
6. Typenschild

### B) Gefrierfach (falls vorhanden)

(mit dem Symbol  für das Lagern und/oder Einfrieren frischer und gefrorener Lebensmittel, die Lagerung von Tiefkühlware und dem Herstellen von Eiswürfeln).

7. Rost (ohne Bild-falls vorhanden).
8. Gefrierfach
9. Eiswürfelschalen

### C) Bedienungseinheit

## BEDIENUNG

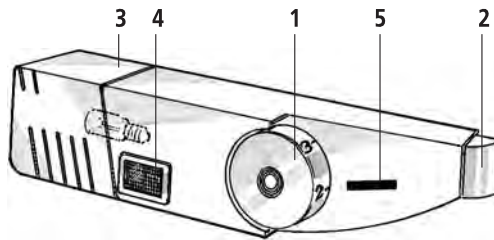

1. Thermostat
2. Lichtdrücker
3. Glühbirnenabdeckung
4. Anzeigelampe **Leuchtschalter** (falls vorhanden): nur bei Raumtemperatur von weniger als 16°C - und / oder 12 Stunden vor dem Einfrieren betätigen. (siehe Gebrauchsanweisung).  
**nach Gebrauch wieder ausschalten!**
5. Markierung für Skala

## VOR DER ERSTEN BENUTZUNG

- Nach dem Auspacken, prüfen ob das Gerät nicht beschädigt ist und die Tür richtig schließt. Mögliche Transportschäden müssen dem Händler innerhalb von 24 Stunden nach Anlieferung gemeldet werden.
- **Das Gerät vor dem Anschluß zwei Stunden lang ruhen lassen.**
- Dieses Gerät wurde aus wiederverwendbarem Material hergestellt: vorschriftsmäßig entsorgen.
- Sicherstellen, daß Installation und Anschluß von einem Fachmann unter Einhaltung der Herstellervorschriften und der örtlichen Gesetzgebung ausgeführt wurden.

## HINWEISE UND RATSCHLÄGE

- Den Kühlraum zur Lagerung von frischen Lebensmitteln und den Gefrierraum nur zur Lagerung von Tiefkühlware, zum Einfrieren von frischen Lebensmitteln und zur Herstellung von Eiswürfeln benutzen.
  - Belüftungsöffnungen des Gerätes nicht abdecken oder zustellen.
  - Keine Glasbehälter mit kohlen säurehaltigen Getränken im Gefrierfach aufbewahren, da diese platzen können.
  - Eiswürfel oder Wassereis nie sofort nach dem Herausnehmen essen, da sie Kälteverbrennungen hervorrufen können.
  - Vor jeder Reinigungs- oder Wartungsarbeit den Netzstecker ziehen oder den Hauptschalter ausschalten.
  - Kindern das Spielen und Verstecken in dem Gerät nicht gestatten, um zu vermeiden, daß sie darin ersticken oder gefangen bleiben.
  - Bei einer späteren Verschrottung das Gerät funktionsuntüchtig machen: Netzkabel abschneiden.
  - Das Gerät ordnungsgemäß zu einer Sammelstelle bringen wo das Kühlmittel sachgerecht recycelt wird.
  - Der Inhalt von Kälteakkus ist nicht für den Genuß geeignet.
- Konformitätserklärungs**
- Dieses Gerät darf mit Lebensmitteln in Berührung kommen und entspricht der EG-Richtlinie 89/109.
  - Das Gerät ist auf Dichtheit geprüft und entspricht den Unfallverhütungsvorschriften für Kälteanlagen VBG 20.
  - Anschluß und Aufstellung bzw. Einbau exakt nach dem Angaben des Herstellers vornehmen. Im Zweifelsfall ist ein Fachmann hinzuziehen. Elektrische Anschlußbestimmungen und Angaben auf dem Typenschild müssen übereinstimmen.
  - Reparaturen und Eingriffe in das Gerät dürfen nur vom Fachmann durchgeführt werden.
- Information**
- Dieses Gerät ist FCKW -(im Kältekreislauf:R134a) oder FKW-frei (im Kältekreislauf R600a-Isobutan). Detaillierte Angaben siehe Leistungsschild am Gerät).
- Bei Geräten mit Isobutan (R600a)**
- Das Kältemittel Isobutan ist ein Naturgas von hoher Umweltverträglichkeit, aber brennbar. Achten Sie deshalb darauf, daß die Leitungen des Kältekreislaufs nicht beschädigt werden.

## BENUTZUNG DES KÜHLRAUMES

Dies ist ein Kühlgerät mit Voll-Kühlraum.  
oder ein Kühlgerät mit **(\*\*\*)**-Fach.  
oder ein Kühlgerät mit **(\*\*\*\*)**-Fach  
Die Leistungsangaben des Geräts werden erfüllt, wenn die Umgebungstemperatur im Aufstellungsraum +10°C bis +38°C beträgt, bei Geräten mit **(\*\*\*)**-Fach ohne Anzeigelampe (4) +16°C bis +38°C.

### ① Inbetriebnahme des Geräts

Nachdem das Gerät angeschlossen ist, leuchtet beim Öffnen der Tür die Innenbeleuchtung, wenn der Thermostat (1) nicht auf das Symbol ● gedreht ist.

Nach Einstellen der Temperatur, wie im nächsten Abschnitt beschrieben, ist das Gerät zur Benutzung bereit.

### ② Falls die Temperatur geregelt werden muß:

- Thermostat (1) auf ●: Kühlung und Beleuchtung abgeschaltet.
- Thermostat auf 1: ergibt minimale Kühlung
- Thermostat auf 3-4: ergibt mittlere Kühlung
- Thermostat auf 7: ergibt maximale Kühlung

#### Wichtig

- Beim Einfrieren von Lebensmitteln und/oder Umgebungstemperatur **unter 16°C** die Anzeigelampe (4) eindrücken. Anzeigelampe (4) leuchtet auf.
- Bei Umgebungstemperatur **über 16°C**. Anzeigelampe (4) wieder ausschalten.
- Die Einstellung des Thermostaten (1) hängt vom Aufstellungsort des Geräts, der Raumtemperatur und der Häufigkeit ab, mit der die Tür geöffnet wird.

### Aufbewahrung von Lebensmitteln im Kühlraum:

③. Die Lebensmittel wie seitlich abgebildet lagern:

1. Fertige Gerichte
2. Milchprodukte, Konserven, Käse, Butter
3. Fisch, Fleisch
4. Aufschnitt
5. Obst, Salat, Gemüse
6. Kleine Konserven, Eier
7. Tuben, kleine Konserven
8. Kleine Flaschen
9. Flaschen

#### Anmerkung:

- Um die Austrocknung der Lebensmittel zu vermeiden sind diese abzudecken.
- Warme Gerichte erst nach dem Abkühlen in den Kühlraum stellen.
- Die freie Luftzirkulation zwischen den eingelagerten Lebensmitteln muß gewährleistet sein.

**Der Kühlraum taut vollautomatisch ab.**

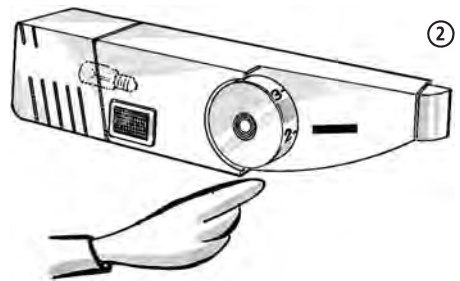

## BENUTZUNG DES GEFRIERFACHES

Nur bei Geräten mit **\*\*\***-Fach oder **\*\***-Fach:

④ Im **\*\*\*** - Fache können gefrorene Lebensmittel gelagert werden.

Im **\*\*** - Fache können Lebensmittel über Monate gelagert werden. Außerdem können Lebensmittel eingefroren werden.

Die Mengenangabe in Kg von frischen Lebensmitteln, die innerhalb von 24 Stunden eingefroren werden können, ist auf dem Typenschild (6) angegeben.

### Lebensmittel einfrieren

⑤ Die Anzeigelampe (4) 12 Stunden vor dem Einlegen der Lebensmittel drücken.

Die Anzeigelampe (4) leuchtet auf.

- Thermostat (1) auf mittlere Stellung drehen.
- Den Rost (7) aus dem **\*\***-Fach nehmen (falls vorhanden).
- Die Lebensmittel zum Einfrieren in die Mitte des **\*\***-Fachbodens legen.

### Achtung:

- Bereits gefrorene Lebensmittel dürfen nicht mit den einzufrierenden Lebensmitteln in Berührung kommen. Abstand ca. 20 mm.
- Nach 24 Stunden Anzeigelampe (4) wieder ausschalten. Anzeigelampe erlischt. Thermostat (1) auf die gewohnte Stellung drehen.

### Wichtig:

- Die Lebensmittel in Alu- oder Klarsichtfolie, wasserundurchlässige Kunststoffverpackungen, Polyäthylenbehälter mit Deckel oder Tiefkühlbehälter verpacken und versiegeln.

### Beim Einkauf sollten Sie auf folgende Dinge achten:

- Daß die Verpackung intakt ist, da der Inhalt sonst nicht mehr einwandfrei sein könnte. Wenn die Verpackung aufgebläht ist oder feuchte Flecken aufweist, ist das Produkt nicht optimal gelagert worden und der Inhalt könnte angetaut sein.
- Immer eine Kühltasche für den Transport benutzen.
- Tiefkühlware beim Ende des Rundgangs einkaufen.
- Die Tiefkühlware zu Hause sofort in das Gefriergerät legen.
- Angetaute Tiefkühlware niemals wieder einfrieren, sondern innerhalb von 24 Stunden verbrauchen.
- Temperaturschwankungen der Tiefkühlware vermeiden bzw. verkürzen. Das auf dem Paket angegebene Verfallsdatum beachten.
- Bei der Lagerung von Tiefkühlware immer die Anweisungen auf der Verpackung beachten.

### Eiswürfel herstellen

- Die Eiswürfelschale (9) zu 3/4 mit Wasser füllen und auf den Boden des Gefrierfaches stellen.
- Einen Löffelstiel benutzen, um die angefrorenen Schalen abzulösen.

Keine spitzen oder scharfen Gegenstände verwenden.

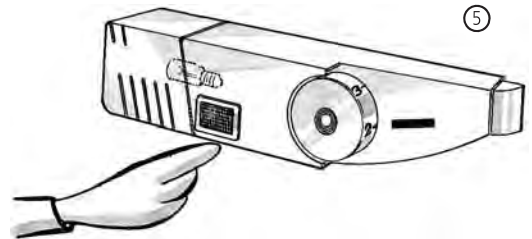



## ABTAUEN UND REINIGEN DES GERÄTES

Vor Wartung oder Reinigung das Gerät immer vom Stromnetz trennen.

Bei einer Reifschicht von ca. 3 mm sollte abgetaut werden.

- Die Lebensmittel aus dem (\*\*\*\*) / (\*\*\*)-Fach nehmen und den Thermostat auf ● drehen.
- Wenn noch Gefriergut im Gerät ist, wickeln Sie das Gefriergut dick in Zeitungspapier (oder eine decke) und packen Sie es dicht beisammen an einen kühlen Ort.
- Den Inneraum regelmäßig mit einem Schwamm und einer Lösung aus warmem Wasser und/oder neutralem Reinigungsmittel reinigen.
- Nachspülen und abtrocknen.
- Der Kühlraum taut vollautomatisch ab.
- ⑥ Den Abflußkanal regelmäßig mit einen Stäbchen reinigen, damit das Tauwasser stetig und zügig abfließt.

Keine Scheuermittel benutzen.

### Längere Abwesenheit.

- Alle Lebensmittel aus dem Gerät entnehmen.
- Das Gerät vom Stromnetz trennen.
- Den Innenraum abtauen und reinigen.
- Die Tür offen lassen, um Geruchsbildung zu vermeiden.

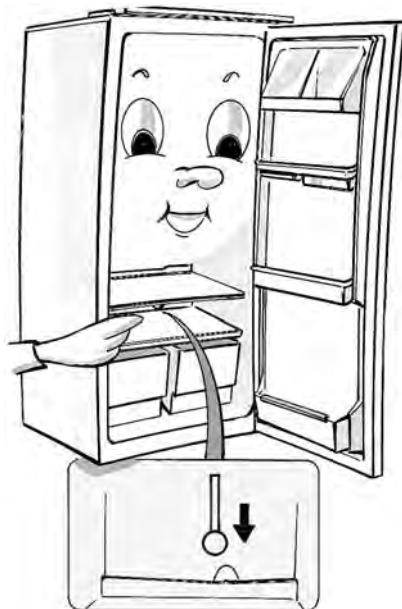

⑥

## ERST EINMAL SELBST PRÜFEN

### 1. Die Temperatur ist nicht kalt genug.

- Verhindern die Lebensmittel das richtige Schließen der Tür?
- Ist der Thermostat richtig eingestellt?
- Ist die Belüftung des Gerätes behindert?

### 2. Die Temperatur im Kühlteil ist zu kalt.

- Ist der Thermostat richtig eingestellt?

### 3. Das Gerät ist sehr laut im Betrieb.

- Ist das Gerät richtig eingebaut?
- Vibrieren die Rohre oder berühren sie sich?
- **Strömungsgeräusche im Kältekreislauf sind normal.**

### 4. Das Gerät funktioniert gar nicht?

- Ist der Strom ausgefallen?
- Steckt der Netzstecker richtig in der Steckdose?
- Ist die Sicherung durchgebrannt?
- Ist das Gerät eingeschaltet?

### 5. Wasser steht auf dem Boden des Kühlraumes.

- Ist der Thermostat richtig eingestellt?
- Ist der Tauwasserkanal verstopft?

### 6. Die Innenbeleuchtung funktioniert nicht. ⑦

Erst Punkt 4 prüfen dann:

- Das Gerät vom Stromnetz trennen.
- 1. Die Glühbimenabdeckung etwas zusammendrücken.
- 2. Die Glühbimenabdeckung (3) abnehmen.
- Die Glühbirne (220-240V, 15 Watt) austauschen.

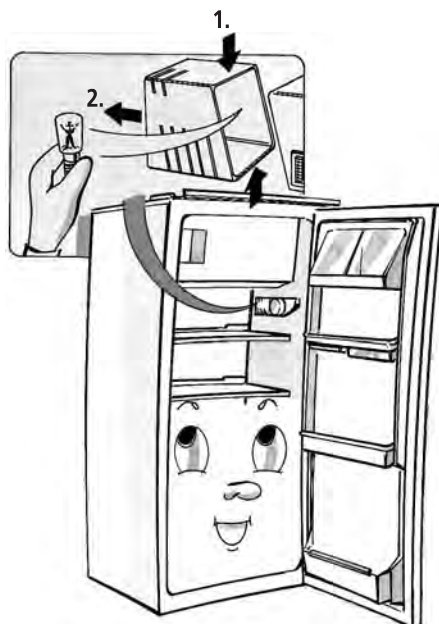

⑦

- ⑧ Falls das Gerät immer noch nicht richtig funktioniert, rufen Sie den Kundendienst an.

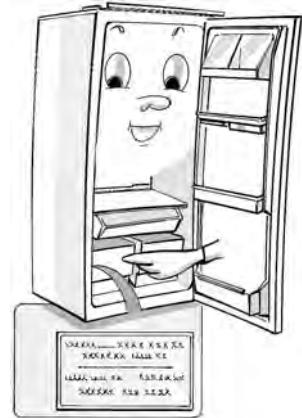

⑧

## INSTALLATION

- ⑨ Das Gerät nicht neben einer Wärmequelle aufstellen. Hohe Raumtemperaturen, direkte Sonnenbestrahlung oder Aufstellung neben einer Wärmequelle (Herd, Heizung) erhöhen den Stromverbrauch und sind zu vermeiden. Wenn sich die Aufstellung neben einer Wärmequelle nicht vermeiden läßt, beachten Sie folgende Abstände:

Zu Kohle- und Ölherd 30 cm

zu Elektroherden (Kochmulde) 3 cm

Verwenden Sie bei Bedarf Isolierplatten (kein Asbest).

- An einem trockenen und gut belüfteten Ort aufstellen.
- Den Innenraum reinigen (siehe Abschnitt "Abtauen und Reinigung des Gerätes").
- Die Zubehörteile anbringen.
- Türdichtung auf Dichtigkeit, insbesondere nach Einbau und Türanschlagwechsel, prüfen.



⑨

### Elektrischer Anschluß

- Prüfen, ob die auf dem Typenschild angegebene Spannung mit der Spannung der Netzleitung übereinstimmt.
- Der Berührungsschutz des Geräts ist gesetzlich vorgeschrieben.  
Der Hersteller lehnt die Haftung für Personen und Sachschäden bei Nichtbeachtung dieser Vorschrift ab.
- Falls Stecker und Steckdose nicht von der gleichen Art sind, die Steckdose von einem qualifizierten Techniker auswechseln lassen.
- Keine Adapter, Doppelstecker oder Verlängerungskabel benutzen.

**DESCRIPTION OF THE APPLIANCE**

**CONTROLS**

**BEFORE USING THE APPLIANCE**

**PRECAUTIONS AND GENERAL SUGGESTIONS**

**HOW TO USE THE REFRIGERATOR COMPARTMENT**

**HOW TO USE THE FREEZER COMPARTMENT**

**HOW TO DEFROST AND CLEAN THE APPLIANCE**

**TROUBLE-SHOOTING GUIDE**

**AFTER-SALE SERVICE**

**INSTALLATION**

## DESCRIPTION OF THE APPLIANCE

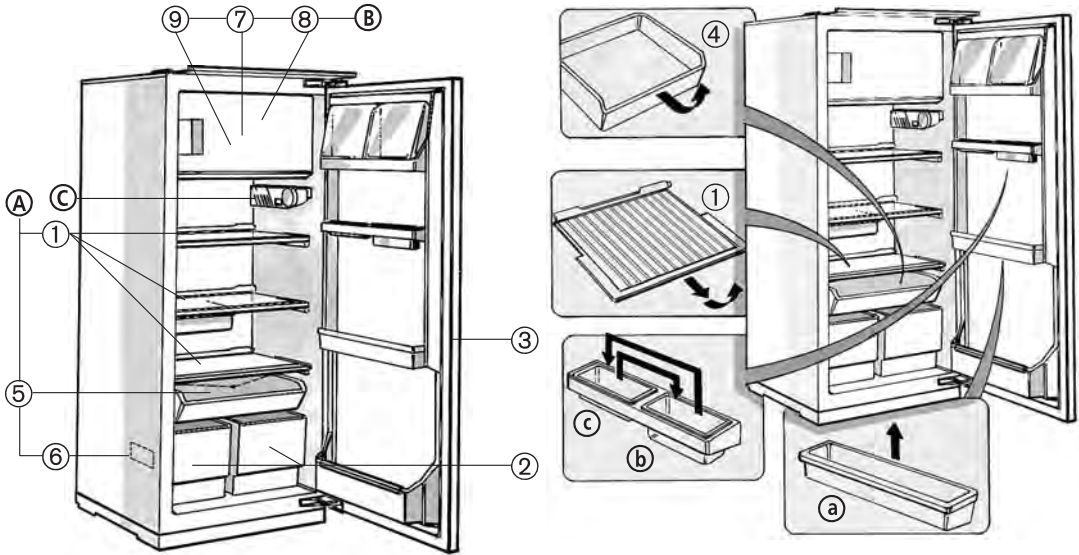

### A) Refrigerator Compartment

(for storing fresh food)

1. Shelves (partially adjustable in height)
2. Fruit and vegetables drawers
3. Inside of the door with (if available):
  - a. Adjustable containers
  - b. Door box - top
  - c. Door box - bottom
4. Pull-out drawer (telescopic)
5. Defrost water run-off
6. Rating plate

### B) Freezer Compartment (if available)

(with the ❄️ or ❄️❄️❄️ symbol, for freezing and/or storing fresh and frozen food, storing deep-frozen food and making ice cubes).

7. Freezer rack (not shown in the drawing, if available).
8. Freezing section
9. Ice cube trays

### C) Control unit

## CONTROLS

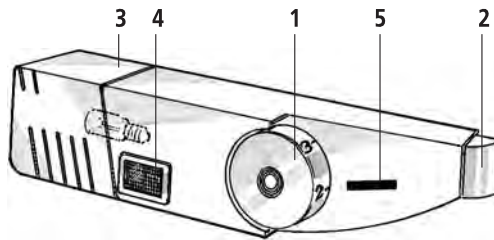
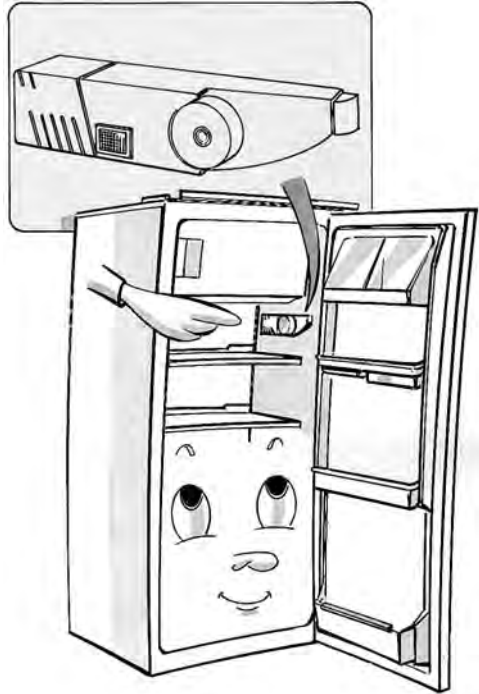

1. Thermostat knob
2. Light switch
3. Light shield
4. Pilot light switch: press the **pilot light switch** (if available) only when room temperature drops below 16°C - and / or 12 hours before freezing.  
(see Instructions for Use).  
**turn the switch off after its utilization!**
5. Setting mark

## BEFORE USING THE APPLIANCE

- After unpacking, make sure that the appliance is undamaged and that the door closes tightly. Any damage must be reported to your retailer within 24 hours after delivery of the appliance.
- **Wait at least 2 hours without moving the appliance before connecting it to the power supply.**
- The appliance is built with recyclable material. Follow local disposal regulations.
- Make sure appliance installation and electrical connection are carried out by a qualified technician according to the Manufacturer's instructions and local safety regulations.

## PRECAUTIONS AND GENERAL SUGGESTIONS

- Use the refrigerator compartment only for the storage of fresh food and the freezer compartment only for the storage of frozen food, the freezing of fresh food and to make ice cubes.
- Do not cover or close the air vents.
- Do not store liquids in glass containers. Glass containers holding liquids can burst in the freezer.
- Do not eat ice cubes or ice lollies immediately after taking them out of the freezer. Risk of "cold" burns.
- Before cleaning or servicing, always unplug the appliance or switch the power supply off.
- Do not allow children to play or hide inside the freezer: risk of becoming trapped inside and suffocating.
- If the appliance is to be scrapped, make it unusable by cutting off the power cord.
- Dispose of the appliance at an authorised collection centre for refrigerant gas.
- Do not ingest the contents of the ice packs!

### Declaration of conformity

- This appliance is designed to store food products and conforms to EEC directive n.89/109.
- The appliance has been tested for leaks and it conforms to VBG 20 safety standards for refrigerating units.
- Perform electrical connection, installation and assembly exactly as indicated by the manufacturer. If you are in doubt, call a qualified technician. The electrical system in your home must conform to the electrical supply data shown on the rating plate.
- All repairs or service operations must be carried out by a qualified technician.

### Information

- This appliance is free of CFC's (refrigerant circuit contains R134a) or free of HFC's (refrigerant circuit contains R600a - Isobutane). For more details, please refer to the rating plate on the appliance.

### For appliances with Isobutane (R600a)

- The refrigerant Isobutane is a natural gas of high environmental compatibility but which is inflammable. Therefore, it is essential to ensure that the ducts of the refrigerant circuit do not get damaged.

## HOW TO USE THE REFRIGERATOR COMPARTMENT

This appliance is either a refrigerator, or a refrigerator with a **\*\*\*** compartment, or a refrigerator with a **\* \*\*** compartment.

The appliance has been designed to run at a room temperature ranging from +10°C to +38°C. For appliances with a **\*\*\*** compartment without pilot light (4), from +16°C to +38°C.

### ① Getting started

After the appliance has been connected to the power supply, the inside light turns on when the refrigerator door is opened and the thermostat knob is not on position ●. After the temperature has been set, as described below, the appliance is ready for use.

### ② To set the temperature:

- Thermostat knob (1) on ●: no cooling and light off.
- Thermostat knob (1) on 1: minimum cooling
- Thermostat knob (1) on 3-4: average cooling
- Thermostat knob (1) on 7: maximum cooling

#### Important:

- Press the pilot light switch (4) when you freeze food and/or when room temperature drops **below 16°C**. The pilot light (4) turns on.
- When room temperature rises **above 16°C** turn the pilot light switch (4) off.
- Inside temperatures are affected by the position of the appliance, room temperature and frequency of door openings. Thermostat setting (1) may have to be changed depending on these factors.

### How to store food in the refrigerator compartment

③. We suggest to arrange food as shown in the figure on the side:

1. Cooked food
2. Dairy products, tinned products, cheese, butter
3. Fish, meat
4. Sliced food
5. Fruit and vegetables
6. Small tins, eggs
7. Tubes, small tins
8. Sausage
9. Bottles

#### Notes:

- Do not store food in an open container since it would dry up.
- Do not store food that is still warm in the refrigerator compartment.
- Make sure that air circulates freely between stored food.

**Defrosting of the refrigerator compartment is completely automatic.**

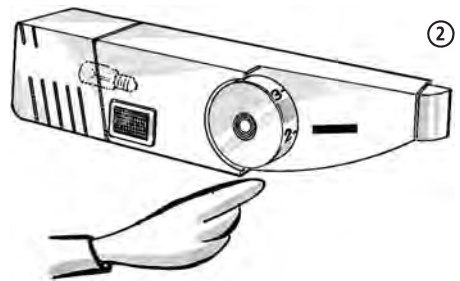

## HOW TO USE THE FREEZER COMPARTMENT

Only for appliances with **\*\*\*** compartment or **\*\*\*\*** compartment:

④ In the **\*\*\*** freezing compartment it is possible to store frozen food.

In the **\*\*\*\*** freezing compartment it is possible to store food for several months. Furthermore, it is possible to freeze foods. The quantity in kilos of fresh food that can be frozen within 24 hours is indicated on the plate (6).



### Freezing of foods

⑤ Press the pilot light switch (4) 12 hours before introducing the food. The pilot light turns on.

- Set the thermostat (1) 12 hours before introducing the food.
- Remove the rack (if available) (7) from the **\*\*\*\*** compartment.
- For freezing put the food in the middle of the **\*\*\*\*** compartment (at the back).

### Important:

- Wrap and seal food in aluminium foil, cling film, air- and watertight plastic bags, polyethylene containers with lids, containers suitable for freezers.

### When buying frozen food, make sure that:

- Wrapper or package is intact as the food may deteriorate. If it bulges or has spots of moisture on it, it means that it has not been stored in adequate conditions and that the contents may have started to thaw.
- Always use thermal bags or cold boxes for transport.
- Frozen food should always be purchased last.
- When at home, immediately store it in the freezer.
- Any food, even if partially thawed, cannot be re-frozen but must be eaten within 24 hours.
- Any rise in temperature of frozen food should be avoided or kept as short as possible. Frozen food should not be kept beyond the date indicated on the package.
- Always follow the instructions on how to store frozen food written on the packaging.

### Making ice cubes

- Fill the ice cube trays (9) 3/4 full of water and place them on the bottom of the freezer compartment.
- Use the handle of a spoon to free the ice cube trays if they are stuck.

**Do not use sharp or pointed tools.**

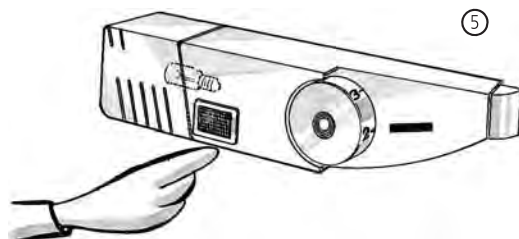



## HOW TO DEFROST AND CLEAN THE APPLIANCE

Before carrying out any cleaning or maintenance, always unplug the appliance.

You should defrost the freezer compartment when frost build-up reaches 3 mm in thickness.

- Remove all food from the (❄️❄️❄️) or (❄️❄️❄️❄️) compartment and turn the thermostat knob to ●.
  - Wrap the food in paper or a blanket and put it in a cool place.
  - Periodically clean the inside of the appliance with a sponge dampened in a solution of warm water and neutral pH detergent.
  - Rinse and dry.
  - Defrosting of the refrigerator compartment is completely automatic.
- ⑥ Regularly clean the defrost water run-off with a brush so that the defrost water will flow down unhindered.  
After having cleaned the appliance, plug it in.

Do not use abrasives.

### Long vacation

- Empty the appliance.
- Unplug the appliance.
- Defrost and clean the inside.
- Leave the door open to prevent odour from setting in.

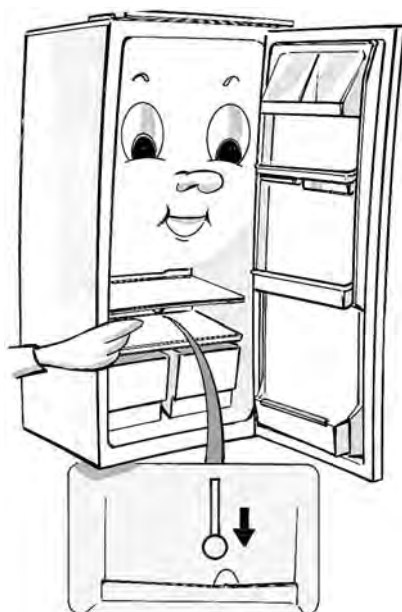

## TROUBLE-SHOOTING GUIDE

### 1. The temperature is not cold enough

- Is the food preventing the door from closing properly?
- Is the thermostat on the correct setting?
- Is air circulation blocked?

### 2. The temperature in the refrigerator compartment is too cold

- Is the thermostat on the correct setting?

### 3. The appliance is excessively noisy

- Has the appliance been properly installed?
- Do the pipes on the back touch and rattle?
- Gurgling noises inside the refrigerating circuit are normal.

### 4. The appliance does not work

- Is there a power failure?
- Is the plug properly inserted in the socket?
- Has the fuse blown?
- Is the appliance switched on?

### 5. There is water on the bottom of the refrigerator compartment

- Is the thermostat on the correct setting?
- Is the defrost water run-off clogged?

### 6. The inside light does not work ⑦.

First check point 4, then:

- Unplug the appliance.
- 1. Press the light shield (3).
- 2. Remove the light shield (3).
- Replace the bulb (220÷240 V, 15 W).

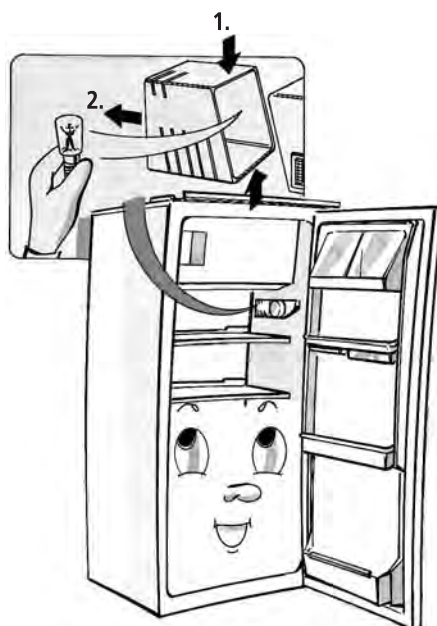

## AFTER-SALE SERVICE

- ⑧ If the freezer does not work correctly even after you have consulted the trouble shooting guide, contact after sales Service.



⑧

## INSTALLATION

- ⑨ Do not install the appliance close to any heat source. High room temperatures, direct sunlight, or location near heating or stoves increase the power consumption and should be avoided. If it is not possible to avoid placing the appliance next to a source of heat, note that the following spacings should be maintained:

to coal oil ovens or heaters 30 cm

to electric cookers/Hotplates 3 cm

- The appliance must be placed in a dry and well-ventilated room.
- Clean the interior (see "DEFROSTING AND CLEANING THE APPLIANCE").
- Assemble the accessories.
- Check the efficiency of the door seal, especially after the appliance has been built in and the door opening direction has been changed.



⑨

### Electrical connection

- Check that the voltage shown on the rating plate corresponds to the voltage in your home.
- The appliance must be earthed in accordance with the law. The Manufacturer cannot be held liable for any injury to persons or damage to property resulting from the failure to comply with this requirement.
- If the appliance plug and the wall socket are incompatible, the socket must be replaced by a qualified electrician.
- Do not use adapters, multiple sockets or extension cables.



Nederland Home Product Service (ATAG)  
Postbus 249  
6920 AE Duiven  
tel: 0900 - 555 0001  
fax: 026 - 882 1444

België  
ATAG België NV  
9420 Erpe-Mere  
tel: 053 - 806 208  
fax: 053 - 806 057

**ATAG**

Postbus 1033 • 6920 BA Duiven • Nederland