

GEBRUIKSAANWIJZING

BESCHRIJVING VAN HET APPARAAT

BEDIENINGEN

ALVORENS HET PRODUCT TE GEBRUIKEN

MILIEUTIPS

**ALGEMENE VOORZORGSMATREGELEN EN
ADVIEZEN**

GEBRUIK VAN HET KOELVAK

GEBRUIK VAN HET VRIESVAK

HET APPARAAT ONTDOOIEN EN REINIGEN

STORINGEN OPSPOREN

KLANTENSERVICE

INSTALLATIE

BESCHRIJVING VAN HET APPARAAT

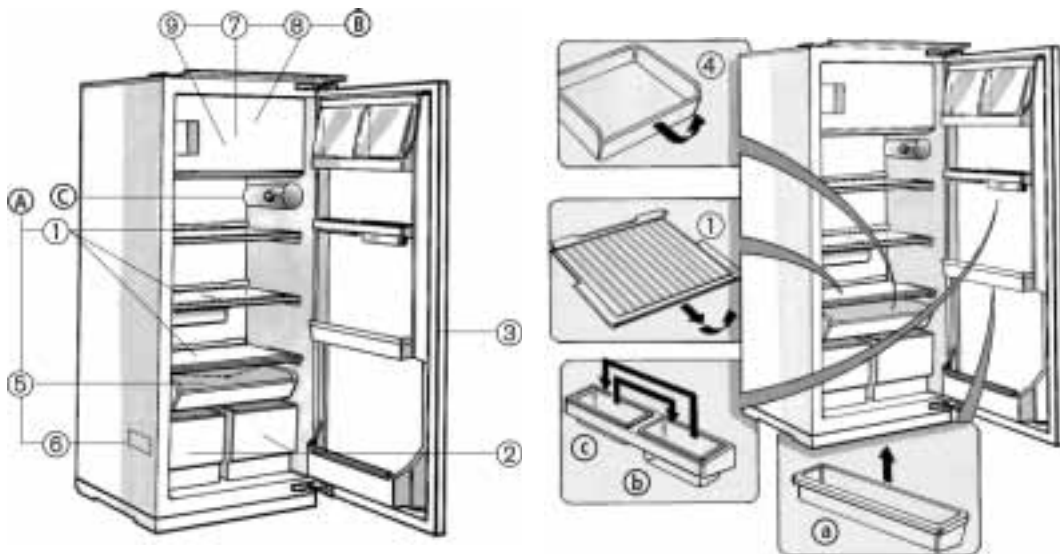

A) Koelvak

(voor het bewaren van verse levensmiddelen)

1. Schappen (gedeeltelijk in hoogte verstelbaar)
2. Groente- en fruitladen
3. Binnendeur koelkast met:
(indien bijgeleverd)
a. Verstelbare vakken
b. Bovenste deurvak
c. Onderste deurvak
4. Lade (uitschuifbaar) (indien bijgeleverd)
5. Afvoer voor het dooiwater
6. Typeplaatje

B) Vriesvak (indien bijgeleverd)

(gekenmerkt door het symbool  voor het bewaren van verse levensmiddelen en

- diepvriesproducten en het maken van ijsblokjes)
7. Rooster (niet op de afbeelding weergegeven, indien leverbaar)
 8. Invrieszone
 9. Ijsbakjes
- ## C) Bedieningen

BEDIENINGEN

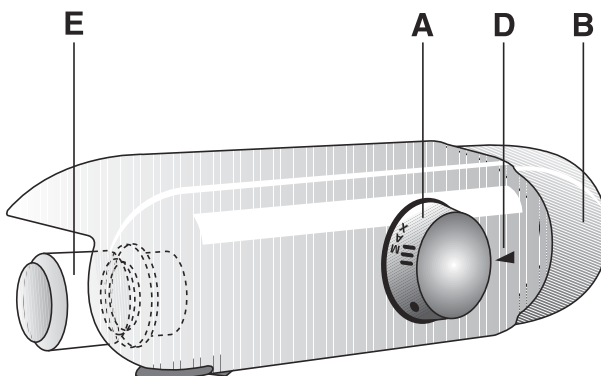

A. Thermostaatknop

B. Lichtknop

D. Referentieteken thermostaatstand

E. Lampje

ALVORENS HET PRODUCT TE GEBRUIKEN

- Het door u aangeschafte apparaat is uitsluitend bestemd voor huishoudelijk gebruik

Voor een optimaal gebruik van uw apparaat is het raadzaam de gebruiksaanwijzing aandachtig door te lezen, hierin vindt u een beschrijving van het apparaat en adviezen voor het conserveren van voedingsmiddelen.

Bewaar dit boekje voor toekomstige raadpleging.

1. Controleer na het uitpakken van het apparaat of het niet beschadigd is en of de deur goed sluit. Uw leverancier dient binnen 24 uur na de levering van eventuele schade op de hoogte te worden gesteld.
2. Het is raadzaam minstens twee uur te wachten alvorens het apparaat in werking te stellen, om het koelcircuit perfect te kunnen laten functioneren.
3. Zorg ervoor dat de installatie en de elektrische aansluiting door een gekwalificeerd technicus worden verricht overeenkomstig de aanwijzingen van de fabrikant en de plaatselijke veiligheidsvoorschriften
4. Reinig de binnenkant van het product alvorens het in gebruik te nemen.

MILIEUTIPS

1. Verpakking

Het verpakkingsmateriaal is recyclebaar en draagt het recyclingssymbool. Voor de verwerking moeten de plaatselijke voorschriften worden nageleefd. Het verpakkingsmateriaal (plastic zakken, stukken polystyreen enz.) moet buiten het bereik van kinderen gehouden worden, aangezien het een bron van gevaar kan vormen.

2. Afdanken van het apparaat

Het product is vervaardigd van materiaal dat kan worden gerecycled.

Dit apparaat is voorzien van het merkteken volgens de Europese richtlijn 2002/96/EC inzake Afdankte elektrische en elektronische apparaten (AEEA).

Door ervoor te zorgen dat dit product op de juiste manier als afval wordt verwerkt, helpt u mogelijk negatieve consequenties voor het milieu en de menselijke gezondheid te voorkomen die anders zouden kunnen worden veroorzaakt door onjuiste verwerking van dit product als afval.

Het symbool  op het product of op de bijbehorende documentatie geeft aan dat dit product niet als huishoudelijk afval mag worden behandeld. In plaats daarvan moet het worden afgegeven bij een verzamelpunt voor recycling van elektrische en elektronische apparaten.

Maak het apparaat op het moment dat het wordt afgedankt onbruikbaar door de voedingskabel door te snijden en de deuren en schappen te verwijderen, zodat kinderen niet gemakkelijk in het apparaat kunnen kruipen.

Volg bij het afdanken van het apparaat de plaatselijke voorschriften voor afvalverwerking en breng het naar een speciaal afvalverwerkingscentrum, en laat het niet onbewaakt achter, ook niet voor slechts een paar dagen, aangezien het voor kinderen een bron van gevaar kan opleveren. Voor nadere informatie over de behandeling, terugwinning en recycling van dit product wordt u verzocht contact op te nemen met het stadskantoor in uw woonplaats, uw afvalophaaldienst of de winkel waar u het product heeft aangeschaft.

Informatie:

Dit apparaat bevat geen CFK (het koelcircuit bevat R134a) of HFC (het koelcircuit bevat R600a) (zie serienummerplaatje in het apparaat).

Voor apparaten met isobutaan (R600a): isobutaan is een natuurlijk gas dat geen schadelijke invloed heeft op het milieu, maar wel ontvlambaar is. Het is daarom noodzakelijk om te controleren of de leidingen van het koelcircuit niet beschadigd zijn.

Conformiteitsverklaring

- Dit apparaat is bestemd voor het conserveren van voedingsmiddelen en is vervaardigd in overeenstemming met de Europese richtlijn 90/128/EEG, 02/72/EG en Verordening (EG) nr. 1935/2004



- Dit apparaat is ontwikkeld, gefabriceerd en op de markt gebracht in overeenstemming met:
 - de veiligheidsvereisten van de Laagspanningsrichtlijn 73/23/EEG;
 - de veiligheidsvereisten van de "EMC"-richtlijn 89/336/EEG, gewijzigd door de richtlijn 93/68/EEG.
- De elektrische veiligheid is alleen gewaarborgd wanneer het op de juiste wijze op een efficiënte werkende installatie is aangesloten, die volgens de wettelijke voorschriften is geard.



ALGEMENE VOORZORGSMATREGELEN EN ADVIEZEN

- Gebruik het koelvak uitsluitend voor het bewaren van verse levensmiddelen en dranken, en het vriesvak uitsluitend voor het bewaren van diepvriesproducten, het invriezen van verse levensmiddelen en het maken van ijsblokjes.
- Zorg ervoor dat het product tijdens de installatie de voedingskabel niet beschadigt.
- Bewaar geen dranken in glas in het vriesvak want deze kunnen barsten.
- Eet geen ijsblokjes of waterijsjes die net uit de vriezer komen, aangezien deze zo koud zijn dat ze brandwonden kunnen veroorzaken.
- Trek de stekker uit het stopcontact of sluit de stroomtoevoer af voordat u met reinigings- of onderhoudswerkzaamheden begint.
- Installeer het product niet in de buurt van een warmtebron.
- Bewaar of gebruik geen benzine of andere gassen en licht ontvlambare stoffen in de buurt van het apparaat of van andere elektrische huishoudelijke apparatuur. De dampen die hieruit voortkomen kunnen brand of explosies veroorzaken.
- Laat een vrije ruimte aan de zijkanten en boven het apparaat om een goede ventilatie te garanderen of volg de installatie-instructies.
- Houd de ventilatie-openingen van het apparaat vrij van obstakels.
- Alle apparaten met ijsmakers en waterdispensers moeten op een waterleidingnet aangesloten worden dat uitsluitend drinkwater levert (met een waterleidingdruk van tussen de 1,7 en 8,1 bar (25 en 117 PSI)). De ijsmakers en/of waterdispensers die niet rechtstreeks op het waterleidingnet zijn aangesloten, mogen uitsluitend met drinkwater worden gevuld.
- Installeer het apparaat waterpas op een vloer die het gewicht kan dragen en in een ruimte die geschikt is voor de afmetingen en het gebruik van het apparaat.
- Gebruik voor de aansluiting op de waterleiding de bij het nieuwe apparaat geleverde slang en niet die van het vorige apparaat.
- Het apparaat moet door twee of meerdere personen worden verplaatst en geïnstalleerd.

- Plaats het apparaat in een droge en goed geventileerde ruimte. Het apparaat is afgesteld om te werken in ruimten waarin de temperatuur binnen de volgende waarden ligt, die op hun beurt weer afhankelijk zijn van de klimaatklasse die op het typeplaatje staat aangegeven: Het is mogelijk dat het apparaat niet goed functioneert als het voor een lange tijd in een ruimte wordt gelaten met een hogere of lagere temperatuur dan het genoemde bereik.

| Klimaatklasse | Omg. temp. (°C) | Omg. temp. (°F) |
|---------------|-----------------|-----------------|
| SN | Van 10 tot 32 | Van 50 tot 90 |
| N | Van 16 tot 32 | Van 61 tot 90 |
| ST | Van 18 tot 38 | Van 64 tot 100 |
| T | Van 18 tot 43 | Van 64 tot 110 |

- Wees voorzichtig bij het verplaatsen van het apparaat om te voorkomen dat de vloer beschadigd raakt (b.v. parket).
- Gebruik geen andere mechanische, elektrische of chemische systemen die het ontdooiproces versnellen dan door de fabrikant zijn aanbevolen.
- Beschadig de leidingen van het koelcircuit van de koelkast niet.
- Gebruik of plaats geen elektrische apparaten in de vakken van het apparaat, als hiervoor geen uitdrukkelijke toestemming door de fabrikant is gegeven.
- Het apparaat is niet bestemd om gebruikt te worden door jonge kinderen of zieke personen zonder lichamelijke controle.
- Om het risico te vermijden dat kinderen in de koelkast opgesloten raken en stikken, mag hen niet worden toegestaan in het product te spelen of zich erin te verstoppen.
- De voedingskabel mag alleen door gekwalificeerd personeel worden gewijzigd of vervangen.
- Gebruik geen enkele of meervoudige adapters of verlengsnoeren.
- Het apparaat moet van het elektriciteitsnet kunnen worden afgekoppeld door de stekker uit het stopcontact te trekken of via de tweepolige schakelaar die voor het stopcontact is geplaatst.
- Controleer of de spanning op het typeplaatje overeenkomt met de spanning in uw woning
- Slik de (niet-giftige) vloeistof uit de vrieselementen niet in (indien bijgeleverd).
- De fabrikant kan niet aansprakelijk worden gesteld, indien bovenstaande adviezen en voorzorgsmaatregelen niet in acht zijn genomen.

GEBRUIK VAN HET KOELVAK

Dit apparaat is een koelkast met een vriesvak met  sterren.

Of is een koelkast met een vriesvak met  sterren.

① Ingebruikneming van het apparaat

Als de stekker van het apparaat in het stopcontact gestoken is, en de thermostaat (A) niet op het symbool ● staat, gaat de binnenverlichting telkens branden wanneer de deur geopend wordt. Nadat de temperatuur is ingesteld – zoals beschreven wordt in het volgende hoofdstuk – is het apparaat gereed om te werken.

Temperatuurinstelling

- Als u de temperatuur in het vak wilt wijzigen, draait u de thermostaatknop:
 - op de lagere cijfers **1-2/MIN** wanneer u wilt dat de temperatuur in het vak **MINDER KOUD** is;
 - op de middencijfers **3-4/MED** voor een **GEMIDDELD HOGE** temperatuur;
 - op de hogere cijfers **5-7/MAX** voor een **KOUDE**RE temperatuur.

Thermostaat (A) op ●: de functies van het apparaat en de verlichting worden onderbroken.

Opmerking:

De omgevingstemperatuur, de frequentie waarmee de deur wordt geopend en de plaats van het apparaat kunnen van invloed zijn op de binnentemperatuur van de koelkast. De thermostaatstand dient op grond van deze factoren te worden aangepast.

Belangrijk

- De instelling van de thermostaat (A) is afhankelijk van de plaats waar het apparaat geïnstalleerd is, van de temperatuur van het vertrek en de frequentie waarmee de deur geopend wordt.

Bewaren van levensmiddelen in het koelvak:

③ Plaats de levensmiddelen zoals in de afbeelding hiernaast:

1. Gekookt voedsel
2. Zuivel, conserven, kaas, boter
3. Vis, vlees
4. Vleeswaren
5. Fruit, groente, salades
6. Kleine conserven, eieren
7. Tubes, kleine conserven
8. Kleine flessen
9. Flessen



Opmerking:



- De voedingsmiddelen moeten worden afgedekt om te voorkomen dat ze uitdrogen.
- Warm voedsel moet eerst afkoelen, voordat het in de koelkast gezet mag worden.
- Zorg ervoor dat de lucht goed kan circuleren tussen de levensmiddelen.

Het koelvak wordt geheel automatisch ontdooid.



GEBRUIK VAN HET VRIESVAK

Alleen voor apparaten met  of met :

- ④ Als het vriesvak  heeft, kunnen er al ingevroren voedingsmiddelen in worden bewaard. Als het vriesvak  heeft, kunnen de voedingsmiddelen er maandenlang in bewaard worden en kunnen bovendien verse voedingsmiddelen worden ingevroren. Op het serienummerplaatje (zie paragraaf "Beschrijving van het apparaat, ref. 6) wordt vermeld hoeveel verse levensmiddelen uitgedrukt in kg. kan worden ingevroren in 24 uur.

Invriezen van levensmiddelen

- Zet de thermostaat (A) op de stand 3-4.
- Leg de in te vriezen levensmiddelen in het midden van het vriesvak met .
- Bevroren levensmiddelen mogen niet in contact komen met in te vriezen levensmiddelen (houd een afstand van ongeveer 20 mm).
- Zet de thermostaat (A) na 24 uur weer op de normale stand.

Belangrijk:

Wikkel het voedsel en verzegel het in:

- aluminiumfolie, plastic folie, waterdichte plastic verpakking, polyethyleen bakjes met deksel, diepvriesbakken.

Bij de aankoop van diepvriesproducten moet u op de volgende punten letten:

- De verpakking of het pak moet onbeschadigd zijn, omdat het product anders kan bederven. Als een pakje bol staat of als er vochtplekken op zitten, is het niet onder optimale omstandigheden bewaard en kan het al gedeeltelijk zijn ontdooid.
- De diepvriesproducten dienen in isolerende tassen te worden vervoerd.
- De diepvriesproducten dienen als laatste te worden gekocht.
- Zet de diepvriesproducten bij thuiskomst meteen in het vriesvak.
- De gedeeltelijk ontdooid diepvriesproducten mogen niet opnieuw worden ingevroren, maar moeten binnen 24 uur worden geconsumeerd.
- Variaties in temperatuur moeten worden vermeden of tot een minimum worden beperkt.
De uiterste houdbaarheidsdatum op de verpakking moet worden gerespecteerd.
- De instructies op de verpakking voor het conserveren van diepvriesproducten moeten altijd worden opgevolgd.

Ijsblokjes maken



- Vul het ijsbakje (9) voor 3/4 met water en zet het op de bodem van het vriesvak.
- Gebruik de handgreep van een lepel om de bakjes die zich aan het vak hebben vastgehecht los te maken.

Gebruik geen puntige of scherpe voorwerpen.



HET APPARAAT ONTDOOIEN EN REINIGEN

Haal eerst de stekker uit het stopcontact, voordat u onderhoud gaat plegen op het apparaat of het gaat schoonmaken. Wij raden u aan het vriesvak te ontdooien wanneer de ijsvorming op de wanden 3 millimeter dik is geworden.

- Haal de levensmiddelen uit het vriesvak met  of  en draai de thermostaat (A) op ●.
 - Wikkel de diepvriesproducten strak tegen elkaar in kranten (of in een deken) en zet hen op een koele plaats.
 - Reinig het vriesvak met een vochtige spons met lauwwater en/of een neutraal schoonmaakmiddel.
 - Spoel en droog zorgvuldig.
 - Het koelvak wordt automatisch ontdooid.
- ⑤ Reinig de binnenkant van het gat regelmatig om een constante en correcte afvoer van het dooiwater zeker te stellen.

Sluit het apparaat na de reiniging weer aan op het elektriciteitsnet.

Gebruik geen schuurmiddelen.

Als u de vriezer langere tijd niet gebruikt.

- Maak de vakken leeg.
- Haal de stekker van het apparaat uit het stopcontact.
- Ontdooi het apparaat en reinig de binnenwanden.
- Laat de deur open om te voorkomen dat er onaangename geuren ontstaan.



STORINGEN OPSPOREN

Als u de volgende geluiden hoort

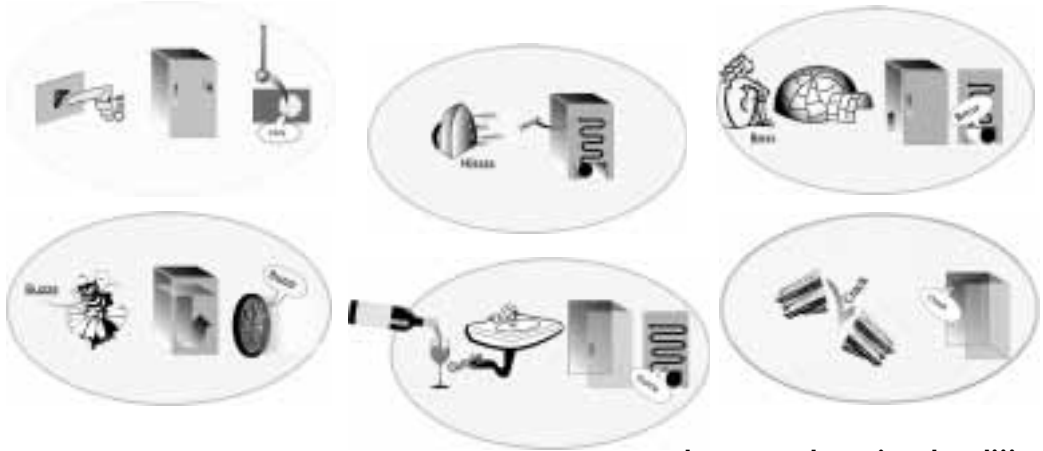

..werkt uw product uitstekend!!!

- 1. De temperatuur in de vakken is te hoog.**
 - Verhinderen de voedingsmiddelen een correcte sluiting van de deuren?
 - Staat de thermostaat op de goede stand?
 - Wordt de luchtcirculatie gehinderd?
- 2. De temperatuur in het koelvak is te laag.**
 - Staat de thermostaat op de goede stand?
- 3. Het apparaat maakt te veel lawaai.**
 - Is het apparaat correct geïnstalleerd?
 - Raken de buizen aan de achterkant elkaar of trillen ze?
 - Het is normaal dat men lawaai hoort van de koelvloeistof die circuleert.
- 4. Het apparaat werkt niet?**
 - Is de stroom uitgevallen?
 - Zit de stekker goed in het stopcontact?
 - Is de zekering doorgebrand?
 - Is de voedingskabel beschadigd?
- 5. Er staat water op de bodem van het koelvak.**
 - Staat de thermostaat in de goede stand?
 - Is de afvoer van het dooiwater misschien verstopt?
- 6. De binnenverlichting werkt niet. ⑥ Controleer eerst punt 4, en vervolgens:**
 - Haal de stekker van het apparaat uit het stopcontact.
 - Vervang de lamp door een exemplaar met hetzelfde vermogen of met het maximumvermogen in watt dat in de buurt van de lamphouder is aangegeven
 - Verwijdering lampje: Schroef hem tegen de klok in los, zoals op de afbeelding



⑥

KLANTENSERVICE

Voordat u contact opneemt met de Klantenservice:

1. Ga na of u de storingen niet zelf kunt verhelpen (zie "Storingen opsporen").
2. Zet het apparaat opnieuw aan om te zien of het ongemak is verholpen. Als dit niet het geval is, schakel het apparaat dan opnieuw uit en herhaal de handeling na een uur.
3. Als ook dat niet helpt, wend u dan tot onze Klantenservice.

Vermeld de volgende gegevens:

- de aard van de storing,
- het model,
- het servicenummer (nummer achter het woord SERVICE op het typeplaatje binnenin het apparaat),
- uw volledige adres en
- uw telefoonnummer.

SERVICE 0000 000 00000



Opmerking:

Het verwijderen van de deur van het apparaat door onze Klantenservice wordt niet beschouwd als een ingreep die onder de garantie valt.

INSTALLATIE

- ⑧ Installeer het apparaat niet in de buurt van warmtebronnen. Installatie in een warme omgeving, rechtstreekse blootstelling aan de zon of opstelling van het apparaat in de buurt van een warmtebron (kachel, fornuis) verhogen het stroomverbruik en dienen te worden vermeden. Indien dit niet mogelijk is, moeten de volgende minimumafstanden worden aangehouden:
30 cm vanaf fornuizen die werken op kolen of petroleum
3 cm vanaf elektrische fornuizen.
- Installeer het apparaat op een droge en goed geventileerde plaats.
 - Reinig de binnenkant (zie hoofdstuk "Het apparaat ontdooien en reinigen").
 - Breng de accessoires aan.
 - Controleer de afdichting van de deur, in het bijzonder na montage of eventuele omkering van de opening van de deur.

Elektrische aansluiting

- Controleer of de spanning op het typeplaatje overeenstemt met de netspanning in uw woning.
- De aarding van het apparaat is wettelijk verplicht. De fabrikant aanvaardt geen enkele aansprakelijkheid voor eventueel persoonlijk letsel of schade aan voorwerpen, die te wijten zijn aan het niet in acht nemen van deze voorschriften.
- Als de stekker en het stopcontact niet van hetzelfde type zijn, laat het stopcontact dan vervangen door een gekwalificeerd technicus.
- Gebruik geen adapters, meervoudige stopcontacten of verlengsnoeren.



⑧