

Gebbruiksaanwijzing

**Koelkast met vriesvak**

Mode d'emploi

**Réfrigérateur avec compartiment**

Bedienungsanleitung

**Kühlschrank mit Gefrierfach**

Instructions for use

**Fridge with freezer compartment**

178 cm

**ATAG**

<b>NEDERLANDS</b>	Gebraiksaanwijzing	Pagina 4
<b>FRANÇAIS</b>	Mode d'emploi	Page 12
<b>DEUTSCH</b>	Gebrauchsanweisung	Seite 21
<b>ENGLISH</b>	Instructions for use	Page 29

# GEBRUIK VAN HET KOELVAK

## **Ingebruikneming van het apparaat**

1. Steek de stekker in het stopcontact
2. Wanneer de stekker in het stopcontact wordt gestoken is het apparaat gewoonlijk van te voren in de fabriek afgesteld op een temperatuur van 5 °C.

## **Regeling van de temperatuur**

Raadpleeg het bijgeleverde productinformatieblad voor de regeling van de temperatuur.

## **Opmerking:**

De omgevingstemperatuur, de frequentie waarmee de deur geopend wordt, het plaatsen van warme gerechten en een verkeerde plaatsing van het apparaat kunnen van invloed zijn op de interne temperatuur van de koelkast die af kan wijken van de temperatuur die aangegeven is op het paneel.

## **Bewaren van levensmiddelen in het koelvak:**

- De levensmiddelen moeten worden afgedekt om te voorkomen dat ze uitdrogen
- De afstand tussen de schappen en de achterwand van de koelkast zorgt voor een vrije luchtcirculatie
- Zet de levensmiddelen niet tegen de achterwand van het koelvak
- Zet geen levensmiddelen in de koelkast die nog warm zijn
- Bewaar vloeistoffen in gesloten houders

## **Let op:**

**Het bewaren van groenten met een hoog watergehalte kan condensvorming veroorzaken op de glazen schappen; dit heeft geen invloed op het correct functioneren van het apparaat.**

# VAK VOOR VLEES & VIS (afhankelijk van het model)

Het Vak voor Vlees & Vis is speciaal ontwikkeld om een langduriger conservering van deze verse levensmiddelen te garanderen, zonder de voedingswaarde en de oorspronkelijke versheid ervan te wijzigen.

Het wordt afgeraden om in dit vak fruit of groenten te leggen, aangezien de temperatuur ook onder 0 °C kan zakken, en het vocht dat in de levensmiddelen zit zou kunnen bevriezen.

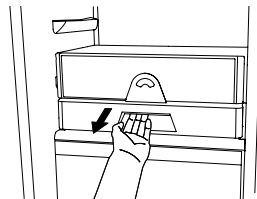

## Temperatuurinstelling

De temperatuur in het Vak voor Vlees & Vis wordt aangegeven door de stand van het wijzertje op de deur van het vak zelf en is afhankelijk van de algemene temperatuur van het koelvak.

Wij adviseren u de temperatuur van het koelvak in te stellen op tussen +2° en +6°.

Om de temperatuur in het Vak voor Vlees & Vis te weten te komen, de hierna volgende afbeeldingen raadplegen:

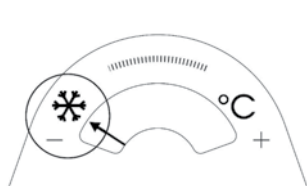

Wanneer het wijzertje in het linker gebied staat, moet de temperatuur van het koelvak verhoogd worden.

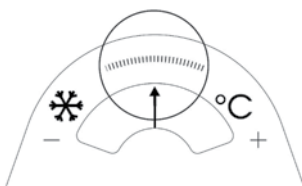

Wanneer het wijzertje in het midden staat, is de temperatuur precies goed.

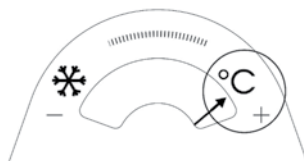

Wanneer het wijzertje in het rechter gebied staat, moet de temperatuur van het koelvak verlaagd worden.

**Belangrijk:** als de functie geactiveerd is en er levensmiddelen met een hoog watergehalte aanwezig zijn, kan zich condens vormen op de schappen. Schakel de functie in dat geval tijdelijk uit.

## Verwijderen van het vlees- en visvak:

Als het symbool  niet wordt weergegeven op het bedieningspaneel (zie Beknopte Handleiding), wordt geadviseerd het vlees- en visvak niet te verwijderen, teneinde een correcte werking van het apparaat, een geschikte conservering van de levensmiddelen en een optimaal energieverbruik te garanderen. Voor meer ruimte in de koelkast kan in alle andere gevallen het vlees- en visvak worden verwijderd.

Ga als volgt te werk:

1. Verwijder de lade van het vak (Afbeelding 1).
2. Verwijder de afdekking van de lade met behulp van de koppelingen op de onderkant van de afdekking (Afbeelding 2) Om het vlees- en visvak weer in gebruik te nemen, dient u ervoor te zorgen dat de afdekplaat van de lade weer geplaatst wordt, voordat u de lade zelf terugzet en de functie weer in werking stelt.
3. Druk drie seconden op de knop '**Vlees- en visvak**' op het bedieningspaneel totdat het gele lampje uitgaat. Om het energieverbruik zo laag mogelijk te houden, wordt aangeraden om het vlees- en visvak uit te schakelen en om de onderdelen eruit te verwijderen (behalve het schap boven de groente- en fruitladen).

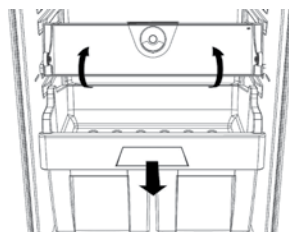

Afb. 1

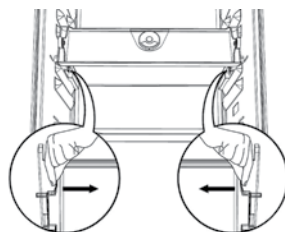

Afb. 2

## “NULGRADENVAK” (afhankelijk van het model)

Het ‘nulgradenvak’ is speciaal ontwikkeld om een lage temperatuur en een juiste vochtigheidsgraad te behouden teneinde verse levensmiddelen langer te kunnen bewaren (bijvoorbeeld vlees, vis, winterfruit en -groenten).

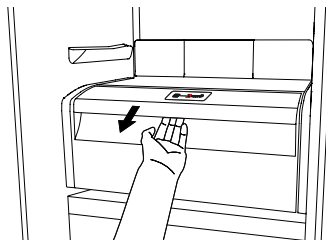

### In- en uitschakelen van het vak

De temperatuur in het vak is ongeveer 0° als het vak ingeschakeld is.

Druk voor de inschakeling van het vak langer dan één seconde op de knop die in de afbeelding is weergegeven totdat het symbool gaat branden.

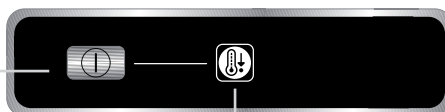

Het brandende symbool geeft aan dat het vak ingeschakeld is. Druk opnieuw langer dan een seconden op de knop om het vak uit te schakelen

Voor een correcte werking van het ‘nulgradenvak’ is het volgende noodzakelijk:

- het koelvak moet ingeschakeld zijn
- de temperatuur in het koelvak moet tussen de +2 °C en +6 °C zijn
- de lade moet geplaatst zijn om de inschakeling mogelijk te maken
- er mogen geen speciale functies zijn geselecteerd (Stand-by, Cooling-Off, Vacation - indien aanwezig).

Als één van deze speciale functies is geselecteerd, dan moet het ‘nulgradenvak’ handmatig worden uitgeschakeld en moeten de verse levensmiddelen uit het vak worden verwijderd. Als het vak niet handmatig wordt uitgeschakeld, zal het na ongeveer 8 uur automatisch worden uitgeschakeld.

### Opmerking:

- als het symbool bij inschakeling van het vak niet gaat branden, dient u te controleren of de lade goed geplaatst is; neem contact op met een erkende klantenservice, als het probleem aanhoudt
- als het vak is ingeschakeld en de lade is geopend, dan kan het symbool van het bedieningspaneel automatisch uitgaan. Als de lade weer wordt geplaatst, wordt het symbool weer ingeschakeld
- ongeacht de status van het vak is een zacht geluid hoorbaar. Dit is normaal
- als het vak niet in werking is, is de temperatuur in het vak afhankelijk van de algemene temperatuur in het koelvak. In dit geval wordt geadviseerd om fruit en groenten te bewaren die niet gevoelig zijn voor koude (bosvruchten, appels, abrikozen, wortels, spinazie, sla, enz.).

**Belangrijk:** als de functie geactiveerd is en er levensmiddelen met een hoog watergehalte aanwezig zijn, kan zich condens op de schappen vormen. Schakel in dat geval de functie tijdelijk uit. Let goed op bij het plaatsen van kleine levensmiddelen en houders op het bovenste schap van het ‘nulgradenvak’ om te voorkomen dat ze tussen de lade en de achterwand van het koelvak kunnen vallen.

### **Verwijderen van het 'nulgradenvak':**

Voor meer ruimte in de koelkast kan het 'nulgradenvak' worden verwijderd. Ga in dat geval als volgt te werk:

- wij adviseren om de twee onderste deurvakken leeg te maken (en eventueel te verwijderen) om de lade gemakkelijker naar buiten te kunnen trekken.
- schakel het vak uit
- neem de lade en het witte plastic schap onder het vak weg.

**Opmerking:** het bovenste schap en de zijsteunen kunnen niet worden verwijderd.

Om het 'nulgradenvak' weer in gebruik te nemen, dient u ervoor te zorgen dat het witte plastic schap onder het vak weer geplaatst wordt, voordat u de lade zelf terugzet en de functie weer in werking stelt. Om het energieverbruik te optimaliseren wordt geadviseerd om het 'nulgradenvak' uit te schakelen en om het vak te verwijderen.

Reinig het vak en zijn onderdelen regelmatig met een doek en een oplossing van lauw water en specifieke neutrale schoonmaakmiddelen die speciaal bestemd zijn voor het reinigen van de binnenkant van een koelkast (zorg ervoor om het witte plastic schap onder de lade niet in het water onder te dompelen).

**Voordat u het vak schoonmaakt (ook de buitenkant), moet de lade zodanig worden verwijderd dat het vak van het elektriciteitsnet is losgekoppeld.**

Gebruik nooit schuurmiddelen.

# HET GEBRUIK VAN HET VRIESVAK

(indien aanwezig)

In het vriesvak **✳️❄️❄️** kunnen ook verse levensmiddelen ingevroren worden. De hoeveelheid verse levensmiddelen die in 24 uur kan worden ingevroren staat aangegeven op het typeplaatje.

## Invriezen van verse levensmiddelen

- In Fig. 1 is de aanbevolen plaats aangegeven voor levensmiddelen die ingevroren moeten worden, als er een rooster aanwezig is, als er geen rooster is bijgeleverd is de aanbevolen plaats aangegeven in Fig. 2.
- Plaats de levensmiddelen in het midden van het vak **✳️❄️❄️** zonder dat ze in aanraking komen met de reeds ingevroren levensmiddelen, houd ze op een afstand van ongeveer 20 mm (fig. 1 en 2).

In de tabel hiernaast kunt u zien hoeveel maanden verse, ingevroren levensmiddelen bewaard kunnen worden.

Bij de aankoop van diepvriesproducten moet u op de volgende punten letten:

- de verpakking of het pak moet onbeschadigd zijn, omdat het product anders kan bederven. Als een pakje bol staat of als er vochtplekken op zitten, is het niet onder optimale omstandigheden bewaard en kan het al gedeeltelijk zijn ontdooid.
- De diepvriesproducten moeten als laatste worden gekocht en in isolerende tassen worden vervoerd.
- Leg de diepvriesproducten bij thuiskomst meteen in het vriesvak.
- De gedeeltelijk ontdooidie diepvriesproducten mogen niet opnieuw worden ingevroren, maar moeten binnen 24 uur worden geconsumeerd.
- Variaties in temperatuur moeten vermeden worden of tot een minimum worden beperkt. De uiterste houdbaarheidsdatum op de verpakking moet worden gerespecteerd.
- De instructies op de verpakking voor het conserveren van diepvriesproducten dienen altijd te worden opgevolgd.

## Ijsblokjes maken

- Vul het ijsbakje voor 2/3 met water en zet het in vak **✳️❄️❄️**.
- Gebruik, indien het ijsbakje aan de bodem van het vriesvak **✳️❄️❄️** is vastgevroren, geen puntige of scherpe voorwerpen om het los te maken.
- Om de ijsblokjes eenvoudig te verwijderen buigt u het bakje om.



Fig. 1



Fig. 2

<b>1-3</b>	
<b>4-7</b>	
<b>8-12</b>	

# ONTDOOIEN VAN HET APPARAAT

Trek de stekker uit het stopcontact of sluit de stroomtoevoer af voordat u met het ontdooien begint.

Het koelvak wordt geheel automatisch ontdooid. De aanwezigheid van waterdruppels op de achterwand aan de binnenkant van de koelkast duidt erop dat het apparaat bezig is automatisch te ontdooien. Het dooiwater wordt automatisch via een afvoeropening in een opvangbak geleid, waar het verdampt.

Reinig regelmatig de afvoeropening van het dooiwater met behulp van het bijgeleverde gereedschap om een constante afvoer van het dooiwater zeker te stellen. (Fig. 1)

## Ontdooien van het vak ❄️❄️❄️ (indien aanwezig)

Wij raden u aan het vak ❄️❄️❄️ een of twee maal per jaar te ontdooien, of wanneer de ijslaag te dik is geworden.

Ijsvorming is een normaal verschijnsel. De hoeveelheid en de snelheid waarmee zich het ijs vormt, hangt af van de omgeving waarin het apparaat zich bevindt en van de frequentie waarmee de deur van het vriesvak wordt geopend. De ijsvorming is het grootst op het bovenste gedeelte van het vak. Dit is normaal en heeft geen invloed op het correct functioneren van het apparaat.

Het is raadzaam het vak te ontdooien wanneer u weinig voorraad heeft.

- Open de deur en haal alle levensmiddelen uit het vriesvak, en zet ze op een heel koele plaats of in een koeltas.
- Laat de deur open zodat het ijs kan smelten.
- Reinig de binnenkant van de vriezer met een vochtige spons met lauw water en/of een neutraal schoonmaakmiddel. Gebruik geen schuurmiddelen.
- Spoel goed en droog zorgvuldig af.
- Plaats de levensmiddelen weer in het vak.
- Sluit de deur.

Steek de stekker weer in het stopcontact en start het apparaat volgens de aanwijzingen uit hoofdstuk "In werking stellen van het koelvak". De instellingen en keuzes die gemaakt werden voordat het apparaat ontdooid werd worden hersteld.



Fig. 1



# REINIGING EN ONDERHOUD

**Trek de stekker uit het stopcontact of sluit de stroomtoevoer af, alvorens onderhouds- en reinigingswerkzaamheden te gaan verrichten.**

- Reinig de binnenkant van de koelkast met een vochtige spons met lauw water en/of een neutraal schoonmaakmiddel. Spoel en droog het apparaat met een zachte doek. Gebruik geen schuurmiddelen.
- De scheidings-elementen mogen niet in water worden ondergedompeld, maar moeten worden afgewassen met een niet al te vochtige spons.
- Reinig de binnenkant van het vriesvak tijdens het ontdooien.
- Maak de ventilatieroosters en de condensor op de achterkant van het apparaat regelmatig schoon met een stofzuiger of een borstel.
- Reinig de buitenkant met een met water bevochtigde zachte doek. Gebruik geen schuurmiddelen of schuur sponsjes, noch vlekkenmiddelen (bijv. aceton en trichloorethyleen) of azijn.

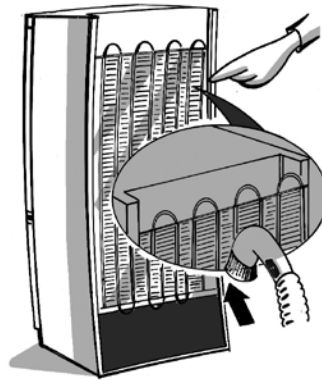

## **Als u het apparaat langere tijd niet gebruikt**

1. Maak de koelkast helemaal leeg.
2. Haal de stekker uit het stopcontact.
3. Ontdooi het apparaat en reinig de binnenwanden.
4. Om de vorming van schimmel, onaangename luchtjes en roest te voorkomen moet de deur van het apparaat open blijven staan als het gedurende langere tijd niet gebruikt wordt.
5. Het apparaat schoonmaken.
  - Maak de binnenkant van het lage temperatuurvak (bij modellen waar dit aanwezig is) schoon tijdens het ontdooien.
  - Reinig de binnenkant van de koelkast met een vochtige spons met lauw water en/of een neutraal schoonmaakmiddel. Spoel en droog het apparaat met een zachte doek. Gebruik geen schuurmiddelen.

# KLANTENSERVICE

## Voordat u contact opneemt met de klantenservice:

1. Ga na of u de storingen zelf kunt verhelpen (zie "Storingen opsporen").
2. Zet het apparaat opnieuw aan om te zien of het ongemak is verholpen. Als dit niet het geval is, schakel het apparaat dan opnieuw uit en herhaal de handeling na een uur.
3. Als ook dat niet helpt, wend u dan tot onze klantenservice.

Vermeld de volgende gegevens:

- de aard van de storing
- het model

- het servicenummer (nummer achter het woord SERVICE op het typeplaatje binnenin het apparaat)
- uw volledige adres
- uw telefoonnummer

**SERVICE** 0000 000 00000



## Opmerking:

**Het omkeren van de deur van het apparaat door onze klantenservice wordt niet beschouwd als een ingreep die onder de garantie valt.**

# INSTALLATIE

- Installeer het apparaat niet in de buurt van warmtebronnen. Installatie in een warme omgeving, rechtstreekse blootstelling aan de zon of opstelling van het apparaat in de buurt van een warmtebron (kachel, fornuis) verhogen het stroomverbruik en dienen te worden vermeden.
- Indien dit niet mogelijk is, moeten de volgende minimumafstanden worden aangehouden:
  - 30 cm vanaf fornuizen die werken op kolen of petroleum;
  - 3 cm vanaf elektrische fornuizen en/of gasfornuizen.
- Monteer de afstandstukken (indien bijgeleverd) op de achterkant van de condensator die op de achterkant van het apparaat zit.
- Installeer het apparaat op een droge en goed geventileerde plaats, zorg dat het op een vlakke ondergrond staat en stel indien nodig de poten aan de voorkant bij.
- De binnenkant schoonmaken.
- Breng de bijgeleverde accessoires aan.

## Elektrische aansluiting

- **Houd u aan de plaatselijke voorschriften voor de elektrische aansluiting.**

- De gegevens met betrekking tot de spanning en het opgenomen vermogen staan op het typeplaatje in het apparaat.
- **De aarding van het apparaat is wettelijk verplicht. De fabrikant aanvaardt geen enkele aansprakelijkheid voor eventueel letsel aan personen, dieren of voor schade aan voorwerpen die veroorzaakt is door het niet in acht nemen van deze voorschriften.**
- Als de stekker en het stopcontact niet van hetzelfde type zijn, laat het stopcontact dan vervangen door een gekwalificeerd technicus.
- Gebruik geen verlengsnoeren of meervoudige adapters.

## Afkoppeling van het elektriciteitsnet

Het moet mogelijk zijn het apparaat van het elektriciteitsnet af te koppelen door de stekker uit het stopcontact te halen of via een tweepolige netschakelaar die bovenstreams van het stopcontact is geplaatst.

# COMMENT FAIRE FONCTIONNER LE COMPARTIMENT RÉFRIGÉRATEUR

## Mise en service de l'appareil

1. Insérez la fiche dans la prise secteur
2. L'appareil est normalement réglé en usine pour fonctionner à la température conseillée de +5 °C.

## Réglage de la température

Pour le réglage de la température, consultez la fiche produit jointe

## Remarque :

La température ambiante, la fréquence d'ouverture de la porte, l'introduction d'aliments chauds et la position défavorable de l'appareil peuvent influencer sur la température intérieure des deux compartiments, qui peut être différente de celle qui est indiquée sur le bandeau de commande.

## Conservation des aliments dans le compartiment réfrigérateur :

- Les aliments doivent être recouverts afin d'empêcher leur déshydratation
- l'espace entre les clayettes et la paroi intérieure arrière du réfrigérateur permet à l'air de circuler librement
- Disposez les aliments de façon à ce qu'ils n'entrent pas en contact direct avec la paroi arrière du compartiment réfrigérateur
- Ne placez pas d'aliments encore chauds dans le compartiment réfrigérateur
- Conservez les liquides dans des récipients fermés

## Remarque importante :

**La conservation de légumes à forte teneur en eau peut provoquer la formation de condensation sur les clayettes en verre ; ceci ne porte pas préjudice au fonctionnement correct de l'appareil.**

# COMPARTIMENT VIANDE ET POISSON

(selon le modèle)

Le Compartiment Viande et Poisson a été spécialement conçu pour garantir une plus longue conservation de ces aliments frais, sans altérer leurs valeurs nutritionnelles ni leur fraîcheur d'origine. Il n'est pas conseillé de ranger des fruits ou des légumes dans ce compartiment, car la température peut descendre au-dessous de 0° C et l'eau à l'intérieur des aliments pourrait se transformer en glace.



## Réglage de la température

La température à l'intérieur du compartiment Viande et Poisson est indiquée par la position de la flèche sur la porte du compartiment et dépend de la température générale du compartiment réfrigérateur.

Il est conseillé de régler la température du compartiment réfrigérateur entre +2° et +6°. Pour savoir si la température à l'intérieur du Compartiment Viande et Poisson est adaptée, consultez les figures qui suivent :

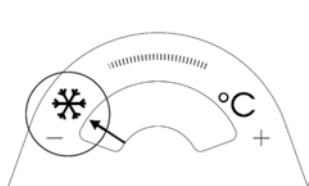

Lorsque l'aiguille est dans la zone de gauche, il faut augmenter la température du compartiment réfrigérateur.

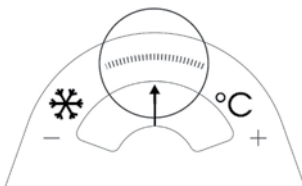

Lorsque l'aiguille est dans la zone centrale, la température est adaptée.

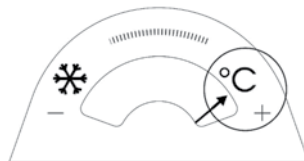

Lorsque l'aiguille est dans la zone de droite, il faut diminuer la température du compartiment réfrigérateur.

**Remarque importante** : si la fonction est activée et si des aliments à haute teneur en eau sont présents, de la condensation pourrait se former sur les clayettes. Dans ce cas, désactivez momentanément cette fonction.

## Extraction du compartiment Viande & Poisson

Si vous ne voyez pas le symbole  sur le tableau de commande (voir Guide de dépannage rapide), il est conseillé de ne pas enlever le compartiment Viande & Poisson afin de garantir le bon fonctionnement de l'appareil et d'optimiser la consommation d'énergie. Dans tous les autres cas, vous pouvez enlever le compartiment Viande & Poisson pour disposer de plus de place dans le réfrigérateur.

Procédez de la façon suivante.

1. Sortez le bac du compartiment (Figure 1).
2. Enlevez le couvercle du bac en appuyant sur les molettes qui se trouvent sur sa partie inférieure (Figure 3).

Pour remettre en place le compartiment Viande & Poisson, veillez à repositionner soigneusement le couvercle du bac avant de l'introduire dans le réfrigérateur et de réactiver la fonction.

3. Appuyez trois secondes sur le bouton "**Fonction du compartiment Viande & Poisson**" sur le tableau de commande jusqu'à l'extinction du voyant jaune.

Pour optimiser la consommation d'énergie, il est conseillé de désactiver le compartiment Viande & Poisson et d'enlever ses composants (notamment, la clayette au dessus des bacs Fruits et légumes).

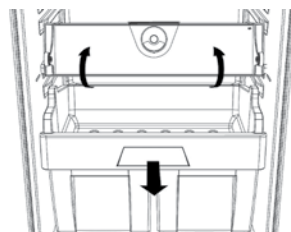

Fig. 1

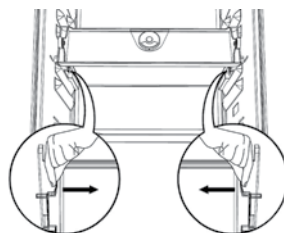
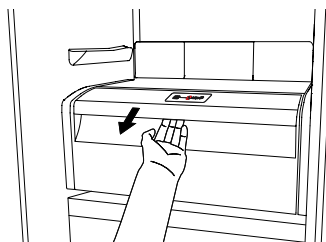

Fig. 2

# COMPARTIMENT “ZÉRO DEGRÉ”

(selon le modèle)

Le compartiment “Zéro degré” est spécialement conçu pour maintenir une température basse et un niveau d’humidité adéquat, afin de conserver plus longtemps les aliments frais (par exemple : viande, poisson, fruits et légumes d’hiver).



## Activation et désactivation du compartiment

Lorsque le compartiment est activé, la température à l’intérieur de celui-ci est d’environ 0 °C.

Pour activer le compartiment, appuyez sur le bouton indiqué sur la figure pendant au moins une seconde, jusqu’à ce que le symbole s’allume



Lorsque le symbole est allumé, le compartiment fonctionne. Appuyez à nouveau sur le bouton pendant au moins une seconde pour désactiver le compartiment

Pour que le compartiment “Zéro degré” fonctionne correctement, il faut que :

- le compartiment réfrigérateur soit activé ;
- la température du compartiment réfrigérateur soit comprise entre +2 °C et +6 °C ;
- le bac soit inséré pour permettre l’activation ;
- aucune fonction spéciale ne soit activée (Stand-by (Veille), Cooling-Off (Refroidissement-Off), Vacation (Vacances) - si disponibles).

Si l’une de ces fonctions spéciales est activée, il est nécessaire de désactiver le compartiment “Zéro degré” manuellement, en veillant à retirer les aliments frais qui y sont stockés. Si vous omettez de désactiver le compartiment manuellement, la désactivation s’opérera automatiquement au bout de 8 heures.

### Remarque :

- Si le symbole ne s’allume pas à l’activation du compartiment, vérifiez que le bac est correctement inséré. Si le problème persiste, contactez un Service Après-vente agréé.
- Si le compartiment est activé et que le bac est ouvert, il se peut que le symbole du bandeau de commande se désactive automatiquement. Refermez le bac ; le symbole est de nouveau activé.
- Indépendamment de l’état du compartiment, il se peut que vous entendiez un léger bruit, ce qui est tout à fait normal.
- Lorsque le compartiment n’est pas en service, la température du compartiment dépend de la température générale du compartiment réfrigérateur. Dans ce cas, il est conseillé d’y conserver des fruits et des légumes non sensibles au froid (fruits des bois, pommes, abricots, carottes, épinards, laitues, etc.).

**Important :** si la fonction est active avec des aliments contenant beaucoup d’eau, il est possible que de la condensation se forme sur les clayettes. Dans ce cas, désactivez temporairement la fonction. Il est recommandé de positionner correctement sur la clayette supérieure du compartiment Zéro degré les aliments et les récipients de petite dimension afin d’éviter qu’ils ne tombent entre le bac et la paroi arrière du réfrigérateur.

### **Retrait du compartiment “Zéro degré” :**

Pour avoir plus de volume disponible dans le réfrigérateur, il est possible d'enlever le compartiment “Zéro degré”. Pour ce faire, procédez de la façon suivante :

- Pour en faciliter l'extraction, nous vous conseillons de vider (et éventuellement de retirer) les deux balconnets inférieurs.
- Éteignez le compartiment.
- Extrayez le bac et la tablette en plastique située sous le compartiment.

**Remarque :** la tablette supérieure et les supports latéraux ne sont pas amovibles.

Pour réutiliser le compartiment “Zéro degré”, veillez à remettre la tablette blanche en plastique sous le compartiment avant d'introduire le bac et d'activer de nouveau cette fonction. Afin d'optimiser la consommation énergétique, il est conseillé de désactiver le compartiment “Zéro degré” et de retirer le compartiment.

Nettoyez périodiquement le compartiment et ses éléments à l'aide d'un chiffon imbibé d'une solution d'eau tiède (en veillant à ne pas plonger la tablette blanche en plastique située sous le bac) et d'un peu de détergent neutre spécial pour réfrigérateur.

**Avant de procéder au nettoyage du compartiment (également à l'extérieur), il est nécessaire de dégager le bac, de façon à le déconnecter de l'alimentation électrique du compartiment.**

N'utilisez jamais de produits abrasifs.

# COMMENT FAIRE FONCTIONNER LE COMPARTIMENT CONGÉLATEUR (si présent)

Le compartiment congélateur **✳️❄️❄️** permet également de congeler des aliments frais. La quantité d'aliments frais qu'il est possible de congeler en 24 heures est indiquée sur la plaque signalétique.

## Congélation des aliments frais

- Il est conseillé de placer les aliments à congeler dans la position indiquée dans la **Fig. 1** si la grille est présente, ou dans la position indiquée par la **Fig. 2** si la grille n'est pas fournie.
- Placez les aliments à congeler au centre du compartiment **✳️❄️❄️** en veillant à ce que ceux-ci n'entrent pas en contact avec les aliments déjà congelés ; respectez une distance de 20 mm environ (**fig. 1 et 2**).

**Pour les périodes de conservation des aliments frais congelés, respectez les indications du tableau ci-contre.**

**Au moment d'acheter des aliments surgelés, veillez à observer ce qui suit :**

- L'emballage ou le paquet doit être intact, car, si tel n'est pas le cas, l'aliment pourrait se détériorer. Si un paquet est gonflé ou s'il présente des taches d'humidité, cela signifie qu'il n'a pas été conservé dans des conditions optimales et peut avoir subi un début de décongélation.
- Achetez les produits surgelés en dernier lieu et utilisez des sacs isothermes pour leur transport.
- Dès que vous arrivez à la maison, rangez-les immédiatement dans le compartiment congélateur.
- Ne recongelez pas les aliments partiellement décongelés, mais consommez-les dans un délai de 24 heures.
- Évitez ou réduisez au maximum les variations de température. Respectez la date de péremption indiquée sur l'emballage.
- Respectez toujours les instructions figurant sur l'emballage pour la conservation des aliments congelés.

## Production de glaçons

- Remplissez le bac à glaçons aux 2/3 et placez-le dans le compartiment **✳️❄️❄️**.
- Si le bac est collé au fond du compartiment **✳️❄️❄️**, n'utilisez pas d'objets pointus ou tranchants pour le décoller.
- Pour sortir plus facilement les glaçons du bac, pliez légèrement ce dernier.



Fig. 1



Fig. 2

<b>1-3</b>	
<b>4-7</b>	
<b>8-12</b>	

# COMMENT DÉGIVRER L'APPAREIL

Avant de procéder au dégivrage, retirez la fiche de la prise de courant ou couper l'alimentation électrique.

Le dégivrage du compartiment réfrigérateur est entièrement automatique. La présence périodique de petites gouttes d'eau sur la paroi arrière, à l'intérieur du compartiment réfrigérateur, indique qu'un dégivrage automatique est en cours. L'eau de dégivrage est amenée automatiquement à travers un orifice d'évacuation puis recueillie dans un récipient où elle s'évapore.

Nettoyez régulièrement l'orifice d'évacuation de l'eau de dégivrage en utilisant l'outil fourni avec l'appareil, pour garantir une évacuation constante et correcte de l'eau de dégivrage.

(Fig. 1)



Fig. 1

## Dégivrage du compartiment ❄️❄️❄️ (si présent)

Nous vous suggérons de dégivrer le compartiment ❄️❄️❄️ 1 ou 2 fois par an ou lorsque la formation de glace sur les parois est excessive.

La formation de glace est un phénomène normal. La quantité et la rapidité de formation de la glace varient en fonction des conditions ambiantes et de la fréquence d'ouverture de la porte du congélateur. L'accumulation de glace dans le haut du compartiment est normale et n'a aucune influence sur le bon fonctionnement de l'appareil.

Il est conseillé de dégivrer quand les réserves sont peu abondantes.

- Ouvrez la porte et retirez tous les aliments. Placez-les dans un endroit très frais ou dans un sac isotherme.
- Laissez la porte du congélateur ouverte pour faire fondre la glace.
- Nettoyez l'intérieur avec une éponge imbibée d'eau tiède et/ou de détergent neutre. N'utilisez pas de substances abrasives.
- Rincez et séchez soigneusement.
- Rangez les aliments.
- Fermez la porte.

Rebranchez l'appareil et mettez-le en service en suivant les instructions figurant au chapitre "Comment faire fonctionner le compartiment réfrigérateur". Les réglages et les sélections présents avant la mise à l'arrêt de l'appareil seront restaurés.



# NETTOYAGE ET ENTRETIEN

**Avant d'effectuer toute opération d'entretien ou de nettoyage, retirez la fiche de la prise de courant ou coupez l'alimentation de l'appareil.**

- Nettoyez régulièrement l'intérieur du réfrigérateur à l'aide d'une éponge imbibée d'une solution d'eau tiède et/ou de détergent neutre. Rincez et essuyez avec un chiffon doux. N'utilisez pas de substances abrasives.
- Pour laver les cloisons internes, ne les immergez pas dans l'eau ; nettoyez-les avec une éponge légèrement humide.
- Nettoyez l'intérieur du compartiment congélateur pendant le dégivrage.
- Nettoyez régulièrement les grilles de ventilation ainsi que le condenseur situé à l'arrière de l'appareil avec un aspirateur ou une brosse.
- Nettoyez l'extérieur avec un chiffon doux imbibé d'eau. N'utilisez ni produits abrasifs, ni éponges métalliques, ni produits détachants (ex. acétone trichloréthylène) ni vinaigre.

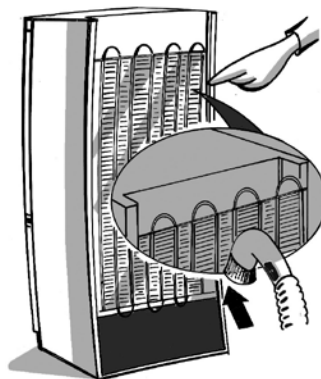

## **Vacances de longue durée**

1. Videz complètement le réfrigérateur.
2. Débranchez l'appareil.
3. Dégivrez et nettoyez l'intérieur de l'appareil.
4. Pour éviter la formation de moisissures, de mauvaises odeurs ou d'oxydation, la porte de l'appareil doit rester ouverte lorsque celui-ci n'est pas en service pendant une longue période.
5. Nettoyez l'appareil.
  - Nettoyez l'intérieur du compartiment basse température (s'il est présent) durant le dégivrage.
  - Nettoyez régulièrement l'intérieur du réfrigérateur à l'aide d'une éponge imbibée d'une solution d'eau tiède et/ou de détergent neutre. Rincez et essuyez avec un chiffon doux. N'utilisez pas de substances abrasives.

# SERVICE APRÈS-VENTE

## Avant d'appeler le Service Après-vente :

1. Vérifiez s'il n'est pas possible d'éliminer les pannes sans aide (voir "Diagnostic rapide").
2. Remettez l'appareil en marche pour vous assurer que l'inconvénient a été éliminé. Si le problème persiste, débranchez à nouveau l'appareil et répétez l'opération une heure plus tard.
3. Si le résultat est encore négatif, contactez le Service Après-vente.

Communiquez :

- le type de panne ;
- le modèle ;

- le numéro de Service (numéro qui se trouve après le mot SERVICE, sur la plaque signalétique placée à l'intérieur de l'appareil) ;
- votre adresse complète ;
- votre numéro de téléphone avec l'indicatif.

**SERVICE** 0000 000 00000



## Remarque :

**Le changement du sens de l'ouverture de la porte de l'appareil effectué par le Service Après-vente n'est pas considéré comme une intervention sous garantie.**

# INSTALLATION

- N'installez pas l'appareil près d'une source de chaleur. Les appareils installés dans un endroit chaud, exposés aux rayons directs du soleil ou près d'une source de chaleur (radiateur, cuisinière) consomment plus d'énergie, ce qui doit être évité.
- Si ce n'est pas possible, il convient de respecter les distances minimales suivantes :
  - 30 cm des cuisinières à charbon ou à mazout ;
  - 3 cm des cuisinières électriques et/ou à gaz.
- Montez les entretoises (si elles sont fournies) sur la partie arrière du condenseur situé à l'arrière de l'appareil.
- Positionnez l'appareil dans un endroit sec et bien aéré, de niveau, en réglant les pieds avant si nécessaire.
- Nettoyez l'intérieur.
- Montez les accessoires fournis.

## Branchement électrique

- **Le branchement électrique doit être conforme aux normes locales en vigueur.**

- La tension et la puissance sont indiquées sur la plaque signalétique située à l'intérieur de l'appareil.
- **La mise à la terre de l'appareil est obligatoire. Le fabricant ne pourra être tenu pour responsable en cas de dommages éventuels subis par des personnes, des animaux ou des biens, résultant du non-respect des consignes mentionnées ci-dessus.**
- Si la prise et la fiche ne sont pas du même type, faites-les remplacer par un technicien qualifié.
- N'utilisez pas d'adaptateurs, de rallonges ni de prises multiples.

## Mise hors tension de l'appareil

Pour mettre l'appareil hors tension, débranchez son câble d'alimentation ou actionnez l'interrupteur bipolaire installé en amont de la prise.

# BENUTZUNG DES KÜHLRAUMS

## **Inbetriebnahme des Geräts**

1. Schließen Sie den Netzstecker an.
2. Das Gerät wird normalerweise werkseitig auf eine empfohlene Betriebstemperatur von 5 °C eingestellt.

## **Einstellen der Temperatur**

Anleitungen für die Temperatureinstellung können Sie den beiliegenden Produktangaben entnehmen.

## **Hinweis:**

Die Raumtemperatur, die Häufigkeit der Türöffnungen, das Einlagern warmer Speisen und ein falsches Aufstellen des Gerätes können die Innentemperaturen des Kühlschranks beeinflussen, die dann von den auf der Bedienblende angezeigten Werten abweichen.

## **Aufbewahrung von Lebensmitteln im Kühlraum:**

- Decken Sie die Speisen immer ab, damit sie nicht austrocknen.
- Der Abstand zwischen den Abstellflächen und der Innenrückwand gewährleistet eine freie Luftzirkulation.
- Lagern Sie die Lebensmittel so, dass sie nicht mit der Rückwand des Kühlraums in Berührung kommen.
- Lagern Sie keine warmen Speisen im Kühlraum ein.
- Bewahren Sie Flüssigkeiten in geschlossenen Behältern auf.

## **Achtung:**

**Die Aufbewahrung von Gemüse mit hohem Wassergehalt kann zur Bildung von Kondenswasser auf den Glasablagen führen: Der korrekte Gerätebetrieb wird dadurch nicht beeinträchtigt.**

# FLEISCH- & FISCHFACH (je nach Modell)

Das Fleisch- & Fischfach wurde speziell entwickelt, um eine längere Haltbarkeit dieser frischen Lebensmittel zu garantieren. Nährwerte und ursprüngliche Frische bleiben erhalten. Da die Temperatur unter 0 °C sinken kann, sollte in diesem Fach kein Obst und Gemüse aufbewahrt werden, da das in ihnen enthaltene Wasser gefrieren könnte.

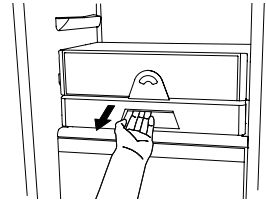

## Temperatureinstellung

Die Temperatur im Inneren des Fleisch- & Fischfachs wird durch die Stellung des Zeigers auf der Tür des Fachs angezeigt. Sie hängt von der Temperatur im Kühlraum ab. Die Kühlraumtemperatur sollte zwischen +2° und +6° eingestellt werden. Anhand der folgenden Abbildungen können Sie überprüfen, ob die Temperatur im Fleisch- & Fischfach angemessen ist:

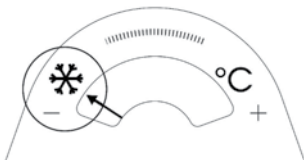

Befindet sich der Zeiger im linken Bereich, muss die Kühlraumtemperatur erhöht werden.

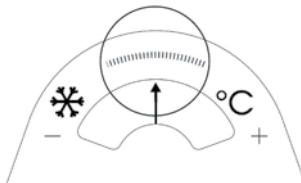

Befindet sich der Zeiger im mittleren Bereich, ist die Temperatur richtig.

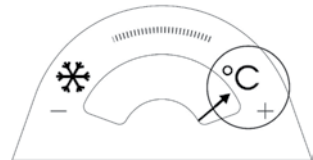

Befindet sich der Zeiger im rechten Bereich, muss die Kühlraumtemperatur vermindert werden.

**Wichtig:** Bei eingeschalteter Funktion kann die Aufbewahrung von Speisen mit hohem Wassergehalt zur Bildung von Kondenswasser auf den Ablagen führen. Schalten Sie in diesem Fall die Funktion vorübergehend aus.

## Entfernung des Fleisch- und Fischfachs:

Ist auf dem Bedienfeld das Symbol  (siehe Kurzanleitung) nicht vorhanden, sollte zur Gewährleistung eines ordnungsgemäßen Gerätebetriebs, einer korrekten Aufbewahrung der Lebensmittel und eines niedrigen Energieverbrauchs das Fleisch- und Fischfach nicht entnommen werden. In allen anderen Fällen kann das Fleisch- und Fischfach entnommen werden, z. B. wenn mehr Platz im Kühlschrank benötigt wird.

Wie folgt vorgehen:

1. Das Fleisch- und Fischfach herausziehen (Abbildung 1).
  2. Die Abdeckung durch Drücken auf die Sperrungen unten an beiden Seiten ausrasten und entnehmen (Abbildung 2).
- Vor dem Wiedereinsetzen des Fleisch- und Fischfachs muss zuerst die Abdeckung montiert und die entsprechende Funktion eingeschaltet werden.
3. Am Bedienfeld die Taste „**Fleisch- und Fischfach**“ ca. drei Sek. lang drücken, bis die gelbe Led erlischt.

Um den Energieverbrauch zu senken, wird empfohlen, das Fleisch- und Fischfach abzuschalten und dessen Komponenten (mit Ausnahme der Ablage über den Obst- und Gemüsefächern) herauszunehmen.



Abb. 1



Abb. 2

## „NULL GRAD“-FACH (je nach Modell)

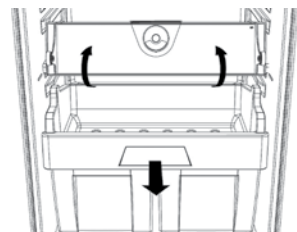
Das „Null Grad“-Fach wurde speziell entwickelt, um eine niedrige Temperatur und die korrekte Feuchtigkeit zu bewahren, damit frische Lebensmittel (beispielsweise Fleisch, Fisch, Obst und Wintergemüse) sich länger lagern lassen.

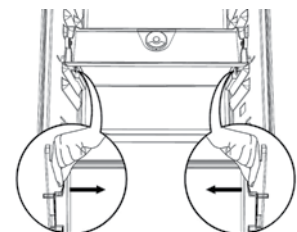
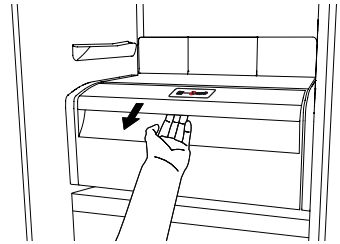

### Ein- und Abschaltung des Fachs

Wenn das Fach eingeschaltet ist, beträgt die Innentemperatur etwa 0 °C.

Das Fleisch- und Fischfach wird durch mindestens 1 Sek. langes Drücken der entsprechenden Taste (siehe Abbildung) eingeschaltet. Zur Bestätigung leuchtet das Symbol auf.



Das leuchtende Symbol zeigt an, dass das Fleisch- und Fischfach in Betrieb ist. Zum Abschalten des Fleisch- und Fischfachs die Taste erneut 1 Sek. lang drücken.

Für eine korrekte Funktionsweise des „Null Grad“-Fachs müssen:

- der Kühlraum eingeschaltet sein,
- die Temperatur im Kühlraum zwischen +2 °C und +6 °C betragen,
- das Fach an seinem Platz sein, damit sich die Funktion aktivieren lässt,
- Spezialfunktionen (Standby, Cooling-Off, Vacation - sofern vorhanden) ausgeschaltet sein.

Wurde eine dieser Spezialfunktionen gewählt, so ist das „Null Grad“-Fach manuell auszuschalten. Achten Sie dabei darauf, darin aufbewahrte frische Lebensmittel zu entfernen. Wird das Fach nicht manuell ausgeschaltet, so wird es nach etwa 8 Stunden automatisch deaktiviert.

### Hinweis:

- Falls sich das Symbol bei der Aktivierung des Fachs nicht einschaltet, vergewissern Sie sich, dass das Fach korrekt eingeschoben wurde. Sollte die Störung weiterhin bestehen, rufen Sie den Kundendienst.
- Ist das Fach eingeschaltet und das Schubfach geöffnet, so könnte das Symbol auf dem Bedienfeld automatisch erlöschen. Schließen Sie das Schubfach und das Symbol leuchtet wieder.
- Unabhängig vom Status des Fachs kann man ein leises Geräusch hören, das ist ganz normal.
- Ist das Fach ausgeschaltet, so hängt die Innentemperatur des Fachs von der allgemeinen Kühlraumtemperatur ab. In diesem Fall empfiehlt sich das Aufbewahren von kälteresistentem Obst und Gemüse (Waldfrüchte, Äpfel, Aprikosen, Karotten, Spinat, Salat etc.).

**Wichtig:** werden bei eingeschaltetem Fleisch- und Fischfach Lebensmittel mit erhöhtem Wassergehalt eingelagert, kann es zu Kondensatbildung auf den Ablagen kommen. In diesem Fall kann das Fleisch- und Fischfach vorübergehend abgeschaltet werden. Beim Einlagern kleiner Speisen und Behälter in das obere „Null-Grad-Fach“ ist darauf zu achten, dass sie nicht versehentlich in den Zwischenraum zwischen dem Schubfach und der Kühlraum-Rückwand fallen.

### **Entnahme des „Null Grad“-Fachs:**

Um im Kühlschrank mehr Platz zu schaffen, kann das „Null Grad“-Fach entnommen werden. Gehen Sie dazu wie folgt vor:

- Für ein einfacheres Herausnehmen empfiehlt sich das Leeren (und eventuelle Entfernen) der beiden unteren Ablagen.
- Schalten Sie das Fach aus.
- Entnehmen Sie die Schublade und die weiße Kunststoffablage unter dem Fach.

**Hinweis:** Die obere Ablage und die seitlichen Ablagen lassen sich nicht herausnehmen.

Achten Sie beim Wiederherstellen des „Null Grad“-Fachs darauf, die weiße Kunststoffablage unter dem Fach wieder einzusetzen, bevor Sie das Schubfach wieder einsetzen und die Funktion wieder einschalten. Um den Energieverbrauch zu optimieren, empfiehlt sich das Abschalten und Entfernen des „Null Grad“-Fachs.

Reinigen Sie das Fach und seine Bestandteile regelmäßig mit einem Tuch und einer Lösung aus lauwarmem Wasser (tauchen Sie die weiße Kunststoffablage unter dem Schubfach nicht ins Wasser) und einem speziellen Neutralreiniger für die Innenreinigung von Kühlschränken.

**Entnehmen Sie das Schubfach vor dem Reinigen (auch bei Außenreinigung), um die Stromzufuhr des Fachs zu unterbrechen.**

Verwenden Sie keine Scheuermittel.

# BENUTZUNG DES GEFRIERRAUMS

(soweit vorhanden)

Im Gefrierfach **\* \*\* \*** können Sie auch frische Lebensmittel einfrieren. Die Menge frischer Lebensmittel, die innerhalb von 24 Stunden eingefroren werden kann, ist auf dem Typenschild angegeben.

## Einfrieren frischer Lebensmittel

- Die einzufrierenden Lebensmittel laut **Abb. 1** anordnen, wenn das Gefrierfach mit einer Ablage ausgestattet ist, oder laut **Abb. 2**, wenn keine Ablage vorhanden ist.
- Die Lebensmittel in die Mitte des Fachs legen **\* \*\* \***, ohne dass sie die bereits eingefrorenen Lebensmittel berühren, und zwischen dem Gefriergut einen Abstand von ca. 20 mm einhalten (**Abb. 1 und 2**).

**Die Aufbewahrungsdauer in Monaten für eingefrorene frische Lebensmittel kann der nebenstehenden Tabelle entnommen werden. Beim Einkaufen von Tiefkühlware auf Folgendes achten:**

- Die Verpackung darf nicht beschädigt sein, da sonst der Inhalt nicht mehr einwandfrei sein könnte. Wenn die Verpackung aufgebläht ist oder feuchte Flecken aufweist, wurde das Produkt nicht optimal gelagert und der Inhalt könnte angetaut sein.
- Legen sie beim Einkaufen die Tiefkühlware als letzte in den Einkaufswagen und transportieren Sie sie stets in einer Kühltasche.
- Die Tiefkühlware zu Hause sofort in das Gefrierfach legen.
- Frieren Sie angetaute Tiefkühlware nie wieder ein, sondern verwerten Sie es innerhalb von 24 Stunden.
- Vermeiden Sie Temperaturschwankungen oder reduzieren Sie sie auf ein Minimum. Beachten Sie das auf der Verpackung angegebene Verfalldatum.
- Für die Konservierung von Tiefkühlware stets die Anweisungen auf der Verpackung befolgen.

## Bereitung von Eiswürfeln

- Die Eiswürfelschale zu 2/3 mit Wasser füllen und ins Gefrierfach **\* \*\* \*** stellen.
- Falls die Schale auf dem Boden festfriert **\* \*\* \***, keine spitzen oder scharfen Gegenstände zum Ablösen verwenden.
- Zur leichteren Entnahme der Eiswürfel aus der Schale kann diese leicht gebogen werden.



Abb. 1



Abb. 2

<b>1-3</b>	
<b>4-7</b>	
<b>8-12</b>	

# ABTAUEN DES GERÄTS

Ziehen Sie vor dem Abtauen den Netzstecker des Geräts oder unterbrechen Sie die Stromversorgung.

Das Abtauen des Kühlraums erfolgt vollautomatisch. Die von Zeit zu Zeit an der Innenrückwand des Kühlraums auftretenden Wassertropfen zeigen die automatische Abtauphase an. Das Tauwasser wird automatisch in eine Abflussöffnung geleitet und anschließend in einem Behälter gesammelt, in dem es verdampft.

Die Abflussöffnung regelmäßig mit dem mitgelieferten Werkzeug reinigen, um das ständige und ungehinderte Abfließen des Wassers zu ermöglichen. (Abb. 1)



Abb. 1

## Abtauen des Gefrierteils ❄️❄️❄️ (soweit vorhanden)

Der Gefrierraum sollte ❄️❄️❄️ 1 oder 2 Mal jährlich oder bei Erreichen einer übermäßig dicken Reifschicht abgetaut werden.

Reifbildung ist vollkommen normal. Menge und Schnelligkeit der Reifbildung hängen von den Umgebungsbedingungen und der Häufigkeit der Türöffnungen ab. Die Reifbildung besonders im oberen Teil des Fachs ist normal und beeinträchtigt in keiner Weise den Gerätebetrieb.

Das Abtauen sollte dann vorgenommen werden, wenn wenig Tiefkühlgut eingelagert ist.

- Die Tür öffnen, alle Lebensmittel entnehmen und sie an einem kühlen Ort oder in einer Kühltasche lagern.
- Lassen Sie die Tür offen, damit der Reif abtauen kann.
- Den Innenraum mit einem Schwamm und einer Lösung aus lauwarmem Wasser und/oder Neutralreiniger reinigen. Verwenden Sie keine Scheuermittel.
- Spülen Sie nach und trocknen Sie sorgfältig ab.
- Lagern Sie die Lebensmittel wieder ein.
- Schließen Sie die Tür.

Den Netzstecker in die Steckdose stecken und das Gerät einschalten; halten Sie sich dabei an die Anweisungen im Kapitel „Benutzung des Kühlraums“. Die vor dem Abschalten des Gerätes getätigten Einstellungen und Auswahlen werden wieder aufgenommen.



# REINIGUNG UND PFLEGE

**Vor jeder Reinigungs- und Wartungsarbeit den Netzstecker des Geräts ziehen oder die Stromversorgung abschalten.**

- Reinigen Sie den Kühlraum regelmäßig mit einem Schwamm und einer Lösung aus lauwarmem Wasser und/oder Neutralreiniger. Spülen Sie nach und reiben Sie mit einem weichen Tuch trocken. Verwenden Sie keine Scheuermittel.
- Legen Sie die Trennscheiben nicht in Wasser, sondern reinigen Sie sie mit einem leicht angefeuchteten Schwamm.
- Reinigen Sie während des Abtauvorgangs das Innere des Gefrierraums.
- Reinigen Sie die Belüftungsgitter und den Kondensator auf der Geräterückseite regelmäßig mit dem Staubsauger oder einer Bürste.
- Das Gerät außen mit einem weichen, mit Wasser befeuchteten Tuch reinigen. Weder Scheuerpaste noch -schwämmchen oder Fleckenentferner (z. B. Azeton, Trichloräthylen) oder Essig benutzen.

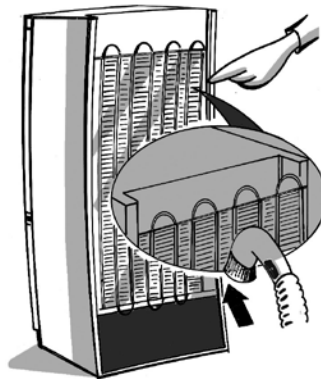

## **Bei längerer Abwesenheit**

1. Entleeren Sie den Kühlschrank vollständig.
2. Trennen Sie das Gerät vom Stromnetz.
3. Tauen Sie die Innenräume ab und reinigen Sie sie.
4. Lassen Sie die Gerätetür einen Spalt geöffnet, um Schimmelbildung, das Entstehen von unangenehmen Gerüchen und Oxidation zu vermeiden, wenn das Gerät längere Zeit nicht benutzt wird.
5. Das Gerät reinigen.
  - Reinigen Sie während des Abtauvorgangs das Innere des Gefrierraums (bei den Modellen, die damit ausgestattet sind).
  - Reinigen Sie den Kühlraum regelmäßig mit einem Schwamm und einer Lösung aus lauwarmem Wasser und/oder Neutralreiniger. Spülen Sie nach und reiben Sie mit einem weichen Tuch trocken. Verwenden Sie keine Scheuermittel.

# KUNDENDIENST

## Bevor Sie den Kundendienst rufen:

1. Prüfen Sie erst, ob Sie die Störung selbst beheben können (siehe „Erst einmal selbst prüfen“).
2. Schalten Sie das Gerät neu ein, um zu prüfen, ob die Störung behoben ist. Haben Sie keinen Erfolg, schalten Sie das Gerät aus und wiederholen Sie den Versuch nach einer Stunde.
3. Bleibt das Ergebnis negativ, benachrichtigen Sie den Kundendienst.

Machen Sie bitte folgende Angaben:

- Art der Störung
- Gerätemodell

- die Servicenummer (die Zahl hinter dem Wort SERVICE auf dem Typenschild im Geräteinnern)
- Ihre vollständige Anschrift
- Ihre Telefonnummer mit Vorwahl



## Hinweis:

**Wird der Türanschlagwechsel vom Kundendienst durchgeführt, fällt dies nicht unter die Garantieleistung.**

# INSTALLATION

- Stellen Sie das Gerät nicht neben einer Wärmequelle auf. Installationen in warmen Räumen, in der Nähe von Wärmequellen (Heizungen, Öfen) oder die direkte Sonnenlichteinstrahlung erhöhen den Stromverbrauch und sollten deshalb vermieden werden.
- Falls dies nicht möglich ist, müssen folgende Mindestabstände eingehalten werden:
- 30 cm von Kohle- oder Ölöfen;
- 3 cm von Elektro- und/oder Gasherden.
- Die Distanzstücke (falls mitgeliefert) an die Hinterwand des Kondensators auf der Geräterückseite montieren.
- Stellen Sie das Gerät an einem trockenen und gut belüfteten Ort auf und nivellieren Sie es bei Bedarf an den vorderen Stellfüßen.
- Reinigen Sie den Innenraum.
- Setzen Sie das Zubehör ein.

## Elektrischer Anschluss

- **Die elektrischen Anschlüsse müssen den örtlichen Vorschriften entsprechend ausgeführt werden.**
- Die Daten zur Spannung und Leistungsaufnahme können dem Typenschild im Geräteinnern entnommen werden.

- **Die Erdung des Geräts ist gesetzlich vorgeschrieben. Der Hersteller haftet nicht für eventuelle Schäden an Personen, Haustieren oder Sachen, die infolge Nichtbeachtung der o. g. Vorschriften entstehen sollten.**
- Falls Stecker und Steckdose nicht vom selben Typ sind, lassen Sie die Steckdose von einer Fachkraft auswechseln.
- Verwenden Sie keine Verlängerungskabel oder Mehrfachadapter.

## Elektrische Abschaltung

Die elektrische Abschaltung des Gerätes muss durch Ziehen des Netzsteckers oder durch einen der Steckdose vorgeschalteten Zweipolschalter möglich sein.

# HOW TO OPERATE THE REFRIGERATOR COMPARTMENT

## **Switching on the appliance**

1. Plug in the appliance
2. When the appliance is plugged in, it is normally factory set to a temperature of 5°C.

## **Adjusting the temperature**

For temperature adjustment, see the enclosed product sheet.

## **Note:**

Ambient air temperature, the frequency of door opening, the introduction of hot food and unsuitable appliance positioning can all affect the internal temperature of the refrigerator, which may differ from that shown on the display.

## **Storing food the refrigerator compartment:**

- Cover food to prevent it drying out
- The distance between the shelves and the rear wall inside the refrigerator ensures the free circulation of air
- Do not place food in direct contact with the rear wall of the refrigerator compartment
- Do not place hot food in the refrigerator
- Store liquids in closed containers

## **Important:**

**Storing vegetables with a high water content can cause condensation to form on the glass shelves; this will not affect the correct operation of the appliance.**

## MEAT & FISH BOX (depending on model)

The Meat & Fish box was designed specially to keep foods fresher for longer, without altering nutritional values or original freshness. Do not store fruit or vegetables in this box, as the temperature may drop below 0°C, causing water contained in the food to freeze.

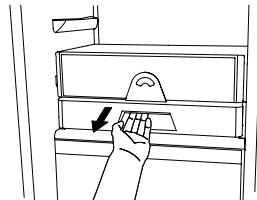

### Temperature Adjustment

The temperature inside the Meat & Fish box is indicated by the position of the arm on the door of the box, and depends on the general temperature of the refrigerator compartment.

We recommend setting the temperature of the refrigerator compartment between +2° and +6°.

To work out if the temperature inside the Meat & Fish box is correct, refer to the pictures below:

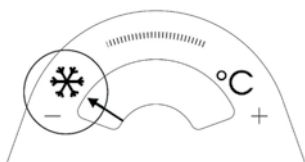

When the arm points to the left, you need to raise the temperature in the refrigerator compartment.

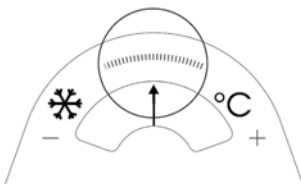

When the arm is in the middle, the temperature is ok.

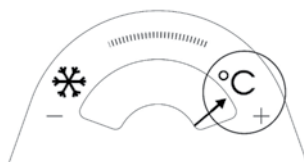

When the arm points to the right, you need to lower the temperature in the refrigerator compartment.

**Important:** when the function is activated and foods with a high water content are present, condensation may form on the shelves. In this case, disable the function temporarily.

### Removing the Meat & Fish compartment:

To ensure correct operation of the product, adequate preservation of food and to optimise energy consumption, it is advisable not to remove the Meat & Fish compartment if the symbol  (see Quick Guide) is not present on the control panel. In all other cases, the Meat & Fish compartment can be removed to obtain more space inside the refrigerator.

Proceed as follows:

1. Remove the compartment drawer (Figure 1).
2. Remove the drawer cover by releasing the bottom side clips (Figure 2).

To reinstate the Meat & Fish compartment, make sure to refit the drawer cover before inserting the drawer and reactivating operation.

3. Press the **“Meat & Fish compartment function”** button on the control panel for 3 seconds, until the yellow indicator goes off.

To optimise energy consumption, it is advisable to deactivate the Meat & Fish compartment and remove its components (except the shelf above the crisper drawers).

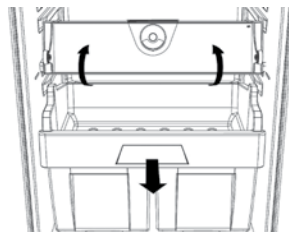

Fig. 1

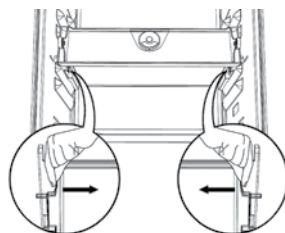
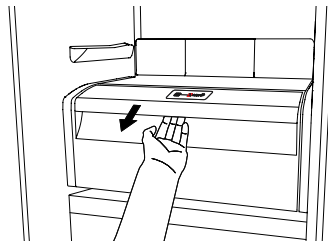

Fig. 2

## “ZERO DEGREES” BOX (depending on the model)

The “Zero Degrees” box is specifically designed to maintain a low temperature and a suitable humidity level, in order to keep foods fresher for longer (e.g. meat, fish, fruit and winter vegetables).



### Activating and deactivating the box

The temperature inside the box, when active, is approximately 0°.

To activate the compartment, press the button shown in the figure for more than 1 second, until the symbol lights up

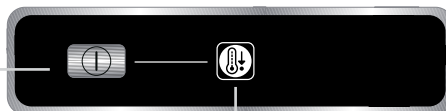

The symbol lit indicates that the compartment is functioning. Press the button again for more than 1 second to deactivate the compartment

The following factors are vital for the “Zero Degrees” box to work properly:

- the refrigerator compartment must be switched on
- the temperature of the refrigerator compartment must be between +2°C and +6°C
- the box must be inserted to enable activation
- no special functions must have been selected (Standby, Cooling-Off, Vacation – where applicable).

If one of these special functions has been selected, the “Zero Degrees” box must be deactivated manually, and any fresh food inside it removed. If manual deactivation does not take place, the box will be deactivated automatically after 8 hours.

### Note:

- if the symbol does not light up when the box is activated, check that the box is properly inserted; if the problem persists, contact your nearest authorized After-sales Service
- if the box is active and the drawer open, the symbol on the control panel may be deactivated automatically. If the drawer is inserted, the symbol will become active again
- irrespective of the state of the box, a slight noise may be heard: this is normal and is not a cause for concern.
- when the box is not active, the temperature inside it depends on the general temperature inside the refrigerator compartment. In this case, we recommend it is used to store fruit and vegetables which are not sensitive to cold temperatures (fruits of the forest, apples, apricots, carrots, spinach, lettuce, etc.).

**Important:** If the function is activated and food with high water content is present, condensate may form on the shelves. In this case, temporarily deactivate the function.

When placing small containers and food products on the top shelf of the “zero degrees” compartment, make sure they do not accidentally fall between the drawer and the back of the refrigerator compartment.

### **Removing the “Zero Degrees” box:**

The “Zero Degrees” box can be removed to create more space inside the refrigerator. In this case proceed as follows:

- to facilitate removal, we recommend emptying (and if necessary, removing) the two lower door trays
- switch off the box
- pull out the drawer and the white plastic shelf underneath the box.

**Note:** the upper shelf and the side supports cannot be removed.

To restore “Zero Degrees” box operation, make sure you replace the white plastic shelf underneath the box before inserting the drawer and reactivating the function. To optimise energy consumption, we recommend you deactivate the “Zero Degrees” box and remove it.

Clean the box and all its parts regularly, using a cloth and a solution of warm water and neutral detergent specifically formulated for refrigerator interiors (take care not to immerse the white plastic shelf underneath the box in water).

**Before cleaning the box (including the outside), remove the drawer so as to disconnect the box from the electricity supply.**

Never use abrasive detergents.

# HOW TO USE THE FREEZER COMPARTMENT (if present)

The freezer compartment **\* \*\* \*** can also be used for freezing fresh food. The quantity of fresh food that can be frozen in 24 hours is shown on the rating plate.

## Freezing fresh food

- The recommended position for fresh food is that indicated in **Fig. 1**, if a wire shelf is present, or that in **Fig. 2** for models with no wire shelf.
- Place food in the middle of the compartment, **\* \*\* \*** making sure it does not touch already frozen food, but is placed at a distance of approx. 20 mm (**fig. 1 and 2**).



Fig. 1

The table alongside shows the recommended maximum storage time for frozen fresh foods.

## When purchasing frozen food products:

- Make sure the packaging is not damaged, since the product quality may have deteriorated. If the package is swollen or has damp patches, it may not have been stored under optimal conditions and defrosting may have already begun.
- When shopping, leave frozen food purchases until last and transport the products in a thermally insulated cool bag.
- Place the items in the compartment as soon as you get home.
- If food has defrosted even partially, do not re-freeze it. Consume within 24 hours.
- Avoid, or reduce temperature variations to the minimum. Respect the best-before date on the package.
- Always follow the storage instructions on the frozen food packages.



Fig. 2

## Making ice cubes

- Fill the ice cube tray 2/3 full and place it in the compartment **\* \*\* \***.
- Do not use sharp or pointed instruments to detach the tray if it is stuck to the bottom of the **\* \*\* \*** compartment.
- Bend the ice tray slightly to remove the cubes.

<b>1-3</b>	
<b>4-7</b>	
<b>8-12</b>	

# HOW TO DEFROST THE APPLIANCE

Before defrosting the appliance, unplug it or switch off the power at the mains. Defrosting of the refrigerator compartment is completely automatic. Droplets of water on the rear wall of the refrigerator compartment indicate that the periodic automatic defrost cycle is in progress. The defrost water is automatically routed to a drain outlet and into a container from which it evaporates.

Clean the defrost water drain outlet regularly using the tool supplied with the appliance in order to ensure defrost water is removed correctly. (Fig. 1)

## Defrosting the compartment ❄️❄️❄️ (if present)

Defrost the ❄️❄️❄️ compartment once or twice a year or when ice formation is excessive. It is perfectly normal for ice to form. The amount of ice which forms and the rate at which it accumulates will vary depending on ambient conditions and the frequency with which the freezer door is opened. Ice formation is concentrated at the top of the compartment and does not affect the efficiency of the appliance.

If possible, defrost the freezer when it is nearly empty.

- Remove the food from the freezer compartment and group together in a cool place or in a cool bag.
- Leave the door open to allow the frost to melt.
- Clean the interior of the freezer with a sponge and warm water and/or neutral detergent. Do not use abrasive substances.
- Rinse the interior and dry thoroughly.
- Put the food back into the freezer.
- Close the door.

Plug the appliance back in and switch on, following the instructions in chapter "How to operate the refrigerator compartment". The settings and selections made prior to switching off will be restored.



Fig. 1



# CLEANING AND MAINTENANCE

**Before any cleaning or maintenance operation, unplug the appliance from the mains or disconnect the electrical power supply.**

- Clean the inside of the refrigerator compartment periodically with a sponge dampened in warm water and/or neutral detergent. Rinse and dry with a soft cloth. Do not use abrasive products.
- The separators must not be washed in water but simply cleaned with a damp sponge.
- Clean the inside of the freezer compartment when defrosting.
- Clean the air vents and condenser at the rear of the appliance regularly with a vacuum cleaner or brush.
- Clean the outside with a damp cloth. Do not use abrasive products, scourers, stain-removers (e.g. trichlorethylene acetone) or vinegar.

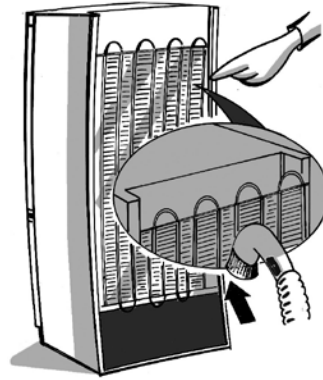

## **Prolonged disuse**

1. Empty the refrigerator.
2. Disconnect the appliance from the mains power supply.
3. Defrost and clean the interior.
4. In the event of prolonged disuse, leave the appliance door open to prevent mould, odours and oxidation from forming.
5. Clean the appliance.
  - Clean the inside of the low temperature compartment (where present) when defrosting.
  - Clean the inside of the refrigerator compartment periodically with a sponge dampened in warm water and/or neutral detergent. Rinse and dry with a soft cloth. Do not use abrasive products.

# AFTER-SALES SERVICE

## Before contacting the After-Sales Service:

1. See if you can solve the problem yourself with the help of the Trouble-shooting guide.
2. Switch the appliance off and then on again to check if the problem has been eliminated. If it has not, switch off the appliance again and repeat the operation after one hour.
3. If the problem persists after this course of action, contact After-sales Service.

Specify:

- the type of fault
- the appliance model

- The Service number (the number after the word SERVICE on the rating plate inside the appliance)
- Your full address
- Your telephone number and area code

**SERVICE** 0000 000 00000



## Note:

**The direction of door opening can be changed. If this operation is performed by After-sales Service it is not covered by the warranty.**

# INSTALLATION

- Install the appliance away from heat sources. Installation in a hot environment, direct exposure to the sun or installation near heat sources (heaters, radiators, cookers) will increase power consumption and should therefore be avoided.
- If this is not possible, the following minimum distances must be respected:
  - 30 cm from coal or paraffin stoves;
  - 3 cm from electric and/or gas stoves.
- Fit the spacers (if supplied) on the rear of the condenser positioned at the back of the appliance.
- Install the appliance in a dry, well-ventilated place, and ensure it is level, using the front adjustment feet if necessary.
- Clean the interior.
- Fit the accessories.

## Electrical connection

- **Electrical connections must be made in accordance with local regulations.**
- Voltage and power consumption are indicated on the rating plate inside the appliance.

- **Regulations require that the appliance be earthed. The manufacturer declines all liability for injury to persons or animals and for damage to property resulting from failure to observe the above procedures and reminders.**
- If the plug and socket are not of the same type, have the socket replaced by a qualified electrician.
- Do not use extension leads or adapters.

## Disconnecting the appliance

It must be possible to disconnect the appliance by unplugging it or by means of a two-pole switch fitted upline of the socket.

# ELECTRICAL CONNECTION FOR GREAT BRITAIN AND IRELAND ONLY

**Warning - this appliance must be earthed**

## Fuse replacement

If the mains lead of this appliance is fitted with a BS 1363A 13amp fused plug, to change a fuse in this type of plug use an A.S.T.A. approved fuse to BS 1362 type and proceed as follows:

1. Remove the fuse cover (A) and fuse (B).
2. Fit replacement 13A fuse into fuse cover.
3. Refit both into plug.

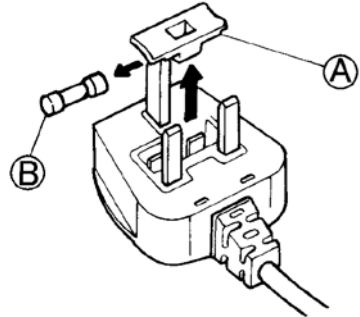

## Important:

The fuse cover must be refitted when changing a fuse and if the fuse cover is lost the plug must not be used until a correct replacement is fitted.

Correct replacement are identified by the colour insert or the colour embossed in words on the base of the plug. Replacement fuse covers are available from your local electrical store.

## For the Republic of Ireland only

The information given in respect of Great Britain will frequently apply, but a third type of plug and socket is also used, the 2-pin, side earth type.

## Socket outlet / plug (valid for both countries)

If the fitted plug is not suitable for your socket outlet, please contact After-sales Service for further instruction. Please do not attempt to change plug yourself. This procedure needs to be carried out by a qualified technician in compliance with the manufactures instructions and current standard safety regulations.

Nederland Home Product Service (ATAG)  
Postbus 249  
6920 AE Duiven  
tel: 0900 - 555 0001  
fax: 026 - 882 1444

België  
ATAG België NV  
9420 Erpe-Mere  
tel: 053 - 806 208  
fax: 053 - 806 057

**ATAG**

Postbus 1033 • 6920 BA Duiven • Nederland



**5019 600 00386**



 06/12