

Handleiding Fornuis

PF5539

PF5520

PF5510



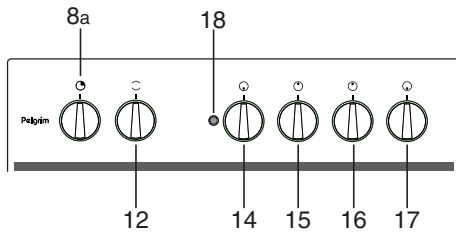
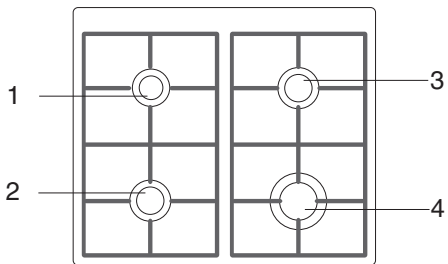

PF5510

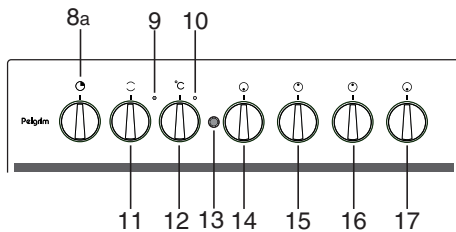

PF5520

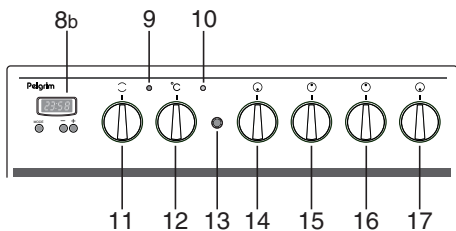
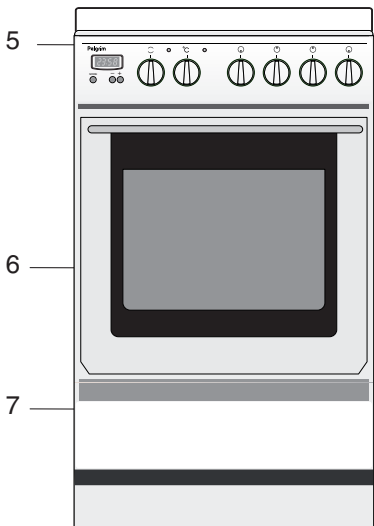

PF5539

Toestelinformatie

- 1 – normaalbrander
- 2 – sudderbrander
- 3 – normaalbrander
- 4 – sterkbrander
- 5 – bedieningspaneel
- 6 – oven
- 7 – opberglade
- 8a – kookwekker
- 8b – elektronische klok
- 9 – aan/uit controlelampje
- 10 – thermostaatlampje
- 11 – functieknop oven
- 12 – thermostaatknop
- 13 – knop vonksteking
- 14 – bedieningsknop sudderbrander linksvoor
- 15 – bedieningsknop normaalbrander linksachter
- 16 – bedieningsknop normaalbrander rechtsachter
- 17 – bedieningsknop sterkbrander rechtsvoor
- 18 – knop ovenverlichting

Accessoires

Vlak rooster

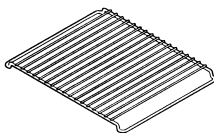

Geschikt voor grillen en voor bakken met bakvormen.

Bakplaat

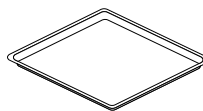

Geschikt voor het bakken van deeg zonder vorm (koekjes, plaatgebak).

Voorwoord

U heeft gekozen voor een fornuis van Pelgrim:
een toestel dat volledig voldoet aan de
wensen van de kookliefhebber.

Door de snelheid van de gaskookplaat en de
uitgebreide gebruiksmogelijkheden van de
oven heeft u de lekkerste gerechten in een
handomdraai op tafel staan.

Pelgrim

Doelmatig en Stijlvol

Introductie

Als u deze gebruiksaanwijzing doorleest, bent u snel op de hoogte van alle mogelijkheden die dit toestel u biedt. U vindt informatie voor uw veiligheid en over het onderhoud van het toestel. Verder vindt u milieutips en aanwijzingen om energie te besparen.

Bewaar de gebruiksaanwijzing en het installatievoorschrift. Een eventueel volgende gebruiker van dit toestel kan daar zijn voordeel mee doen.

Veel kookplezier!

Inhoud

■ Introductie	1
■ Veiligheid	2 – 3
Waar u op moet letten	2
■ Algemene informatie	4
■ Ingebruikname	5
Voor het eerste gebruik	5
■ Bediening	6 – 11
Bediening gaskookgedeelte	6
Inschakelen van de gasoven	8
Uitschakelen van de gasoven	8
Functies conventionele oven	8
Functies hetelucht oven	9
Controlelampen	9
Oven gereed maken voor grillen	10
Inschakelen van de oven	10
Uitschakelen van de oven	10
Kookwekker (PF5510/PF5520)	10
Elektronische klok (PF5539)	11
■ Overzichtstabellen	12 – 15
Overzichtstabel bakken	12
Overzichtstabel braden	13
■ Uitrusting	14 – 15
Afneembare ovendeur	14
Opberglade	15
■ Reinigen	16 – 17
Kookgedeelte	16
Ovengedeelte	16
Glazen sierdeksel (PF5539)	17
■ Stringen	18
Stringen zelf verhelpen	18
■ Installatie	19 – 20
Algemeen	19
Elektrische aansluiting	19
Gasaansluiting	19
Opstelling	20
Waterpas stellen	20
Technische gegevens	20
■ Verpakking	21
Afvoeren verpakking en toestel	21

Waar u op moet letten

- Dit toestel mag alleen door een erkend installateur worden aangesloten. Schade ontstaan door verkeerd aansluiten valt niet onder de garantie.
- Volg voor de aansluiting altijd de plaatselijk geldende voorschriften op.
- Reparaties mogen alleen door een bevoegd servicemonteur worden uitgevoerd.
- Gebruik het toestel niet als het beschadigd is.
- Bij reparatie of schoonmaakbeurten moet het toestel afgesloten worden van stroom en gas. Neem de stekker uit de contactdoos of draai de schakelaar in de meterkast op nul (gaskookplaten met vonkontsteking). Draai de gaskraan in de toevoerleiding dicht.
- Bij het gebruik van gas-kookapparatuur ontstaat warmte en vocht in de ruimte waar het toestel is geplaatst. Let op dat de ruimte voldoende is geventileerd: houd natuurlijke ventilatieopeningen open. Bij langdurig gebruik van de kookplaat kan extra ventilatie noodzakelijk zijn, bijvoorbeeld een open raam.
- Dit kooktoestel is ontworpen voor huishoudelijk gebruik. Gebruik het alleen voor het bereiden van gerechten.
- Bij koken en braden worden de branders heet. Let op als er kinderen in de buurt zijn.
- De ovenruit kan door langdurig gebruik van de oven op de maximale temperatuur (bijv. bij het grilleren) warm worden. Let op als er kinderen in de buurt zijn.
- Vet en olie zijn bij oververhitting ontvlambaar. Blijf in de buurt tijdens het bereiden van gerechten.
- Gebruik het toestel niet voor het verwarmen van de keuken.
- Gebruik nooit kunststof of aluminiumfolie (bijvoorbeeld de bakjes van kant-en-klaar gerechten) om gerechten in te bereiden. Door de hoge temperatuur kunnen ze smelten.
- Wees voorzichtig met snoeren van elektrische apparaten, zoals van een mixer. Deze kunnen bekneld raken tussen de deur van de hete oven of terecht komen op hete branders.
- Gebruik de oven en de opberglade niet voor brandgevaarlijke of licht vervormbare materialen.
- Nooit op een geopende deur zitten of staan. De deur kan ontzet raken of het fornuis kan naar voren kantelen.

Waar u op moet letten

- Bedek de ovenbodem nooit met aluminiumfolie en plaats ook geen bakblikken of -vormen op de ovenbodem. De folie houdt namelijk de hitte tegen, waardoor emailschade ontstaat en het bakresultaat ongunstig beïnvloed wordt.
- Giet nooit water in de hete oven. Hierdoor kan emailschade ontstaan.
- In verband met de elektrische veiligheid mag het toestel niet met hogedrukreinigers of stoomreinigers schoongemaakt worden.
- Controleer voordat u het toestel aansluit, of de aanduiding van het voltage van het toestel overeenkomt met de netspanning in uw woning.
- Open nooit de behuizing van het toestel en verander de mechanische en/of elektrische opbouw van het toestel niet. Dit kan leiden tot gevaarlijke situaties (aanraken van spanningvoerende onderdelen) en storingen.
- Het toestel mag niet met een verlengkabel op de netspanning worden aangesloten. Dit kan leiden tot onveilige situaties (oververhitting).
- Verwarm nooit gesloten conservenblikken. Er ontstaat een overdruk in het blik, waardoor het kan exploderen.
- Bereid diepvriesproducten zoals pizza's bij voorkeur op het rooster, bedekt met bakpapier. Bij gebruik van de bakplaat kan deze vervormen door het grote temperatuurverschil.
- Zorg ervoor dat gerechten altijd voldoende verhit worden. De tijd die daarvoor nodig is, hangt van vele factoren af, zoals de hoeveelheid en het soort gerecht. De eventueel in het voedsel aanwezige bacteriën worden alleen gedood als het voedsel minimaal 10 minuten bij een temperatuur hoger dan 70 °C verhit wordt. Laat het voedsel wat langer garen, als u niet zeker weet of het voedsel genoeg verhit is.
- Bij het bereiden van gerechten die alcohol bevatten, kan de alcohol door de hoge temperaturen verdampen. De damp kan vlam vatten als hij in aanraking komt met een heet ovenelement.
- Zet het sierdeksel altijd omhoog bij gebruik van de kookplaat. Alvorens het sierdeksel omhoog te zetten, moet u er voor zorgen dat deze droog is.
- Laat het toestel afkoelen voordat u het sierdeksel sluit.
- Wees voorzichtig met licht ontvlambare materialen in de omgeving van het toestel; denk bijvoorbeeld aan kleding.

Algemene informatie

Over temperaturen bij het gebruik van een fornuis

Elektro- en gasfornuizen behoren tot de categorie verwarmingsapparatuur. Vanwege natuurkundige principes is een warmte-overdracht tussen oven of kookplaat en de omgeving onvermijdelijk. Deze overdracht kan door isolatie beïnvloed, maar niet verhinderd worden.

Bij het gebruik van de oven wordt de ovendeur warm. Hoe warm de ovendeur wordt, hangt af van de ingestelde oventemperatuur en de bereidingstijd.

De meeste recepten gebruiken oventemperaturen beneden de 200 °C. In sommige gevallen is een temperatuur van 250 °C (kort braden) nodig. Bij deze hoge temperaturen kunnen de kookplaat, het bedieningspaneel en de handgreep relatief warm worden, afhankelijk van de tijdsduur.

Deze verhoging van de temperatuur valt binnen de door de norm toegestane waarde, hetgeen blijkt uit het keurmerk (zie typeplaatje).

Bij het gebruik van een brander van de gaskookplaat worden de vangschaal en de andere branders warm, dit is normaal.

Voor het eerste gebruik

Afvoeren verpakking en toestel

Tijdens productie en transport worden beschermingsmaterialen gebruikt om het fornuis tegen beschadigingen te beschermen. Daarbij wordt uit milieu-overwegingen alleen het hoogst noodzakelijke materiaal gebruikt.

Voer de gebruikte beschermingsmaterialen en de verpakking op verantwoorde wijze en conform de overheidsbepalingen af.

De overheid kan u ook informatie verschaffen over het op verantwoorde wijze afvoeren van afgedankte huishoudelijke apparaten. Maak het afgedankte toestel onbruikbaar door de stekker uit de contactdoos te halen en het aansluitsnoer door te knippen.

Alle gebruikte materialen zijn recyclebaar en dus milieuvriendelijk. Door hergebruik van deze materialen zijn minder grondstoffen nodig en wordt de hoeveelheid afval verminderd.

Oven gebruiksklaar maken

Verwijder de bakplaat en het rooster uit de oven en reinig ze met een sopje van een afwasmiddel of allesreiniger.

Schakel de oven 90 minuten lang in op de hoogste stand. Zie hiervoor ook pagina 8.

Opmerking

Als de oven voor de eerste maal sterk verhit wordt, zult u een "nieuwigheidsluchtje" ruiken. Dit is normaal.

Na het afkoelen de oven met warm water schoonmaken.

Instellen dagtijd (PF5539)

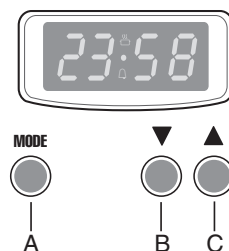



fig. 1: Elektronische klok

- Druk op toets A.
- Stel de juiste tijd in met toets B of toets C. Zeven seconden na de laatste handeling wordt de functie geactiveerd. Het -symbool licht op.

Bediening gaskookgedeelte

Algemeen

Gebruik alleen pannen met een stevige, egale, liefst dikke bodem. Pannen met een aluminium of koperen bodem geleiden de warmte beter en besparen energie. Door met een deksel op de pan te koken kunt u ook energie besparen.

Plaats eerst de pan op de kookplaat en schakel daarna de brander in. Zo benut u de afgegeven warmte optimaal.

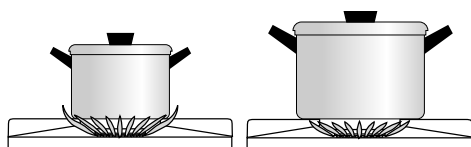

fout

goed

fig. 2: Plaatsen van de pannen

Gebruik pannen met een voldoende grote diameter. Let op dat de vlampunten niet om de pan heen spelen. De vlampunten zijn namelijk het heetst. Als vlammen om de pan heen spelen gaat er veel warmte verloren.

In de tabel hieronder staan de aanbevolen pandiameters voor de verschillende branders:

Brander	Aanbevolen pandiameter
Sterk	24,0 tot 26,0 cm
Normaal	20,0 tot 22,0 cm
Sudder	12,0 tot 16,0 cm

Positie van de branders

Een symbool boven de bedieningsknop geeft aan welke brander wordt bediend.

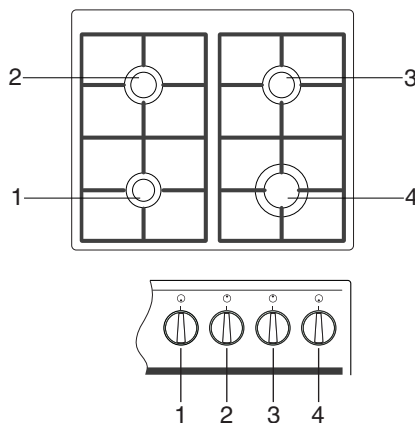

fig. 3: Positie van de branders

- 1 bedieningsknop sudderbrander linksvoor
- 2 bedieningsknop normaalbrander linksachter
- 3 bedieningsknop normaalbrander rechtsachter
- 4 bedieningsknop sterkbrander rechtsvoor

Vonkontsteking (PF5520/PF5539)

Druk de knop van de brander in en draai hem open. Druk tegelijkertijd op de ontsteekknop . Er springen dan vonken over op de brander, die nu vanzelf ontsteekt.

De brander moet gelijkmatig branden.

Bij stroomuitval kunt u de branders ook met een lucifer of een aansteker ontsteken.

Handmatig aansteken en instellen van de branders

Druk de knop van de brander in en draai hem open. Onsteek de brander met een lucifer of aansteker.

Draai de bedieningsknop naar de gewenste kookstand wanneer de brander ontstoken is.

Tussen vol-open en de kleinstand is de brander traploos regelbaar.

Schakel de branders na gebruik uit.

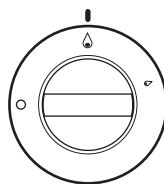

vol-open

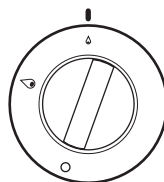

kleinstand

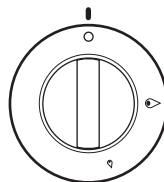

uitgeschakeld

fig. 4: Instellen van de branders

Bijzonderheden

Onsteekt de brander niet, controleer dan of:

- de brander schoon en droog is;
- de branderdekseel goed op de branderkerk ligt.

Let op:

- Als de brander niet binnen 5 seconden ontsteekt, draai dan de brander uit en wacht even alvorens opnieuw te ontsteken.
- Wees voorzichtig met licht ontvlambare materialen in de omgeving van het toestel; denk bijvoorbeeld aan kleding.

Inschakelen van de gasoven

Schuif het gerecht in de oven, wanneer het niet nodig is de oven voor te verwarmen. In de overzichtstabel op pagina 12 en 13 vindt u enkele aanwijzingen voor de richelhoogte.

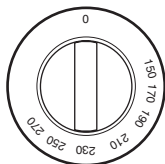

fig. 5: Ovenknop

Druk de ovenknop in en draai hem op de gewenste temperatuur.

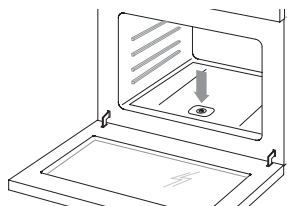

fig. 6: Oven ontsteken

Houd tegelijkertijd een brandende lucifer bij de aansteekopening, (zie pijl, fig. 6). Zodra de ovenbrander onstoken is de knop tien seconden ingedrukt houden. Sluit daarna de deur.

Oven-gasbeveiliging

Wanneer de vlam dooft terwijl de gaskraan geopend is wordt de gastoevoer automatisch afgesloten.

Als de ovenbrander door de een of andere oorzaak is gedoofd, moet u enige minuten wachten alvorens deze weer te onsteken.

Ovenverlichting

Schakel de ovenverlichting in met de ovenverlichtingsknop.

Uitschakelen van de gasoven

Controleer aan het einde van de bereidingstijd of het gerecht gaar is. Schakel de oven uit door de ovenknop op 0 te draaien.

Functies conventionele oven

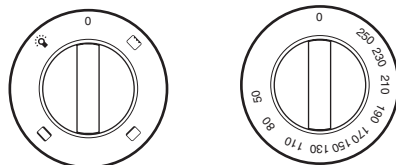

fig. 7: Functieknop + thermostaatknop

Functieknop

Met de functieknop kiest u de gewenste ovenfunctie.

Thermostaatknop

Met de thermostaatknop stelt u de gewenste temperatuur in. De temperaturen zijn traploos instelbaar.

Ovenverlichting

De ovenverlichting gaat branden. Deze stand is makkelijk voor het reinigen van de oven.

Boven- en onderwarmte

Het gerecht wordt verwarmd door de stralingswarmte van de onder- en bovinelementen. Plaats het gerecht altijd in het midden van de oven voor het op de traditionele manier bereiden van gerechten. De gerechten rijzen goed uit en krijgen een mooie bruine kleur.

Onderwarmte

Alleen de onderwarmte is ingeschakeld. Deze stand is geschikt voor het kortstondig extra doorbakken van taart- en pizzabodems.

 **Grill**

De gerechten worden verwarmd door de stralingswarmte van het gecombineerde grill-/bakelement. De standaard grill gebruikt u wanneer alleen in het midden van de oven een gerecht staat. De thermostaat regelt ook de grill. Het element zal daarom niet continu maar van tijd tot tijd rood oplichten.

 **Boven- en onderwarmte**

Het gerecht wordt verwarmd door de stralingswarmte van de onder- en bovinelementen. Plaats het gerecht altijd in het midden van de oven voor het op de traditionele manier bereiden van gerechten. De gerechten rijzen goed uit en krijgen een mooie bruine kleur.

Funcities hetelucht oven

Funcatieknop + thermostaatknop

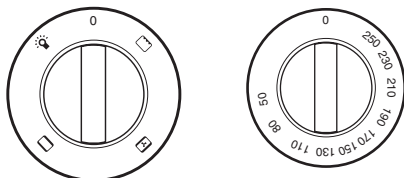

fig. 8: Funcatieknop + thermostaatknop

Funcatieknop

Met de funcatieknop kiest u de gewenste ovenfuncie.

Thermostaatknop

Met de thermostaatknop stelt u de gewenste temperatuur in. De temperaturen zijn traploos instelbaar.

 **Ovenverlichting**

De ovenverlichting gaat branden. Deze stand is makkelijk voor het reinigen van de oven.

 **Boven- en onderwarmte met ventilator**

Het gerecht wordt verwarmd door de stralingswarmte van de onder- en bovinelementen. De ventilator in de achterwand verspreidt de hete lucht door de oven. U kunt op meerdere niveaus tegelijk bakken, waardoor u energie kunt besparen.

 **Grill**

De gerechten worden verwarmd door de stralingswarmte van het gecombineerde grill-/bakelement. De standaard grill gebruikt u wanneer alleen in het midden van de oven een gerecht staat. De thermostaat regelt ook de grill. Het element zal daarom niet continu maar van tijd tot tijd rood oplichten.

Controlelampen

Gele controlelamp

Gedurende het opwarmen brandt het gele controlelampje. Het lampje dooft als de ingestelde temperatuur bereikt is.

Rode controlelamp

De rode controlelamp geeft aan dat de oven (en/of kookplaat) in werking is.

Oven gereed maken voor grillen

- Open de ovendeur.
- Leg het gerecht op het rooster en schuif het rooster op de juiste richel (zie pagina 18 voor aanwijzingen over de juiste richelhoogte).
- Schuif de bakplaat op de onderste richel in de oven.
- Leg het gerecht op een afstand van minimaal 5 cm onder het grillelement. Een gerecht dat te dicht onder het grillelement wordt geplaatst verbrandt snel.
- Sluit de ovendeur.

Inschakelen van de oven

- 1 Schuif het gerecht in de oven, wanneer het niet nodig is de oven voor te verwarmen. In de overzichtstabel op pagina 10 en 11 vindt u enkele aanwijzingen voor de richelhoogte.
- 2 Sluit de ovendeur en kies een temperatuur of een functie met de ovenknop.

De oven is nu ingeschakeld. De ovenlamp en de thermostaatlamp zijn aan.

Uitschakelen van de oven

Controleer aan het einde van de bereidingstijd of het gerecht gaar is. De oven blijft na het uitschakelen nog geruime tijd warm. U kunt deze warmte benutten voor de laatste fase van het bakproces. Schakel de oven uit door de ovenknop op 0 te draaien. Het controlelampje gaat uit.

Kookwekker (PF5510/PF5520)

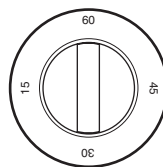

fig. 9: Kookwekker

Op de kookwekker kunt u een tijd van maximaal 60 minuten instellen. Na het verstrijken van de ingestelde tijd loopt de wekker af.

- Draai de knop van de wekker eerst helemaal naar rechts tot de aanslag, dan linksom draaien om de gewenste tijd in te stellen.

Elektronische klok (PF5539)

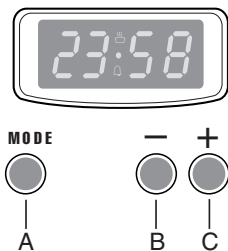

fig. 10: Elektronische klok

De elektronische klok heeft meerdere functies:

- weergave van de dagtijd (zie pag. 5);
- uitschakelen van de oven met timer.

Instellen dagtijd

- Druk op toets A.
- Stel de juiste tijd in met toets B of toets C. Zeven seconden na de laatste handeling wordt de functie geactiveerd. Het ☰-symbool licht op.

Instellen zomer-/wintertijd

- Houd toets A vier seconden ingedrukt.
- De urenweergave gaat knipperen.
- Stel het juiste uur in met toets B of toets C.

Instellen timer

- Druk op toets C om de timer te activeren. Druk nogmaals op toets C en houd deze ingedrukt totdat de juiste baktijd bereikt is (maximaal 99 minuten).
- De afteltijd is zichtbaar in het display. Het ⏰-symbool en ☰-symbool lichten op.
- Druk op toets A en gedurende 6 seconden op wordt de actuele tijd weergegeven.

Timer deactiveren

- Houd toets B ingedrukt.
- De timer telt terug en stopt automatisch bij 0.

Geluidssignaal

Het klok geeft, nadat de baktijd is afgelopen en de oven is uitgeschakeld, gedurende zeven minuten een signaal.

- Schakel het geluidssignaal uit met toets A.

Signaal aanpassen

Indien er geen functie is geactiveerd kunt u met behulp van toets B het signaal aanpassen. U kunt uit drie verschillende signalen kiezen.

Handbediening

- Druk op toets A om het toestel in te stellen op handbediening. Het ☰-symbool licht op. In deze stand kan de oven altijd gebruikt worden.

Overzichtstabel bakken

Recept	Gas/ conventioneel Temp. °C	Hetelucht Temp. °C	Richel	Tijd min.
Roerdeeg				
Cake	160 - 170	140 - 150	laag	65 - 70
Tulband	160 - 180	140 - 160	laag	70 - 80
Kruidkoek	160 - 170	140 - 150	laag	65 - 75
Vruchtentaart (bakplaat)	180 - 200	150 - 170	midden	35 - 45
Vruchtentaart (springvorm)	160 - 180	150 - 170	laag	45 - 55
Taartbodem	180 - 200	150 - 170	midden	20 - 30
Klein gebak	180 - 200	150 - 170	midden	15 - 25
Biscuitdeeg				
Biscuitgebak	170 - 190	150 - 170	midden	40 - 50
Biscuitrol	180 - 200	160 - 180	midden	15 - 20
Zandtaartdeeg				
Appeltaart	180 - 200	165 - 175	laag	50 - 60
Kwarktaart	180 - 200	150 - 170	laag	70 - 80
Taartbodem	180 - 200	150 - 170	midden	15 - 25
Zandkoekjes	170 - 180	150 - 160	midden	15 - 18
Gistdeeg				
Vlaai	200 - 220	180 - 190	midden	30 - 40
Brood	220 - 230	200 - 210	laag	30 - 40
Pizza	210 - 230	190 - 210	midden	20 - 35
Kookdeeg				
Soezen	210 - 220	190 - 200	midden	20 - 30
Bladerdeeg				
Ovenschotels/gratins				
Rauwe ingrediënten	180 - 200	160 - 180	laag	60 - 80
Voorgekookte ingrediënten*	180 - 200	160 - 180	laag	30 - 40
Alleen gratineren	180 - 200	180 - 200	laag	20 - 30
Lasagne	190 - 210	170 - 190	aag	35 - 45

* De ingrediënten zijn hier nog warm. Wanneer de ingrediënten wel voorgekookt zijn, maar inmiddels afgekoeld, dan zal de baktijd verlengd moeten worden.

Overzichtstabel braden

Recept Vlees (1,5 kg)	Gas/ conventioneel Temp. °C	Hetelucht Temp. °C	Richel	Tijd min.
Kalfsvlees				
Kalfsfricandeau	170 - 180	150 - 160	laag/midden	55 - 65
Kalfsrollade	170 - 180	150 - 160	laag/midden	80 - 90
Gevulde kalfsborst	170 - 180	150 - 160	laag/midden	80 - 90
Rundvlees				
Ossehaas	220 - 230	200 - 210	laag/midden	20 - 25
Rosbief	220 - 240	200 - 220	laag/midden	30 - 35
Lenderollade	170 - 180	150 - 160	laag/midden	55 - 65
Ribrollade	170 - 180	150 - 160	laag/midden	85 - 95
Staartstuk	170 - 180	150 - 160	laag/midden	35 - 45
Varkensvlees				
Varkensfricandeau	170 - 180	150 - 160	laag/midden	80 - 90
Varkenslenderollade	170 - 180	150 - 160	laag/midden	80 - 90
Doorregen rollade	170 - 180	150 - 160	laag/midden	90 - 100
Lamsvlees				
Lamsbout roze	200	150 - 160	laag/midden	50 - 60
Lamsbout gaar	170 - 180	150 - 160	laag/midden	85 - 100
Lamsrollade	170 - 180	150 - 160	laag/midden	95 - 110
Lamsschouder	170 - 180	150 - 160	laag/midden	95 - 110
Gevogelte 1 kg				
Kip	170 - 180	160 - 170	laag	50 - 60
Babykalkoen (2 - 3 kg)	170 - 180	160 - 170	laag	120 - 180
Eend (wild)	170 - 180	160 - 170	laag/midden	50 - 60
Wild				
Haas	170 - 180	160 - 170	laag/midden	110 - 120
Konijn	170 - 180	160 - 170	laag/midden	90 - 120

Per 500 gram meer, 15 - 20 minuten langere braadtijd. Platte, dunne stukken hebben gemiddeld 5 minuten per kg minder braadtijd nodig, dan dikke of opgerolde stukken vlees.

Afneembare ovendeur

Om het schoonmaken van de ovendeur en het interieur van de oven makkelijker te maken kan de ovendeur verwijderd worden.

Bij het op onjuiste wijze verwijderen en plaatsen van de ovendeur kunnen de scharnieren plotseling in hun uitgangspositie terugschieten. Pak daarom altijd de ovendeur zo hoog mogelijk (dus zo ver mogelijk van de scharnieren) vast om verwondingsgevaar te voorkomen.

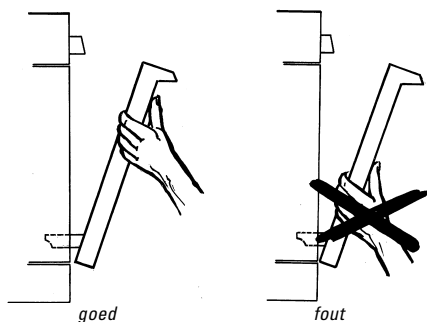

fig. 11: Vastpakken van de ovendeur bij het verwijderen en plaatsen

Ovendeur verwijderen

- Open de ovendeur volledig en druk de metalen beugel van het onderste scharnier achter het haakje van van het bovenste scharnier (links en rechts).
- Doe de ovendeur half dicht en neem de deur uit de steunen (zie fig. 12). Ga voorzichtig met de ovendeur om en laat de scharnieren in positie.

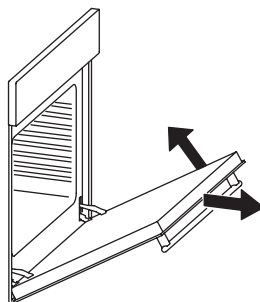

fig. 12: Ovendeur verwijderen

Ovendeur plaatsen

- Schuif de scharnieren zodanig in de steunen, dat de inkeping aan de onderkant van het onderste scharnier op de rand van deze steunen rust (zie fig. 13).
- Open de ovendeur volledig en druk de metalen beugels van het onderste scharnier weer omhoog. Controleer of de ovendeur goed sluit.

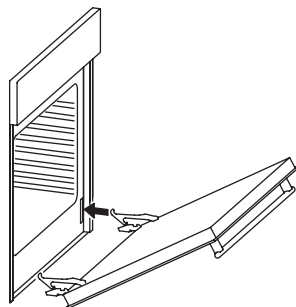

fig. 13: Ovendeur plaatsen

Opberglade

Om de stelvoeten te kunnen instellen of het typeplaatje te lezen kunt u de opberglade verwijderen.

Opberglade verwijderen

- Trek de opberglade tot aan de aanslag uit het fornuis in de richting 1 (zie fig. 14).

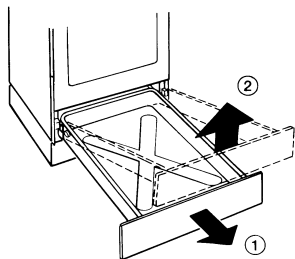

fig. 14: Opberglade verwijderen

- Til de opberglade in de richting 2 uit de geleidesleuven.

Opberglade plaatsen

- Houd de lade iets schuin en plaats hem in de geleidesleuven.
- Schuif de lade in horizontale positie terug in het fornuis (zie fig. 15).

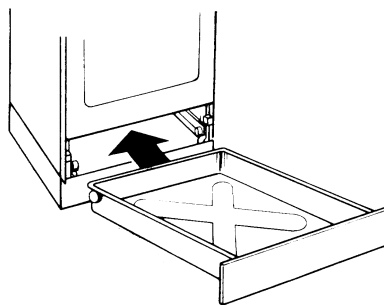

fig. 15: Opberglade plaatsen

Kookgedeelte

Regelmatig onderhoud direct na gebruik voorkomt dat overgekookt voedsel lange tijd op de vangschaal kan inwerken en hardnekkige, moeilijk te verwijderen vlekken ontstaan.

Dagelijks

Reinig het toestel met een sopje van een afwasmiddel of allesreiniger.

Hardnekkige vlekken op email

Verwijderen met een vloeibaar schuurmiddel of kunststof schuursponsje.

Gebruik nooit schuurpoeders, agressieve reinigingsmiddelen en schuursponsjes.

Hardnekkige vlekken op roestvrijstaal (indien van toepassing)

Verwijderen met een speciaal roestvrijstaal reinigingsmiddel*. Altijd met de structuur van de kookplaat meebewegen om glansplekken te voorkomen.

Als de vlekken niet verdwijnen met een speciaal reinigingsmiddel, kunt u oven- en grillreiniger gebruiken*. Nabehandelen met een roestvrijstaal glans-/onderhoudsmiddel*.

Branderdoppen

Hete branderdoppen nooit onderdompelen in koud water. Door de sterke afkoeling kan het email beschadigd raken.

Deze schades vallen niet onder de garantie.

Beschadiging aan de beschrifting valt niet onder de garantie.

Ovengedeelte

Reinig de binnenzijde regelmatig. Gebruik een sopje van afwasmiddel.

Hardnekkige vlekken kunt u verwijderen met een vloeibaar schuurmiddel of een ovenreiniger*. Eventueel aangekoekt vuil in de ovenruimte kunt u verwijderen met een glasschraper.

Reinig het oventoebehoren regelmatig

Gebruik een sopje van afwasmiddel met een borstel. Maak de toebehoren met een droge doek goed droog.

Eventueel aangekoekt vuil aan de grillset kunt u verwijderen met staalwol.

Reinig de buitenzijde regelmatig

Gebruik een sopje van een afwasmiddel. Maak de oven met een droge doek goed droog. U kunt de knoppen verwijderen door deze naar u toe te trekken.

Gebruik nooit agressieve schoonmaakmiddelen, omdat deze het email kunnen aantasten of krassen kunnen veroorzaken.

* Pelgrim heeft een serie schoonmaakmiddelen samengesteld onder de naam ATAG Shine. Deze zijn verkrijgbaar via de website www.hps.nl. Hier vind u ook diverse schoonmaak en gebruikerstips.

Glazen sierdeksel (PF5539)

Reinig het sierdeksel steeds na gebruik. Gebruik hiervoor een sopje van afwasmiddel. Bij sterke verontreiniging is het raadzaam het sierdeksel eerst enige tijd te weken in een sopje van wat afwasmiddel (bijvoorbeeld door een vochtige doek op het deksel te leggen). U kunt het sierdeksel verwijderen om het schoon te maken.

sierdeksel verwijderen

Zet het sierdeksel omhoog. Til het sierdeksel voorzichtig uit de scharnierhouders.

sierdeksel plaatsen

Na het reinigen voorzichtig het sierdeksel verticaal in de houders laten zakken (zie fig. 16). Het sierdeksel mag uitsluitend verticaal worden teruggeplaatst. Wanneer dit niet lukt, dan moet u de scharnieren omwisselen.

Verwissel de scharnieren **nooit** zomaar van plaats. Bij omgewisselde scharnieren wordt het deksel niet geremd. Het deksel zou kunnen dichtvallen.

Let op! Controleer altijd of het sierdeksel remt wanneer u het opnieuw geplaatst hebt.

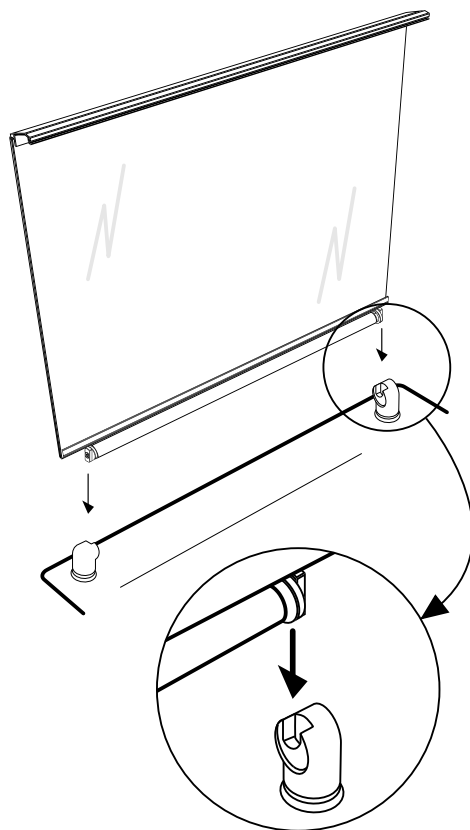

fig. 16: Plaatsen glazen sierdeksel

Storingen zelf verhelpen

Mocht het toestel niet naar wens functioneren, controleer dan eerst of u de storing zelf kunt verhelpen met behulp van de onderstaande aanwijzingen. Vaak is maar een kleinigheid de oorzaak van de storing.

Brander brandt niet goed (indien van toepassing)

- Brander vuil of vochtig.
- Brander schoon en/of droog maken.

Oven wordt niet warm

- Verkeerde temperatuur ingesteld.
- Stel de oventemperatuur opnieuw in.
- Thermostaat defect.
- Oven uitzetten en service dienst bellen.

Klok werkt niet (indien van toepassing)

- Geen stroomtoevoer.
- Steek de stekker in het stopcontact.
- Zekering in de meterkast defect.
- Vervang de zekering.

Oven of grill wordt niet warm

- Zekering in de meterkast defect.
- Vervang de zekering.
- Verkeerde temperatuur ingesteld.
- Stel de oventemperatuur opnieuw in.
- Klok (indien van toepassing) niet goed ingesteld.
- Stel de klok op de juiste wijze in (zie pag. 11).

Ovenverlichting brandt niet

- Geen stroomtoevoer.
- Steek de stekker in het stopcontact.
- Lamp defect.
- Maak het toestel spanningsloos door de stekker uit het stopcontact te trekken of door de hoofdschakelaar in de meterkast om te draaien. Draai het glaskapje links achterin de oven los. Vervang het lampje.

Draai het glaskapje weer vast. Let op de juiste plaats van de afdichting.

Schakel de zekering weer in.

Let op: Gebruik alleen lampjes van 15 W, die tot 300 °C hittebestendig zijn.

Algemeen

Dit toestel mag alleen door een erkend gastechnisch installateur aangesloten worden.

Het toestel wordt niet aangesloten op een rookgas-afvoerkanaal.

Elektrische aansluiting 230 V - 50 Hz

De elektrische aansluiting moet voldoen aan de nationale en lokale voorschriften. Voor Nederland is dit onder andere NEN 1010.

Stopcontact en stekker moeten ten allen tijde bereikbaar blijven.

Gasaansluiting: RC 1/2" (ISO 7/1-RC 1/2)

De gasaansluiting moet voldoen aan de nationale en lokale voorschriften. Voor Nederland zijn dit onder andere de GAVO-voorschriften (NEN 1078).

Deze bepalen onder andere dat uitsluitend goedgekeurde materialen gebruikt mogen worden.

Let op:

De gassoort en het land waarvoor het toestel is ingericht staan vermeld op het gegevensplaatje.

Het gegevensplaatje bevindt zich in de opberglade.

In de fabriek is het toestel ingeregeld voor G25 (aardgas) met een druk van 25 mbar.

Toestelcategorie I 2L.

Sluit het fornuis aan met een vaste leiding. Dit in verband met de hoge temperaturen die de oven kan bereiken.

Aansluiting door middel van een speciaal daarvoor bestemde veiligheidsslang is ook toegestaan. Monteer deze slang terzijde van het fornuis om aanraking met hete fornuisdelen te voorkomen.

In alle gevallen moet er voor het toestel een gaskraan geplaatst worden op een makkelijk bereikbare plaats.

Opstelling

Als het fornuis in een keukenmeubel wordt geplaatst mogen aan beide zijden alleen keukenmeubels of toestellen met dezelfde hoogte geplaatst worden.

De afstand tot een hoge kast of een andere wand van brandbaar materiaal moet minimaal 100 mm bedragen (zie fig. 19). Aan de andere zijde van het fornuis mag dan alleen een meubel van gelijke hoogte worden toegepast.

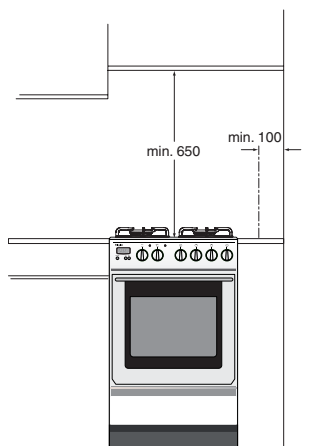

fig. 17: Opstelling

De afstand tussen de kookplaat en een eventueel boven de kookplaat geplaatste afzuigkap moet minimaal 650 mm zijn.

Als het fornuis naast een koelkast wordt geplaatst is het aan te bevelen om een isolatie tussen koelkast en fornuis aan te brengen.

Waterpas stellen

Met de stelvoeten is het fornuis in hoogte verstelbaar (zie fig. 18).

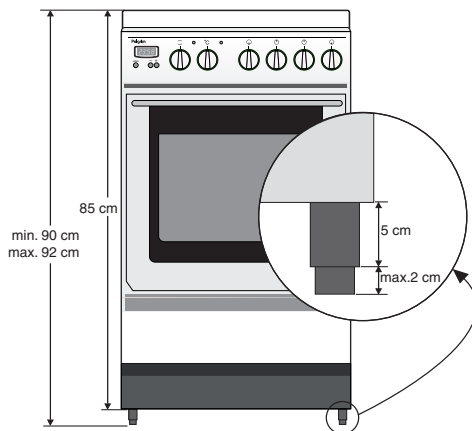

fig. 18: Stelvoeten

Technische gegevens

Fornuistype	PF5510	PF5520	PF5539
Elektrisch:			
Aansluiting 230 V 50Hz	■	■	■
Ovenverlichting W	15	15	15
Aansluitwaarde W	15	2215	2242
Gas:			
Aansluiting G1/2"	■	■	■
Aansluitwaarde kW	10,6	7,6	7,6
Nominale belasting			
Sterkbrander kW	3,0	3,0	3,0
Normaalbrander kW	1,85	1,85	1,85
Sudderbrander kW	0,9	0,9	0,9

Afvoeren verpakking en toestel

Verpakking en toestel afvoeren

De verpakking van het toestel is recyclebaar.

Voor de verpakking kunnen gebruikt zijn:

- karton
- poly-ethyleenfolie (PE)
- CFK-vrij polystyreen (PS-hard-schuim)

Deze materialen op verantwoorde wijze en conform de overheidsbepalingen afvoeren.

Op het typeplaatje is het symbool van een doorgekruiste vuilnisbak aangebracht:



Dit betekent dat het apparaat aan het einde van zijn levensduur niet bij het gewone huisvuil mag worden gevoegd, maar naar een speciaal centrum voor gescheiden afvalinzameling van de gemeente moet worden gebracht of naar een verkooppunt dat deze service verschaft.

Het apart verwerken van een huishoudelijk apparaat zoals deze kookplaat, voorkomt mogelijk negatieve gevolgen voor het milieu en de gezondheid die door een ongeschikte verwerking ontstaat en zorgt ervoor dat de materialen waaruit het apparaat bestaat teruggewonnen kunnen worden om een aanmerkelijke besparing van energie en grondstoffen te verkrijgen.

Om op de verplichting tot gescheiden verwerking van elektrische huishoudelijke apparatuur te wijzen, is op het product het symbool van een doorgekruiste vuilnisbak aangebracht.