

Gebruiksaanwijzing
Koel-vriescombinatie

ATAG

KA2512BD

Hartelijk dank voor het vertrouwen dat u in ons gesteld hebt met de aankoop van dit apparaat, dat ontworpen is om uw leven eenvoudiger te maken. Om het gebruik van het product gemakkelijker te maken, leveren wij gedetailleerde gebruiksinstructies, terwijl de installatie-instructies in een afzonderlijke folder staan. Met deze instructies leert u snel hoe u het nieuwe apparaat gebruikt.

We wensen u veel plezier met het gebruik van dit apparaat.

Dit apparaat is uitsluitend bestemd voor huishoudelijk gebruik.

De koelkast is bedoeld voor het bewaren van vers voedsel bij een temperatuur boven 0 °C.

De vriezer is bedoeld voor het invriezen van vers voedsel en om ingevroren voedsel langere tijd te bewaren (tot één jaar, afhankelijk van het soort voedsel).

Het gehele vriescompartiment kan worden omgevormd tot een **ZeroZone**-compartiment met een temperatuur rond de 0 °C.

Bezoek onze website en vul het modelnummer van het apparaat in dat op het typeplaatje of in het garantieformulier is vermeld. Op die manier kunt u zoeken naar een gedetailleerde beschrijving van uw apparaat, gebruikstips, oplossingen van problemen, service-informatie, instructies voor gebruik, etc.

INHOUD

Inleiding

Belangrijke opmerkingen en maatregelen	4
Advies voor energiebesparing bij koelapparatuur	10
Installeren en aansluiten	11
De richting van de deuropening wijzigen	16

Beschrijving van het apparaat

Beschrijving van het apparaat	18
Bediening van het apparaat	19
Interne uitrusting	30
Aanbevolen verdeling van voedsel in het apparaat	33

Voedsel bewaren en invriezen

Voedsel in de koelkast bewaren	34
Vers voedsel invriezen en bevroren voedsel bewaren	35

Apparaat ontdooien en reinigen

Apparaat ontdooien	38
Apparaat reinigen	39

Diversen

Problemen oplossen	40
Informatie over apparaatgeluid	42

Belangrijke opmerkingen en maatregelen



Voordat u het apparaat de eerste keer gebruikt

Sluit het apparaat pas aan op het elektriciteitsnet nadat u de aanwijzingen over een correct en veilig gebruik van het apparaat zorgvuldig hebt doorgelezen. De aanwijzingen zijn van toepassing op verschillende types en modellen; dat betekent dat de gebruiksaanwijzing instellingen of onderdelen kan bevatten die niet beschikbaar zijn op uw apparaat. We raden u aan om deze instructies te bewaren voor toekomstig gebruik en deze bij het apparaat te voegen wanneer dit in de toekomst wordt verkocht.

Controleer het apparaat op beschadigingen of onregelmatigheden. Wanneer het apparaat beschadigd is, stelt u de winkel waar u het apparaat hebt gekocht hiervan op de hoogte.

Laat het apparaat minimaal 2 uur in verticale positie stilstaan, voordat u het apparaat op het elektriciteitsnet aansluit. Dit verkleint de kans op storingen als gevolg van de invloed van het transport op het koelsysteem.



Belangrijke veiligheidsinstructies

Het apparaat moet in overeenstemming met de geldende normen en regels op het elektriciteitsnet worden aangesloten en geaard.

Voorafgaand aan het schoonmaken van het apparaat dient u altijd de stroom eraf te halen (trek de stekker uit het stopcontact).

Als het stroomsnoer is beschadigd, moet het worden vervangen door een servicemonteur of een vakkundig opgeleid persoon.

Wanneer de ledverlichting niet werkt, raadpleegt u een servicemonteur. Probeer niet zelf om de ledverlichting te repareren, vanwege gevaar door het hoge voltage!



WAARSCHUWING! Gebruik geen elektrische apparaten in het apparaat, met uitzondering van apparaten die door de fabrikant van de koelkast zijn toegestaan.

WAARSCHUWING! Gebruik geen mechanisch gereedschap of andere middelen om het ontdooiproces te versnellen, anders dan door de fabrikant aanbevolen.

WAARSCHUWING! Installeer het apparaat in overeenstemming met de instructies, om gevaar als gevolg van instabiliteit van het apparaat te voorkomen.

Gevaar van bevriezing

Steek bevroren voedsel nooit in uw mond en voorkom aanraking van bevroren voedsel, omdat dit bevriezing kan veroorzaken.

Kinderen en kwetsbare mensen

Dit apparaat kan worden gebruikt door kinderen van 8 jaar en ouder, mensen met een lichamelijke, zintuiglijke of verstandelijke beperking of mensen die weinig ervaring met en kennis van het apparaat hebben. Het is dan wel belangrijk dat ze worden begeleid bij en geïnstrueerd over een veilig gebruik van het apparaat en de mogelijke gevaren.

Verwijder het verpakkingsmateriaal voor bescherming van het apparaat of delen ervan tijdens transport en bewaar het materiaal buiten het bereik van kinderen, om verstikking of ander letsel te voorkomen.

Laat kinderen er niet mee spelen.

Reiniging en onderhoud mogen niet zonder toezicht door kinderen worden uitgevoerd.

Wanneer u een gebruikt apparaat verwijdert, ontkoppelt u het voedingssnoer, verwijdert u de deur, en laat u de legplanken in het apparaat zitten. Zo voorkomt u dat kinderen zichzelf in het apparaat kunnen opsluiten.

Waarschuwing met betrekking tot het koelmiddel

Dit apparaat bevat een kleine hoeveelheid van het milieuvriendelijke, maar brandbare gas R600a. Voorkom beschadiging van delen van het koelsysteem. Een gaslek is niet nadelig voor het milieu, maar het kan oogletsel of brand veroorzaken.

Mocht er toch een gaslek ontstaan, zorg dan voor goede ventilatie van de ruimte, koppel het apparaat los van de stroomvoorziening en bel een servicemonteur.

Belangrijke informatie over het gebruik van het apparaat



WAARSCHUWING! Zorg ervoor dat de ventilatieopeningen van het apparaat of van de inbouwkast niet geblokkeerd raken.

Het apparaat is niet geschikt voor buitengebruik en het mag niet bloot worden gesteld aan regen.

Bewaar geen explosieve stoffen, zoals spuitbussen met een brandbaar drijfgas in dit apparaat.

Wanneer u het apparaat langere tijd niet gebruikt, schakelt u het uit met de daarvoor bestemde knop en koppelt u het los van de stroomvoorziening. Maak het apparaat leeg, ontdooi het, maak het schoon en laat de deur op een kier open.

Open het vriescompartiment niet als er een fout is opgetreden of de stroomvoorziening is uitgevallen, tenzij het apparaat meer dan 16 uur buiten werking is. Na die periode moet u het ingevroren voedsel gebruiken of zorgen voor voldoende koeling (in een vervangend apparaat).

Technische informatie over het apparaat

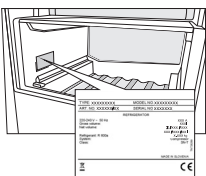

Het typeplaatje bevindt zich aan de binnenzijde van het apparaat (zie afbeelding). Op dit plaatje staat informatie over spanning, bruto- en netto-inhoud, type en hoeveelheid koelmiddel, en informatie over de klimaatklasse.

Bescherming van het milieu

Verpakkingsmateriaal wordt gemaakt van milieuvriendelijke materialen die kunnen worden gerecycled, weggegooid of vernietigd zonder gevaar op te leveren voor het milieu.



Verwijderen van een oud apparaat

Lever een oud apparaat in bij een erkend inzamelpunt voor huishoudelijke apparatuur, om het milieu te beschermen.

Doe eerst het volgende:

- koppel het apparaat los van de stroomvoorziening;
- laat kinderen niet met het apparaat spelen.



WAARSCHUWING! Voorkom beschadiging van het koelsysteem. Zo voorkomt u ook vervuiling van het milieu.



Dit symbool op het product of de verpakking geeft aan dat het product niet als huishoudelijk afval mag worden behandeld. Het apparaat moet worden afgegeven bij  een verzamelpunt voor het verwerken van elektrische en elektronische apparatuur. Correcte verwijdering van het product draagt bij aan het voorkomen van negatieve effecten op het milieu en de gezondheid, die kunnen optreden bij onjuiste verwijdering. Voor uitgebreide informatie over het verwijderen en behandelen van het product kunt u contact opnemen met de gemeentelijke dienst die of het bedrijf dat verantwoordelijk is voor afvalbeheer of de winkel waar u het product gekocht hebt.

Advies voor energiebesparing bij koelapparatuur

- Installeer het apparaat zoals in de gebruiksaanwijzing aangegeven.
- Open de deur niet vaker dan noodzakelijk.
- Controleer nu en dan of de luchtstroom onder het apparaat niet geblokkeerd is.
- Zorg ervoor dat de condensor aan de achterwand schoon blijft (zie het hoofdstuk 'Apparaat reinigen').
- Wanneer de afdichting om welke reden dan ook niet meer volledig sluit, moet deze zo snel mogelijk worden vervangen.
- Bewaar voedsel in goed sluitende containers of geschikte verpakking.
- Laat voedsel afkoelen tot kamertemperatuur, voordat u het in de koelkast plaatst.
- Ontdooi voedsel in het koelgedeelte van de koelkast.
- Voor gebruik van het totale volume van het vriescompartiment verwijdert u enkele van de laden, zoals beschreven in de gebruiksaanwijzing.
- Zorg voor een gelijkmatige verdeling van de glazen legplateaus in het koelcompartiment en plaats het voedsel zo dat lucht vrij door de binnenkant van het apparaat kan circuleren (houd u aan de aanbevolen plaatsing van voedsel in de instructies).
- Zorg ervoor dat de ventilatieopeningen niet geblokkeerd raken.
- Hoe lager de temperatuur wordt ingesteld, hoe hoger het energieverbruik zal zijn.

Installeren en aansluiten

Ruimte kiezen

- Plaats het apparaat in een droge en goed geventileerde ruimte. Het apparaat werkt correct wanneer de omgevingstemperatuur zich binnen het in de tabel aangegeven bereik bevindt. De klasse van het apparaat is aangegeven op het typeplaatje/label met basisinformatie op het apparaat.

Klasse	Temperatuur	Relatieve vochtigheid
SN (subnormaal)	van +10 °C tot +32 °C	≤75%
N (normaal)	van +16 °C tot +32 °C	
ST (subtropisch)	van +16 °C tot +38 °C	
T (tropisch)	van +16 °C tot +43 °C	



Plaats een apparaat niet in een ruimte waar de temperatuur kan dalen tot onder 5 °C, want dit kan onjuiste werking of een storing veroorzaken!

Opmerking: Plaats het apparaat in een ruimte die groot genoeg is. Er moet ten minste 1 m³ ruimte per 8 gram koelmiddel zijn. De hoeveelheid koelmiddel is aangegeven op het typeplaatje aan de binnenzijde van het apparaat.

- Voor goede luchtcirculatie moet aan de onderkant van de keukeneenheid voor inbouw van het geïntegreerde apparaat ten minste 200 cm² vrije ruimte zijn. De luchtuitlaat van het apparaat bevindt zich bovenaan aan het apparaat; voorkom blokkering van de luchtstroom. Door blokkering kan het apparaat beschadigd raken.

Plaatsing van het apparaat

De plaatsing van het apparaat dient door tenminste twee personen te gebeuren, teneinde schade aan het apparaat of letsel van een persoon te voorkomen.

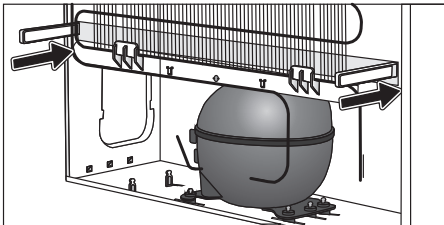

- Er zijn afstandhouders bevestigd op de hoeken van de deuren. Deze graag verwijderen.
- Het apparaat moet rechtop of lichtelijk naar achteren geplaatst worden op een harde ondergrond. Aan de voorzijde bevinden zich verstelbare pootjes, aan de achterzijde wieltjes voor gemakkelijke plaatsing (Alleen op sommige modellen).
- Het keukenelement boven het apparaat moet zich minstens 5 cm boven het apparaat bevinden om te zorgen voor voldoende koeling van de condensator.
- Het apparaat heeft bijgeleverde afstandhouders, die u aan de achterzijde van het apparaat plaatst om te voorkomen, dat het apparaat te dicht tegen de achterwand wordt geplaatst. U kunt het apparaat ook zonder afstandhouders gebruiken, maar dat kan het energiegebruik verhogen.
- Stel het apparaat niet bloot aan direct zonlicht en zet het niet in de buurt van een warmtebron. Indien dit niet te voorkomen is, bouw dan een isolatieplaat in.

INLEIDING

- Het apparaat kan zelfstandig staan of tegen een keukenelement worden geplaatst. Neem de nodige ruimte in acht voor het openen van de deur of het uittrekken van de laden (zie het schema voor de plaatsing).

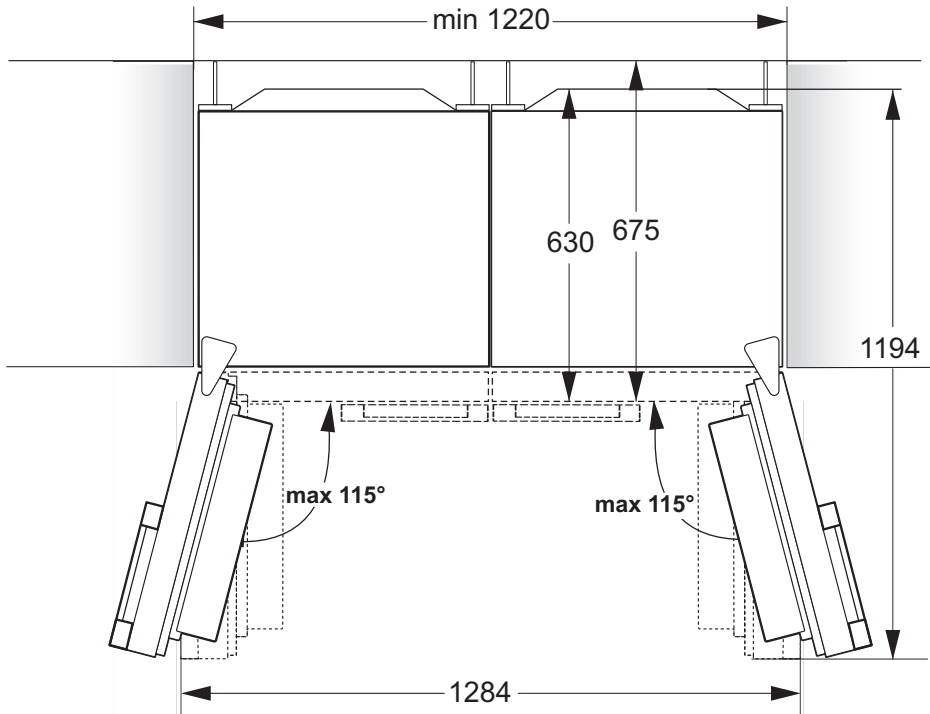

INLEIDING

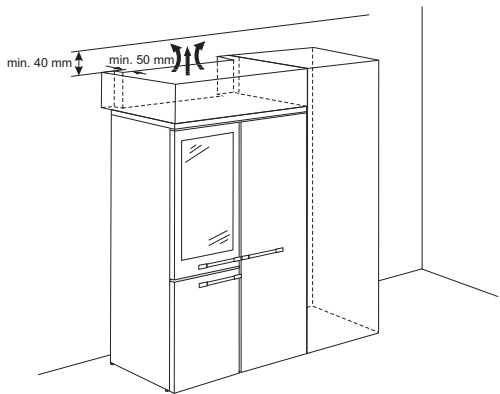
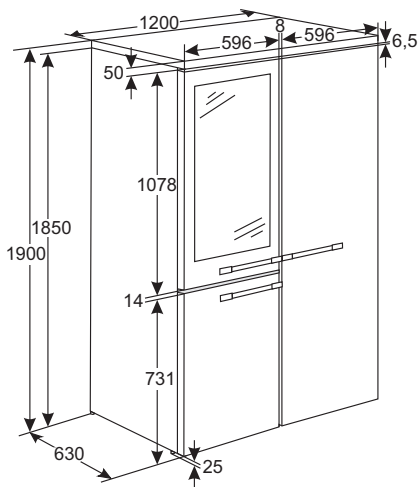

Installatie naast elkaar: Wij adviseren om het installeren van twee apparaten naast elkaar over te laten aan een servicemonteur. Als u er toch voor kiest om dit zelf te doen, bestudeer dan de instructies die zijn meegeleverd met de kit voor het naast elkaar installeren van twee apparaten.

Apparaat aansluiten

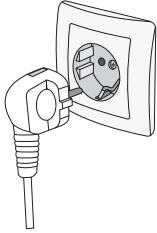

- Sluit het apparaat met het voedings snoer aan op het elektriciteitsnet. Het stopcontact moet geaard zijn. De nominale spanning en de frequentie van het apparaat vindt u op het typeplaatje/label met basisinformatie op het apparaat.
- Het apparaat moet in overeenstemming met de geldende normen en regels op het elektriciteitsnet worden aangesloten en geaard. Het apparaat is bestand tegen kortstondige afwijkingen in de nominale spanning, echter niet meer dan +/- 6%.

De richting van de deuropening wijzigen

Benodigd gereedschap: steeksleutel nr. 8, kruiskopschroevendraaier, Torx-25, inbussleutel nr. 4 en platte schroevendraaier.

De procedure voor het wijzigen van de richting van de deuropening moet door ten minste twee personen worden uitgevoerd.

1. Verwijder de afdekking van het bovenste scharnier (A).
2. Schroef het bovenste scharnier los (B) en verwijder de bovenste deur (C).
3. Verwijder vervolgens de afdekdoppen (D), schroef het middelste scharnier los (E) en verwijder de onderste deur (F) uit het onderste scharnier (G).
4. Kantel het apparaat naar achteren (zorg ervoor dat u niet tegen de condensor aan de achterwand van het apparaat drukt, want hierdoor kan het koelsysteem beschadigd raken), schroef het onderste scharnier (G) en de voet (H) los en verplaats beide naar de andere kant. Zorg ervoor dat de sluitring op dezelfde wijze wordt gemonteerd als voor de demontage.
5. Verplaats de deurscharnieren (I) naar de andere kant. Verwijder deurstopper S1 en bevestig deurstopper S2 die in een zakje is meegeleverd met de gebruiksaanwijzing.
6. Plaats het middelste scharnier (E) op de onderste deur (F) en plaats deze deur op het onderste scharnier (G). Maak het middelste scharnier vast (de deur moet geopend zijn wanneer u dit doet). Vergeet niet om de sluitringen (J) en afdekdoppen (M) terug te plaatsen op de manier waarop deze voor de demontage waren gemonteerd.
7. Plaats de bovenste deur (C) boven het middelste scharnier (E). Verwijder daarbij de afdekkap (K) en zet het bovenste scharnier vast (B).
8. Monteer de afdekking van het bovenste scharnier (A) en de afdekkap (K).
9. Het handvat verplaatsen (L): maak de schroeven (M en N) van de handgreep los. Zorg dat u de deur niet beschadigt. Trek het handvat in de richting van pijl 1. Demonteer het handvat (L): maak de schroef los (O), draai de handgreep (P) 180° en bevestig deze weer met behulp van de schroef. Verwijder aan de andere kant van de deur de afdekdoppen (R) en plaats het handvat terug (L) in de richting van pijl 2. Zet het handvat weer vast met behulp van de schroeven (M en N). Plaats de afdekdoppen/-kappen (R) aan de andere kant van de deur.

INLEIDING

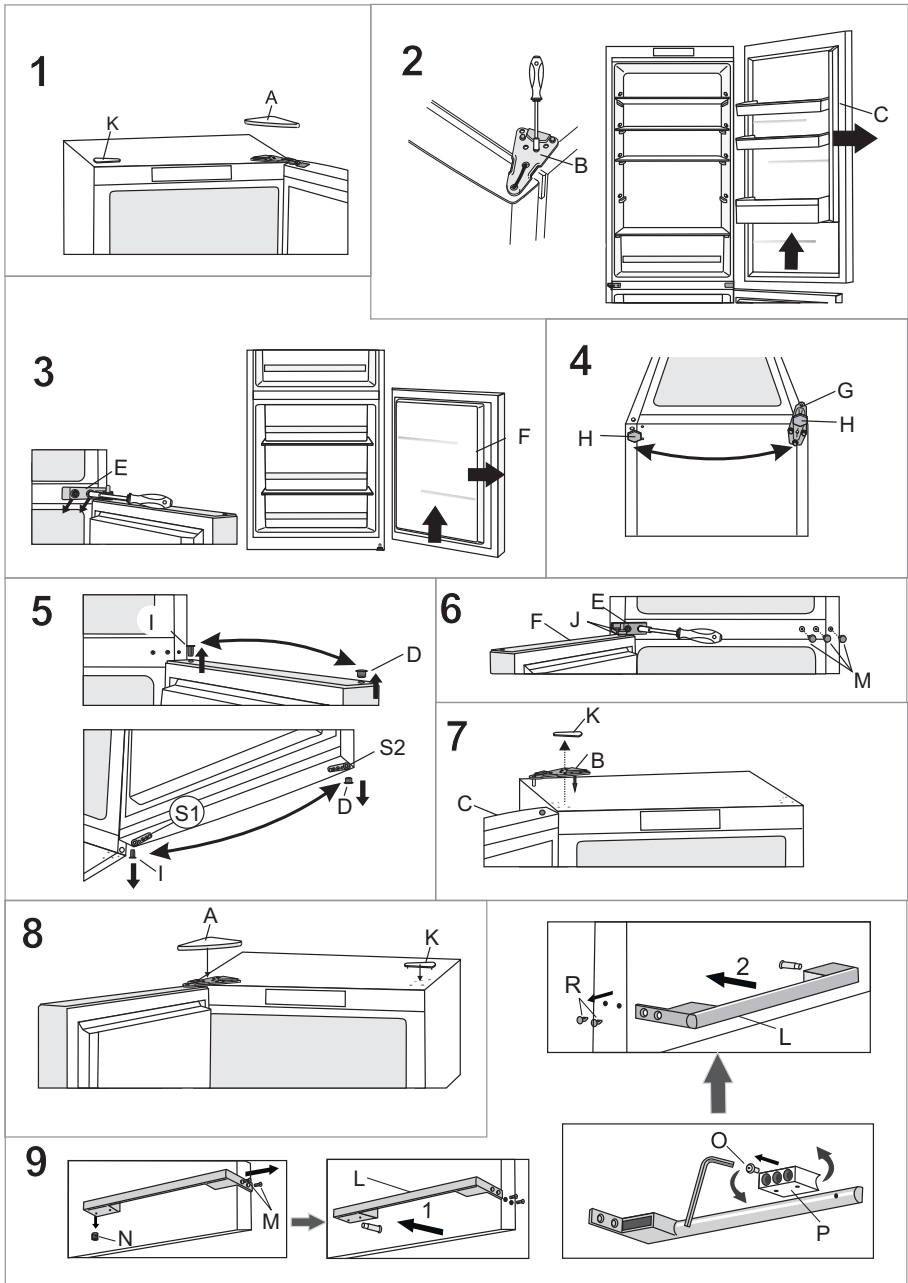

BESCHRIJVING VAN HET APPARAAT

Beschrijving van het apparaat

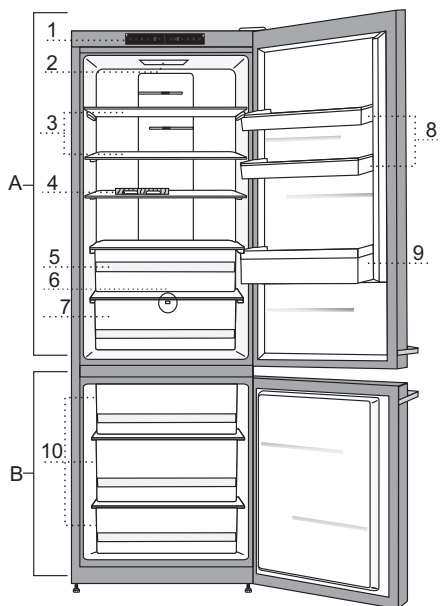

A Koelcompartiment

1. Bedieningseenheid
2. LED-binnenverlichting
3. Glazen legplateaus
4. Flessenrek
5. Bovenste lade
6. Verlichting VitaLED
7. Fruit- en groentelade
8. Deurbakjes
9. Flessenhouder

B Vriescompartiment/

ZeroZonecompartiment*

10. Diepvriesladen/ZeroZone-compartiment

- De laden zijn beschermd tegen uithalen. Als u een lade uit het apparaat wilt verwijderen, moet u deze zo ver als mogelijk uittrekken, vervolgens aan de voorkant optillen en de lade er volledig uittrekken.

* De vriezer/ZeroZone is een aanpasbaar compartiment dat u ofwel als vriescompartiment ofwel als ZeroZone kunt gebruiken. Wanneer het apparaat voor de eerste keer wordt ingeschakeld, functioneert dit compartiment als vriezer.

BESCHRIJVING VAN HET APPARAAT

Bediening van het apparaat



- A Toets voor inschakelen van apparaat en toets voor koelcompartiment uitschakelen
- B Aan-/uit toets VitalLED functie en toets voor in-/uitschakelen kinderslot
- C Toets voor in-/uitschakelen intensieve koelfunctie (boost)
- D Toetsen voor instellen van temperatuur van koelcompartiment
- E Temperatuurweergave van koelcompartiment
- F Toets voor inschakelen van vriescompartiment en uitschakelen van apparaat
- G Schakeltoets vriezer/ZeroZone
- H Aan-/uittoets voor intensieve vriesfunctie (boost) (wanneer het vriescompartiment in de ZeroZone-modus staat, heeft de H-toets geen functie)
- I Toetsen voor instellen van temperatuur van vriescompartiment/ZeroZone-compartiment
- J Weergave van ingestelde temperatuur van vriescompartiment/ZeroZone-compartiment

BESCHRIJVING VAN HET APPARAAT

Het apparaat in- en uitschakelen

Schakel het apparaat in door kort op toets A te drukken.

Bij dit model kan het koelcompartiment worden uitgeschakeld zodat alleen het vriescompartiment is ingeschakeld:

- druk kort op toets F om alleen het vriescompartiment in te schakelen; of
- druk eerst kort op toets A om het gehele apparaat in te schakelen. Houd vervolgens toets A (gedurende 3 seconden) ingedrukt om het koelcompartiment uit te schakelen.

Wanneer u nogmaals op toets A drukt, wordt het koelcompartiment weer ingeschakeld.

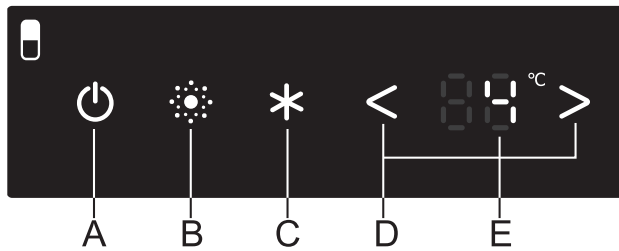

Houd toets F (gedurende 3 seconden) ingedrukt om het apparaat uit te schakelen. Het apparaat wordt nu uitgeschakeld, maar er staat nog steeds spanning op, omdat het apparaat op de stroomvoorziening is aangesloten.

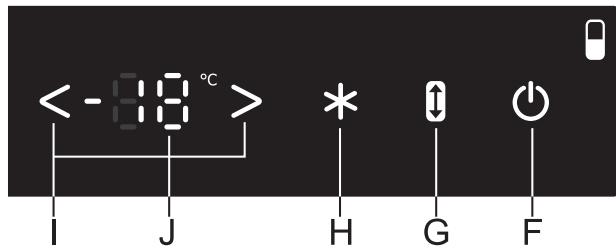

BESCHRIJVING VAN HET APPARAAT

De temperatuur in het apparaat regelen

- Nadat u het apparaat hebt ingeschakeld, kan het enkele uren duren voordat de ingestelde temperatuur is bereikt. Plaats geen voedsel in de koelkast voordat de temperatuur tot de gekozen instelling is gedaald.
- Gebruik de D-toetsen om de temperatuur in het koelcompartiment in te stellen.
 - < temperatuur verlagen;
 - > temperatuur verhogen
- De temperatuur in het koelgedeelte kunt u instellen op een temperatuurbereik van +1°C tot +9°C (of van +4 °C tot +9 °C als het ZeroZone-compartiment is ingeschakeld met behulp van de G-toets).

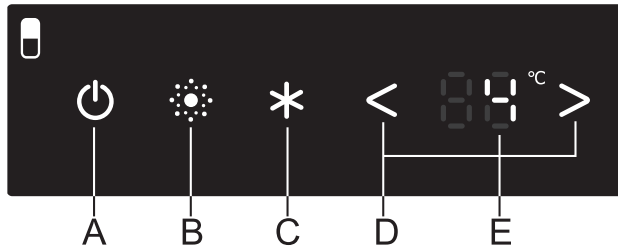

- De temperatuur in het koelkastcompartiment mag niet hoger zijn dan de temperatuur van de kamer waarin het apparaat is geïnstalleerd!
- Wanneer er op de D-toetsen wordt gedrukt, wordt de meest recent ingestelde temperatuur weergegeven op display E. Bij elke opeenvolgende druk op de toets wordt de temperatuur met één graad verhoogd of verlaagd. Drie seconden nadat er voor de laatste keer op de toets is gedrukt, wordt de meest recente temperatuurinstelling voor het koelcompartiment opgeslagen.
- De aanbevolen temperatuurinstelling voor het koelkastcompartiment is 4°C.

BESCHRIJVING VAN HET APPARAAT

- Stel de temperatuur in het vriescompartiment in met behulp van de I-toetsen.
 - < temperatuur verlagen;
 - > temperatuur verhogen
- De temperatuur van het vriescompartiment kan worden ingesteld van -24 °C t/m -16 °C (of van -2 °C tot +3 °C als het ZeroZone-compartiment is ingeschakeld met behulp van de G-toets).

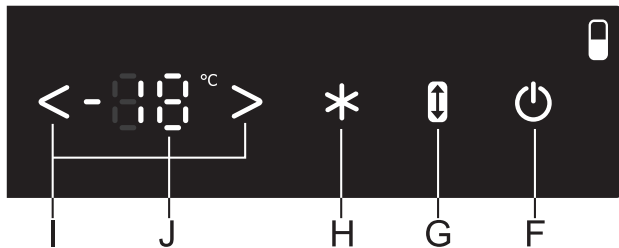

- Nadat er op een van de I-toetsen is gedrukt, wordt de meest recent ingestelde temperatuur weergegeven op display J. Bij elke opeenvolgende druk op de toets wordt de temperatuur met één graad verhoogd of verlaagd. Drie seconden nadat er voor het laatst op een toets is gedrukt, wordt de meest recente temperatuurinstelling voor het vriescompartiment opgeslagen.
- De aanbevolen temperatuurinstelling voor het vriescompartiment is -18 °C.

BESCHRIJVING VAN HET APPARAAT

Intensief vriezen (boost)

- Gebruik deze instelling nadat u het apparaat voor de eerste keer hebt ingeschakeld, voordat u het apparaat schoonmaakt en voordat u een grote hoeveelheid voedsel in het apparaat legt.

Als u de intensieve vriesfunctie (boost) wilt activeren, drukt u op toets H. FF wordt op display J weergegeven. De H-toets blijft branden zolang de boostfunctie van de vriezer is ingeschakeld.

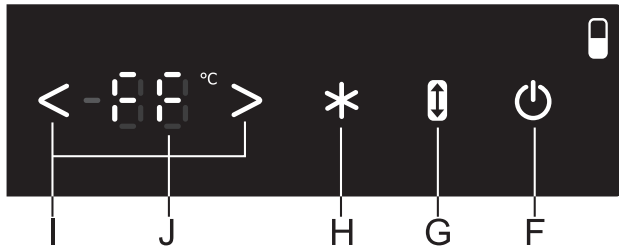

- Wanneer u een andere functie kiest terwijl intensief vriezen actief is, wordt de intensieve vriesfunctie onmiddellijk uitgeschakeld.
- Als u de intensieve vriesfunctie (boost) wilt uitschakelen, drukt u op toets H of een andere toets. Als de intensieve vriesfunctie niet handmatig wordt uitgeschakeld, wordt de functie (na ongeveer twee dagen) automatisch uitgeschakeld. De temperatuur keert dan terug naar de meest recent ingestelde waarde.



- Terwijl de boostfunctie actief is, werkt het apparaat met maximaal vermogen. Het apparaat maakt dan mogelijk iets meer geluid.

BESCHRIJVING VAN HET APPARAAT

Extreem vriezen (bovenste lade van het vriescompartiment)

- Gebruik de XtremeFreeze-functie als u snel vers voedsel in wilt vriezen. Deze functie is enkel actief in de bovenste lade van het vriescompartiment. Dit houdt in dat er intensief koude lucht in dat gedeelte van het apparaat wordt geblazen. Door sneller invriezen blijven gedurende langere tijd meer vitamines, mineralen en voedingsstoffen in het voedsel behouden.

De boostfunctie (XtremeFreeze) van de vriezer inschakelen: druk op de H-toets en houd deze minimaal 3 seconden ingedrukt. EF wordt op display J weergegeven.

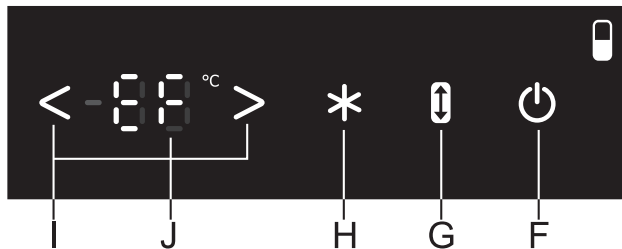

- Met deze instelling werkt de compressor continu en daalt de temperatuur in het vriescompartiment aanzienlijk.
- Als de instelling niet handmatig wordt uitgeschakeld (door de H-toets in te drukken), wordt deze na ongeveer één dag automatisch uitgeschakeld. De temperatuur in het vriescompartiment keert terug naar de meest recente instelling.
- Gebruik deze instelling voor het invriezen van kleinere hoeveelheden voedsel (tot 2 kg) in de bovenste lade. Wanneer grotere hoeveelheden voedsel worden ingevroren, moet de instelling 12 uur voordat het voedsel in de vriezer wordt geplaatst, worden ingeschakeld.

BESCHRIJVING VAN HET APPARAAT

Intensieve koelfunctie (boost)

- Gebruik deze instelling voordat u het apparaat schoonmaakt en voordat u een grote hoeveelheid voedsel toevoegt.

Als u de intensieve koelfunctie (boost) wilt activeren, drukt u op toets C. SC wordt op display E weergegeven.

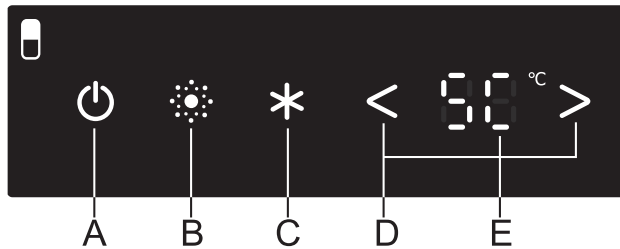

- Terwijl de intensieve koelfunctie actief is, werkt het apparaat met maximaal vermogen. Het apparaat maakt dan mogelijk iets meer geluid.
- Wanneer u een andere functie kiest terwijl de intensieve koelfunctie actief is, wordt intensief koelen onmiddellijk uitgeschakeld.
- Als u de intensieve koelfunctie (boost) wilt uitschakelen, drukt u op toets C of een andere toets. Als de intensieve koelfunctie niet handmatig wordt uitgeschakeld, wordt de functie (na ongeveer zes uur) automatisch uitgeschakeld. De temperatuur keert dan terug naar de meest recent ingestelde waarde.

BESCHRIJVING VAN HET APPARAAT

De temperatuur in het ZeroZone-compartment regelen

- Het volledige vriescompartment kan worden omgeschakeld in een ZeroZone-compartment. De temperatuur in dit compartiment ligt rond de 0 °C.
- Het ZeroZone-compartment zorgt ervoor dat vers voedsel tot drie keer langer kan worden bewaard dan in een conventionele koelkast. Het voedsel blijft langer vers, waardoor de smaak en de voedingsstoffen behouden blijven.
- Bewaar daarom in dit compartiment geen voedsel dat gevoelig is voor lage temperaturen, omdat dergelijk voedsel kan bevriezen. Maak voordat u de ZeroZone-functie inschakelt, het vriescompartment leeg zodat het bevroren voedsel niet ontdooit en bederft.

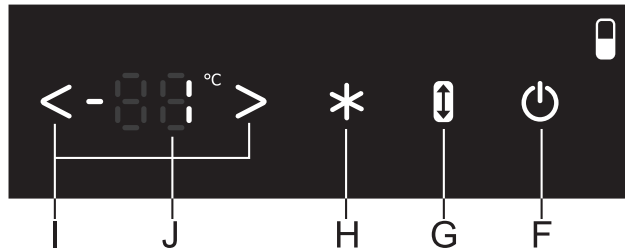

- **De ZeroZone in- en uitschakelen:** Houd de G-toets 5 seconden ingedrukt. Bij activering zal de G-toets oplichten.
- **De temperatuur in de ZeroZone instellen:** druk op de I-toetsen om de temperatuur in te stellen tussen -2 °C en +3 °C.
- ZeroZone werkt zelfs wanneer het koelkastcompartment is uitgeschakeld.
- Nadat u de vriezer hebt overgeschakeld naar de ZeroZone-functie, moet u mogelijk enkele uren wachten voordat de temperatuur is verhoogd naar het ingestelde niveau. Gedurende deze periode knippert display J.

BESCHRIJVING VAN HET APPARAAT

- De temperaturen zijn bij benadering en zijn afhankelijk van de temperatuurinstellingen in het koelkastcompartiment, de omgevingstemperatuur, het aantal keer dat de deur wordt geopend en de hoeveelheid voedsel die erin is geplaatst. Hogere temperaturen in het **ZeroZone**-compartiment leiden tot hogere temperaturen in het koelkastcompartiment en vice versa. Pas de instelling aan op de werkingsomstandigheden.
- Als het onderste compartiment functioneert als **ZeroZone**, kunnen de temperaturen in het koelkastcompartiment enkel worden ingesteld binnen een bereik van +4 °C tot +9 °C. We raden dergelijk gebruik enkel aan wanneer de omgevingstemperatuur tussen +16 °C en +32 °C ligt. Bij hogere of lagere temperaturen is het niet mogelijk om voldoende lage temperaturen in het apparaat te garanderen.

De VitaLED functie

VitaLED: met een druk op toets **B** kunt u de **VitaLED** functie in- of uitschakelen, bij inschakeling licht toets **B** op. Bij activering van de functie brandt de oranje **LED** verlichting in de fruit- en groentelade. Bij stroomuitval blijft de **VitaLED** functie niet behouden.

- De **VitaLED** functie houdt de etenswaren langer vers, waardoor de smaak en voedingswaarde beter behouden blijven.
- Gebruik de functie alleen als het nodig is, aangezien hiermee het energieverbruik wordt vergroot.

BESCHRIJVING VAN HET APPARAAT

Alarm bij hoge temperatuur

Bij een te hoge temperatuur klinkt er een alarm en knippert de temperatuuraanduiding op display **E** en/of **J**. Als de temperatuur in het vriescompartiment te hoog is, wordt de temperatuur op display **E** knipperend weergegeven; als de temperatuur in het vriescompartiment te hoog is, wordt de temperatuur op display **J** knipperend weergegeven.

- Elke keer als het apparaat wordt ingeschakeld geldt er een vertraging van 24 uur voor het temperatuuralarm. Als de temperatuur in het apparaat in die periode onvoldoende daalt, wordt het alarm geactiveerd.
- Het alarm kunt u uitschakelen door de deur open en dicht te doen.
- Als het alarm niet handmatig wordt uitgeschakeld, klinkt het alarm de eerste vijf minuten van elk uur.
- Het geluidssignaal gaat automatisch uit als de temperatuur dusdanig zakt dat het gevaar van het bederf van de levensmiddelen is weggenomen.

Alarm bij open deur

Als de deur van het koel- of vriescompartiment langer dan twee minuten open is, klinkt een akoestisch alarm. Om het geluidsalarm te bevestigen en uit te zetten, sluit u de deur.

BESCHRIJVING VAN HET APPARAAT

Kinderslot

- Gebruik deze functie om onbedoelde wijzigingen in de instellingen van het apparaat te voorkomen.
- Houd toets **B** 3 seconden ingedrukt om het kinderslot te activeren. LL wordt op display **E** weergegeven.
- Hiermee worden alle toetsen vergrendeld, behalve **B**. Houd toets **B** 3 seconden ingedrukt om het kinderslot te deactiveren.

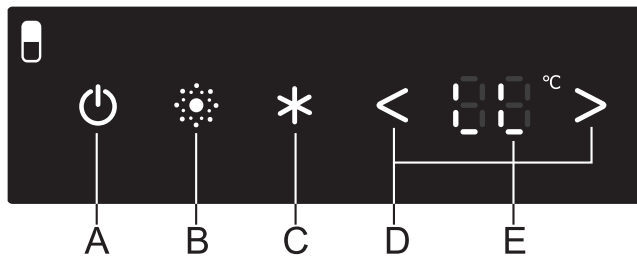

BESCHRIJVING VAN HET APPARAAT

Interne uitrusting

Legplateau

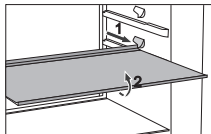

- Voor een gemakkelijkere toegang tot de levensmiddelen en een beter overzicht is het plateau gedeeltelijk uittrekbaar.
- Het plateau kan naar wens worden geplaatst op de geleiders aan de binnenzijde. Als u het plateau uit wilt nemen, trekt u tot het punt waar het plateau stopt, dan tilt u het een beetje op en neemt het uit de koelkast.

Flessenplateau

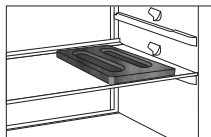

- Dit toestel bevat een houten flessenplateau. Plaats het plateau op een van de glazen plateaus en leg de flessen er direct op. De vorm van het plateau voorkomt dat flessen er van af kunnen rollen.

BESCHRIJVING VAN HET APPARAAT

Fruit- en groentelade

- De lade onder in het apparaat is bestemd voor het opbergen van groente en fruit. De lade zorgt voor een juiste vochtigheidsgraad en vermindert uitdroging van de levensmiddelen.

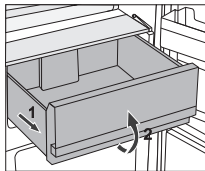

- De lade uittrekken:
Trek de lade zo ver als mogelijk is naar buiten. Til de voorkant op en trek de lade vervolgens helemaal uit het apparaat.

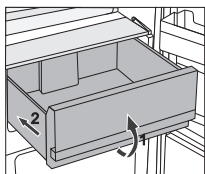

- Om de lade terug te plaatsen, doet u het omgekeerde.

Binnenzijde van de koelkastdeur

De deurbakjes aan de binnenzijde van de koelkastdeur zijn bedoeld voor het opbergen van kaas, boter, eieren, yoghurt en andere kleine pakjes, tubes, blikjes etc. Aan de onderzijde van de deur bevindt zich een flessenhouder.

Aanpasbare deurbakken

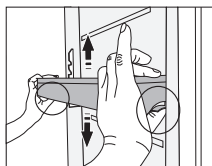

De deurbakken kunnen naar wens op hoogte worden ingesteld zonder ze uit het apparaat te nemen. Druk het lipje aan beide zijden in en verplaats de bak naar boven of naar beneden.

Als u een deurbak uit het apparaat wilt nemen verplaats het dan helemaal naar boven en neem het eruit.

BESCHRIJVING VAN HET APPARAAT

MultiBox opbergbak

- **MultiBox** biedt een handige mogelijkheid voor opslag van voedsel met een sterke geur, zoals rijpe blauwe kaas, worstjes, uien, boter etc.
- Het siliconen deksel sluit de bak luchtdicht af en voorkomt dat het voedsel uitdroogt en dat de geur zich door de koelkast verspreidt.
- Het siliconen deksel kan ook worden gebruikt als eier- of ijsklontjesrek.
- Wanneer u het flexibele deksel als eierrek gebruikt, plaatst u het op de bodem van het deurrek en gebruikt u het open onderste deel van de MultiBox voor opslag van voedsel in kleinere pakjes, zoals paté, jam, kleine tubes etc.
- Wanneer u het flexibele deksel als rek voor ijsklontjes wilt gebruiken, vult u het rek met water en plaatst u het in een horizontale positie in de vriezer.

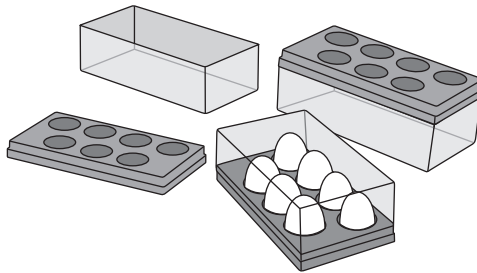

AdaptTech

Door de innovatieve sensortechnologie wordt de bediening van het apparaat aangepast aan het gedrag van de gebruiker. Een zichzelf aanpassend, intelligent systeem bewaakt, analyseert en registreert dagelijks en wekelijks het gebruik van het apparaat, en past de bediening aan de waargenomen patronen aan. Wanneer het apparaat verwacht dat de deur vaker zal worden geopend, verlaagt het apparaat automatisch de temperatuur, om te voorkomen dat de temperatuur van het voedsel stijgt doordat de deur vaker wordt geopend. Het apparaat kan ook anticiperen op toevoeging van grotere hoeveelheden voedsel aan het koel- of vriesgedeelte, en de intensiteit van het koelen of vriezen verhogen.

BESCHRIJVING VAN HET APPARAAT

Aanbevolen verdeling van voedsel in het apparaat

Secties in het koelgedeelte van de koelkast:

- **Bovenste deel:** voedsel in blik, brood, wijn, deegwaren etc.
- **Middelste deel:** zuivel, kant-en-klaarmaaltijden, toetjes, frisdrank, bier, gekookt voedsel etc.
- **Bovenste lade:** vlees, vleesproducten, delicatessen;
- **Fruit- en groentelade:** vers fruit, groenten, salades, wortelen, uien, knoflook, penen etc.
- Bewaar snel bedervend voedsel achteraan op de plateaus, daar is de temperatuur het laagst.



Secties in de deur van de koelkast:

- **Bovenste/middelste deurbakken:** eieren, boter, kaas etc.
- **Onderste deurbakken:** dranken, blikjes, flessen etc.



Bewaar fruit (bananen, ananas, papaja, citrusvruchten) en groenten (courgettes, aubergines, komkommers, paprika's, tomaten en aardappelen) die gevoelig zijn voor lage temperaturen niet in de koelkast.

Vriezer:

- Invriezen en bewaren van bevroren voedsel (zie het hoofdstuk 'Voedsel bewaren en invriezen').



Bewaar de volgende producten niet in de vriezer: sla, eieren, appels, peren, druiven, perziken, yoghurt, karnemelk, zure room en mayonaise.

Voedsel in de koelkast bewaren

Belangrijke waarschuwingen bij het bewaren van voedsel



- Correct gebruik van het apparaat, goede verpakking, aanhouden van de juiste temperatuur en goede hygiëne zijn van grote invloed op de kwaliteit van het bewaarde voedsel.
- Let op de houdbaarheidsdatum op de verpakking van het voedsel.
- Plaats voedsel in de koelkast in gesloten containers of in geschikte verpakking om besmetting door of verspreiding van geuren te voorkomen en het voedsel droog te houden.
- Bewaar geen ontvlambare, instabiele of explosieve materialen in de koelkast.
- Bewaar flessen met alcoholische dranken goed gesloten en rechtop.
- Sommige organische oplossingen, essentiële oliën in schillen van citroenen en sinaasappelen, boterzuur etc. kunnen plastic oppervlakken bij langdurig contact beschadigen, waardoor het materiaal vroegtijdig verouderd.
- Een onprettige geur is een indicatie dat het apparaat onvoldoende schoon wordt gehouden of van bedorven voedsel (zie het hoofdstuk 'Apparaat reinigen').
- Wanneer u langere tijd niet thuis bent, haalt u bederfelijke artikelen uit de koelkast.

Vers voedsel invriezen en bevroren voedsel bewaren

Invriezen



De maximale hoeveelheid vers voedsel die u in een keer in de vriezer kunt plaatsen, is op het typeplaatje aangegeven. Wanneer de hoeveelheid in te vriezen voedsel groter is dan de aangegeven hoeveelheid, neemt de kwaliteit van het invriezen af.

- Voor gebruik van het totale volume van het vriescompartiment verwijdert u alle laden. Plaats het voedsel direct op de legplanken en op de bodem van de vriezer.
- Activeer de intensieve vriesfunctie 24 uur voordat u voedsel gaat invriezen. Plaats het verse voedsel daarna in het vriescompartiment.
- Zorg ervoor dat het verse voedsel niet in contact komt met voedsel dat al ingevroren is. De beste plek voor het invriezen van een grote hoeveelheid vers voedsel is het bovenste deel van de vriezer.
- Wanneer u een kleine hoeveelheid voedsel gaat invriezen (1 tot 2 kilogram) hoeft u de boostfunctie niet te activeren.
- Na 24 uur kunt u het voedsel verplaatsen naar een ander vak in de vriezer en kunt u ander voedsel invriezen.

Belangrijke waarschuwingen voor het invriezen van verse etenswaren



- Gebruik de vriezer alleen om voedsel in te vriezen dat hiervoor geschikt is.
- Gebruik altijd vers voedsel van goede kwaliteit.
- Kies de meeste geschikte verpakking voor voedsel en gebruik deze op de juiste manier.
- Zorg ervoor dat de verpakking lucht- en waterdicht is, zodat het voedsel niet uitdroogt en zijn vitamines verliest.
- Noteer het soort voedsel, de hoeveelheid en de invriesdatum op de verpakking.
- Het is belangrijk om het voedsel snel in te vriezen. Daarom wordt gebruik van kleine verpakkingen aanbevolen. Koel het voedsel voordat u het invriest.

Bewaren van industrieel ingevroren voedsel

- Houd u bij het bewaren of gebruik van ingevroren voedsel aan de instructies van de fabrikant. Let op de temperatuur en de houdbaarheidsdatum op de verpakking.
- Gebruik alleen voedsel waarvan de verpakking onbeschadigd is en dat bewaard wordt bij een temperatuur van $-18\text{ }^{\circ}\text{C}$ of lager.
- Koop geen voedsel dat bedekt is met rijp. Dat betekent namelijk dat het voedsel meerdere keren gedeeltelijk is ontdooid en daarom van inferieure kwaliteit is.
- Voorkom dat het voedsel tijdens het vervoer ontdooid. Bij een toename van de temperatuur wordt de bewaartijd korter en neemt de kwaliteit af.

VOEDSEL BEWAREN EN INVRIEZEN

Aanbevolen bewaartijd van ingevroren voedsel in de vriezer

Soort voedsel	Tijd
Fruit, rundvlees	10 tot 12 maanden
Groenten, kalfsvlees, gevogelte	8 tot 10 maanden
Hert	6 tot 8 maanden
Varkensvlees	4 tot 6 maanden
Fijngesneden of gemalen vlees	4 maanden
Brood, deegwaren, gekookte gerechten, magere vis	3 maanden
Ingewanden	2 maanden
Gerookte worst, vette vis	1 maand

Bevroren voedsel ontdooien

Bij het invriezen van voedsel worden geen micro-organismen gedood. Nadat het voedsel is ontdooid, worden de bacteriën weer actief en bederft voedsel snel. Gebruik gedeeltelijk of geheel ontdooid voedsel zo snel mogelijk.

Bij gedeeltelijk ontdooien neemt de voedingswaarde van het voedsel af. Dat geldt met name voor fruit, groenten en kant-en-klaar voedsel.

Apparaat ontdooien

Automatisch ontdooien van de koelkast

U hoeft de koelkast niet te ontdooien, want het ijs achteraan op de binnenkant wordt automatisch ontdooid.

Ijs dat zich vormt, ontdooit automatisch als de compressor niet actief is. De druppels worden via een opening in de achterwand van de koelkast afgevoerd naar een opvangbak boven de compressor, waar het water verdampt.

Let erop dat de opening in de achterwand van de koelkast niet geblokkeerd raakt door voedsel of een ander voorwerp.

Wanneer zich veel ijs op de achterwand aan de binnenzijde van de koelkast ophoopt (3 tot 5 mm), zet u het apparaat uit om het apparaat handmatig te ontdooien.

Een NoFrost vriezer ontdooien

- Ontdooiing van de NoFrost vriezer gaat automatisch. Rijp dat zich af en toe afzet zal vanzelf verdwijnen.
- IJs of rijpafzettingen in de vriesruimte kunnen het gevolg zijn van een ongewoon gebruik van het apparaat (te vaak en te lang de deur openen, slechte sluiting van de deur ...). Doe in dit geval het apparaat uit, neem de etenswaren uit de vriezer en bescherm ze zodat ze niet (deels) kunnen ontdooien. Reinig en droog het interieur van de vriezer. Doe, voordat u de etenswaren in de vriezer doet, het apparaat aan en kies de gewenste instelling.

Apparaat reinigen



Voordat u het apparaat schoonmaakt, koppelt u het apparaat los van de stroomvoorziening. Zet het apparaat uit (zie het hoofdstuk 'Bediening van het apparaat') en haal de stekker uit het stopcontact.

- Maak alle delen schoon met een zachte doek. Gebruik geen reinigingsmiddelen die schurende bestanddelen bevatten; hierdoor kan het oppervlak beschadigd raken.
- Maak de buitenkant van het apparaat schoon met water of mild zeepsop.
- Gelakte en aluminium oppervlakken kunt u schoonmaken met lauw water en een mild schoonmaakmiddel. U kunt ook een schoonmaakmiddel gebruiken dat een geringe hoeveelheid alcohol bevat (zoals een ruitenreiniger). Gebruik geen alcohol bevattende middelen voor het schoonmaken van plastic materialen.
- U kunt de buitenkant van het apparaat schoonmaken met lauw water met eventueel een beetje azijn.
- Plaats geen onderdelen van het apparaat in een vaatwasmachine; hierdoor zouden ze beschadigd kunnen raken.
- Maak de houten onderdelen schoon met een vochtige doek. Zorg dat het hout niet te nat wordt.
Waarschuwing: Hout is een natuurlijk materiaal. Om die reden zijn sommige vlekken moeilijk te verwijderen (vooral rode wijn en olie).
- **Waarschuwing:** Legplanken en draagbare flessenrekken zijn gemaakt van natuurlijk, onbehandeld hout. Raak het rek en de legplanken niet aan met vieze handen! De kleur van het hout kan na verloop van tijd veranderen.

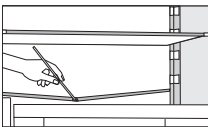

- Onderaan het koelement, waarmee de binnenkant van de koelkast wordt gekoeld, bevindt zich een gootje voor de afvoer van dooiwater. Zorg ervoor dat het gootje en de opening niet geblokkeerd raken. Inspecteer ze regelmatig en maak ze indien nodig schoon (bijvoorbeeld met een plastic rietje).
- Wanneer zich ijs ophoopt tot een dikte van 3 tot 5 mm neemt het stroomverbruik toe. Daarom moet het ijs regelmatig worden verwijderd. Gebruik geen scherpe voorwerpen, oplosmiddelen of sprays.

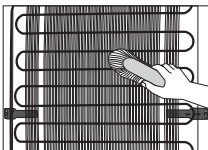

- De condensor aan de buitenkant achter op de koelkast moet steeds schoon, stofvrij en vrij van keukenaanslag worden gehouden. Verwijder het stof nu en dan met een zachte borstel op een stofzuiger.
- Nadat u het apparaat hebt schoongemaakt, zet u het weer aan en plaatst u het voedsel terug.

Problemen oplossen

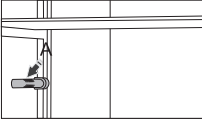
Probleem:	Oorzaak of oplossing
<p>Het apparaat is aangesloten op de stroomvoorziening, maar werkt niet.</p>	<ul style="list-style-type: none"> Controleer of er spanning op het stopcontact staat en of het apparaat is ingeschakeld.
<p>De koeling draait lange tijd continu:</p> 	<ul style="list-style-type: none"> De omgevingstemperatuur is te hoog. De deur is te lang of te vaak geopend. De deur sluit niet goed (vervuiling op de afdichting, de deur zit scheef, de afdichting is beschadigd, etc.). Te veel vers voedsel tegelijk toegevoegd. De sensor in de koelkast (A) is geblokkeerd door vers voedsel. Zorg ervoor dat de lucht rond de sensor vrij kan circuleren. Onvoldoende koeling van compressor en condensor. Controleer of er voldoende luchtcirculatie achter het apparaat is en maak de condensor schoon.
<p>Veel ijs op de achterwand van de koelkast kan worden veroorzaakt door het volgende:</p>	<ul style="list-style-type: none"> De deur is te lang of te vaak geopend. Warm voedsel in de koelkast geplaatst. Voedsel of containers in contact met de achterwand van de koelkast. De deur sluit niet goed. Wanneer de afdichting vuil of beschadigd is, maakt u deze schoon of vervangt u de afdichting.
<p>Veel ijsvorming in de vriezer kan worden veroorzaakt door het volgende:</p>	<ul style="list-style-type: none"> De deur is te lang of te vaak geopend. De deur is niet goed gesloten. De deur sluit niet goed. Wanneer de afdichting vuil of beschadigd is, maakt u deze schoon of vervangt u de afdichting.
<p>Condens op de plank boven de laden:</p>	<ul style="list-style-type: none"> Dit is een tijdelijk probleem dat niet geheel kan worden voorkomen in perioden met een hoge omgevingstemperatuur en hoge luchtvochtigheid. Het probleem verdwijnt als de temperatuur en de luchtvochtigheid weer normaal zijn. We raden aan om de laden vaker schoon te maken en de druppels af en toe weg te vegen. Verpak voedsel in zakken of andere luchtdichte verpakking.
<p>Er lekt water uit de koelkast.</p>	<ul style="list-style-type: none"> De waterafvoer is verstopt of water loopt langs de goot. Maak de opening schoon, bijvoorbeeld met een plastic rietje. Wanneer er een dikke laag ijs aanwezig is, ontdooit u het apparaat handmatig (zie 'Apparaat ontdooien').

Probleem:	Oorzaak of oplossing
De temperatuuraanduiding knippert:	<ul style="list-style-type: none"> • De deur is te lang of te vaak geopend. • De deur sluit niet goed (vervuiling op de afdichting, de deur zit scheef, de afdichting is beschadigd, etc.). • Langdurige stroomonderbreking. • Te veel vers voedsel tegelijk toegevoegd.
De deur gaat moeilijk open:	<ul style="list-style-type: none"> • U probeert de deur van de vriezer te openen nadat u de deur net hebt gesloten. Het openen gaat dan moeilijk. Wanneer u de deur opent, ontsnapt er koude lucht uit het apparaat, die wordt vervangen door warme omgevingslucht. Tijdens het koelen van deze lucht ontstaat er negatieve druk, waardoor de deur moeilijk opengaat. Na een paar minuten is de situatie weer normaal en gaat de deur gemakkelijk open.
De LED-verlichting werkt niet:	<ul style="list-style-type: none"> • Wanneer de LED-verlichting niet werkt, raadpleegt u een servicemonteur. • Probeer niet zelf om de LED-verlichting te repareren, vanwege gevaar door het hoge voltage!
De VitaLED-verlichting werkt niet:	<ul style="list-style-type: none"> • Wanneer de VitaLED-verlichting niet werkt, raadpleegt u een servicemonteur.
Foutomschrijving op het display:	<ul style="list-style-type: none"> • Als op het display de fout E verschijnt, belt u een servicemonteur.

Wanneer u het probleem met de bovenstaande tips niet kunt verhelpen, neemt u contact op met het dichtstbijzijnde geautoriseerde servicecentrum en geeft u het type, model en het serienummer op die op het typeplaatje of het label aan de binnenzijde van het apparaat worden vermeld.

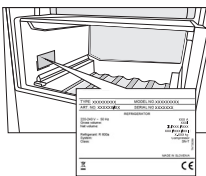

Het typeplaatje bevindt zich aan de binnenzijde van het apparaat (zie afbeelding).

Informatie over apparaatgeluid

Voor de koeling van de koelkast wordt een koelsysteem gebruikt dat ook een compressor (en bij sommige modellen ook een ventilator) bevat, die geluid maakt. De hoeveelheid geluid is afhankelijk van de installatie, correct gebruik en de leeftijd van het apparaat.

- Nadat u het apparaat aan de stroomvoorziening hebt gekoppeld, is het geluid van de compressor of van stromende vloeistof mogelijk iets luider. Dat is geen teken dat er een storing is en heeft ook geen invloed op de levensduur van het apparaat. Na verloop van tijd worden de geluiden van het apparaat minder.
- Het kan gebeuren dat ongebruikelijke of harde geluiden optreden tijdens de werking van het apparaat; meestal komt dat omdat het apparaat niet goed geïnstalleerd is.
 - Het apparaat moet stabiel en waterpas staan op een stevige ondergrond.
 - Het apparaat mag geen contact maken met een muur of ernaast staande meubels.
 - Zorg ervoor dat de interne uitrusting stevig op zijn plaats zit en dat het geluid niet wordt veroorzaakt door trillende blikjes, flessen of containers die naast elkaar staan.
- Door de hoge belasting van het koelsysteem als de deur vaak of lang wordt geopend, wanneer veel vers voedsel in de koelkast wordt geplaatst of wanneer de intensieve koel-, vries-, of XtremeFreeze-functie is geactiveerd, kan het apparaat tijdelijk meer geluid maken.

WIJ BEHOUDEN ONS HET RECHT VOOR OM WIJZIGINGEN AAN TE BRENGEN DIE GEEN INVLOED HEBBEN OP DE WERKING VAN HET APPARAAT.





Het toestel-identificatieplaatje bevindt zich aan de onderkant van het toestel.

Plak hier het toestel-identificatieplaatje.

Houd, wanneer u contact opneemt met de serviceafdeling,
het complete typenummer bij de hand.

Adressen en telefoonnummers van de serviceorganisatie vindt u op de garantiekaart.



780344