

Gebruiksaanwijzing  
**Koelkast**

**ATAG**

KA2512AD

---

Hartelijk dank voor het vertrouwen dat u in ons gesteld hebt met de aankoop van dit apparaat, dat ontworpen is om uw leven eenvoudiger te maken. Om het gebruik van het product gemakkelijker te maken, leveren wij gedetailleerde gebruiksinstructies, terwijl de installatie-instructies in een afzonderlijke folder staan. Met deze instructies leert u snel hoe u het nieuwe apparaat gebruikt.

We wensen u veel plezier met het gebruik van dit apparaat.

**Dit apparaat is uitsluitend bestemd voor huishoudelijk gebruik.**

**De koelkast is bedoeld voor het bewaren van vers voedsel bij een temperatuur boven 0 °C.**

Bezoek onze website en vul het modelnummer van het apparaat in dat op het typeplaatje of in het garantieformulier is vermeld. Op die manier kunt u zoeken naar een gedetailleerde beschrijving van uw apparaat, gebruikstips, oplossingen van problemen, service-informatie, instructies voor gebruik, etc.

# INHOUD

---

## *Inleiding*

---

Belangrijke opmerkingen en maatregelen	4
Advies voor energiebesparing bij koelapparatuur	12
Installeren en aansluiten	13
De richting van de deuropening wijzigen	18

## *Beschrijving van het apparaat*

---

Beschrijving van het apparaat	20
Bediening van het apparaat	21
Interne uitrusting	26
Aanbevolen verdeling van voedsel in het apparaat	30

## *Voedsel bewaren en invriezen*

---

Voedsel in de koelkast bewaren	31
--------------------------------	----

## *Apparaat ontdooien en reinigen*

---

Apparaat ontdooien	32
Apparaat reinigen	33

## *Diversen*

---

Problemen oplossen	34
Informatie over apparaatgeluid	36

### Belangrijke opmerkingen en maatregelen



#### **Voordat u het apparaat de eerste keer gebruikt**

Sluit het apparaat pas aan op het elektriciteitsnet nadat u de aanwijzingen over een correct en veilig gebruik van het apparaat zorgvuldig hebt doorgelezen. De aanwijzingen zijn van toepassing op verschillende types en modellen; dat betekent dat de gebruiksaanwijzing instellingen of onderdelen kan bevatten die niet beschikbaar zijn op uw apparaat. We raden u aan om deze instructies te bewaren voor toekomstig gebruik en deze bij het apparaat te voegen wanneer dit in de toekomst wordt verkocht.

Controleer het apparaat op beschadigingen of onregelmatigheden. Wanneer het apparaat beschadigd is, stelt u de winkel waar u het apparaat hebt gekocht hiervan op de hoogte.

Laat het apparaat minimaal 2 uur in verticale positie stilstaan, voordat u het apparaat op het elektriciteitsnet aansluit. Dit verkleint de kans op storingen als gevolg van de invloed van het transport op het koelsysteem.



Waarschuwing; Brandgevaar / ontvlambare materialen



### **Belangrijke veiligheidsinstructies**

Het apparaat moet in overeenstemming met de geldende normen en regels op het elektriciteitsnet worden aangesloten en geaard.

**WAARSCHUWING!** Plaats geen meervoudige stekkerdozen of draagbare voedingen aan de achterkant van het apparaat.

Voorafgaand aan het schoonmaken van het apparaat dient u altijd de stroom eraf te halen (trek de stekker uit het stopcontact).

**WAARSCHUWING!** Als het netsnoer beschadigd is, moet het vervangen worden door de fabrikant, een servicemedewerker of personen met vergelijkbare kwalificaties om gevaarlijke situaties te voorkomen.

**WAARSCHUWING!** Zorg er bij het plaatsen van het apparaat voor dat het netsnoer niet bekneld of beschadigd raakt.

Wanneer de ledverlichting niet werkt, raadpleegt u een servicemonteur. Probeer niet zelf om de ledverlichting te repareren, vanwege gevaar door het hoge voltage!



**WAARSCHUWING!** Gebruik geen elektrische apparaten in het apparaat, met uitzondering van apparaten die door de fabrikant van de koelkast zijn toegestaan.

**WAARSCHUWING!** Gebruik geen mechanisch gereedschap of andere middelen om het ontdooiproces te versnellen, anders dan door de fabrikant aanbevolen.

**WAARSCHUWING!** Installeer het apparaat in overeenstemming met de instructies, om gevaar als gevolg van instabiliteit van het apparaat te voorkomen.

### **Gevaar van bevriezing**

Steek bevroren voedsel nooit in uw mond en voorkom aanraking van bevroren voedsel, omdat dit bevriezing kan veroorzaken.

### **Kinderen en kwetsbare mensen**

Het apparaat is niet bedoeld voor gebruik door personen (waaronder kinderen) met een lichamelijke, zintuiglijke of verstandelijke beperking of personen met te weinig kennis en ervaring, tenzij iemand die verantwoordelijk is voor hun veiligheid toezicht houdt of hun instructies heeft gegeven over het gebruik van het apparaat.

Houd toezicht op kinderen om ervoor te zorgen dat ze niet met het apparaat spelen.

Reiniging en onderhoud mogen niet door kinderen worden uitgevoerd zonder toezicht.

Reiniging en onderhoud mogen niet zonder toezicht door kinderen worden uitgevoerd.

Wanneer u een gebruikt apparaat verwijdert, ontkoppelt u het voedingssnoer, verwijdert u de deur, en laat u de legplanken in het apparaat zitten. Zo voorkomt u dat kinderen zichzelf in het apparaat kunnen opsluiten.

### **Alleen voor Europese markten**

Dit apparaat kan worden gebruikt door kinderen van 8 jaar en ouder, mensen met een lichamelijke, zintuiglijke of verstandelijke beperking of mensen die weinig ervaring met en kennis van het apparaat hebben, mits zij onder toezicht

staan of zijn geïnstrueerd hoe zij het apparaat veilig moeten gebruiken en zij de mogelijke gevaren begrijpen.

Laat kinderen niet met het apparaat spelen.

Reiniging en onderhoud mogen niet door kinderen worden uitgevoerd als er geen toezicht is.

Kinderen van 3 tot 8 jaar mogen producten in toestellen met een koelfunctie leggen en ook eruit halen.

### **Waarschuwing met betrekking tot het koelmiddel**

Dit apparaat bevat een kleine hoeveelheid van het milieuvriendelijke, maar brandbare gas R600a. Voorkom beschadiging van delen van het koelsysteem. Een gaslek is niet nadelig voor het milieu, maar het kan oogletsel of brand veroorzaken.

Mocht er toch een gaslek ontstaan, zorg dan voor goede ventilatie van de ruimte, koppel het apparaat los van de stroomvoorziening en bel een servicemonteur.



### Belangrijke informatie over het gebruik van het apparaat

**WAARSCHUWING!** Dit apparaat is bestemd voor huishoudelijk of daarmee vergelijkbaar gebruik, zoals:

- in personeelskeukens in winkels, kantoren en andere werkomgevingen;
- voor gasten in gastboerderijen, hotels, motels en andere overnachtingsgelegenheden;
- in bed & breakfast-achtige omgevingen;
- voor catering en vergelijkbare niet-zakelijke doeleinden.



**WAARSCHUWING!** Zorg ervoor dat de ventilatieopeningen van het apparaat of van de inbouwkast niet geblokkeerd raken.

Het apparaat is niet geschikt voor buitengebruik en het mag niet bloot worden gesteld aan regen.

Bewaar geen explosieve stoffen, zoals spuitbussen met een brandbaar drijfgas in dit apparaat.

Wanneer u het apparaat langere tijd niet gebruikt, schakelt u het uit met de daarvoor bestemde knop en koppelt u het los van de stroomvoorziening. Maak het apparaat leeg, ontdooi het, maak het schoon en laat de deur op een kier open.

Open het vriescompartiment niet als er een fout is opgetreden of de stroomvoorziening is uitgevallen, tenzij het apparaat meer dan 16 uur buiten werking is. Na die periode moet u het ingevroren voedsel gebruiken of zorgen voor voldoende koeling (in een vervangend apparaat).

### Technische informatie over het apparaat

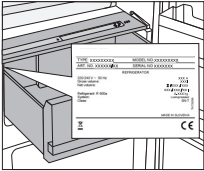

Het typeplaatje bevindt zich aan de binnenzijde van het apparaat (zie afbeelding). Op dit plaatje staat informatie over spanning, bruto- en netto-inhoud, type en hoeveelheid koelmiddel, en informatie over de klimaatklasse.



#### Bescherming van het milieu

Verpakkingsmateriaal wordt gemaakt van milieuvriendelijke materialen die kunnen worden gerecycled, weggegooid of vernietigd zonder gevaar op te leveren voor het milieu.

#### Verwijderen van een oud apparaat

Lever een oud apparaat in bij een erkend inzamelpunt voor huishoudelijke apparatuur, om het milieu te beschermen.

Doe eerst het volgende:

- koppel het apparaat los van de stroomvoorziening;
- laat kinderen niet met het apparaat spelen.



**WAARSCHUWING!** Voorkom beschadiging van het koelsysteem. Zo voorkomt u ook vervuiling van het milieu.

## INLEIDING

---



Dit symbool op het product of de verpakking geeft aan dat het product niet als huishoudelijk afval mag worden behandeld. Het apparaat moet worden afgegeven bij  een verzamelpunt voor het verwerken van elektrische en elektronische apparatuur.

Correcte verwijdering van het product draagt bij aan het voorkomen van negatieve effecten op het milieu en de gezondheid, die kunnen optreden bij onjuiste verwijdering. Voor uitgebreide informatie over het verwijderen en behandelen van het product kunt u contact opnemen met de gemeentelijke dienst die of het bedrijf dat verantwoordelijk is voor afvalbeheer of de winkel waar u het product gekocht hebt.

### Advies voor energiebesparing bij koelapparatuur

- Installeer het apparaat zoals in de gebruiksaanwijzing aangegeven.
- Open de deur niet vaker dan noodzakelijk.
- Controleer nu en dan of de luchtstroom onder het apparaat niet geblokkeerd is.
- Zorg ervoor dat de condensor aan de achterwand schoon blijft (zie het hoofdstuk 'Apparaat reinigen').
- Wanneer de afdichting om welke reden dan ook niet meer volledig sluit, moet deze zo snel mogelijk worden vervangen.
- Bewaar voedsel in goed sluitende containers of geschikte verpakking.
- Laat voedsel afkoelen tot kamertemperatuur, voordat u het in de koelkast plaatst.
- Ontdooi voedsel in het koelgedeelte van de koelkast.
- Zorg voor een gelijkmatige verdeling van de glazen legplateaus in het koelcompartiment en plaats het voedsel zo dat lucht vrij door de binnenkant van het apparaat kan circuleren (houd u aan de aanbevolen plaatsing van voedsel in de instructies).
- Zorg ervoor dat de ventilatieopeningen niet geblokkeerd raken.
- Hoe lager de temperatuur wordt ingesteld, hoe hoger het energieverbruik zal zijn.

## Installeren en aansluiten

### Ruimte kiezen

- Plaats het apparaat in een droge en goed geventileerde ruimte. Het apparaat werkt correct wanneer de omgevingstemperatuur zich binnen het in de tabel aangegeven bereik bevindt. De klasse van het apparaat is aangegeven op het typeplaatje/label met basisinformatie op het apparaat.

Klasse	Temperatuur	Relatieve vochtigheid
SN (subnormaal)	van +10 °C tot +32 °C	≤75%
N (normaal)	van +16 °C tot +32 °C	
ST (subtropisch)	van +16 °C tot +38 °C	
T (tropisch)	van +16 °C tot +43 °C	

Plaats een apparaat niet in een ruimte waar de temperatuur kan dalen



tot onder 5 °C, want dit kan onjuiste werking of een storing veroorzaken!

**Opmerking:** Plaats het apparaat in een ruimte die groot genoeg

is. Er moet ten minste 1 m<sup>3</sup> ruimte per 8 gram koelmiddel zijn. De hoeveelheid koelmiddel is aangegeven op het typeplaatje aan de binnenzijde van het apparaat.

- Voor goede luchtcirculatie moet aan de onderkant van de keukeneenheid voor inbouw van het geïntegreerde apparaat ten minste 200 cm<sup>2</sup> vrije ruimte zijn.

De luchtuitlaat van het apparaat bevindt zich bovenaan aan het apparaat; voorkom blokkering van de luchtstroom. Door blokkering kan het apparaat beschadigd raken.

## Plaatsing van het apparaat

De plaatsing van het apparaat dient door tenminste twee personen te gebeuren, teneinde schade aan het apparaat of letsel van een persoon te voorkomen.

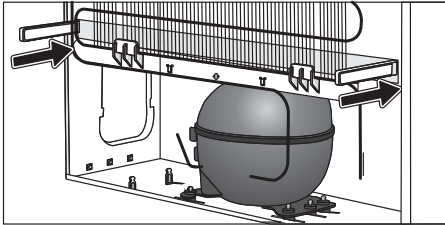

- Er zijn afstandhouders bevestigd op de hoeken van de deuren. Deze graag verwijderen
- Het apparaat moet rechtop of lichtelijk naar achteren geplaatst worden op een harde ondergrond. Aan de voorzijde bevinden zich verstelbare pootjes, aan de achterzijde wieltjes voor gemakkelijke plaatsing (Alleen op sommige modellen).
- Het keukelement boven het apparaat moet zich minstens 5 cm boven het apparaat bevinden om te zorgen voor voldoende koeling van de condensator.
- Het apparaat heeft bijgeleverde afstandhouders, die u aan de achterzijde van het apparaat plaatst om te voorkomen, dat het apparaat te dicht tegen de achterwand wordt geplaatst. U kunt het apparaat ook zonder afstandhouders gebruiken, maar dat kan het energieverbruik verhogen.
- Stel het apparaat niet bloot aan direct zonlicht en zet het niet in de buurt van een warmtebron. Indien dit niet te voorkomen is, bouw dan een isolatieplaat in.

## INLEIDING

- Het apparaat kan zelfstandig staan of tegen een keukenelement worden geplaatst. Neem de nodige ruimte in acht voor het openen van de deur of het uittrekken van de laden (zie het schema voor de plaatsing).

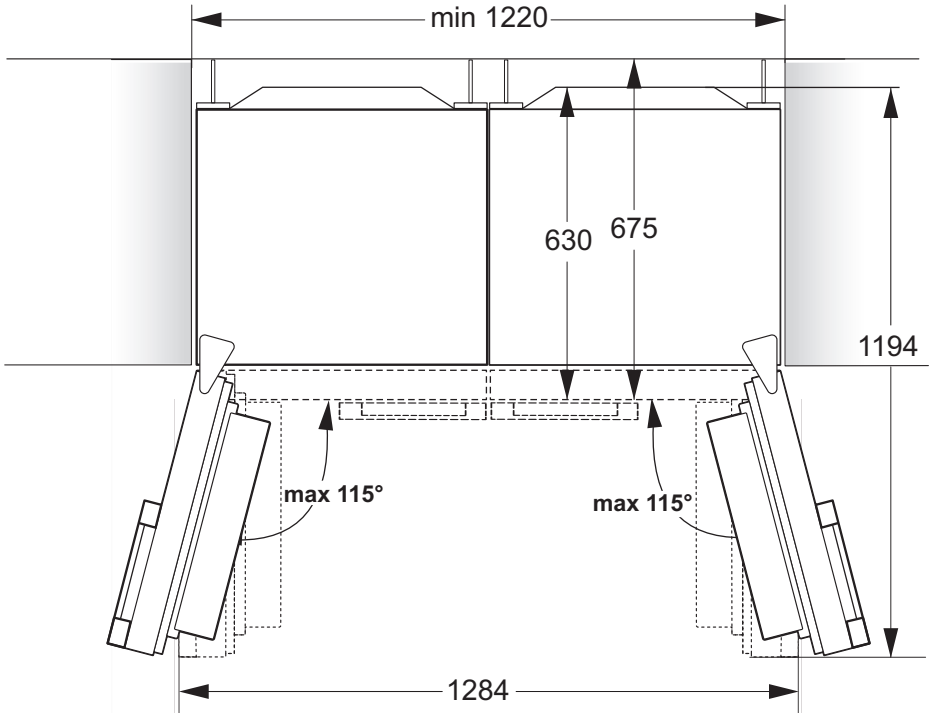

## INLEIDING

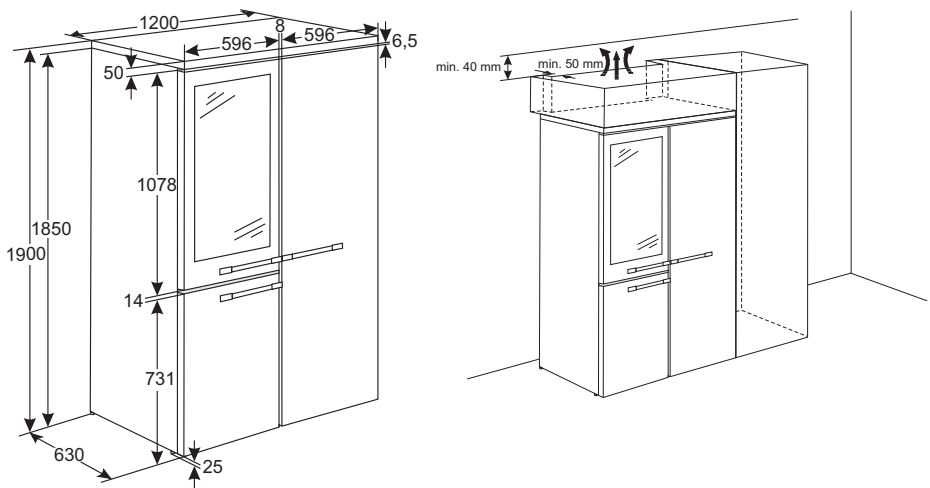

**Installatie naast elkaar:** Wij adviseren om het installeren van twee apparaten naast elkaar over te laten aan een servicemonteur. Als u er toch voor kiest om dit zelf te doen, bestudeer dan de instructies die zijn meegeleverd met de kit voor het naast elkaar installeren van twee apparaten.



## Apparaat aansluiten

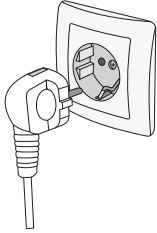

- Sluit het apparaat met het voedingsnoer aan op het elektriciteitsnet. Het stopcontact moet geaard zijn. De nominale spanning en de frequentie van het apparaat vindt u op het typeplaatje/label met basisinformatie op het apparaat.
- Het apparaat moet in overeenstemming met de geldende normen en regels op het elektriciteitsnet worden aangesloten en geaard. Het apparaat is bestand tegen kortstondige afwijkingen in de nominale spanning, echter niet meer dan +/- 6%.

### De richting van de deuropening wijzigen

Benodigd gereedschap: steeksleutel nr. 8, kruiskopschroevendraaier, Torx-25, inbussleutel nr. 4 en platte schroevendraaier.

De procedure voor het wijzigen van de richting van de deuropening moet door ten minste twee personen worden uitgevoerd.

1. Verwijder de afdekking van het bovenste scharnier (A) en de afdekkap (G).
2. Schroef het bovenste scharnier los (B) en til de deur (C) uit het onderste scharnier (D).
3. Kantel het apparaat achterover (zorg ervoor dat u niet tegen de condensor aan de achterwand van het apparaat drukt, want hierdoor kan het koelsysteem beschadigd raken), schroef het onderste scharnier (D) en de voet (E) los en verplaats beide naar de andere kant. Zorg ervoor dat de sluitring op dezelfde wijze wordt gemonteerd als voor de demontage.
4. Verplaats de deurscharnieren (F) naar de andere kant. Verwijder deurstopper S1 en bevestig deurstopper S2 die in een zakje is meegeleverd met de gebruiksaanwijzing. Plaats de deur (C) terug in het onderste scharnier (D).
5. Draai het bovenste scharnier (B) vast aan de tegenovergestelde zijde.
6. Monteer de afdekking van het bovenste scharnier (A) en de afdekkap (G).
7. Het handvat verplaatsen (L): maak de schroeven (M en N) van de handgreep los. Zorg dat u de deur niet beschadigt. Trek het handvat in de richting van de pijl. Demonteer het handvat (L): maak de schroef los (O), draai de handgreep (P) 180° en bevestig deze weer met behulp van de schroef. Verwijder aan de andere kant van de deur de afdekdoppen (R) en plaats het handvat terug (L) in de richting van pijl 2. Zet het handvat weer vast met behulp van de schroeven (M en N). Plaats de afdekdoppen (R) aan de andere kant van de deur.

# INLEIDING

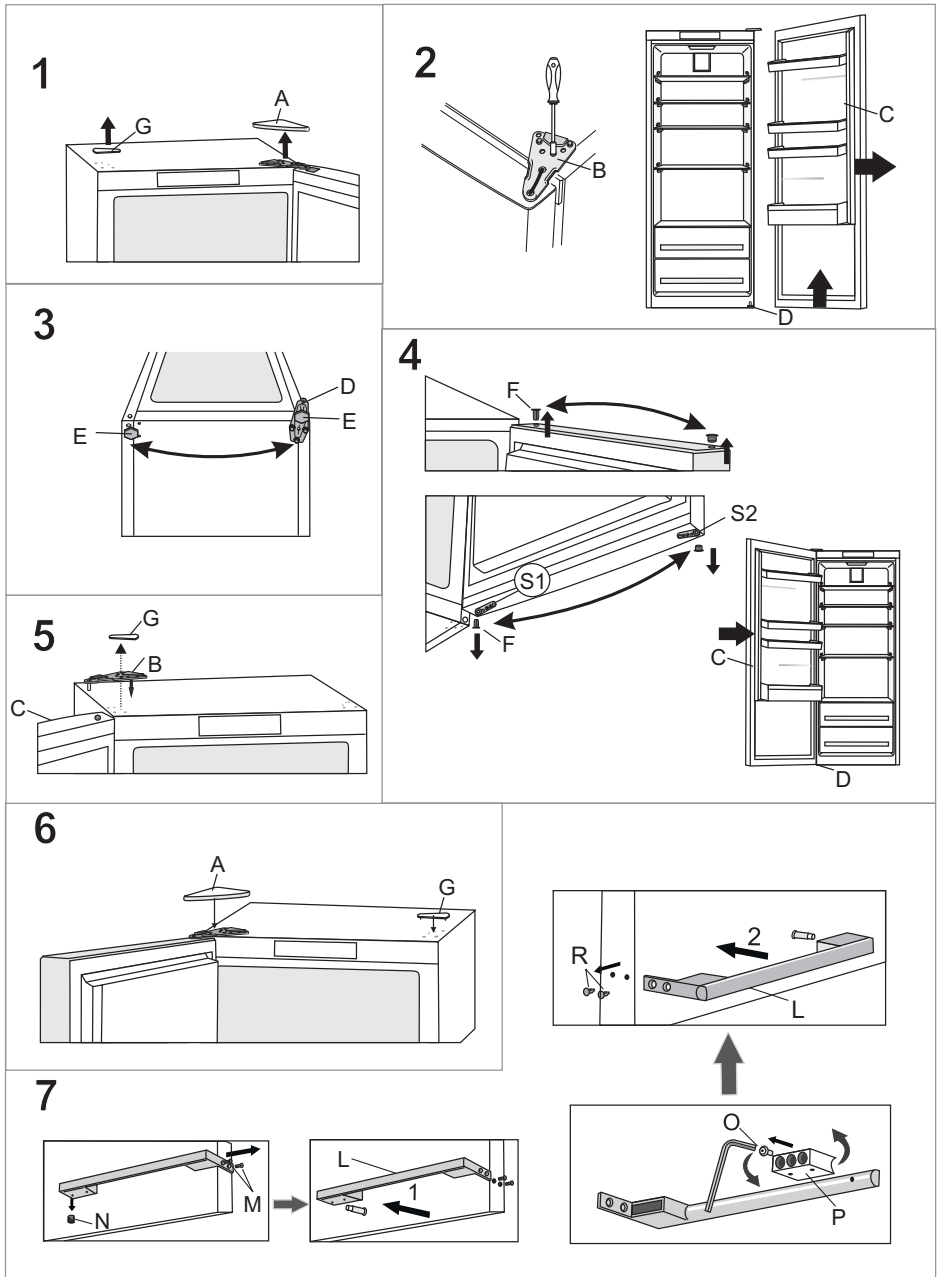

# BESCHRIJVING VAN HET APPARAAT

## Beschrijving van het apparaat

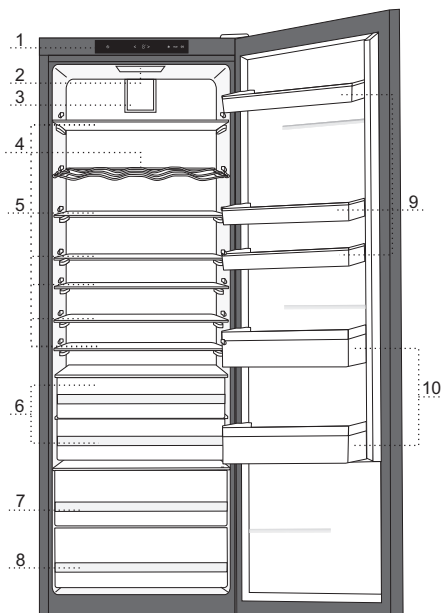

1. Bedieningseenheid
2. LED-binnenverlichting
3. Ventilator
4. Flessenrek
5. Glazen legplateaus
6. Bovenste lades
7. Fruit- en groentelade met vochtregeling
8. Fruit- en groentelade
9. Deurbakjes
10. Flessenhouder

- De lades zijn beschermd tegen uithalen. Als u een lade uit het apparaat wilt verwijderen, moet u deze zo ver als mogelijk uittrekken, vervolgens aan de voorkant optillen en de lade er volledig uittrekken.

# BESCHRIJVING VAN HET APPARAAT

## Bediening van het apparaat

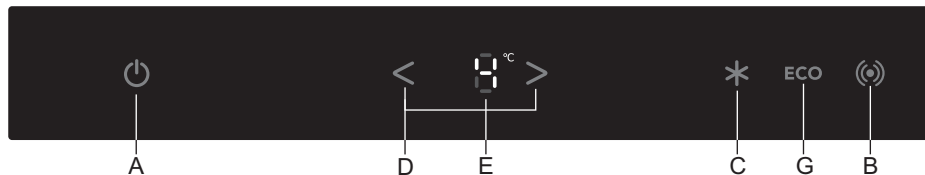

- A Aan-/uittoets van apparaat
- B Toets voor uitschakelen van geluidsalarm en toets voor in- /uitschakelen van het kinderslot
- C Toets voor in-/uitschakelen intensieve koelfunctie (boost)
- D Insteltoetsen voor koelkasttemperatuur
- E Temperatuurweergave van koelkast
- G Toets voor in-/uitschakelen ECO-functie

## Het apparaat in- en uitschakelen

Schakel het apparaat in door kort op toets A te drukken.

Druk opnieuw op toets A en houd deze 3 seconden ingedrukt om het apparaat uit te schakelen. Het apparaat wordt nu uitgeschakeld, maar er staat nog steeds spanning op, omdat het apparaat op de stroomvoorziening is aangesloten.



# BESCHRIJVING VAN HET APPARAAT

## De temperatuur in het apparaat regelen

- Nadat u het apparaat hebt ingeschakeld, kan het enkele uren duren voordat de ingestelde temperatuur is bereikt. Plaats geen voedsel in de koelkast voordat de temperatuur tot de gekozen instelling is gedaald.
- Gebruik de toetsen om de temperatuur in het koelcompartiment in te stellen.
  - < temperatuur verlagen;
  - > temperatuur verhogen
- De temperatuur in het koelgedeelte kunt u instellen op een temperatuurbereik van +1°C tot + 9°C.



- De temperatuur in het koelkastcompartiment mag niet hoger zijn dan de temperatuur van de kamer waarin het apparaat is geïnstalleerd!
- Wanneer er op de D-toetsen wordt gedrukt, wordt de meest recent ingestelde temperatuur weergegeven op display E. Bij elke opeenvolgende druk op de toets wordt de temperatuur met één graad verhoogd of verlaagd. Drie seconden nadat er voor de laatste keer op de toets is gedrukt, wordt de meest recente temperatuurinstelling voor het koelcompartiment opgeslagen.
- De aanbevolen temperatuurinstelling voor het koelkastcompartiment is 4°C.

## BESCHRIJVING VAN HET APPARAAT

### Intensieve koelfunctie (boost)

- Gebruik deze instelling voordat u het apparaat schoonmaakt en voordat u een grote hoeveelheid voedsel toevoegt.

Als u de intensieve koelfunctie (boost) wilt activeren, drukt u op toets C. C wordt op display E weergegeven.



- Terwijl de intensieve koelfunctie actief is, werkt het apparaat met maximaal vermogen. Het apparaat maakt dan mogelijk iets meer geluid.
- Wanneer u een andere functie kiest terwijl de intensieve koelfunctie actief is, wordt intensief koelen onmiddellijk uitgeschakeld.
- Als u de intensieve koelfunctie (boost) wilt uitschakelen, drukt u op toets C of een andere toets. Als de intensieve koelfunctie niet handmatig wordt uitgeschakeld, wordt de functie (na ongeveer zes uur) automatisch uitgeschakeld. De temperatuur keert dan terug naar de meest recent ingestelde waarde.

# BESCHRIJVING VAN HET APPARAAT

## Alarm bij hoge temperatuur

Bij een te hoge temperatuur klinkt er een alarm in het apparaat (een **ononderbroken geluidssignaal**) en gaan toets **B** en de temperatuurinstelling op display **E** knipperen.

- Elke keer als het apparaat opnieuw wordt ingeschakeld, geldt er een vertraging van 24 uur voor het temperatuuralarm, aangezien het een tijdje duurt voor het apparaat de juiste temperatuur heeft bereikt. Zodoende wordt onnodige activering van het alarm voorkomen.
- Om het alarm te bevestigen en uit te zetten, drukt u kort op toets **B**. Als u kort op een toets drukt om het alarm te bevestigen, veranderen de apparaatinstellingen hierdoor niet.
- Als het alarm niet handmatig wordt gedeactiveerd, klinkt het alarm de eerste vijf minuten van elk uur.
- Het alarm wordt automatisch uitgeschakeld zo gauw de temperatuur in de koelkast tot een niveau zakt waarbij er geen gevaar meer is voor voedselbederf.

## Alarm bij open deur

Als de deur van de koelkast langer dan twee minuten open is, klinkt er een akoestisch alarm en gaat toets **B** knipperen.

- Om het akoestisch alarm te bevestigen en uit te zetten, sluit u de deur of drukt u op toets **B**.

## Alarm voor uitvallen van elektriciteit

Als de temperatuur in het apparaat te hoog is opgelopen tijdens de stroomstoring, wordt het alarm voor een te hoge temperatuur geactiveerd wanneer de stroomvoorziening is hersteld.

De hoogst mogelijke temperatuur knippert op het display **D** (9 °C).



# BESCHRIJVING VAN HET APPARAAT

## ECO-functie

- Druk op toets **G** om de **ECO**-functie te activeren. Wanneer de functie actief is, werkt het apparaat met optimale instellingen, en deze instellingen worden weergegeven op display **E**.
- De **ECO**-functie heeft geen tijdslimiet en blijft actief tot de functie wordt gedeactiveerd.

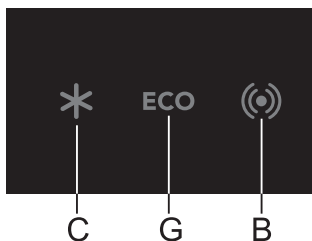

## Kinderslot

- Gebruik deze functie om onbedoelde wijzigingen in de instellingen van het apparaat te voorkomen.
- Houd toets **B** 3 seconden ingedrukt om het kinderslot te activeren. **L** wordt op display **E** weergegeven.
- Hiermee worden alle toetsen vergrendeld, behalve **B**. Houd toets **B** 3 seconden ingedrukt om het kinderslot te deactiveren.



# BESCHRIJVING VAN HET APPARAAT

## Interne uitrusting

### Legplateau

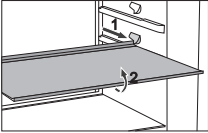

- Voor een gemakkelijkere toegang tot de levensmiddelen en een beter overzicht is het plateau gedeeltelijk uittrekbaar..
- Het plateau kan naar wens worden geplaatst op de geleiders aan de binnenzijde. Als u het plateau uit wilt nemen, trekt u hem tot het punt, punt waar het plateau stopt, dan tilt u het een beetje op en neemt het uit de koelkast.

### Flessenplateau

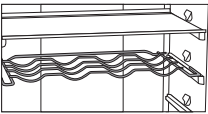

- Het metalen flessenrek is beveiligd tegen per ongeluk uittrekken. Het rek kan alleen worden uitgetrokken als het leeg is. Om het rek naar buiten te trekken, tilt u de voorzijde een beetje op en trekt u het rek naar u toe. Plaats het flessenrek zo dat de lengte van de flessen het sluiten van de deur niet hindert.
- Het rek biedt ruimte aan maximaal negen flessen van 0,75 liter met een totaal gewicht van 13 kilogram.
- U kunt ook blikjes in het flessenrek plaatsen (in de lengte of dwars).

# BESCHRIJVING VAN HET APPARAAT

## Fruit- en groentelade met handmatige vochtregeling

- De lade aan de onderzijde van de koelkast is bedoeld voor het bewaren van fruit en groente. De lade zorgt voor vochtregeling en voorkomt dat het voedsel uitdroogt. De lade heeft een geïntegreerde vochtregelaar waarmee u de luchtvochtigheid kunt instellen.

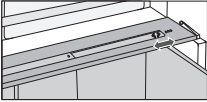

**Schuif naar rechts:** ventilatieopening sluiten voor een hogere luchtvochtigheid in de lade.

**Schuif naar links:** ventilatieopening openen voor een lagere luchtvochtigheid in de lade.

Wanneer zich druppels op de glazen legplank vormen, opent u de ventilatieopening en veegt u de plank af (zie het hoofdstuk 'Problemen oplossen').

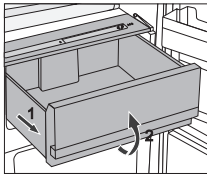

- De lade uittrekken:  
Trek de lade zo ver als mogelijk is naar buiten. Til de voorkant op en trek de lade vervolgens helemaal uit het apparaat.

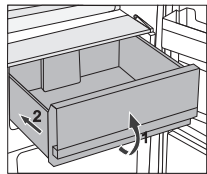

- Om de lade terug te plaatsen, doet u het omgekeerde.

## Binnenzijde van de koelkastdeur

De deurbakjes aan de binnenzijde van de koelkastdeur zijn bedoeld voor het opbergen van kaas, boter, eieren, yoghurt en andere kleine pakjes, tubes, blikjes etc. Aan de onderzijde van de deur bevindt zich een flessenhouder.

## Aanpasbare deurbakken

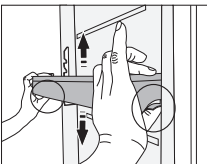

De deurbakken kunnen naar wens op hoogte worden ingesteld zonder ze uit het apparaat te nemen. Druk het lipje aan beide zijden in en verplaats de bak naar boven of naar beneden.

Als u een deurbak uit het apparaat wilt nemen verplaats het dan helemaal naar boven en neem het eruit.

# BESCHRIJVING VAN HET APPARAAT

## MultiBox opbergbak

- **MultiBox** biedt een handige mogelijkheid voor opslag van voedsel met een sterke geur, zoals rijpe blauwe kaas, worstjes, uien, boter etc.
- Het siliconen deksel sluit de bak luchtdicht af en voorkomt dat het voedsel uitdroogt en dat de geur zich door de koelkast verspreidt.
- Het siliconen deksel kan ook worden gebruikt als eier- of ijsklontjesrek.
- Wanneer u het flexibele deksel als eierrek gebruikt, plaatst u het op de bodem van het deurrek en gebruikt u het open onderste deel van de MultiBox voor opslag van voedsel in kleinere pakjes, zoals paté, jam, kleine tubes etc.
- Wanneer u het flexibele deksel als rek voor ijsklontjes wilt gebruiken, vult u het rek met water en plaatst u het in een horizontale positie in de vriezer.

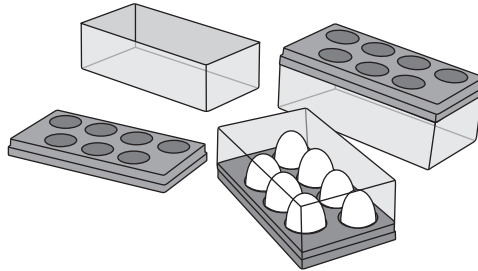

## Ventilator

- De ventilator draagt bij aan een gelijkmatige distributie van de temperatuur en snellere koeling en minder condensatie op oppervlakken in de koelkast.  
De ventilator wordt automatisch geactiveerd wanneer er behoefte is aan intensievere koeling.

---

## BESCHRIJVING VAN HET APPARAAT

---

### **AdaptTech**

Door de innovatieve sensortechnologie wordt de bediening van het apparaat aangepast aan het gedrag van de gebruiker. Een zichzelf aanpassend, intelligent systeem bewaakt, analyseert en registreert dagelijks en wekelijks het gebruik van het apparaat, en past de bediening aan de waargenomen patronen aan. Wanneer het apparaat verwacht dat de deur vaker zal worden geopend, verlaagt het apparaat automatisch de temperatuur, om te voorkomen dat de temperatuur van het voedsel stijgt doordat de deur vaker wordt geopend. Het apparaat kan ook anticiperen op toevoeging van grotere hoeveelheden voedsel aan het koel- of vriesgedeelte, en de intensiteit van het koelen of vriezen verhogen.

## BESCHRIJVING VAN HET APPARAAT

### Aanbevolen verdeling van voedsel in het apparaat

#### Secties in het koelgedeelte van de koelkast:

- **Bovenste deel:** voedsel in blik, brood, wijn, deegwaren etc.
- **Middelste deel:** zuivel, kant-en-klaarmaaltijden, toetjes, frisdrank, bier, gekookt voedsel etc.
- **Bovenste lade:** vlees, vleesproducten, delicatessen;
- **Fruit- en groentelade:** vers fruit, groenten, salades, wortelen, uien, knoflook, penen etc.
- Bewaar snel bedervend voedsel achteraan op de de plateaus, daar is de temperatuur het laagst.

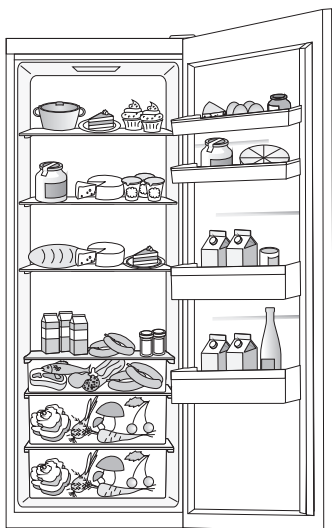

#### Secties in de deur van de koelkast:

- **Bovenste/middelste deurbakken:** eieren, boter, kaas etc.
- **Onderste deurbakken:** dranken, blikjes, flessen etc.



**Bewaar fruit** (bananen, ananas, papaja, citrusvruchten) en groenten (courgettes, aubergines, komkommers, paprika's, tomaten en aardappelen) die gevoelig zijn voor lage temperaturen niet in de koelkast.

## Voedsel in de koelkast bewaren

### Belangrijke waarschuwingen bij het bewaren van voedsel



- Correct gebruik van het apparaat, goede verpakking, aanhouden van de juiste temperatuur en goede hygiëne zijn van grote invloed op de kwaliteit van het bewaarde voedsel.
- Let op de houdbaarheidsdatum op de verpakking van het voedsel.
- Plaats voedsel in de koelkast in gesloten containers of in geschikte verpakking om besmetting door of verspreiding van geuren te voorkomen en het voedsel droog te houden.
- Bewaar geen ontvlambare, instabiele of explosieve materialen in de koelkast.
- Bewaar flessen met alcoholische dranken goed gesloten en rechtop.
- Sommige organische oplossingen, essentiële oliën in schillen van citroenen en sinaasappelen, boterzuur etc. kunnen plastic oppervlakken bij langdurig contact beschadigen, waardoor het materiaal vroegtijdig verouderd.
- Een onprettige geur is een indicatie dat het apparaat onvoldoende schoon wordt gehouden of van bedorven voedsel (zie het hoofdstuk 'Apparaat reinigen').
- Wanneer u langere tijd niet thuis bent, haalt u bederfelijke artikelen uit de koelkast.

### Voorkom het bederven van voedsel

Volg de onderstaande instructies om het bederven van voedsel te voorkomen:

- Als u de deur gedurende lange tijd opent, kan de temperatuur in de compartimenten van het toestel aanzienlijk stijgen.
- Reinig regelmatig de oppervlakken die in contact kunnen komen met voedsel. Reinig ook regelmatig het afvoergootje.
- Bewaar rauw vlees en vis in geschikte bakjes in de koelkast, zodat het niet in contact komt met of druppelt op ander voedsel.
- Als het toestel met koelfunctie gedurende een lange periode leeg blijft, schakelt u het uit. Ontdooi het toestel, maak het schoon en laat het drogen. Laat de deur open om schimmelvorming in het toestel te voorkomen.

### Apparaat ontdooien

#### **Automatisch ontdooien van de koelkast**

U hoeft de koelkast niet te ontdooien, want het ijs achteraan op de binnenkant wordt automatisch ontdooid.

Ijs dat zich vormt, ontdooit automatisch als de compressor niet actief is. De druppels worden via een opening in de achterwand van de koelkast afgevoerd naar een opvangbak boven de compressor, waar het water verdampt.

Let erop dat de opening in de achterwand van de koelkast niet geblokkeerd raakt door voedsel of een ander voorwerp.

Wanneer zich veel ijs op de achterwand aan de binnenzijde van de koelkast ophoopt (3 tot 5 mm), zet u het apparaat uit om het apparaat handmatig te ontdooien.



# APPARAAT ONTDOOIEN EN REINIGEN

## Apparaat reinigen



Voordat u het apparaat schoonmaakt, koppelt u het apparaat los van de stroomvoorziening. Zet het apparaat uit (zie het hoofdstuk 'Bediening van het apparaat') en haal de stekker uit het stopcontact.

- Maak alle delen schoon met een zachte doek. Gebruik geen reinigingsmiddelen die schurende bestanddelen bevatten; hierdoor kan het oppervlak beschadigd raken.
- Maak de buitenkant van het apparaat schoon met water of mild zeepsop.
- Gelakte en aluminium oppervlakken kunt u schoonmaken met lauw water en een mild schoonmaakmiddel. U kunt ook een schoonmaakmiddel gebruiken dat een geringe hoeveelheid alcohol bevat (zoals een ruitenreiniger). Gebruik geen alcohol bevattende middelen voor het schoonmaken van plastic materialen.
- U kunt de buitenkant van het apparaat schoonmaken met lauw water met eventueel een beetje azijn.
- Plaats geen onderdelen van het apparaat in een vaatwasmachine; hierdoor zouden ze beschadigd kunnen raken.

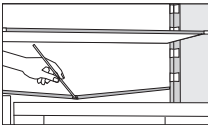

- Onderaan het koelement, waarmee de binnenkant van de koelkast wordt gekoeld, bevindt zich een gootje voor de afvoer van dooiwater. Zorg ervoor dat het gootje en de opening niet geblokkeerd raken. Inspecteer ze regelmatig en maak ze indien nodig schoon (bijvoorbeeld met een plastic rietje).
- Wanneer zich ijs ophoopt tot een dikte van 3 tot 5 mm neemt het stroomverbruik toe. Daarom moet het ijs regelmatig worden verwijderd. Gebruik geen scherpe voorwerpen, oplosmiddelen of sprays.

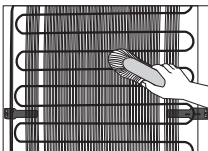

- De condensor aan de buitenkant achter op de koelkast moet steeds schoon, stofvrij en vrij van keukenaanslag worden gehouden. Verwijder het stof nu en dan met een zachte borstel op een stofzuiger.
- Nadat u het apparaat hebt schoongemaakt, zet u het weer aan en plaatst u het voedsel terug.

## Problemen oplossen

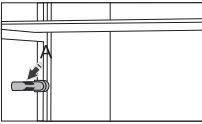
Probleem:	Oorzaak of oplossing
<p>Het apparaat is aangesloten op de stroomvoorziening, maar werkt niet.</p>	<ul style="list-style-type: none"> <li>• Controleer of er spanning op het stopcontact staat en of het apparaat is ingeschakeld.</li> </ul>
<p>De koeling draait lange tijd continu:</p> 	<ul style="list-style-type: none"> <li>• De omgevingstemperatuur is te hoog.</li> <li>• De deur is te lang of te vaak geopend.</li> <li>• De deur sluit niet goed (vervuiling op de afdichting, de deur zit scheef, de afdichting is beschadigd, etc.).</li> <li>• Te veel vers voedsel tegelijk toegevoegd.</li> <li>• De sensor in de koelkast (A) is geblokkeerd door vers voedsel. Zorg ervoor dat de lucht rond de sensor vrij kan circuleren.</li> <li>• Onvoldoende koeling van compressor en condensor. Controleer of er voldoende luchtcirculatie achter het apparaat is en maak de condensor schoon.</li> </ul>
<p>Veel ijs op de achterwand van de koelkast kan worden veroorzaakt door het volgende:</p>	<ul style="list-style-type: none"> <li>• De deur is te lang of te vaak geopend.</li> <li>• Warm voedsel in de koelkast geplaatst.</li> <li>• Voedsel of containers in contact met de achterwand van de koelkast.</li> <li>• De deur sluit niet goed.</li> <li>• Wanneer de afdichting vuil of beschadigd is, maakt u deze schoon of vervangt u de afdichting.</li> </ul>
<p>Condens op de plank boven de laden:</p>	<ul style="list-style-type: none"> <li>• Dit is een tijdelijk probleem dat niet geheel kan worden voorkomen in perioden met een hoge omgevingstemperatuur en hoge luchtvochtigheid. Het probleem verdwijnt als de temperatuur en de luchtvochtigheid weer normaal zijn. We raden aan om de laden vaker schoon te maken en de druppels af en toe weg te vegen.</li> <li>• Open de regelaar voor de luchtvochtigheid.</li> <li>• Verpak voedsel in zakken of andere luchtdichte verpakking.</li> </ul>
<p>Er lekt water uit de koelkast.</p>	<ul style="list-style-type: none"> <li>• De waterafvoer is verstopt of water loopt langs de goot.</li> <li>• Maak de opening schoon, bijvoorbeeld met een plastic rietje.</li> <li>• Wanneer er een dikke laag ijs aanwezig is, ontdooit u het apparaat handmatig (zie 'Apparaat ontdooien').</li> </ul>
<p>De temperatuuraanduiding knippert:</p>	<ul style="list-style-type: none"> <li>• De deur is te lang of te vaak geopend.</li> <li>• De deur sluit niet goed (vervuiling op de afdichting, de deur zit scheef, de afdichting is beschadigd, etc.).</li> <li>• Langdurige stroomonderbreking.</li> <li>• Te veel vers voedsel tegelijk toegevoegd.</li> </ul>

<b>Probleem:</b>	<b>Oorzaak of oplossing</b>
De deur gaat moeilijk open:	<ul style="list-style-type: none"><li>• U probeert de deur van de vriezer te openen nadat u de deur net hebt gesloten. Het openen gaat dan moeilijk. Wanneer u de deur opent, ontsnapt er koude lucht uit het apparaat, die wordt vervangen door warme omgevingslucht. Tijdens het koelen van deze lucht ontstaat er negatieve druk, waardoor de deur moeilijk opengaat. Na een paar minuten is de situatie weer normaal en gaat de deur gemakkelijk open.</li></ul>
De LED-verlichting werkt niet:	<ul style="list-style-type: none"><li>• Wanneer de LED-verlichting niet werkt, raadpleegt u een servicemonteur.</li><li>• Probeer niet zelf om de LED-verlichting te repareren, vanwege gevaar door het hoge voltage!</li></ul>

Wanneer u het probleem met de bovenstaande tips niet kunt verhelpen, neemt u contact op met het dichtstbijzijnde geautoriseerde servicecentrum en geeft u het type, model en het serienummer op die op het typeplaatje of het label aan de binnenzijde van het apparaat worden vermeld.

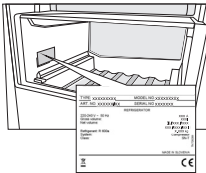

Het typeplaatje bevindt zich aan de binnenzijde van het apparaat (zie afbeelding).

### *Informatie over apparaatgeluid*

---

Voor de koeling van de koelkast wordt een koelsysteem gebruikt dat ook een compressor (en bij sommige modellen ook een ventilator) bevat, die geluid maakt. De hoeveelheid geluid is afhankelijk van de installatie, correct gebruik en de leeftijd van het apparaat.

- Nadat u het apparaat aan de stroomvoorziening hebt gekoppeld, is het geluid van de compressor of van stromende vloeistof mogelijk iets luider. Dat is geen teken dat er een storing is en heeft ook geen invloed op de levensduur van het apparaat. Na verloop van tijd worden de geluiden van het apparaat minder.
- Het kan gebeuren dat ongebruikelijke of harde geluiden optreden tijdens de werking van het apparaat; meestal komt dat omdat het apparaat niet goed geïnstalleerd is.
  - Het apparaat moet stabiel en waterpas staan op een stevige ondergrond.
  - Het apparaat mag geen contact maken met een muur of ernaast staande meubels.
  - Zorg ervoor dat de interne uitrusting stevig op zijn plaats zit en dat het geluid niet wordt veroorzaakt door trillende blikjes, flessen of containers die naast elkaar staan.
- Door de hoge belasting van het koelsysteem als de deur vaak of lang wordt geopend, wanneer veel vers voedsel in de koelkast wordt geplaatst of wanneer de boostfunctie is geactiveerd, kan het apparaat tijdelijk meer geluid maken.

WIJ BEHOUDEN ONS HET RECHT VOOR OM WIJZIGINGEN AAN TE BRENGEN DIE GEEN INVLOED HEBBEN OP DE WERKING VAN HET APPARAAT.







De gebruiksaanwijzing is ook te vinden op onze website:

[www.atag.nl](http://www.atag.nl)  
[www.atag.be](http://www.atag.be)

**ATAG**



780348

nl (10-19)