

Inductiekookplaat met afzuiging, 83 cm breed

IKR4082F

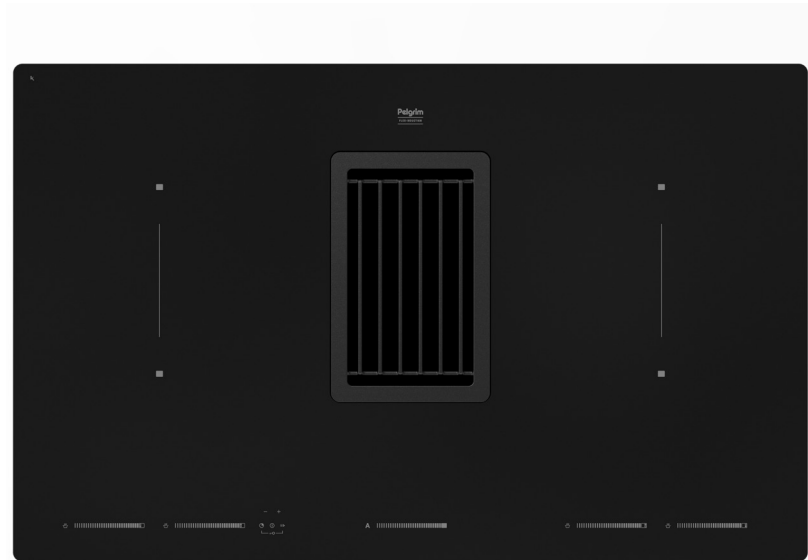

Groene
keuze

Specificaties afzuigunit

- Afzuigcapaciteit 241 - 700 m³/h (afvoer naar buiten)
- Geschikt voor afvoer naar buiten of recirculatie
- 9 afzuigsnelheden
- Geluidsniveau 51 dB(A) - 66 dB(A)
- 1 x meerlaags RVS vetfiltercassette, geïntegreerd in afzuigunit
- Energieklasse A++
- Aansluitwaarde totaal toestel: 7620 W (exclusief snoer/stekker)

Bediening afzuigunit

- FlowIn; vlak geïntegreerde gietijzeren luchtinlaat rooster
- Slidebediening op inductiekookplaat
- Intensiefstand; tijdelijk extra hoge afzuigcapaciteit
- Naloopstand; afzuiging stopt na 15 minuten
- Reinigingsindicatie vetfilter en fijnstoffilter op inductiekookplaat
- Reinigingsstand; de bediening reageert 1 minuut niet zodat de kookplaat schoongemaakt kan worden
- AutoAir; afzuiging past zich automatisch aan op inductie stand

Specificaties inductiekookplaat

- 4 x flexzone (voor met achter gekoppeld 38,5 x 22,5 cm) - 40 - 3700 W
- 10 standen per kookzone
- Boostfunctie; tijdelijk extra hoge inductiecapaciteit
- Energiezuinig door A+ inductiezones; 2 liter water kookt 3 minuten sneller dan bij reguliere inductiezones

EAN nummer

- 8715393234940

Bediening inductiekookplaat

- Slidebediening per kookzone op inductiekookplaat
- 4 timers met uitschakelfunctie (tot 99 min.)
- FlexCooking; rechthoekige zones die aan elkaar te koppelen zijn tot een groot kookoppervlakte van 38,5 x 22,5 cm (voor met achter)
- Pauze functie; kookplaat tijdelijk uitschakelen met behoud van geheugen
- Boostfunctie per kookzone; tijdelijk extra krachtig vermogen
- Extra functies: warmhouden, smelten en aankoken

Schoonmaakgemak

- Keramisch glas; extra stoot- en krasvast
- EasyClean:
 - 1 x FlowIn luchtinlaat rooster, vlak geïntegreerd
 - 1 x meerlaags RVS vetfiltercassette inclusief opvangbak voor wateroverloop (150ml), uitneembaar en vaatwasser bestendig
 - 1 x overloopreservoir (350ml), bereikbaar via onderkant achter kookplaat

Veiligheid

- Inductiekookplaat met kinderslot en restwarmte indicatie
- Kookduurbegrenzing
- Veiligheidsuitschakeling bij extreem water overloop of oververhitting

Kookzones

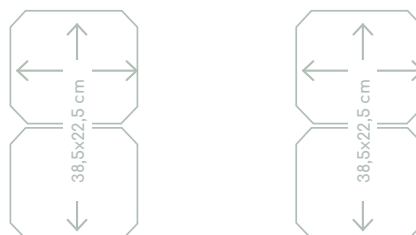

Recirculatie startset t.b.v. IKR4082F

HR0003

Specificaties

- Startset inclusief fijnstoffilter t.b.v. recirculatie
- Uitblaas d.m.v. plintrooster met magnetisch ophang systeem
- Fijnstoffiler gemakkelijk te vervangen zonder gereedschap
- Fijnstoffilter los te bestellen met typenummer HF3006

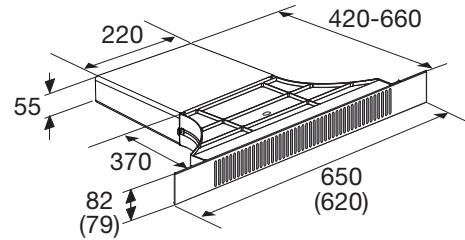

Zijaanzicht
werkblad 600 mm

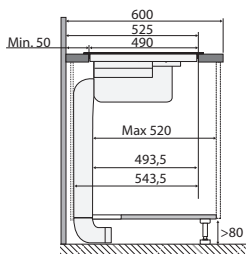

Zijaanzicht
verdiept werkblad

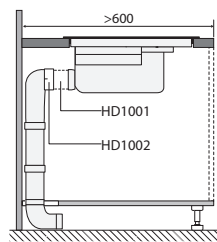

Zijaanzicht
t.b.v. lade berekening

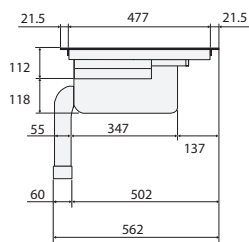

Bovenaanzicht

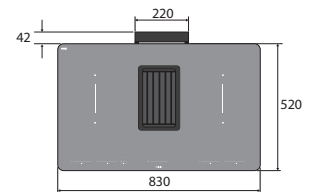

Vooraanzicht

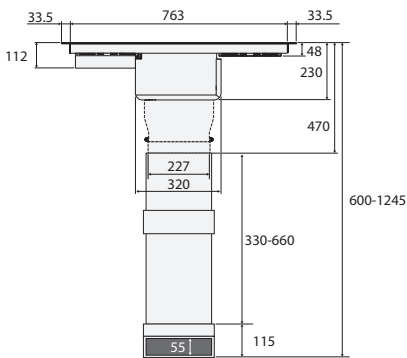

Zijaanzicht met
PlasmaMade filter en adapter

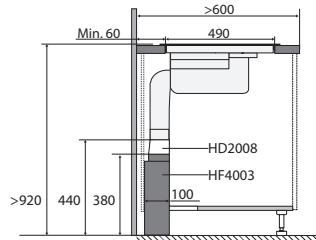

Zijaanzicht met liggend
PlasmaMade filter en adapter

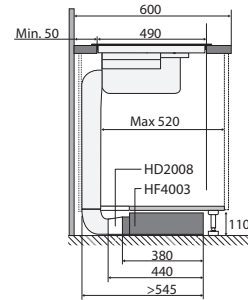

Totaal aanzicht

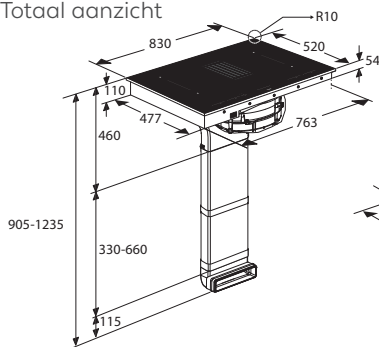

Opbouw

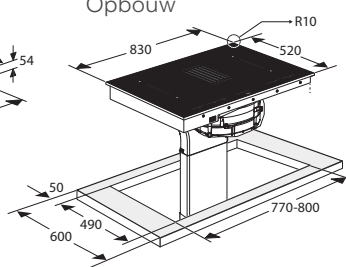

Vlak inbouw

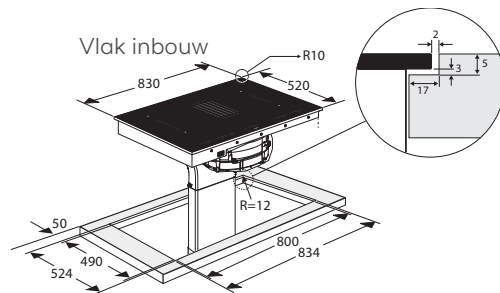



IKR4082F

Hood-in-hob, 83 cm breed

EU Productinformatie / EU Product Fiche / EU Produktdatenblatt / EU Fiche Produit selon

NL	EN	DE	FR		
Model Identificatie	Type of model	Identifizierung des Modells	Identification du modèle		IKR4082F/P01
Jaarlijks energieverbruik	Annual Energy Consumption	jährliche Energieverbrauch	consommation d'énergie annuelle	AEC hood	28,7
Tijdstoenamefactor	Time increase factor	Zeitverlängerungsfaktor	Facteur d'accroissement dans le temps	f	0,6
Hydrodynamische efficiëntie	Fluid Dynamic Efficiency	fluidodynamische Effizienz	efficacité fluidodynamique	FDE hood	37,6
Energie-efficiëntie-index	Energy Efficiency Index	Energieeffizienzindex	Indice d'efficacité énergétique	EEL hood	32,8
Energie-efficiëntieklasse	Energy efficiency class	Energieeffizienzklasse	Classe d'efficacité énergétique		A++
Gemeten luchtdebiet op het beste efficiëntiepunt	Measured air flow rate at best efficiency point	Gemessener Luftvolumenstrom im Bestpunkt	Débit d'air mesuré au point de rendement maximal	Q BEP	328
Gemeten luchtdruk op het beste efficiëntiepunt	Measured air pressure at best efficiency point	Gemessener Luftdruck im Bestpunkt	Pression d'air mesurée au point de rendement maximal	P BEP	540
Maximale luchtstroom	Maximum air flow	Maximaler Luftstrom	Débit d'air maximal	Q max	550
Gemeten elektrisch opgenomen vermogen op het beste-efficiëntiepunt	Measured electric power input at best efficiency point	Gemessene elektrische Eingangsleistung im Bestpunkt	Puissance électrique à l'entrée mesurée au point de rendement maximal	W BEP	131
Nominaal vermogen van het verlichtingssysteem	Nominal power of the lighting system	Nennleistung des Beleuchtungssystems	Puissance nominale du système d'éclairage	W L	0,5
Gemiddelde verlichting van het verlichtingssysteem op het kookoppervlak	Average illumination of the lighting system on the cooking surface	Durchschnittliche Beleuchtungsstärke des Beleuchtungssystems auf der Kochoberfläche	Éclairage moyen du système d'éclairage sur la surface de cuisson	E middle	
Gemeten stroomverbruik in de stand-by-stand	Measured power consumption in standby mode	Leistungsaufnahme im Bereitschaftszustand	la consommation d'énergie en mode «veille»,	P s	
Gemeten stroomverbruik in de uit-stand	Measured power consumption off mode	Leistungsaufnahme im Aus-Zustand	la consommation d'énergie en mode «arrêt»,	P o	0
Geluidsvermogensniveau	Sound power level	A-bewerteten Luftschallemissionen	émissions acoustiques de l'air pondérées de la valeur A à la vitesse maximale	L WA	66

EU Productinformatie / EU Product Fiche / EU Produktdatenblatt / EU Fiche Produit selon

NL	EN	DE	FR		
Model Identificatie	Type of model	Identifizierung des Modells	Identification du modèle		IKR4082F/P01
Type kookplaat	Type of hob	Kochfeld-Typ	Type de table de cuisson	EE / EC	elektrisch
Aantal kookzones en/of - gebieden	Number of cooking zones and/or areas	Anzahl Kochzonen und/oder -flächen	Nombre de zones de cuisson		4
Verwarmingstechnologie	Heating technology	Erwärmungsmethoden	Technique de chauffe		
Inductie	Induction	Induktion	Induction		•
Keramisch	Ceramic	Ceran	Vitrocéramique		-
Vaste kookplaten	Solid plates	Feste Kochfelder	Table de cuisson fixes		•
Cirkelvorming kookzones. Diameter van nuttig elektrisch verwarmde kookoppervlakte afgerond tot op 5 mm.	Circular cooking zones. Diameter of useful electrically heated cooking surface rounded to the nearest 5 mm.	Kreisförmige Kochzonen. Durchmesser sinnvoll elektrisch beheizter Kochfläche, auf 5 mm abgerundet.	Zones de cuisson circulaires. Diamètre de la surface de cuisson utile chauffée arrondi aux 5 mm.	Ø mm	
Links	Left	Links	Gauche	(Ø mm / W)	
Links voor	Front left	Vorne links	Devant à gauche	(Ø mm / W)	0,05-3,70
Links achter	Rear left	Hinten links	Derrière à gauche	(Ø mm / W)	0,05-3,70
Midden	Middle	Mitte	Au Milieu	(Ø mm / W)	
Midden voor	Middle front	Vorne Mitte	Au milieu devant	(Ø mm / W)	
Midden achter	Middel rear	Hinten Mitte	Au milieu derrière	(Ø mm / W)	
Rechts	Right	Rechts	Droite	(Ø mm / W)	
Rechts voor	Front right	Vorne rechts	Devant à droite	(Ø mm / W)	/ 185 / 220
Rechts achter	Rear right	Hinten rechts	Derrière à droite	(Ø mm / W)	/ 185 / 220
Energie-efficiëntie per brander	Energy efficiency per burner	Energieeffizienz pro brenner	Efficacité énergétique par brûleur		
Links	Left	Links	Gauche	EC	Wh/kg
Links voor	Front left	Vorne links	Devant à gauche	EC	170 Wh/kg
Links achter	Rear left	Hinten links	Derrière à gauche	EC	170 Wh/kg
Midden	Middle	Mitte	Au Milieu	EC	Wh/kg
Midden voor	Middle front	Vorne Mitte	Au milieu devant	EC	Wh/kg
Midden achter	Middel rear	Hinten Mitte	Au milieu derrière	EC	Wh/kg
Rechts	Right	Rechts	Droite	EC	Wh/kg
Rechts voor	Front right	Vorne rechts	Devant à droite	EC	170 Wh/kg
Rechts Achter	Rear right	Hinten rechts	Derrière à droite	EC	170 Wh/kg
Energieverbruik van de kookplaat, berekend per kg	Energy consumption per cooking zone, calculated per kg	Energieverbrauch des Kochfeldes, berechnet pro kg	Consommation d'énergie de la table de cuisson, calculée par kg	EC	170 Wh/kg

EU Productinformatie / EU Product Fiche / EU Produktdatenblatt / EU Fiche Produit selon

NL	EN	DE	FR			
Niet-cirkelvorming kookzones. Lengte en breedte van nuttig elektrisch verwarmde kookoppervlakte afgerond tot op 5 mm.	Non-circular cooking zones. Length and width of useful electrically heated cooking surface rounded to the nearest 5 mm.	Nicht-kreisförmige Kochzonen. Länge und Breite sinnvoll elektrisch beheizter Kochfläche, auf 5 mm abgerundet.	Zones de cuisson non circulaires. Longueur et largeur de la surface de cuisson utile chauffée arrondies aux 5 mm.	B x L W x L B x L L x L		
Links	Left	Links	Gauche	B/B/W/L L/L/L/L		mm mm
Links voor	Front left	Vorne links	Devant à gauche	B/B/W/L L/L/L/L	185 220	mm mm
Links achter	Rear left	Hinten links	Derrière à gauche	B/B/W/L L/L/L/L	185 220	mm mm
Midden	Middle	Mitte	Au Milieu	B/B/W/L L/L/L/L		mm mm
Midden voor	Middle front	Vorne Mitte	Au milieu devant	B/B/W/L L/L/L/L		mm mm
Midden achter	Middel rear	Hinten Mitte	Au milieu derrière	B/B/W/L L/L/L/L		mm mm
Rechts	Right	Rechts	Droite	B/B/W/L L/L/L/L		mm mm
Rechts voor	Front right	Vorne rechts	Devant à droite	B/B/W/L L/L/L/L	185 / 220 220	mm mm
Rechts Achter	Rear right	Hinten rechts	Derrière à droite	B/B/W/L L/L/L/L	185 / 220 220	mm mm