

# Pelgrim

NL

## **Gebruiksaanwijzing**

Vaatwasser

GVWC391L

# Inhoudsopgave

<b>Uw vaatwasser</b> .....	<b>4</b>
<b>Veiligheidsinstructies</b> .....	<b>5</b>
Kinderslot .....	6
Installatie .....	6
Overloopbeveiliging .....	6
Verpakking .....	6
Verwijdering .....	7
Symbolen op het apparaat .....	7
<b>Voor de eerste afwas</b> .....	<b>8</b>
Waterhardheid .....	8
Basisinstellingen .....	9
Vul glanspoelmiddel .....	10
Vul zout bij .....	10
<b>Groener afwassen</b> .....	<b>11</b>
Energie en water besparen .....	11
<b>Inruimen van de vaatwasser</b> .....	<b>12</b>
Breekbare vaat .....	12
Laden heeft invloed op de resultaten .....	12
De korven van de vaatwasser .....	13
Besteklade bovenin .....	13
Bovenkorf .....	14
Onderkorf .....	16
Bestekkorf .....	17
<b>Vaatwasser gebruiken</b> .....	<b>19</b>
Voeg vaatwasmiddel toe .....	19
Aan/Uit .....	20
Kies een programma .....	20
Kies een programmamodus .....	22
Opties kiezen .....	22
Start/Stop .....	23
Statuslamp .....	23
Indien u meer vaat wilt laden .....	24
Stroomuitval .....	24
Nadat het programma is beëindigd .....	24
De beste droogresultaten .....	25
De vaatwasser uitrusten .....	25
<b>Programma tabel</b> .....	<b>26</b>
<b>ConnectLife</b> .....	<b>27</b>
Verbinding maken met een netwerk en koppelen .....	27
De vaatwasser op afstand bedienen .....	28
Vaatwasser op afstand activeren .....	28
Meer apparaten koppelen .....	28
WiFi-verbinding Uit / WiFi-verbinding Aan .....	28
Alle apparaten verwijderen .....	28
<b>Instellingen</b> .....	<b>29</b>

<b>Onderhoud en reiniging .....</b>	<b>33</b>
Vul glansspoelmiddel .....	33
Vul zout bij .....	33
Reinig de filters .....	33
Schoonmaken van de sproeiarmen .....	34
Schoonmaken van de buitenkant van de vaatwasser .....	36
Start Zelfreiniging .....	36
Blokkades verwijderen .....	36
Winteropslag/Transport .....	37
<b>Problemen verhelpen .....</b>	<b>38</b>
Algemeen .....	38
WiFi .....	44
<b>Installatie .....</b>	<b>46</b>
Veiligheidsinstructies .....	46
Instellingen .....	47
Afvoeraansluiting .....	47
Aansluiting op watertoevoer .....	47
Elektrische aansluiting .....	48
Druk om te openen .....	48
<b>Service .....</b>	<b>49</b>
Informatie over uw product .....	49
Neem contact op met de dichtstbijzijnde servicedienst .....	49
Aantal cycli .....	49
<b>Technische gegevens en energielabel .....</b>	<b>50</b>
Technische gegevens .....	50
Informatie voor consumenten .....	50
Informatie voor testinstituut .....	50
Verklaring van conformiteit .....	50

# Uw vaatwasser

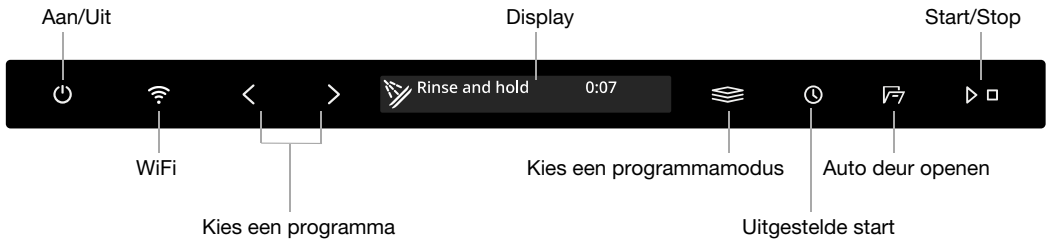

Symbolen op het display:

\* Vul glansspoelmiddel

☒ Vul zout bij

☁ Verbonden met de cloud

(Knippert bij verbinding)

📶 Bediening op afstand actief

Tekst op het display:

Reinig de filters

Start Zelfreiniging

Zie hoofdstuk *Onderhoud en reiniging*.

Installeer de vaatwasser, zie hoofdstuk *Installatie*. Open vervolgens de deur en druk op .



"**This is a first time setup.**" staat op het display wanneer de vaatwasser voor de eerste keer wordt aangezet. Voor een goed vaatwasresultaat is belangrijk dat u de juiste instellingen kiest. Zie pagina 8.

U kunt uw vaatwasser op afstand bedienen met uw smartphone/tablet. Sluit de vaatwasser aan op uw draadloze netwerk en koppel de vaatwasser met uw smartphone/tablet zodat u de vaatwasser op afstand kunt bedienen en starten met de app *ConnectLife*. De app kan gebruikt worden voor het opvragen van informatie, het wijzigen van instellingen en het controleren van de vaatwasser. (De vaatwasser kan altijd zonder de app gebruikt worden.)

## Veiligheidsinstructies

- Lees de Gebruiksaanwijzing en bewaar deze op een veilige plaats.
- Aantal standaard couverts: 14
- Gebruik de vaatwasser nooit voor enig ander doel dan in deze gebruiksaanwijzing omschreven is.
- Laad de vaatwasserdeur of de korven uitsluitend met vaat.
- Laat de vaatwasserdeur nooit open, want iemand kan erover struikelen. Duw de korven naar binnen om te voorkomen dat de vaatwasser omvalt.
- Gebruik alleen vaatwasmiddelen voor de vaatwasser!
- Deze machine kan worden gebruikt door kinderen vanaf 8 jaar en door mensen met verminderde fysieke capaciteiten, mentale vermogens, geheugenverlies of gebrek aan ervaring en kennis. Deze mensen moeten onder toezicht staan wanneer ze de machine gebruiken of moeten instructies krijgen over het gebruik van de machine en begrijpen welke risico's zich kunnen voordoen. Schoonmaken van de machine mag niet worden uitgevoerd door kinderen die niet onder toezicht staan.
- Een beschadigde voedingskabel mag alleen worden vervangen door het servicecentrum van de fabrikant of iemand die vergelijkbaar professioneel gekwalificeerd is.
- Gebruik de vaatwasser alleen in huishoudelijke omgevingen voor het afwassen van huishoudelijke vaat. Enig ander gebruik is verboden.
- Plaats nooit serviesgoed met oplosmiddelresten in de vaatwasser, want hierdoor ontstaat er risico op ontploffing. Daarnaast mag er geen vaat met as, was of smeermiddelen in de vaatwasser worden afgewassen.

- Kinderen moeten in de gaten worden gehouden. Laat kinderen niet met de vaatwasser spelen of deze gebruiken. Wees met name alert wanneer de deur open staat. Er kan wat vaatwasmiddel achtergebleven zijn! Start de vaatwasser altijd direct na het toevoegen van vaatwasmiddel.



#### **WAARSCHUWING!**

Messen en andere voorwerpen met scherpe punten moeten ofwel met de punten naar beneden in de bestekkorf worden geplaatst ofwel horizontaal in andere korven.



#### **WAARSCHUWING!**

Kinderen moeten onder toezicht blijven – vaatwasmiddel is bijtend!

## **Kinderslot**

U kunt de Automatisch kinderslot instelling activeren om te voorkomen dat kinderen de vaatwasser starten. Zie hoofdstuk *Instellingen*. U kunt ook Kinderslot tijdelijk in- en uitschakelen. Houd < en  gedurende drie seconden ingedrukt.

## **Installatie**

Zie het hoofdstuk *Installatie*.

## **Overloopbeveiliging**

De overloopbeveiliging begint de machine leeg te pompen en schakelt de watertoevoer uit als het waterniveau in de vaatwasser het normale niveau overschrijdt. Als de overloopbeveiliging wordt geactiveerd, verschijnt F54 (Te veel water) op het display. Draai de waterkraan dicht en neem contact op met de dichtstbijzijnde servicedienst. (Om waterlekage buiten de vaatwasser te voorkomen, moet u de stekker niet uit het stopcontact halen totdat de waterkraan op de toevoerleiding is dichtgedraaid!)

## **Verpakking**

De buitenverpakking beschermt het product tijdens transport. Het verpakkingsmateriaal is recyclebaar. Scheid de verschillende verpakkingsmaterialen om het gebruik van grondstoffen en afval te verminderen. Uw dealer kan de verpakking terugnemen om te recyclen of u doorverwijzen naar de dichtstbijzijnde milieustraat. De verpakking bestaat uit:

- Golfkarton gemaakt van 100% gerecycled materiaal.
- Polystyreenschuim (EPS) zonder chloor of fluor.
- Steunen zijn van onbehandeld hout gemaakt.
- Beschermfolie is gemaakt van polyethyleen (PE).

## Verwijdering

De vaatwasser is vervaardigd en geëtiketteerd voor recycling. Wanneer de vaatwasser het einde van zijn levensduur heeft bereikt en weggegooid moet worden, moet deze onmiddellijk onbruikbaar worden gemaakt. Trek de voedingskabel eruit en knip deze zo kort mogelijk door. Verwijder de lichtbron/lichtbronnen.

Neem contact op met de plaatselijke autoriteiten voor informatie over waar en hoe uw vaatwasser op correcte wijze kan worden gerecycled.

## Symbolen op het apparaat

 Lees de gebruiksaanwijzing.



Recyclen als elektrisch afval.

 Goedgekeurd in overeenstemming met de relevante EU-richtlijnen.

# Voor de eerste afwas

## Waterhardheid

Voor een goed afwasresultaat heeft de vaatwasser zacht water nodig (water met weinig mineralen). Hard water laat een witte laag op de afwas en de vaatwasser achter.

### Waterhardheid controleren

De waterhardheid wordt gespecificeerd met behulp van Duitse graden van waterhardheid (°dH), Franse graden van waterhardheid (°fH), Engelse graden van waterhardheid (°eH) of millimol per liter (mmol/l).

Watertoevoer met een waterhardheid hoger dan 5°dH (9°fH / 6°eH / 0,9 mmol/l) moet verzacht worden. Dit gaat automatisch met de ingebouwde waterontharder. Om de waterontharder optimaal te laten functioneren moet het ingesteld zijn op de hardheid van het geleverde water. Wanneer u eenmaal de waterontharder heeft ingesteld kunt u het vaatwasmiddel en glansspoelmiddel gebruiken in de dosering voor zacht water.

Neem contact op met uw lokale waterleidingbedrijf om de waterhardheid in uw gebied te controleren.

Noteer de waterhardheid: \_\_\_\_\_

°dH	°fH	°eH	mmol/l	Aanbevolen instellingen
0-5	0-9	0-6	0,0-0,9	0
6-8	10-14	7-10	1,0-1,4	1
9-11	15-20	11-14	1,5-2,0	2
12-14	21-25	15-18	2,1-2,5	3
15-19	26-34	19-24	2,6-3,4	4
20-24	35-43	25-30	3,5-4,3	5
25-29	44-52	31-36	4,4-5,2	6
30-39	53-70	37-49	5,3-7,0	7
40-49	71-88	50-61	7,1-8,8	8
50	89	62	8,9	9

Als de waterhardheid hoger is dan 50°dH (89°fH / 62°eH / 8,9 mmol/l), raden we aan om een externe waterontharder aan te sluiten.

### Toegenomen verbruik tijdens regeneratie

De ingebouwde waterontharder van de vaatwasser wordt regelmatig geregenereerd om zijn functie te behouden. Regeneratie verlengt het vaatwasprogramma en verhoogt het energieverbruik en het waterverbruik. De frequentie waarmee de waterontharder van de vaatwasser wordt geregenereerd, hangt af van de geselecteerde instelling.

Voorbeeld: als het Eco-programma draait met een waterhardheid van 14 °dH(25 °fH / 18°eH / 2,5 mmol/l), wordt de waterontharder regelmatig geregenereerd (na 7 afwascycli). Het energieverbruik neemt toe met 0,015 kWh en het waterverbruik met 2,3 liter terwijl de programmatijd met 3 minuten wordt verlengd. Regeneratie vindt plaats tijdens de hoofdwass van het programma.





## WAARSCHUWING!

Hard water laat een witte laag achter op de vaat en de vaatwasser. Daarom is het belangrijk dat u de juiste instelling voor de waterontharder kiest! Zie Waterhardheid.

Gebruik de vaatwasser nooit als het zoutreservoir leeg is en het ingaande water een waterhardheid heeft hoger dan 5°dH (9°FH / 6°eH / 0,9 mmol/l).

## Basisinstellingen

Open de deur. Druk vervolgens op .

"**This is a first time setup.**" staat op het display. Voor een goed vaatwasresultaat is belangrijk dat u de juiste instellingen kiest.

Selecteer de instelling met < of >. Bevestig de geselecteerde instelling met .

Instellingen		
1.	<b>Language (Taal)</b>	Kies de taal voor het display.
2.	<b>Glansspoelmiddel</b> 0/1/2/3/4/5 <i>Instelling af-fabriek: 4</i>	Drogen gaat sneller en met een beter resultaat als u glansspoelmiddel gebruikt. U krijgt ook een beter afwasresultaat met een heldere en vlekkeloze vaat. Het doseerbakje voor glansspoelmiddel kan worden ingesteld tussen 0 (Uit) en 5 (Hoge dosering).
3.	<b>Waterhardheid</b> 0/1/2/3/4/5/6/7/8/9 <i>Instelling af-fabriek: 4</i>	Waterontharder afstellen. Selecteer een instelling afhankelijk van de hardheid van het geleverde water. Het is belangrijk dat deze instelling correct is. Vul het zoutreservoir met zout voor een watertoevoer met een hardheid boven 5 °dH (9 °fH / 6 °eH / 0,9 mmol/l). <i>Selecteer 0 indien het ingaande water een hardheid heeft die lager is dan 6°dH (10°FH/ 7°eH/ 1,0mmol/l). De waterontharder is gedeactiveerd en er hoeft geen zout toegevoegd te worden.</i>
4.	<b>TAB Aan/Uit</b> (Alles-in-één vaatwasmiddel) <i>Instelling af-fabriek: Uit</i>	Wanneer u een alles-in-één vaatwasmiddel gebruikt waarin glansspoelmiddel zit, kunt u deze instelling activeren. Deze instelling verlaagt de dosering van het glansspoelmiddel en beïnvloedt hoe vaak de ingebouwde wasverzachter van de vaatwasser wordt geregenereerd.

Voor wijzigen van de gekozen instelling, zie het hoofdstuk *Instellingen*.

## \* Vul glansspoelmiddel

Indien u Glansspoelmiddel1 - 5 geselecteerd hebt moet u het glansspoelmiddelbakje bijvullen met het glansspoelmiddel.



1. Open het deksel van het glansspoelmiddelbakje.
2. Vul glansspoelmiddel bij tot aan de markering **MAX**.
3. Verwijder eventueel gemorste resten glansspoelmiddel rond het bakje.
4. Sluit de deksel goed.

## ⊞ Vul zout bij

Vul het zoutreservoir met zout voor een watertoevoer met een hardheid boven 5 °dH (9 °fH / 6 °eH / 0,9 mmol/l).

Voeg zout toe aan het zoutreservoir indien u Waterhardheid1 - 9 geselecteerd hebt.

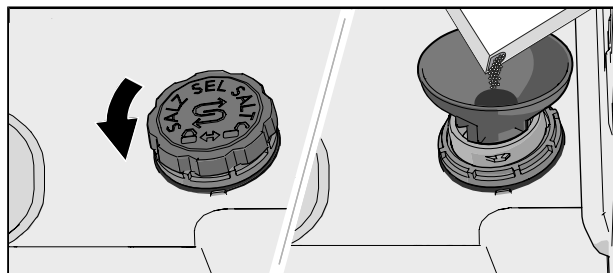

1. Maak het deksel van het zoutreservoir los door het tegen de klok in te draaien.
2. Plaats de bij de vaatwasser geleverde trechter in het vulgat van het zoutreservoir. Giet er ongeveer 1 l water in wanneer u voor de eerste keer wast. (Water is alleen de eerste keer nodig.)
3. Voeg voldoende zout toe om het zoutreservoir te vullen (max. 750 gram). Gebruik speciaal zout voor vaatwassers.
4. Veeg zoutresten weg en draai het deksel rechtsom tot het in de gesloten stand staat.

## ⚠ WAARSCHUWING!

Start direct na het vullen van het zoutvat een vaatwasprogramma om roestvorming te voorkomen.

Nooit vaatwasmiddel in het zoutreservoir doen. Dit zal de waterontharder onherstelbaar beschadigen!

# Groener afwassen

## Energie en water besparen

Als een vaatwasser in een particulier huishouden wordt gebruikt, wordt er over het algemeen minder energie en water verbruikt in vergelijking met het met de hand afwassen van de vaat.

### Spoel niet af met stromend water

Spoel het serviesgoed niet af met stromend water voordat u het in de vaatwasser plaatst. Verwijder alleen de grote voedselresten voordat u de vaat in de vaatwasser plaatst.

### Kies een groen vaatwasmiddel

Lees de milieuverklaring op de verpakking!

Te veel vaatwasmiddel, glansspoelmiddel en zout kan leiden tot minder effectief afwassen en is ook belastender voor het milieu.

### Draai een volgeladen vaatwasser

Bespaar energie en water door te wachten tot de vaatwasser vol is voordat u een programma gaat draaien (zie aantal standaard couverts). Gebruik het Voorspoelen-programma om de vaat af te spoelen als er onaangename geuren zijn.

U kunt het Anti-geur programma ook gebruiken om slechte geurtjes veroorzaakt door vuile vaat in de vaatwasser te voorkomen.

### Draai de programma's op een lagere temperatuur

Indien de vaat slechts licht vervuild is, kunt u een programma met een lage temperatuur selecteren.

### Selecteer vaatwasprogramma – Eco

Dit programma is geschikt voor het wassen van normaal vuile vaat en is het meest effectieve programma wat betreft energie- en waterverbruik. Dit programma wordt gebruikt bij de beoordeling of de EU-wetgeving inzake Ecodesign wordt nageleefd.

Het vaatwasprogramma is ontworpen voor een effectieve afwas waarmee zo weinig mogelijk energie en water wordt gebruikt. Het programma wast lange tijd bij een lage temperatuur.

### Kies optie – Auto deur openen

Betere droogresultaten worden verkregen wanneer u de optie Auto deur openen gebruikt, die aan het einde van het programma automatisch de vaatwasserdeur opent. Wacht tot de vaatwasser aangeeft dat het programma klaar is en de vaat is afgekoeld voordat u de vaatwasser gaat uitruimen.

### Aansluiten op koud water

Sluit de vaatwasser aan op de koudwatertoevoer indien het gebouw wordt verwarmd met olie, elektriciteit of gas.

### Aansluiten op warm water

Sluit de vaatwasser aan op de warmwatertoevoer (max. 70 °C) indien het gebouw wordt verwarmd met een energiezuinige warmtebron zoals stadsverwarming, zonne-energie of geothermische energie. De keuze van een warmwateraansluiting verlaagt het energieverbruik van de vaatwasser.

### LET OP!

Overschrijd de toegestane temperatuur van het toegevoerde water niet. Diverse materialen in bepaald kookgerei kunnen niet tegen hoge temperaturen. Zie *Breekbare vaat* in hoofdstuk *Inruimen van de vaatwasser*.

# Inruimen van de vaatwasser

## Breekbare vaat

Sommig serviesgoed is niet vaatwasserbestendig. Dit kan diverse oorzaken hebben. Sommige materialen kunnen niet tegen de hoge temperatuur, andere kunnen door het vaatwasmiddel beschadigd worden.

Wees voorzichtig met bijvoorbeeld handgemaakte voorwerpen, delicate decoraties, kristal/glazen, zilver, koper, tin, aluminium, hout en plastic. Kijk naar de aanduiding "Vaatwasser veilig/Dishwasher safe".

## Breekbare decoratie

Porselein met decoraties op het glazuur (het voorwerp voelt ruw aan) mag niet in de vaatwasser worden afgewassen.

## Kristal/glas

Selecteer voor kwetsbare voorwerpen zoals kristal/glas het delicate vaatwasprogramma Kristal/glas. Denk eraan weinig vaatwasmiddel te gebruiken en de voorwerpen zo te plaatsen dat ze tijdens het wassen niet tegen elkaar kunnen komen.

Drogen gaat sneller en met een beter resultaat als u glansspoelmiddel gebruikt. U krijgt ook een beter afwasresultaat met een heldere en vlekkeloze vaat.

*Handgeschilderd glaswerk, net als antieke en zeer kwetsbare voorwerpen, moeten niet in een vaatwasser worden gewassen.*

## Zilver

Zilveren en roestvrijstalen voorwerpen mogen niet in contact met elkaar komen, omdat het zilver daardoor kan verkleuren.

Om aanslag en doffe plekken te vermijden moet vaat van verschillende metalen, zoals zilver, roestvrij staal en aluminium gescheiden worden.

## Aluminium

Aluminium kan zijn glans verliezen als het in een vaatwasser wordt afgewassen. Aluminium pannen van goede kwaliteit kunnen echter wel in een vaatwasser worden afgewassen, ook al zullen ze iets van hun glans verliezen.

## Bestek met gelijmde handvaten

Sommige lijmsoorten zijn niet vaatwasserbestendig. De handvaten kunnen dan losraken.

## Laden heeft invloed op de resultaten

Laad de vaat zorgvuldig voor de beste was- en droogresultaten met het laagst mogelijke energie- en waterverbruik. Geef uw vaatwasser de beste kans om overal bij te kunnen en alles schoon te maken en om de vaat zo grondig mogelijk te drogen.

- Zorg dat alle vuile oppervlakken naar binnen en naar beneden wijzen!
- Vaat mag niet op of in elkaar worden gestapeld.
- Plaats vaat met holtes, zoals kopjes, zo dat het spoelwater eruit loopt. Dit is ook belangrijk voor plastic vaat.
- Zorg dat kleine voorwerpen niet door de vaatwaskorf heen kunnen vallen, zet ze in de besteklade bovenin.



### LET OP!

Controleer of de sproeiarmen vrij kunnen draaien.

## De korven van de vaatwasser

De vaatwasser is voorzien van een besteklade bovenin, een bovenkorf en een onderkorf met een bestekkorf.

*Het uiterlijk van de korven kan variëren, afhankelijk van de uitvoering van de vaatwasser.*

### Besteklade bovenin

In de besteklade bovenin past bestek, soeplepels, gardes, serveerbestek en dergelijke.

Plaats geen hoge voorwerpen in de besteklade bovenin. Ze kunnen de sproeiarm bovenin blokkeren.

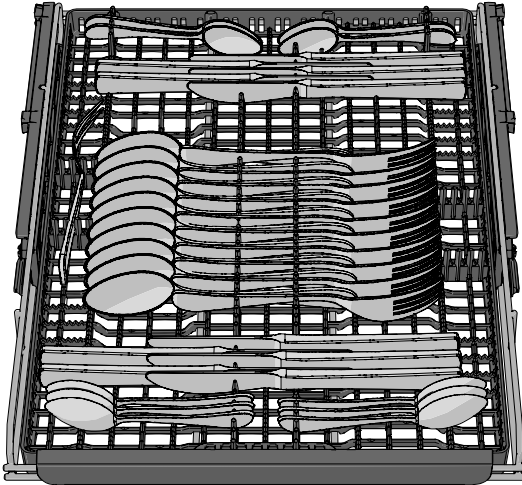

### De besteklade bovenin verhogen

1. Trek de besteklade bovenin naar buiten.
2. Trek de beide grendels aan weerszijden naar voren om de besteklade bovenin omhoog te brengen.

### De besteklade bovenin verlagen.

1. Controleer of de bovenkorf in de laagste stand staat.
2. Trek de besteklade bovenin naar buiten.
3. Schuif de twee grendels aan beide zijden naar onderen en naar achteren om de besteklade bovenin te verlagen.

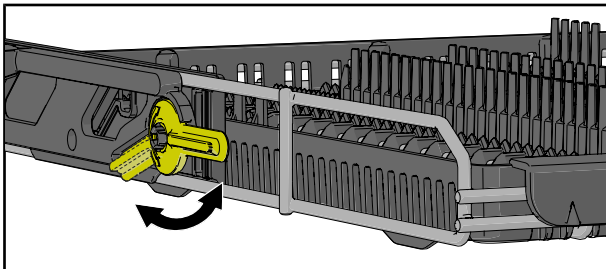

## Bovenkorf

Zet glazen, kopjes, schalen, dessertborden en schotels in de bovenkorf. Zorg dat alle vuile oppervlakken naar binnen en naar beneden wijzen! Wijn glazen worden op het wijnglazenrek geplaatst en messen in de messenhouder aan de rechterkant.

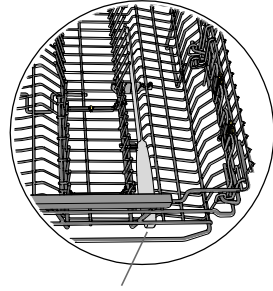
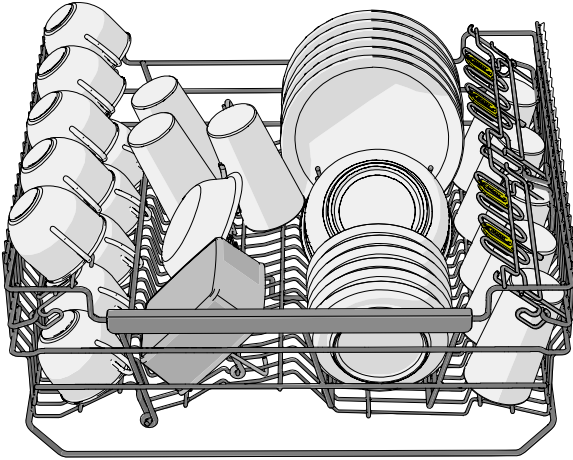

Messenhouder

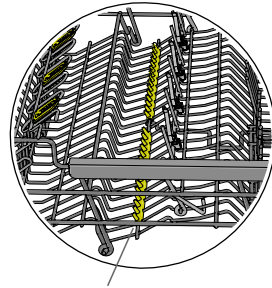
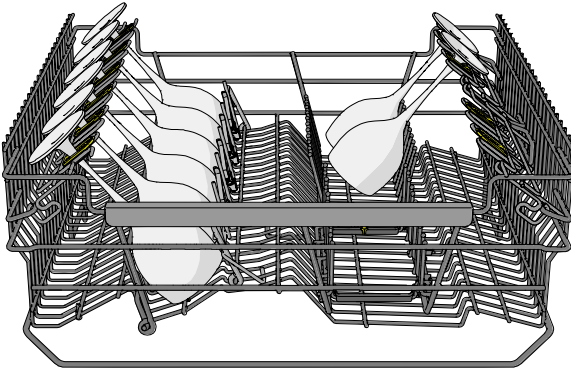

Wijn glassteunen

## Verstelbare bordensteunen

De verstelbare bordensteunen kunnen tegen elkaar worden geschoven als aanpassing aan de vaat.

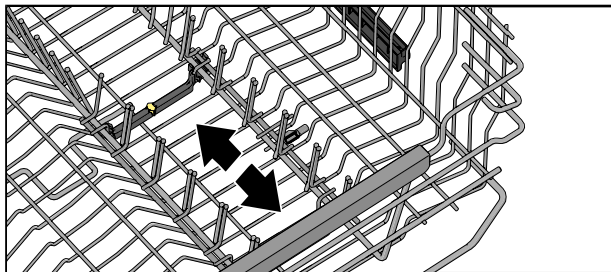

## Omhoogbrengen van de bovenkorf

1. Trek de bovenkorf naar voren.
2. Pak de bovenkorf aan beide kanten beet en til deze omhoog.

## Omlaagbrengen van de bovenkorf

1. Trek de bovenkorf naar voren.
2. Pak de zijkanten van de bovenkorf met beide handen vast en duw de twee vergrendelingen in om de bovenkorf te laten zakken.

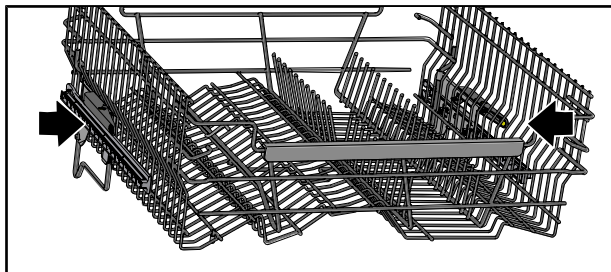

## Onderkorf

Plaats borden, dessertborden, schalen, pannen en bestek (in de messenkorf) in de onderkorf.

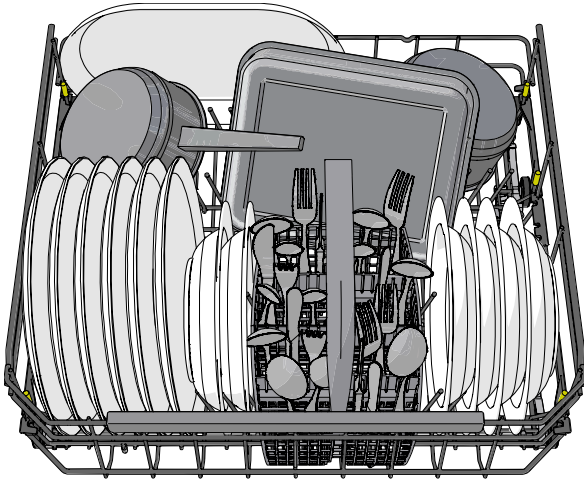

### Verstelbare bordensteunen

De verstelbare bordensteunen kunnen worden aangepast aan de vaat. Maak de bordensteunen los door ze naar binnen te duwen voordat u ze verplaatst. De bordensteunen kunnen ook worden neergeklapt voor het gemaklijker laden van potten en kommen.

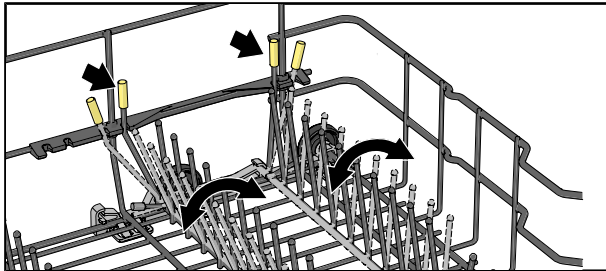

Aan de achterkant van de rechterkant van de onderkorf kunnen de bordensteunen tegen elkaar worden geschoven om meer ruimte te bieden voor bijvoorbeeld aardewerk of een braadslee.

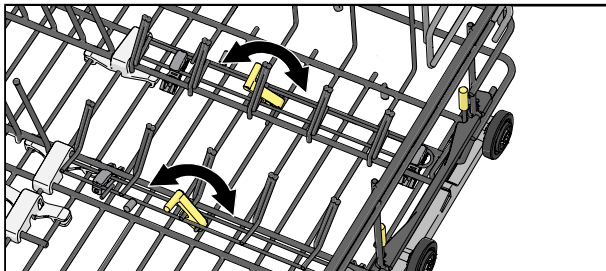



## Vazen- en flessenhouder

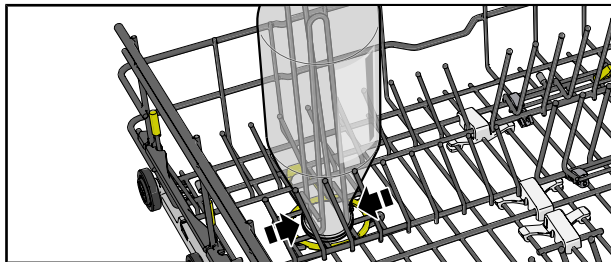

## Aanpasbare powerzones

De twee powerzones van de vaatwasser kunnen in twee verschillende standen worden geopend of worden uitgeschakeld.

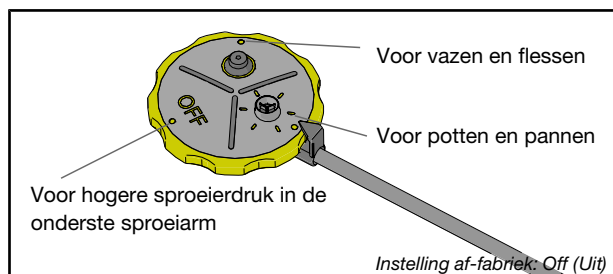

Laat de powerzones open als u een hogere waterstroom wilt voor bijvoorbeeld potten en pannen of vazen en flessen. Schakel de powerzones van de vaatwasser uit als u een grotere sproeierdruk in de onderste sproeiarm wilt.

## Grote borden wassen

U kunt de onderkorf aanpassen voor borden met een diameter van 25-31 cm door de verstelbare bordensteunen en hun bevestigingen te verplaatsen om de afstand tussen de rekken te vergroten.

## Bestekkorf

Plaats het bestek met de handvatten naar beneden, behalve messen, en verdeel het bestek zo goed mogelijk. Zorg ervoor dat lepels niet in elkaar vallen.

De bestekkorf wordt bij voorkeur middenvoor in de onderkorf geplaatst om optimaal gebruik te maken van de afwasprestaties van het unieke spuitzone die is bedoeld voor de bestekkorf.

### **WAARSCHUWING!**

Messen en andere scherpe voorwerpen moeten horizontaal in de speciale bestekklades van de vaatwasser worden gelegd.

## Neerklapbaar gedeelte voor kleine voorwerpen

De bestekkorf heeft een neerklapbaar gedeelte in het midden voor kleine of smalle voorwerpen (zoals hulpstukken van elektrische mixers).

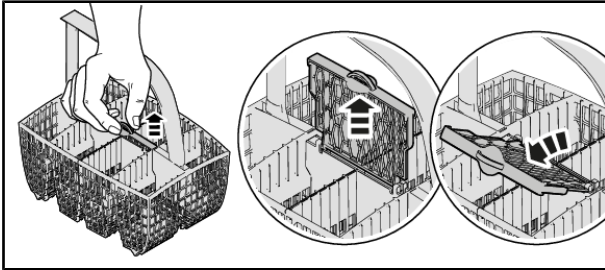

# Vaatwasser gebruiken

## Voeg vaatwasmiddel toe

Houd u aan de aanwijzingen op de verpakking van het vaatwasmiddel. Deze vaatwasser bevat een waterontharder, dus gebruik een dosering vaatwasmiddel en glansspoelmiddel die geschikt is voor zacht water.

Te veel vaatwasmiddel kan leiden tot minder effectief afwassen en is ook belastender voor het milieu.

## Vaatwasmiddelbakje

Het vaatwasmiddelbakje moet droog zijn wanneer het vaatwasmiddel er in wordt gedaan.

Als poeder of vloeibaar vaatwasmiddel wordt gebruikt, voeg dan een kleine hoeveelheid vaatwasmiddel toe in het compartiment voor voorwasmiddel.

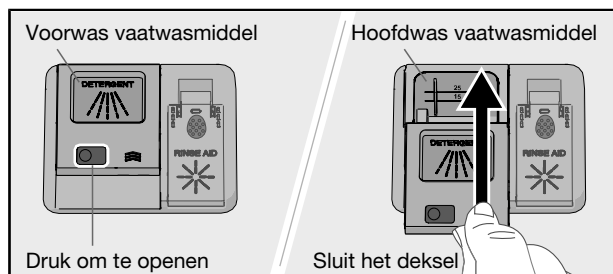

### LET OP!

Gebruik alleen vaatwasmiddelen voor de vaatwasser! Afwasmiddel mag niet gebruikt worden, omdat het daarbij gevormde schuim een effectieve werking van de vaatwasser belemmert.

## Alles-in-één vaatwasmiddel

Er zijn veel soorten alles-in-één vaatwasmiddelen op de markt. Lees de aanwijzingen voor deze producten zorgvuldig door.

Wanneer u een alles-in-één vaatwasmiddel gebruikt waarin glansspoelmiddel zit, kunt u deze instelling TAB activeren.

Het gebruik van vaatwastabletten wordt niet aangeraden voor korte programma's (korter dan 75 minuten). Gebruik daarvoor liever poeder of een vloeibaar vaatwasmiddel.

### LET OP!

Optimale was- en droogresultaten krijgt u wanneer u normaal vaatwasmiddel gebruikt tezamen met apart glansspoelmiddel en zout.

Neem contact op met de fabrikant van het vaatwasmiddel als u er vragen over heeft.



## Aan/Uit

Open de deur en druk op . Zet ook de waterkraan open als deze dicht staat.

## Kies een programma

Eco is altijd vooraf gekozen. U kunt een ander programma selecteren door op  te drukken totdat het gewenste programma op het display verschijnt.

Kies een programma dat past bij het soort vaat en hoe vuil de vaat is.

### Eco

Dit programma is geschikt voor het wassen van normaal vuile vaat en is het meest effectieve programma wat betreft energie- en waterverbruik. Dit programma wordt gebruikt bij de beoordeling of de EU-wetgeving inzake Ecodesign wordt nageleefd.

U kunt meer lezen over groener afwassen in het hoofdstuk *Groener afwassen*.

Voor sterk vervuilde vaat met veel vet moet een programma met hogere temperaturen worden gebruikt.

### Auto

De vaatwasser kan meten hoe vervuild de vaat is en stelt het waterverbruik en de temperatuur daarop af. Wanneer de vaatwasser pas is geïnstalleerd, moet het programma vijfmaal worden gedraaid voordat het afstellen compleet is en de beste resultaten oplevert.

### Universeel

Een efficiënt programma voor dagelijks gebruik dat ook licht opgedroogde etensresten verwijdert. (Dit programma is niet geschikt voor de verbrande etensresten op bijvoorbeeld ovenschalen.)

### Intensief

Een programma met een hoge temperatuur om vet te verwijderen van zeer vuile vaat zoals pannen, braadpannen en ovenschalen. Als er naast deze vaat nog ruimte over is in de vaatwasser, kunt u borden en andere vaat toevoegen.

### Quick Pro<sup>1)</sup>

Een snel en effectief programma voor licht opgedroogde etensresten. (Dit programma is niet geschikt voor de verbrande etensresten op bijvoorbeeld ovenschalen.)

De optie Auto deur openen is belangrijk om de beste droogresultaten te krijgen.

<sup>1)</sup> In combinatie met Snel wordt het programma verkort (39 minuten).



## Voorverwarmen (30 min + 20 min)

Een vaatwasprogramma met een voorverwarmingsfase (het water wordt verwarmd voor 30 min) en een afwasfase (de vaat wordt gewassen voor 20 min). Dit programma is gemaakt zodat u een snel vaatwasprogramma heeft dat binnen 180 minuten na het einde van de voorverwarmingsfase kan worden gestart.

Stap 1: Om de voorverwarmingsfase te starten, drukt u op  $\triangleright \square$ . Doe de deur dicht. (De sproeiarmen draaien en het statuslampje is rood terwijl het water wordt voorverwarmd.) Wacht tot het statuslampje blauw wordt. Wanneer u de deur opent, staat er "Voorverwarmfase voltooid" op het display, wat aangeeft dat de afwasfase binnen 180 minuten klaar is om te worden gestart.

U kunt de vaat laden tijdens de voorverwarmingsfase. Dit programma is niet bedoeld voor opgedroogde restjes. Vergeet niet om grotere etensresten af te schrapen voordat u de vaat in vaatwasser laadt.

Stap 2: Om de afwasfase te starten, drukt u op  $\triangleright \square$ .



## Kristal/glas

Een delicaat vaatwasprogramma met een lage temperatuur voor het wassen van kwetsbare voorwerpen van kristal/glas. Denk eraan om weinig vaatwasmiddel te gebruiken en de voorwerpen zo te plaatsen dat ze elkaar tijdens het wassen niet kunnen raken. Zie ook *Breekbare vaat* in het hoofdstuk *Inruimen van de vaatwasser*. Porselein dat net is gebruikt en geen opgedroogde resten heeft kan ook met dit programma gewassen worden.



## Tijdprogramma

Het programma past zich aan de opgegeven bedrijfsduur of eindtijd aan. Bij dit programma is het belangrijk de juiste tijd te kiezen voor de vervuilingsgraad van de vaat.

Druk op  $\odot$  om de gewenste programmatijd in te stellen.

0:15-0:45	Licht vuile vaat
1:00-1:30	Normaal vuile vaat
2:00-2:30	Zeer vuile vaat



## Hygiëne

Dit programma is ideaal wanneer er hoge eisen aan de hygiëne worden gesteld, denk aan zuigflessen en snijplanken. De temperatuur is zowel in de hoofdwass als in de laatste spoeling hoog.



## Plastic

Een programma voor het afwassen van plastic voorwerpen die vaatwasserbestendig zijn. Dit programma heeft een extra lange droogcyclus. Ook porselein en glazen kunnen worden afgewassen.



## Voorspoelen

Dit programma wordt gebruikt om serviesgoed te spoelen terwijl u wacht tot de vaatwasser helemaal vol is.



## Zelfreiniging

Zelfreinigingsprogramma voor het hygiënisch reinigen van de kuip van de vaatwasser, de sproeiarmen en de spoelpijpen.

Dit programma moet draaien (zonder vaat in de machine) met normaal vaatwasmiddel of citroenzuur. Er zijn ook speciale vaatwasserreinigers te koop. Voor het verwijderen van kalkafzetting, kijk *Kuip van de vaatwasser* in het hoofdstuk *Onderhoud en reiniging*.



## Onderkorf

Als u alleen borden en bestek in de onderkorf wilt afwassen, kunt u dit programma gebruiken. Licht vuile vaat kan ook in de bovenkorf geplaatst worden.



## Bovenkorf

Als er alleen kopjes en glazen in de bovenkorf staan, die moeten worden afgewassen, kunt u dit programma gebruiken. Licht vuile vaat kan ook in de onderkorf geplaatst worden.

**72h**

## Anti-geur<sup>2)</sup>

Dit programma voorkomt nare geurtjes van vuile vaat die in de vaatwasser achterblijven. Alleen de ventilator van de vaatwasser draait (met regelmatige tussenpozen gedurende een periode van 72 uren).

## Kies een programmamodus

Druk op  om door de beschikbare programmamodi te bladeren. Het symbool brandt alleen bij de beschikbare programmamodi en licht helderder op wanneer een programmamodus is geactiveerd. (De programmamodi die u kunt selecteren, variëren per programma.)

### Snel

De programmaduur is korter, maar de vaatwasser gebruikt meer energie.

### Groen

De vaatwasser gebruikt minder energie en water.



### Nacht

Minder lawaai tijdens het vaatwasprogramma. De programmaduur is langer.

### Intensief

De hogere temperatuur verwijdt vet van zeer vuile vaat, maar de vaatwasser verbruikt meer energie en water. De programmatijd is langer.

## Opties kiezen

De beschikbare opties zijn gedimd verlicht. Selecteer de opties (, ) om ze te activeren. De opties lichten helderder op wanneer ze geactiveerd zijn. (De opties die u kunt selecteren, variëren per programma.)

### Auto deur openen

De vaatwasserdeur gaat automatisch open voor een kortere programmatijd en een beter droogresultaat. Wacht tot de vaatwasser aangeeft dat het programma klaar is en de vaat is afgekoeld voordat u de vaatwasser gaat uitruimen.

De droogtijd bij optie Auto deur openen varieert (van 5 tot 90 minuten) afhankelijk van het model, programma en temperatuur van de eindspoeling.

De Auto deur openen optie is vooraf geselecteerd bij sommige programma's.



### LET OP!

Voor de beste droogresultaten sluit u de deur niet voordat de droogfase is voltooid en de machine automatisch is uitgeschakeld.

<sup>2)</sup> Activeer Geur controle in de vaatwassers Instellingenmenu. Zie hoofdstuk Instellingen.



## **WAARSCHUWING!**

De vaatwasserdeur mag niet geblokkeerd of gesloten worden wanneer deze automatisch wordt geopend. Dit kan het deurslotmechanisme beschadigen. Wacht minstens 5 minuten voordat u de deur sluit.

## **⌚ Uitgestelde start**

Als u Uitgestelde start kiest, zal de vaatwasser na 1-24 uur starten nadat u op ▷ □ heeft gedrukt en de deur heeft gesloten.

1. Druk eenmaal op ⌚ om Uitgestelde start te activeren. Druk meerdere keren op of houd hem ingedrukt om het gewenste aantal uren in te stellen.
2. Druk op ▷ □ en sluit de deur. De timer telt af en de vaatwasser start na de gekozen vertraging.

Als u de Uitgestelde start-optie wilt annuleren, moet u de deur openen en gedurende drie seconden op ▷ □ drukken.

## **▷ □ Start/Stop**

Druk op ▷ □ totdat er "Programma gestart, sluit de deur" op het display staat. Dit betekent dat de vaatwasser klaar is om te starten. Sluit de deur goed, anders start de vaatwasser niet.

Als de vaatwasser niet is gestart of de deur niet gesloten is binnen 2 minuten na de laatste keer dat het bedieningspaneel werd ingedrukt, schakelt het apparaat zichzelf uit.

Zie hoofdstuk *ConnectLife* voor het starten op afstand van de vaatwasser.

## **Een programma stoppen of wijzigen**

Als u van programma wilt veranderen nadat de vaatwasser gestart is, open dan de deur en houd de knop ▷ □ gedurende drie seconden ingedrukt. Gebruik meer vaatwasmiddel als de deksel van het vaatwasmiddeldoseerbakje open is gegaan. Kies vervolgens een ander programma, druk op ▷ □ en sluit de deur.

## **Resterende tijd**

Wanneer u eenmaal een programma, programmamodus en opties gekozen heeft, wordt op het display weergegeven hoe lang het programma de laatste keer duurt.

## **Statuslamp**

De statusindicator aan de onderkant van de vaatwasser geeft informatie door middel van drie verschillende kleuren.

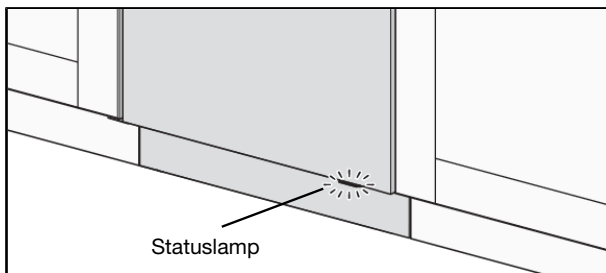

## **Blauw - Meer laden**

Het programma is gestart, maar u kunt nog wel meer vaat laden.

## Rood - Niet laden

U moet geen vaat meer laden (kans op slechter vaatwasresultaat).

## Groen - Uitrusten

Het vaatwasprogramma is klaar. Het statuslampje blijft 15 minuten branden.

## Knipperend rood

Een knipperend lampje geeft aan dat de deur is geopend terwijl een programma aan de gang is. Als het lampje knippert wanneer de deur gesloten is, is er een storing opgetreden. Zie het hoofdstuk *Problemen verhelpen*.

## Blauw/groen knipperend

Het statuslampje knippert blauw/groen om aan te geven dat starten op afstand is geactiveerd.

## Indien u meer vaat wilt laden<sup>3)</sup>

Open de deur. De vaatwasser stopt automatisch. Voeg meer vaat toe en sluit de deur. Na een tijdje gaat de vaatwasser door met het programma.

Als het vaatwasprogramma op afstand is gestart, wordt het onderbroken programma voortgezet zodra de deur gesloten wordt. U kunt de vaatwasser controleren met behulp van de app *ConnectLife* en het programma op afstand stoppen, maar u kunt niet opnieuw op afstand weer starten.

## Stroomuitval

Als de vaatwasser is uitgeschakeld vanwege een stroomstoring tijdens het uitvoeren van een vaatwasprogramma, gaat dit programma verder wanneer de stroom wordt hersteld. Als de stroom wordt uitgeschakeld tijdens het drogen, wordt het programma onderbroken.

Als het vaatwasprogramma op afstand is gestart en nog niet klaar is, wordt het onderbroken programma voortgezet zodra de stroomtoevoer hersteld is. U kunt de vaatwasser controleren met behulp van de app *ConnectLife* en het programma op afstand stoppen, maar u kunt niet opnieuw op afstand weer starten.

De deur kan handmatig worden geopend als de vaatwasser niet is aangesloten op een stroombron. Pak de bovenkant van de deur aan beide kanten beet en trek de deur open.

Als u de deur tijdens het drogen opent en daarna langer dan 2 minuten open laat staan, wordt het programma onderbroken.

## Nadat het programma is beëindigd

Het einde van het programma wordt aangegeven door één kort signaal van de zoemer. In het hoofdstuk *Instellingen* is beschreven hoe deze functie gewijzigd kan worden.

Bovendien wordt het einde van het programma aangegeven doordat het statuslampje groen wordt.

Zodra de vaatwasserdeur geopend wordt en het programma is klaar, verschijnt er "Programma klaar" op het display.

De vaatwasser schakelt automatisch uit als het programma klaar is. Draai de waterkraan elke keer na gebruik dicht (indien uw verzekeringsmaatschappij dit vereist).

<sup>3)</sup> *Laad niet meer vaat als het statuslampje rood is.*



## De beste droogresultaten

- Laad de vaatwasser volledig.
- Plaats vaat met holtes, zoals kopjes, zo dat het spoelwater eruit loopt. Dit is ook belangrijk voor plastic vaat.
- Vul glansspoelmiddel bij of verhoog de doseringsinstelling van het glansspoelmiddel.
- Activeer de optie Auto deur openen.
- Laat de vaat afkoelen voordat u de vaatwasser uitruimt.

## De vaatwasser uitruimen

Heet porselein is breekbaar. Laat het in de vaatwasser afkoelen voordat u het eruit haalt.

Ruim de onderkorf eerst uit zodat er geen waterdruppels van de bovenkorf op de vaat in de onderkorf vallen.

# Programma tabel

Programma	Programma- modus / Optie	Aantal voorwasbeur- ten	Hoofdwass temperatuur	Aantal spoelingen	Eindspoeling temperatuur	Verbruikswaarden 1)				Waterverbr. (li- ter)
						Koud water 2)		Heet water 3)		
						Afwastijd (ca. uren:min)	Energie (circa kWh)	Afwastijd (ca. uren:min)	Energie (circa kWh)	
Eco 4)	5)		49 °C	2	41 °C	4:10	0,54	4:00	0,3	9,2
Auto	5)	1-2	50-65 °C	2-3	60 °C	2:10-3:10	0,9-1,4	1:50-2:50	0,6-1,0	11,5-18,5
Universaal	5)	1	60 °C	2	60 °C	2:40	1,1	2:20	0,7	12,5
Intensief	5)	2	70 °C	2	70 °C	2:50	1,6	2:30	1,2	16,0
Quick Pro	5)		60 °C	3	65 °C	0:59	1,1	0:59	0,7	14,5
Voorverwarmen			65 °C	2	55 °C	0:30+0:20	0,9	0:20+0:20	0,6	9,5
Kristal/glas			45 °C	2	50 °C	1:40	0,7	1:20	0,4	10,0
Tijdprogramma		0-2	<65 °C	2	<65 °C	0:15-2:30	0,3-1,4	0:15-2:30	0,2-1,0	10,0-16,5
Hygiëne			70 °C	2	70 °C	1:05	1,3	0:45	0,9	10,5
Plastic	5)	1	55 °C	2	68 °C	2:30	1,2	2:10	0,8	13,0
Voorspoelen				1		0:07	0,01	0:07	0,01	3,5
Zelfreiniging			70 °C	2	70 °C	1:05	1,0	0:45	0,6	10,0
Onderkorf		1	65 °C	2	60 °C	2:10	1,1	1:50	0,7	13,0
Bovenkorf		1	65 °C	2	60 °C	2:10	1,1	1:50	0,7	13,0
Anti-geur						72:00	0,2	72:00	0,2	

1) De verbruikswaarden variëren, afhankelijk van de temperatuur van het inkomende water, omgevingstemperatuur, belasting, geselecteerde extra functies en dergelijke. De waarden van het Eco programma zijn nauwkeurig, de andere waarden zijn indicatief.

2) Aansluiten op koud water, circa 15 °C.

3) Aansluiten op heet water, circa 60 °C.

4) Dit programma is geschikt voor het wassen van normaal vuile vaat en is het meest effectieve programma wat betreft energie- en waterverbruik. Dit programma wordt gebruikt bij de beoordeling of de EU-wetgeving inzake Ecodesign wordt nageleefd.

5) Auto deur openen

# ConnectLife

ConnectLife is een Smart Home-platform dat mensen, apparaten en services met elkaar verbindt. De ConnectLife-app bevat geavanceerde digitale services en onderhoudsvrije oplossingen waarmee de gebruikers hun apparaten kunnen bewaken en bedienen, meldingen van een smartphone kunnen ontvangen en software kunnen bijwerken (de ondersteunde functies kunnen variëren afhankelijk van uw apparaat en uw regio/land).

Om uw slimme apparaat te kunnen verbinden, hebt u een eigen Wi-Fi-netwerk (alleen netwerken met 2,4 GHz worden ondersteund) nodig en een smartphone waarop de ConnectLife-app is geïnstalleerd.



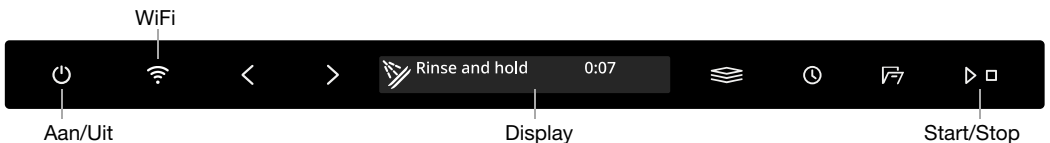

Scan de QR-code of zoek naar ConnectLife in uw favoriete appstore om de ConnectLife-app te downloaden.

1. Installeer de ConnectLife-app en maak een account aan.
2. Ga in de ConnectLife-app naar het menu »Apparaten toevoegen« en selecteer het juiste type apparaat. Scan vervolgens de QR-code, die u kunt vinden op het typeplaatje van het apparaat. U kunt het AUID-/SN-nummer ook handmatig invoeren).
3. De app leidt u vervolgens door het hele proces van het verbinden van het apparaat met uw smartphone.
4. Als de verbinding tot stand is gebracht, kunt u het apparaat op afstand bedienen via de mobiele app.



## Verbinding maken met een netwerk en koppelen

Verbind de vaatwasser met uw draadloze netwerk en koppel deze met uw smartphone/tablet. (Dit kan ook vanaf het vaatwassers Instellingenmenu.)

- Ga in de ConnectLife-app naar het menu »Apparaten toevoegen« en selecteer het juiste type apparaat. Scan vervolgens de QR-code, die u kunt vinden op het typeplaatje van het apparaat. U kunt het AUID-/SN-nummer ook handmatig invoeren).
- Open de vaatwasserdeur en druk op .
- Op het bedieningspaneel van de vaatwasser: druk op  om de WiFi-module te activeren.
- Op het bedieningspaneel van de vaatwasser: houd  gedurende 3 seconden ingedrukt om *Setup verbinding* te starten.

### Netwerksymbool op het display

*Knipperend 0,5 sec aan/uit* De vaatwasser is klaar om te worden aangesloten op uw draadloze netwerk of te koppelen met uw smartphone/tablet.

*Knipperend 1,0 sec aan/uit* De vaatwasser is verbonden met uw draadloze netwerk.

*Brandt* De vaatwasser is verbonden met uw draadloze netwerk en de cloud.

## De vaatwasser op afstand bedienen

Het netwerksymbool van de vaatwasser  staat op het display wanneer de vaatwasser is gekoppeld aan een smartphone/tablet. U kunt de app *ConnectLife* gebruiken om de vaatwasser te controleren en instellingen te wijzigen.

## Vaatwasser op afstand activeren

Om de vaatwasser op afstand te starten, drukt u op . Op het display van de vaatwasser verschijnt Start op afstand geactiveerd. Sluit de deur. Het statuslampje gaat blauw/groen knipperen om aan te geven dat starten op afstand is geactiveerd.

Selecteer en start een programma in de app *ConnectLife*.



Als de deur niet binnen 2 minuten wordt gesloten, schakelt het toestel uit.

### LET OP!

De vaatwasser kan altijd zonder de app gebruikt worden. Wanneer het bedieningspaneel van de vaatwasser wordt ingedrukt, zijn de opdrachten van de app *ConnectLife* gedurende 10 seconden geblokkeerd.



## Meer apparaten koppelen

Koppel meer apparaten/gebruikers met de vaatwasser. (Dit kan ook vanaf het vaatwassers Instellingenmenu.)

- Ga in de *ConnectLife*-app naar het menu »*Apparaten toevoegen*« en selecteer het juiste type apparaat. Scan vervolgens de QR-code, die u kunt vinden op het typeplaatje van het apparaat. U kunt het AUID-/SN-nummer ook handmatig invoeren.
- Open de vaatwasserdeur en druk op .
- Op het bedieningspaneel van de vaatwasser: houd  gedurende 4 seconden ingedrukt om *Apparaat toevoegen* te starten.



## WiFi-verbinding Uit / WiFi-verbinding Aan

Nadat u de vaatwasser op uw lokale netwerk hebt aangesloten, kunt u *WiFi-verbinding Uit* selecteren om de verbinding te deactiveren. Selecteer *WiFi-verbinding Aan* om opnieuw verbinding te maken met hetzelfde netwerk. (Dit kan ook vanaf het vaatwassers Instellingenmenu.)

- Op het bedieningspaneel van de vaatwasser: Houd  gedurende 8 seconden ingedrukt om *WiFi-verbinding Uit* te selecteren. Druk kort op  om *WiFi-verbinding Aan* opnieuw te selecteren.

## Alle apparaten verwijderen



Verwijder alle aangesloten apparaten/gebruikers. (Dit kan ook vanaf het vaatwassers Instellingenmenu.)

- Houd op het bedieningspaneel van de vaatwasser  ingedrukt tot op het display *Apparaat toevoegen* wordt weergegeven. Houd, zodra het aftellen is begonnen,  3 seconden ingedrukt. *Alle apparaten verwijderen* geeft aan dat alle apparaten/gebruikers zijn gewist.

Hebt u nog vragen? Ga naar onze website op [www.connectlife.io](http://www.connectlife.io) of neem contact met ons op via [hello@connectlife.io](mailto:hello@connectlife.io).

# Instellingen

Open de deur en druk op .



Om de vaatwassers Instellingenmenu te openen, drukt u op < of > totdat  Instellingenmenu op het display verschijnt, u moet uw keuze dan bevestigen met .

Om het Instellingenmenu van de vaatwasser te verlaten moet u Exit selecteren en uw keuze met  bevestigen.



Instellingen	Alternatieven
1. <b>Taal</b>	U kunt de taal voor het display kiezen.
2. <b>Netwerk</b> WiFi-status	De stroom WiFi-status wordt weergegeven op het display. Sluit de vaatwasser aan op uw draadloze netwerk zodat u middels de app de vaatwasser op afstand kunt bedienen. <i>ConnectLife</i> .
WiFi-verbinding	<i>Aan/Uit</i> Nadat u de vaatwasser op uw lokale netwerk hebt aangesloten, kunt u <i>WiFi-verbinding Uit</i> selecteren om de verbinding te deactiveren. Selecteer <i>WiFi-verbinding Aan</i> om opnieuw verbinding te maken met hetzelfde netwerk.
Setup verbinding	Sluit de vaatwasser aan op uw draadloze netwerk en koppel deze met uw smartphone/tablet. <ul style="list-style-type: none"> <li>Ga in de <i>ConnectLife</i>-app naar het menu »Apparaten toevoegen« en selecteer het juiste type apparaat. Scan vervolgens de QR-code, die u kunt vinden op het typeplaatje van het apparaat. U kunt het AUID-/SN-nummer ook handmatig invoeren).</li> <li>Selecteer <i>Setup verbinding</i>.</li> </ul>
Apparaat toevoegen	Koppel meer apparaten/gebruikers met de vaatwasser. <ul style="list-style-type: none"> <li>Ga in de <i>ConnectLife</i>-app naar het menu »Apparaten toevoegen« en selecteer het juiste type apparaat. Scan vervolgens de QR-code, die u kunt vinden op het typeplaatje van het apparaat. U kunt het AUID-/SN-nummer ook handmatig invoeren).</li> <li>Selecteer <i>Apparaat toevoegen</i>.</li> </ul>
Alle apparaten verwijderen	Selecteer <i>Alle apparaten verwijderen</i> om alle aangesloten apparaten/gebruikers te verwijderen.
WiFi-fabrieksreset	Selecteer <i>WiFi-fabrieksreset</i> om de standaard fabrieksinstellingen te resetten.
Exit	Selecteer <i>Exit</i> om het menu voor Netwerk te verlaten, druk op  .

Instellingen	Alternatieven	
<b>3. Kies programma</b>	Eco Aan/Uit Auto Aan/Uit Universeel Aan/Uit Intensief Aan/Uit Quick Pro Aan/Uit Voorverwarmen Aan/Uit Kristal/glas Aan/Uit Tijdprogramma Aan/Uit Hygiëne Aan/Uit Plastic Aan/Uit Voorspoelen Aan/Uit Zelfreiniging Aan/Uit Onderkorf Aan/Uit Bovenkorf Aan/Uit Anti-geur Aan/Uit	Programma's kunnen getoond worden of verborgen zijn in het menu. Kies uit Aan en Uit. (Eco kan niet verborgen zijn in menu.)
<b>4. Automatisch kinderslot</b>	Aan/Uit	U kunt de Automatisch kinderslot instelling activeren om te voorkomen dat kinderen de vaatwasser kunnen starten. Houd < en  gedurende drie seconden ingedrukt om de Automatisch kinderslot instelling tijdelijk te deactiveren of te activeren.
<b>5. Display: Helderheid</b>	1/2/3/4	Voor het aanpassen van de helderheid van het display.
<b>6. Feedback geluid</b>	0/1/2/3	Een pieptoon bevestigt dat het bedieningspaneel is ingedrukt.
<b>7. Geluidsvolume notificatie</b>	0/1/2/3	Een geluidssignaal geeft aan wanneer een vaatwasprogramma klaar is. <i>Foutmeldingen worden altijd aangegeven met een luid geluidssignaal.</i>
<b>8. Glansspoelmiddel</b>	0/1/2/3/4/5	Instelling voor dosering glansspoelmiddel. Het doseerbakje voor glansspoelmiddel kan worden ingesteld tussen 0 (Uit) en 5 (Hoge dosering). Verhoog de dosering glansspoelmiddel: <ul style="list-style-type: none"> <li>• Als er watervlekken op het serviesgoed zitten.</li> </ul> Verlaag de dosering glansspoelmiddel: <ul style="list-style-type: none"> <li>• Als er een kleverige witte of blauwe film op het serviesgoed zit.</li> <li>• Als er strepen op het serviesgoed zitten.</li> <li>• Opeenhoping van schuim. Als u zeer zacht water heeft, kunt u het glansspoelmiddel verdunnen met 50:50 water.</li> </ul>

Instellingen	Alternatieven	
<b>9. Waterhardheid</b>	0/1/2/3/4/5/6/7/8/9	Waterontharder afstellen. Selecteer een instelling afhankelijk van de hardheid van het geleverde water. Het is belangrijk dat deze instelling correct is. <i>Zie Waterhardheid in hoofdstuk Voor de eerste afwas.</i> Vul het zoutreservoir met zout voor een wattertoevoer met een hardheid boven 5 °dH (9 °fH / 6 °eH / 0,9 mmol/l). <i>Selecteer 0 indien het ingaande water een hardheid heeft die lager is dan 6°dH (10°fH/ 7°eH/ 1,0mmol/l). De waterontharder is gedeactiveerd en er hoeft geen zout toegevoegd te worden.</i>
<b>10. TAB</b> (Alles-in-één vaatwasmiddel)	Aan/Uit	Wanneer u een alles-in-één vaatwasmiddel gebruikt waarin glansspoelmiddel zit, kunt u deze instelling activeren. Deze instelling verlaagt de dosering van het glansspoelmiddel en beïnvloedt hoe vaak de ingebouwde wasverzachter van de vaatwasser wordt geregenereerd.
<b>11. Superspoelen</b>	Aan/Uit	DeSuperspoelen functie spoelt de vaat twee keer extra. De programmatijd wordt verlengd en de vaatwasser verbruikt meer energie en water. <i>Wordt geactiveerd in de volgende programma's:</i> <i>Universeel</i> <i>Intensief</i> <i>Quick Pro</i> <i>Hygiëne</i> <i>Plastic</i> <i>Onderkorf</i> <i>Bovenkorf</i>
<b>12. Druk om te openen</b>	Aan/Uit	De deur van de vaatwasser kan zonder handvat worden geopend.
<b>13. Verlichting indien uitgeschakeld</b>	Aan/Uit	Selecteer of de binnenverlichting aan moet gaan wanneer de vaatwasser wordt uitgezet en de deur wordt geopend. (Als  wordt aangezet, gaat de binnenverlichting altijd aan wanneer de deur wordt geopend.)
<b>14. Geur controle</b>	Aan/Uit	Wanneer Geur controle is geactiveerd, kan  Anti-geur worden geselecteerd in de programmatabel.
<b>15. Fout uitlezen</b>		Foutmeldingen. <i>Wanneer u contact opneemt met uw servicedienst, kunnen zij vragen naar de meest recente foutmeldingen.</i>

Instellingen	Alternatieven	
16	Fabrieksreset	Zet alle instellingen terug naar de fabrieksinstellingen. Selecteer Fabrieksreset en druk op ▷ □.
17	Exit	Om de Instellingenmenu van de vaatwasser te verlaten, selecteert u Exit en drukt u op  .



# Onderhoud en reiniging

## ✧ Vul glansspoelmiddel

Wanneer het glansspoelmiddel moet worden bijgevuld, gaat het symbool op het display branden.

Zie het hoofdstuk *Voor de eerste afwas*.

## ☞ Vul zout bij

Wanneer het zout moet worden bijgevuld, gaat het symbool op het display branden.

Zie het hoofdstuk *Voor de eerste afwas*.

## Reinig de filters

### Groffilter

Het groffilter houdt grotere voedselresten tegen, die niet door de afvoer pomp kunnen. Leeg indien nodig het groffilter. Het filter moet regelmatig worden schoongemaakt, afhankelijk van hoe vaak de vaatwasser wordt gebruikt.

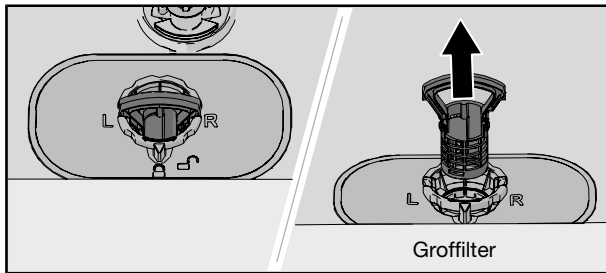

1. Breng het groffilter met de hendel omhoog.
2. Leeg het groffilter.
3. Plaats het groffilter terug. Duw het naar beneden totdat deze vastklikt.

## Fijnfilter

Vuil dat op het fijnfilter verzameld is, wordt automatisch bij elke wasbeurt weggespoeld. Maak het fijnfilter schoon als dat nodig is. Het filter moet regelmatig worden schoongemaakt, afhankelijk van hoe vaak de vaatwasser wordt gebruikt.

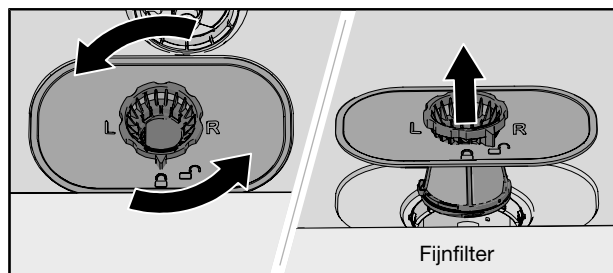

1. Draai de sluitring tegen de klok in en til het filter vervolgens recht omhoog.
2. Reinig het fijnfilter.
3. Plaats het fijnfilter terug en draai de sluitring met de klok mee totdat deze stopt. Zorg ervoor dat de randen goed afsluiten.  
Vergeet het groffilter niet terug te plaatsen!

### LET OP!

Wasresultaten kunnen slechter zijn als het groffilter en fijnfilter niet correct zijn geplaatst. De vaatwasser mag niet gebruikt worden zonder dat de filters geplaatst zijn!

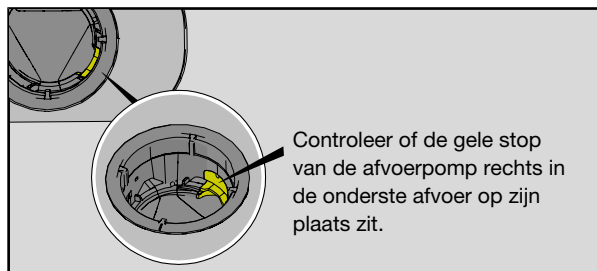

## Schoonmaken van de sproeiarmen

Openingen en lagers kunnen soms verstopt raken. Verwijder mogelijk vuil met een paperclip of iets dergelijks. De sproeiarmen hebben ook gaten aan de onderzijde.

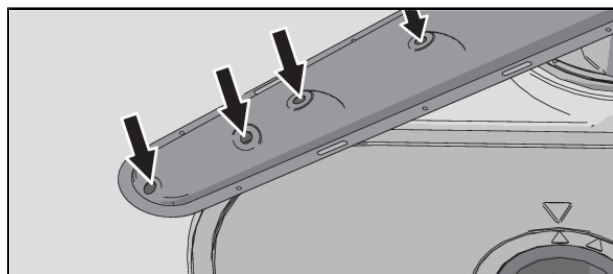

U kunt de sproeiarmen verwijderen om het schoonmaken te vergemakkelijken. Denk eraan dat u ze naderhand weer stevig terug plaatst.

### Sproeiarm bovenin

- Trek de besteklade bovenin naar voren. Maak de sproeiarm bovenin los door deze omhoog te duwen terwijl u hem tegen de klok in draait.

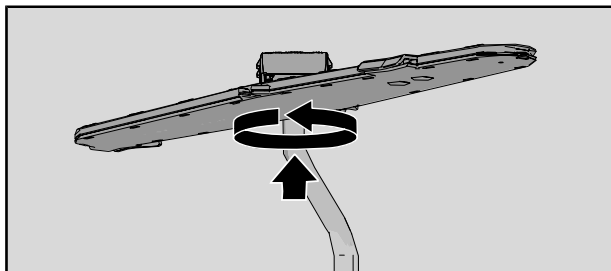

### Bovenste sproeiarm

- Trek de bovenkorf naar voren.
- Draai de lagers van de sproeiarm tegen de klok in los, om de sproeiarm van de bovenkorf te verwijderen.

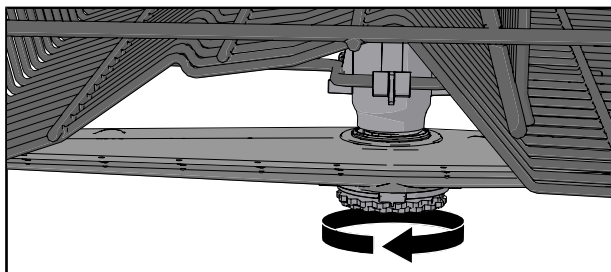

### Onderste sproeiarm

- Trek de onderste sproeiarm recht omhoog om deze te verwijderen.

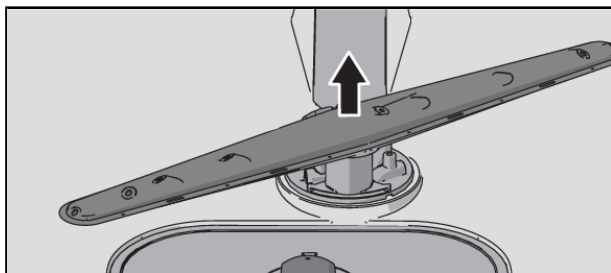

# Schoonmaken van de buitenkant van de vaatwasser

## Deur en deurafdichting

Open de deur. Reinig de zijkanten van de deur en de deurafdichting regelmatig met een licht vochtige doek. Maak de deurafdichting aan de onderste voorrand van de vaatwasser schoon met een afwasborstel.

## Bedieningspaneel

Houd het bedieningspaneel schoon. Veeg het indien nodig af met een droge of licht vochtige doek. Gebruik nooit reinigingsproducten – deze kunnen krassen veroorzaken op het oppervlak.

## Start Zelfreiniging

### Kuip van de vaatwasser

De kuip van de vaatwasser is gemaakt van roestvrij staal en wordt tijdens normaal gebruik schoon gehouden (bij regelmatig gebruik).

Wanneer u hard water heeft, kan er kalkafzetting ontstaan in de vaatwasser. Als dit gebeurt, kunt u het Zelfreiniging-programma draaien met twee eetlepels citroenzuur in het vaatwasmiddelbakje (zonder vaat in de machine). Er zijn ook speciale vaatwasserreinigers te koop.

## Blokkades verwijderen

### De afvoerpomp ontstoppen

Wanneer er nog water in de vaatwasser staat nadat het programma klaar is, kan het zijn dat de afvoerpomp geblokkeerd is door een voorwerp en dit resulteert in de foutmelding Fout waterafvoer of Fout BLDC afvoerpomp.

1. Schakel het apparaat uit met  en haal de stekker uit het stopcontact.
2. Verwijder het groffilter en het fijnfilter.
3. Schep het water uit de kuip van de vaatwasser.
4. Om de afvoerpomp te controleren, verwijdert u de gele stop van de afvoerpomp aan de rechterkant in de onderste afvoer. (Gebruik indien nodig een tang.)
5. Draai met de hand aan het pompwiel dat achter de stop afvoerpomp zit. Verwijder scherpe voorwerpen, zoals glas, voorzichtig.
6. Plaats de stop van de afvoerpomp terug samen met het fijn- en groffilter.
7. Sluit de machine weer aan.

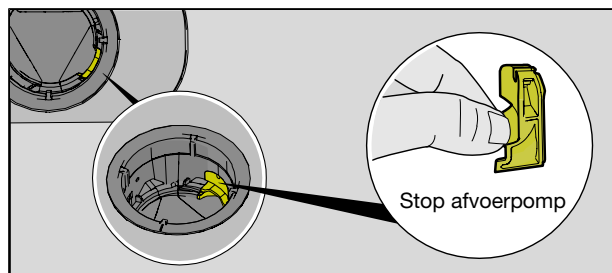

### LET OP!

Vergeet niet om de stop van de afvoerpomp terug te plaatsen.

## De toevoerslang ontstoppen

Als er kleine deeltjes in het water zitten, kan het buitenfilter op de toevoerslang verstopt raken, wat leidt tot de foutmelding Fout waterinlaat.

1. Schakel het apparaat uit met  en haal de stekker uit het stopcontact.
2. Draai de waterkraan dicht.
3. Draai de toevoerslang los.
4. Verwijder zorgvuldig het buitenfilter van de toevoerslang en maak het schoon.
5. Plaats het filter terug en controleer of de afdichtring goed zit.
6. Draai de toevoerslang stevig vast.
7. Steek de stekker in het stopcontact en zet de waterkraan aan. Laat de druk zich opbouwen en controleer of de aansluiting waterdicht is.

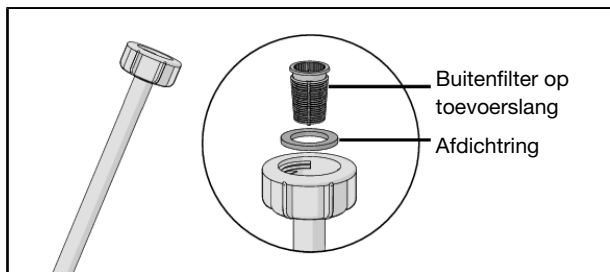

## Winteropslag/Transport

Sla de vaatwasser vorstvrij op en vermijd transport over grote afstanden in zeer koude weersomstandigheden. Transporteer de vaatwasser rechtop of liggend op de achterzijde.

Ga voorzichtig om met de hoeken aan de voorkant van de vaatwasser; deze mogen niet verbuigen want dit kan van invloed zijn de deuropening.

Voordat een gebruikte vaatwasser vervoerd gaat worden of voor langere tijd opgeslagen gaat worden, moet eerst het water uit de machine worden verwijderd. Draai programma Zelfreiniging.

# Problemen verhelpen

Foutmeldingen		Actie
<b>F10</b>	Te veel water 1	De afvoerpomp ontstoppen. Zie hoofdstuk <i>Onderhoud en reiniging</i> . Als het probleem zich blijft voordoen, neemt u contact op met het dichtstbijzijnde servicedienst.
<b>F11</b>	Fout waterafvoer	Zie "Er blijft water in de vaatwasser achter" onder "Probleem" in de onderstaande tabel. Als het probleem zich blijft voordoen, neemt u contact op met het dichtstbijzijnde servicedienst.
<b>F12</b>	Fout waterinlaat 1	Controleer of de waterkraan open staat. Controleer of het buitenfilter op de toevoerslang niet geblokkeerd is. Raadpleeg <i>De toevoerslang ontstoppen</i> in hoofdstuk <i>Onderhoud en reiniging</i> . Als het probleem aanhoudt, dient u contact op te nemen met de servicedienst.
<b>F40</b>	Lekkage inlaatklep	Draai de waterkraan dicht en neem contact op met de dichtstbijzijnde servicedienst.
<b>F41</b>	Fout element 1	Draai de waterkraan dicht. Haal de stekker uit het stopcontact en neem contact op met de dichtstbijzijnde servicedienst.
<b>F45</b>	Fout wisselklep	Neem contact op met de dichtstbijzijnde servicedienst.
<b>F52</b>	Waterniveau storing	Reinig het groffilter en het fijnfilter. Controleer of het buitenfilter op de toevoerslang niet geblokkeerd is. Als de problemen blijven terugkomen, neem dan contact op met de servicedienst.
<b>F54</b>	Te veel water 2	Draai de waterkraan dicht en neem contact op met de dichtstbijzijnde servicedienst. Om waterlekage buiten de vaatwasser te voorkomen, moet u de stekker niet uit het stopcontact halen voordat de waterkraan op de toevoerleiding is dichtgedraaid!
<b>F56</b>	Fout omwalspomp	Neem contact op met de dichtstbijzijnde servicedienst.
<b>F67</b>	Fout waterinlaat 2	Controleer of de waterkraan open staat. Controleer of het buitenfilter op de toevoerslang niet geblokkeerd is. Raadpleeg <i>De toevoerslang ontstoppen</i> in hoofdstuk <i>Onderhoud en reiniging</i> . Als het probleem aanhoudt, dient u contact op te nemen met de servicedienst.
<b>F68</b>	Fout BLDC afvoerpomp	Zie "Er blijft water in de vaatwasser achter" onder "Probleem" in de onderstaande tabel. Als het probleem zich blijft voordoen, neemt u contact op met het dichtstbijzijnde servicedienst.

Druk op een willekeurige knop om de foutmelding te wissen.

## Algemeen

Probleem	Mogelijke oorzaken	Actie
Het bedieningspaneel reageert niet wanneer erop wordt gedrukt.	Na het openen van de deur heeft u te snel op het bedieningspaneel gedrukt.	Wacht even en probeer het dan nogmaals.
	Kinderslot of Automatisch kinderslot is geactiveerd.	Zie het hoofdstuk <i>Veiligheidsinstructies</i> .

<b>Probleem</b>	<b>Mogelijke oorzaken</b>	<b>Actie</b>
	De deur is dicht.	Open de deur. Het bedieningspaneel reageert alleen op gebruik als de deur open is.
	Vuil op het bedieningspaneel.	Veeg af met een droge of enigszins vochtige doek.
	Het bedieningspaneel moet worden gekalibreerd.	Draai de waterkraan dicht. Haal de stekker uit het stopcontact en wacht 60 seconden. Steek vervolgens de stekker weer in het stopcontact en draai de waterkraan weer open.
Deur gaat niet dicht.	De korven zijn niet juist geplaatst.	Controleer of de korven correct horizontaal zijn geplaatst. Controleer of de vaat niet zodanig geplaatst is dat de korven niet op hun plek zitten.
	Het deurslot klikt niet op zijn plaats en vergrendelt niet.	Controleer het deurslot. Indien deze niet op zijn plaats klikt en vergrendelt, moet u de deur openen. Houd < en $\overline{F}$ ingedrukt totdat het display gaat knipperen. Wacht totdat het ophoudt met knipperen (60 seconden). Sluit de deur. Controleer of het deurslot op zijn plaats klikt en vergrendelt.
De vaatwasser start niet.	$\triangleright$ $\square$ is niet ingedrukt.	Druk op $\triangleright$ $\square$ totdat en "Programma gestart, sluit de deur" op het display verschijnt.
	De deur is niet goed gesloten.	Controleer dit.
	U heeft de vaatwasser geopend om er meer vaat in te zetten terwijl er een programma loopt.	Sluit de deur en wacht. Na een tijdje gaat de vaatwasser door met het programma.
	Het deurslot is niet op zijn plaats geklikt en is niet vergrendeld.	Controleer het deurslot. Indien dit niet op zijn plaats is geklikt en vergrendeld is, moet u de deur openen. Houd < en $\overline{F}$ ingedrukt totdat het display gaat knipperen. Wacht totdat het ophoudt met knipperen (60 seconden). Sluit de deur. Controleer of het deurslot op zijn plaats klikt en vergrendelt.

<b>Probleem</b>	<b>Mogelijke oorzaken</b>	<b>Actie</b>
	Controleer of de optie Uitgestelde start is geselecteerd.	Houd $\triangleright$ $\square$ drie seconden ingedrukt als u de optie Uitgestelde start wilt annuleren.
	De stekker zit niet in het stopcontact.	Controleer dit.
	Er is een zekering/onderbreker geactiveerd.	Controleer dit.
De vaat is niet schoon.	De sproeiarmen draaien niet.	Controleer of de vaat de sproeiarmen niet blokkeert.
	Lagers van of gaten in de sproeiarmen geblokkeerd.	Maak de sproeiarmen schoon. Zie het hoofdstuk <i>Onderhoud en reiniging</i> .
	Ongeschikt vaatwasprogramma.	Selecteer een programma met Intensief. Het programma zal een hogere temperatuur gebruiken om het vet van zeer vuile vaat te verwijderen.
	Onjuiste dosis vaatwasmiddel.	Doseer afhankelijk van de waterhardheid. Als u veel te veel of veel te weinig vaatwasmiddel gebruikt, zullen de vaatwasresultaten tegenvallen.
	Oud vaatwasmiddel. Vaatwasmiddel is een beperkt houdbaar product.	Vermijd grote verpakkingen.
	De vaat is onjuist geladen.	Plaats geen grote schalen of soortgelijke voorwerpen over porselein. Zet geen zeer hoge glazen in de hoeken van de korven. Zie hoofdstuk <i>Inruimen van de vaatwasser</i> .
	Glazen en kopjes zijn tijdens het programma omgevallen.	Plaats de vaat zodanig dat deze goed blijft staan.
	De filters zijn verstopt.	Reinig het groffilter en het fijnfilter.
	De filters zitten niet goed.	Controleer of de filters correct zijn gemonteerd. Zie hoofdstuk <i>Onderhoud en reiniging</i> .
	Stop afvoerpomp niet aanwezig.	Controleer of de gele stop afvoerpomp rechts in de onderste afvoer op zijn plaats zit. Zie hoofdstuk <i>Onderhoud en reiniging</i> .



<b>Probleem</b>	<b>Mogelijke oorzaken</b>	<b>Actie</b>
Vlekken op roestvrij staal of zilver.	Bepaalde voedingsmiddelen zoals mosterd, mayonaise, citroen, azijn, zout en dressings kunnen vlekken veroorzaken op roestvrij staal als u ze te lang laat zitten.	Spoel deze soorten voedingsmiddelen af als u de vaatwasser niet onmiddellijk start. Gebruik het programma Voorspoelen.
	Alle roestvrij stalen voorwerpen kunnen vlekken op zilveren voorwerpen veroorzaken, indien deze met elkaar in contact komen tijdens het vaatwassen. Aluminium kan ook vlekken op de vaat veroorzaken.	Om aanslag en doffe plekken te vermijden moet vaat van verschillende metalen, zoals zilver, roestvrij staal en aluminium gescheiden worden.
Vlekken of waas op het serviesgoed.	Onjuiste dosering glansspoelmiddel.	Zie het hoofdstuk <i>Instellingen</i> .
	De instelling TAB is geactiveerd en een alles-in-één vaatwasmiddel met onvoldoende droogvermogen is gebruikt.	Wissel naar alles-in-één vaatwasmiddel of deactiveer de instelling TAB en vul zout en apart glansspoelmiddel bij. Zie Glansspoelmiddel in het hoofdstuk <i>Instellingen</i> .
	Zoutreservoir leeg.	Vul zout bij. Zie het hoofdstuk <i>Onderhoud en reiniging</i> .
	Onjuist ingestelde waterontharder.	Zie Waterhardheid in het hoofdstuk <i>Instellingen</i> .
	De waterontharder lekt zout.	Controleer of het deksel van het zoutreservoir goed vastzit. Neem anders contact op met de dichtstbijzijnde servicedienst.
	Een te hoge temperatuur en/of te veel vaatwasmiddel kan intekeningen veroorzaken op kristal. Dit kan helaas niet verholpen, maar alleen voorkomen worden!	Was kristal af op een lage temperatuur en met een bescheiden dosis vaatwasmiddel. Neem contact op met de fabrikant van het vaatwasmiddel.
Er zit een kleverige witte of blauwe film op het serviesgoed.	Dosering glansspoelmiddel te hoog.	Verlaag de dosering. Zie het hoofdstuk <i>Instellingen</i> . Als u zeer zacht water heeft, is het wellicht aan te raden om het glansspoelmiddel te verdunnen met 50:50 water.
Vlekken na het wassen.	Lipstick- en thee/koffievlekken kunnen moeilijk te verwijderen zijn.	Gebruik een vaatwasmiddel met een bleekmiddel.
Resten vaatwasmiddel in het vaatwasmiddelbakje na het afwassen.	Het vaatwasmiddelbakje was vochtig toen het vaatwasmiddel erin werd gedaan.	Het vaatwasmiddelbakje moet droog zijn wanneer het vaatwasmiddel erin wordt gedaan.

<b>Probleem</b>	<b>Mogelijke oorzaken</b>	<b>Actie</b>
	Het vaatwasmiddelbakje was geblokkeerd.	Controleer of er geen vaat is die ervoor zorgt dat het vaatwasmiddelbakje niet open kan.
Ratelend geluid tijdens het vaatwassen.	De vaat is niet goed geladen of de sproeiarmen draaien niet.	Controleer of het serviesgoed stevig staat. Laat de sproeiarmen ronddraaien om te controleren of deze kunnen draaien.
Er blijft water in de vaatwasser achter.	De filters zijn verstopt.	Reinig het groffilter en het fijnfilter.
	De filters zitten niet goed.	Controleer of de filters correct zijn gemonteerd. Zie hoofdstuk <i>Onderhoud en reiniging</i> .
	Vuil in de afvoerpomp.	Reinig de afvoerpomp. Zie het hoofdstuk <i>Onderhoud en reiniging</i> .
	Stop afvoerpomp niet aanwezig.	Controleer of de gele stop afvoerpomp rechts in de onderste afvoer op zijn plaats zit. Zie hoofdstuk <i>Onderhoud en reiniging</i> .
	Knik in de afvoerslang.	Controleer of er geen knikken of scherpe bochten in de slang zitten.
	Verstopte afvoerslang.	Ontkoppel de afvoerslang bij de aansluiting op de sifon van de gootsteen. Controleer of er geen vuil vastzit en of de aansluiting een binnendiameter heeft van ten minste 14 mm.
Vieze geur in de vaatwasser.	Vuil rond de afdichtingen en in de hoeken	Reinig met een afwasborstel en een weinig schuimend schuurmiddelen.
	Er zijn gedurende lange tijd programma's geselecteerd met een lage temperatuur.	Draai één- of tweemaal per maand een programma met een hoge temperatuur. Of draai een zelfreinigingsprogramma. Zie Zelfreiniging in het hoofdstuk <i>Vaatwasser gebruiken</i> .
Vetafzettingen in de vaatwasser.	Er zijn gedurende lange tijd programma's geselecteerd met een lage temperatuur.	Selecteer een programma met Intensief. Het programma zal een hoge temperatuur gebruiken om vet van zeer vuile vaat te verwijderen. Of draai een of twee keer per maand een zelfreinigend programma. Zie Zelfreiniging in het hoofdstuk <i>Vaatwasser gebruiken</i> .

<b>Probleem</b>	<b>Mogelijke oorzaken</b>	<b>Actie</b>
De vaat is niet voldoende droog.	De optie Auto deur openen is niet geactiveerd.	Activeer de optie Auto deur openen.
	De vaatwasser is niet volledig geladen.	Laad de vaatwasser volledig.
	Glansspoelmiddel moet worden bijgevoerd of de dosering is te laag ingesteld.	Vul glansspoelmiddel bij of verhoog de doseringsinstelling van het glansspoelmiddel.
	De instelling TAB is geactiveerd en een alles-in-één vaatwasmiddel met onvoldoende droogvermogen is gebruikt.	Wissel naar alles-in-één vaatwasmiddel of deactiveer de instelling TAB en vul zout en apart glansspoelmiddel bij. Zie Glansspoelmiddel in het hoofdstuk <i>Instellingen</i> .

# WiFi

Probleem	Mogelijke oorzaken	Actie
Het netwerksymbool van de vaatwasser  verschijnt niet op het display.	De vaatwasser is niet verbonden met uw draadloze netwerk.	Verbind de vaatwasser met het draadloze netwerk. Zie hoofdstuk <i>ConnectLife</i> .
	WiFi-verbinding is gedeactiveerd.	Activeer WiFi-verbinding. Zie <i>WiFi-verbinding Uit / WiFi-verbinding Aan</i> in hoofdstuk <i>ConnectLife</i> .
Setup verbinding mislukt	De vaatwasser heeft geen toegang tot uw draadloze netwerk. Of de router is niet verbonden met internet.	Controleer of de router is verbonden met internet.
		Zorg ervoor dat uw draadloze netwerk 2,4 GHz gebruikt en zichtbaar is. Probeer de router dichterbij de vaatwasser te plaatsen als het signaal te zwak is.
		Zie ook probleemoplossing bij <a href="http://www.connectlife.io">www.connectlife.io</a> . Als het probleem zich blijft voordoen, neemt u contact op met de dichtstbijzijnde servicedienst.
Apparaat toevoegen mislukt	Uw smartphone/tablet is niet verbonden met uw draadloze netwerk. Of de router is niet verbonden met internet.	Controleer of de router is verbonden met internet.
		Controleer of uw smartphone/tablet is verbonden met uw draadloze netwerk.
		Zie ook probleemoplossing bij <a href="http://www.connectlife.io">www.connectlife.io</a> . Als het probleem zich blijft voordoen, neemt u contact op met de dichtstbijzijnde servicedienst.
In de <i>ConnectLife</i> -app staat de vaatwasser weergegeven als losgekoppeld.	WiFi-verbinding is gedeactiveerd.	Activeer WiFi-verbinding. Zie <i>WiFi-verbinding Uit / WiFi-verbinding Aan</i> in hoofdstuk <i>ConnectLife</i> .
		Zie ook probleemoplossing bij <a href="http://www.connectlife.io">www.connectlife.io</a> . Als het probleem zich blijft voordoen, neemt u contact op met de dichtstbijzijnde servicedienst.

<b>Probleem</b>	<b>Mogelijke oorzaken</b>	<b>Actie</b>
Software-update is mislukt.	De netwerkverbinding is verbroken of de vaatwasser heeft stroom verloren als gevolg van een stroomstoring.	Zorg ervoor dat de stroomvoorziening niet wordt onderbroken en dat de netwerkverbinding stabiel is voordat u het opnieuw probeert. Als het probleem zich blijft voordoen, neemt u contact op met de dichtstbijzijnde servicedienst.

# Installatie

Het is belangrijk dat u de onderstaande instructies en aanwijzingen goed doorleest en opvolgt. Voer de installatie en aansluiting uit volgens de afzonderlijke installatievoorschriften.

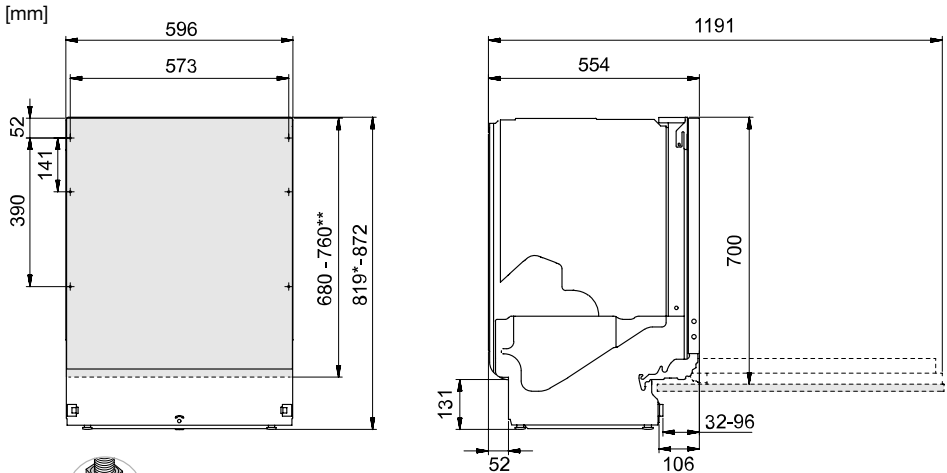

\*Verwijder de borgmoeren bij installatie in een uitsparing van 820-821 mm.

\*\*Lengte van het front.

Nominale afmetingen. Werkelijke afmetingen kunnen variëren.

## Veiligheidsinstructies

- Aansluitingen op elektriciteit, water en afvoer moeten door een erkende vakman worden uitgevoerd.
- Volg altijd de geldende voorschriften op voor water, afvoer en elektriciteit.
- Wees voorzichtig tijdens de installatie! Draag beschermende handschoenen! Voer de installatie uit met minimaal twee personen.
- Plaats een lekbak op de vloer onder de vaatwasser om schade door waterlekage te voorkomen.
- Voordat u de vaatwasser op zijn plaats schroeft, dient u deze te testen door het Voorspoelen programma te draaien. Controleer of de vaatwasser zich met water vult en dit weer afvoert. Controleer ook of er geen aansluitingen lekken.



### WAARSCHUWING!

Het ventilatiegat in het onderste deel van de deur mag niet worden afgesloten door een kleed, tapijt of soortgelijk artikel.



### WAARSCHUWING!

Draai de watertoevoer dicht wanneer u bezig bent met de installatie van de vaatwasser!

Bij werkzaamheden moet de stekker uit het stopcontact worden getrokken of moet de stroom worden uitgeschakeld!

## Instellingen

- De afmetingen van de uitsparing en aansluitingen vindt u in de separate installatievoorschriften. Controleer of alle afmetingen kloppen voordat u met installeren begint. Let op dat de hoogte van het front aangepast kan worden aan andere uitrusting.
- Ga voorzichtig om met de hoeken aan de voorkant van de vaatwasser; deze mogen niet verbuigen want dit kan van invloed zijn de deuropening.
- Zorg voor een stevige ondergrond waarop de vaatwasser wordt geplaatst. Stel de voetjes af, zodat de vaatwasser waterpas staat. Draai de borgmoeren vast.
- Indien de vaatwasser is ingebouwd, moet het aangrenzende keukenmeubilair bestand zijn tegen condens van de vaatwasser.
- Bevestig de beschermende folie onder het werkblad en rond de rand. De functie van de beschermende folie is om het werkblad te beschermen tegen vocht. (De beschermende folie zit in de meegeleverde plastic zak.)
- Controleer of de machine zo is geïnstalleerd dat de deur zonder problemen open gaat, anders kan het zijn dat het deurslot niet goed werkt.
- Houd er rekening mee dat de deurveren mogelijk opnieuw afgesteld moeten worden wanneer een afdekdeur is gemonteerd. Pas de linker en rechter deurveren gelijkmatig aan totdat de deur weer in balans is.

## Afvoeraansluiting

De vaatwasser is geschikt voor installatie in een verhoogde uitsparing (ten behoeve van een ergonomische werkhooft). Dit betekent dat de vaatwasser zo geplaatst kan worden dat de afvoerslang naar een lager niveau loopt dan de onderkant van de vaatwasser, bijvoorbeeld door deze direct naar een afvoerput te leiden.

De afvoerslang kan ook worden aangesloten op een aansluitnippel op de sifon van de gootsteen. Deze aansluitnippel moet een inwendige diameter hebben van minimaal 14 mm.

De afvoerslang mag worden uitgeschoven tot maximaal 2,5 m (de totale lengte van de afvoerslang mag niet meer zijn dan 4,5 m). Eventuele koppelingen en aansluitbuizen moeten een binnendiameter hebben van minimaal 14 mm.

Geen enkel onderdeel van de afvoerslang mag meer dan 950 mm boven de onderkant van de vaatwasser uitkomen.

Zet de afvoerslang vast met een slangenklem. Zorg ervoor dat de afvoerslang niet geknikt is.

## Aansluiting op watertoevoer

Gebruik uitsluitend de bij de vaatwasser meegeleverde toevoerslang. Gebruik geen oude slangen of andere reserveslangen.

De toevoerleiding moet worden voorzien van een waterkraan (afsluitkraan). De waterkraan moet goed toegankelijk zijn, zodat het water kan worden afgesloten als de vaatwasser verplaatst moet worden.

Wanneer de installatie eenmaal klaar is, kan de waterkraan worden opengedraaid. Wacht even tot de waterdruk zich heeft opgebouwd. Controleer of de aansluiting waterdicht is.

## Aansluiten op koud water

Sluit de vaatwasser aan op de koudwatertoevoer indien het gebouw wordt verwarmd met olie, elektriciteit of gas.

## Aansluiten op warm water

Sluit de vaatwasser aan op de warmwatertoevoer (max. 70 °C) indien het gebouw wordt verwarmd met een energiezuinige warmtebron zoals stadsverwarming, zonne-energie of geothermische energie. De keuze van een warmwateraansluiting verlaagt het energieverbruik van de vaatwasser.



### LET OP!

Overschrijd de toegestane temperatuur van het toegevoerde water niet. Diverse materialen in bepaald kookgerei kunnen niet tegen hoge temperaturen. Zie *Breekbare vaat* in hoofdstuk *Inruimen van de vaatwasser*.

## Elektrische aansluiting

Informatie over de elektrische aansluiting vindt u op het typeplaatje. Deze specificatie moet overeenkomen met de stroomvoorziening.

De vaatwasser moet op een geaard stopcontact aangesloten zijn.

De wandcontactdoos moet buiten het installatiegebied worden geplaatst, zodanig dat deze na het plaatsen van de vaatwasser eenvoudig toegankelijk is. Maak geen gebruik van een verlengsnoer!

## Druk om te openen

De deur van de vaatwasser kan zonder handvat worden geopend.



### LET OP!

De deur kan handmatig worden geopend als de vaatwasser niet is aangesloten op een stroombron. Pak de bovenkant van de deur aan beide kanten beet en trek de deur open.



# Service

## Informatie over uw product

Op het serienummerplaatje staat een QR-code. Scan de code om informatie over uw product te bekijken.

## Neem contact op met de dichtstbijzijnde servicedienst

Lees het hoofdstuk *Problemen verhelpen* voordat u contact opneemt met het servicecentrum. Als u een probleem hebt ondervonden dat u niet kunt oplossen, neem dan contact op met uw dichtstbijzijnde servicecentrum voor professionele hulp, zie [www.pelgrim.nl](http://www.pelgrim.nl) / [www.pelgrim.be](http://www.pelgrim.be). Op onze website staat informatie over de beschikbare reserveonderdelen en wat u zelf kunt repareren.

Wanneer u contact opneemt moet u de gegevens verstrekken die op het typeplaatje staan alsmede het artikelnummer (1) en het serienummer (2).

Houd er rekening mee dat niet-professionele reparaties de veiligheid van de gebruiker in gevaar kunnen brengen en van invloed kunnen zijn op de garantie.



## Aantal cycli

Houd > en  gedurende 3 seconden ingedrukt om Aantal cycli op het display te tonen.

# Technische gegevens en energielabel

## Technische gegevens

Hoogte:	819-872 mm
Breedte:	596 mm
Diepte:	554 mm
Gewicht:	50 kg <sup>1)</sup>
Aantal standaard plaatsinstellingen:	14 <sup>2)</sup>
Waterdruk:	0,03-1,0 MPa
Elektrische aansluiting:	Zie typeplaatje.
Nominaal vermogen:	Zie typeplaatje.

1) Het gewicht kan verschillen door verschillen in de specificatie.

2) Conform de standaard EN 60436.

## Informatie voor consumenten

Informatie over uw apparaat kunt u vinden op [www.pelgrim.nl](http://www.pelgrim.nl) / [www.pelgrim.be](http://www.pelgrim.be) en in de European Product Registry for Energy Labelling-database (EPREL). Scan de QR-code op het energielabel dat met de vaatwasser is meegeleverd (of ga naar <https://eprel.ec.europa.eu> en zoek op de modelnaam).

Dit apparaat bevat een lichtbron/lichtbronnen van energie-efficiëntieklasse D. Lichtbronnen zijn leverbaar als reserveonderdelen en kunnen worden vervangen zonder aan uw vaatwasser door de dichtstbijzijnde servicedienst of een gelijkwaardig gekwalificeerd persoon.

## Informatie voor testinstituut

Informatie over dit product is te vinden in de European Product Database for Energy Labelling (Europese productdatabase voor energielabels), EPREL, en kan ook per e-mail worden [dishwashers@appliance-development.com](mailto:dishwashers@appliance-development.com) besteld.

De aanvraag moet de gegevens bevatten die op het typeplaatje staan alsmede het artikelnummer (1), het serienummer (2) en de modelnaam (3).



## Verklaring van conformiteit

Wij verklaren hierbij dat onze producten voldoen aan de relevante Europese richtlijnen en de vereisten van de relevante normen.

# Pelgrim

[www.pelgrim.nl](http://www.pelgrim.nl) / [www.pelgrim.be](http://www.pelgrim.be)



918109-a2

*Wij behouden ons het recht voor wijzigingen aan te brengen.*

# Pelgrim

FR

## **Notice d'utilisation**

Lave-vaisselle

GVWC391L

# Tables des matières

<b>Votre lave-vaisselle</b> .....	<b>4</b>
<b>Consignes de sécurité</b> .....	<b>5</b>
Sécurité enfants .....	6
Installation .....	6
Protection antidébordement .....	6
Emballage .....	6
Élimination .....	7
Symboles sur l'appareil .....	7
<b>Avant le premier lavage</b> .....	<b>8</b>
Dureté de l'eau .....	8
Réglages de base .....	9
Versez produit rinçage .....	10
Rajoutez du sel .....	10
<b>Lavage plus écologique</b> .....	<b>11</b>
Économie d'énergie et d'eau .....	11
<b>Chargement du lave-vaisselle</b> .....	<b>12</b>
Vaisselle fragile .....	12
Le chargement affecte les résultats .....	12
Les paniers du lave-vaisselle .....	13
Tiroir à couverts .....	13
Panier supérieur .....	14
Panier inférieur .....	16
Panier à couverts .....	17
<b>Utilisation du lave-vaisselle</b> .....	<b>19</b>
Ajoutez le détergent .....	19
Marche/Arrêt .....	20
Sélection du programme .....	20
Sélectionnez un mode de programme .....	22
Sélection des options .....	23
Départ/Stop .....	23
Voyant d'état .....	24
Si vous souhaitez ajouter de la vaisselle .....	24
Panne de courant .....	24
Une fois le programme terminé .....	25
Des résultats de séchage optimaux .....	25
Déchargement du lave-vaisselle .....	25
<b>Tableau des programmes</b> .....	<b>26</b>
<b>ConnectLife</b> .....	<b>27</b>
Connexion à un réseau et appairage .....	27
Commande à distance du lave-vaisselle .....	28
Démarrage à distance du lave-vaisselle .....	28
Appairage d'autres appareils .....	28
Connexion WiFi Off / Connexion WiFi On .....	28
Supprimer tous les appareils .....	28
<b>Réglages</b> .....	<b>29</b>

<b>Entretien et maintenance .....</b>	<b>33</b>
Versez produit rinçage .....	33
Rajoutez du sel .....	33
Nettoyer les filtres .....	33
Nettoyage des bras gicleurs .....	34
Nettoyage de l'extérieur du lave-vaisselle .....	36
Lancez Autonettoyage .....	36
Éliminez les blocages .....	36
Stockage hivernal / Transport .....	37
<b>Dépannage .....</b>	<b>38</b>
Généralités .....	38
WiFi .....	44
<b>Installation .....</b>	<b>46</b>
Consignes de sécurité .....	46
Installation .....	47
Branchement à la canalisation des eaux usées .....	47
Branchement à l'arrivée d'eau .....	47
Raccordement électrique .....	48
Ouverture push .....	48
<b>Service après-vente .....</b>	<b>49</b>
Informations sur votre produit .....	49
Contactez le service après-vente le plus proche .....	49
Nombre de cycles .....	49
<b>Données techniques et performances énergétiques .....</b>	<b>50</b>
Données techniques .....	50
Informations pour les consommateurs .....	50
Informations pour le laboratoire d'essais .....	50
Déclaration de conformité .....	50

# Votre lave-vaisselle

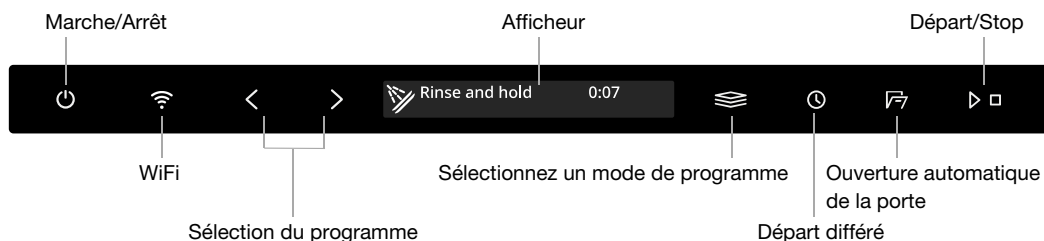

Symboles affichés :

- \* Versez produit rinçage
- ☞ Rajoutez du sel

- ☁ Connecté au cloud  
(Clignote lors de la connexion)
- 📶 Commande à distance active

Texte affiché :

- Nettoyer les filtres
- Lancez Autonettoyage
- Voir le chapitre *Entretien et maintenance*.

Installez le lave-vaisselle, voir chapitre *Installation*. Ouvrez ensuite la porte et appuyez sur .

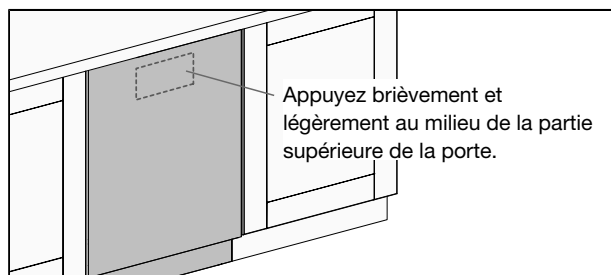

« **This is a first time setup.** » apparaît sur l'afficheur la première fois que le lave-vaisselle est allumé. Il est important que vous choisissiez les bons réglages pour obtenir de bons résultats de lavage de la vaisselle. Voir la page 8.

Vous pouvez commander ce lave-vaisselle à distance depuis votre smartphone/tablette. Connectez le lave-vaisselle à votre réseau sans fil et appairez-le à votre smartphone/tablette afin de pouvoir le commander à distance et le démarrer à l'aide de l'application *ConnectLife*. L'application peut être utilisée pour trouver des informations, modifier les réglages et surveiller le lave-vaisselle. (Le lave-vaisselle peut toujours être utilisé sans l'application.)

## Consignes de sécurité

- Lisez attentivement le mode d'emploi et conservez-le en lieu sûr !
- Nombre de couverts standards : 14
- N'utilisez jamais le lave-vaisselle pour un usage autre que ceux spécifiés dans ce mode d'emploi.
- Ne chargez pas la porte ou les paniers du lave-vaisselle avec autre chose que de la vaisselle.
- Ne laissez jamais la porte du lave-vaisselle ouverte, car quelqu'un pourrait trébucher dessus. Poussez les paniers pour les rentrer afin que le lave-vaisselle ne risque pas de basculer.
- Utilisez uniquement du détergent pour lave-vaisselle !
- Cette machine peut être utilisée par des enfants à partir de 8 ans et des personnes aux capacités physiques ou mentales réduites, souffrant de pertes de mémoire ou des personnes manquant d'expérience et de connaissances. Ces personnes doivent utiliser la machine sous surveillance ou disposer d'instructions appropriées sur la manière de l'utiliser et comprendre les éventuels risques encourus. Le nettoyage de la machine ne doit pas être effectué par des enfants sans surveillance.
- Le cordon d'alimentation endommagé ne doit être remplacé que par le service après-vente du fabricant ou par une personne possédant les mêmes qualifications professionnelles.
- Utilisez uniquement le lave-vaisselle pour nettoyer la vaisselle dans des environnements de type ménager. Tout autre usage est interdit.
- Ne placez jamais de la vaisselle contenant des résidus de solvant dans le lave-vaisselle, car cela présenterait des risques d'explosion. Ne mettez pas non plus au lave-vaisselle des plats contenant des cendres, de la cire ou des lubrifiants.



- Surveillez les enfants. Ne les laissez pas utiliser le lave-vaisselle ou jouer avec. Soyez particulièrement vigilant lorsque la porte est ouverte car il peut rester du détergent à l'intérieur ! Démarrez toujours le lave-vaisselle immédiatement après avoir ajouté le détergent.

 **ATTENTION !**

Les couteaux et autres objets pointus doivent être pointés vers le bas dans le panier à couverts ou posés à l'horizontale dans les autres paniers.

 **ATTENTION !**

Les enfants doivent être surveillés : le détergent pour lave-vaisselle est corrosif !

## Sécurité enfants

Vous pouvez activer le réglage Sécurité enfants automatique pour empêcher les enfants de démarrer le lave-vaisselle. Voir le chapitre *Réglages*. Vous pouvez également activer et désactiver la fonction Sécurité enfants. Appuyez simultanément sur < et  pendant trois secondes.

## Installation

Voir le chapitre *Installation*.

## Protection antidébordement

La protection antidébordement commence à pomper l'eau hors de la machine et coupe l'arrivée d'eau si le niveau d'eau dans le lave-vaisselle dépasse la norme. Si la protection antidébordement est déclenché, F54 (Trop d'eau admise) apparaît sur l'afficheur. Fermez le robinet d'eau et contactez votre service après-vente le plus proche. (Pour éviter les fuites d'eau à l'extérieur du lave-vaisselle, ne débranchez pas la fiche de la prise murale tant que le robinet d'arrivée d'eau n'a pas été fermé !)

## Emballage

L'emballage extérieur protège le produit pendant le transport. Le matériau d'emballage est recyclable. Séparez les différents matériaux d'emballage pour réduire l'utilisation des matières premières et les déchets. Votre concessionnaire peut récupérer l'emballage pour le recycler ou vous diriger vers le centre de recyclage le plus proche. L'emballage est composé des éléments suivants :

- Carton ondulé fabriqué jusqu'à 100 % en matières recyclées.
- Polystyrène expansé (EPS) sans chlore ou fluor ajouté.
- Supports en bois non traité.
- Plastique de protection en polyéthylène (PE).

## Élimination

Le lave-vaisselle est fabriqué et marqué en vue d'un recyclage. Lorsque le lave-vaisselle atteint le terme de sa durée de vie utile, il doit immédiatement être rendu inutilisable. Tirez le câble d'alimentation et coupez-le aussi court que possible. Retirez les sources lumineuses.

Contactez les autorités locales pour connaître le lieu et la méthode de recyclage adéquats pour le lave-vaisselle.

## Symboles sur l'appareil

 Lisez le mode d'emploi.

 Recyclez en tant que déchet électrique.

 Approuvé conformément aux directives pertinentes de l'UE.

# Avant le premier lavage

## Dureté de l'eau

Pour de bons résultats de lavage, le lave-vaisselle doit fonctionner avec de l'eau douce (eau contenant peu de minéraux). L'eau calcaire laisse un dépôt blanc sur la vaisselle et le lave-vaisselle.

### Contrôle de la dureté de l'eau

La dureté de l'eau est spécifiée à l'aide des degrés allemands de dureté de l'eau (°dH), des degrés français de dureté de l'eau (°fH), des degrés anglais de dureté de l'eau (°eH) ou des millimoles par litre (mmol/l).

Si la dureté de l'eau d'alimentation est supérieure à 5 °dH (9°fH / 6°eH / 0,9 mmol/l), l'eau doit être adoucie. Ce processus est effectué automatiquement par l'adoucisseur d'eau intégré. Pour que l'adoucisseur fonctionne de façon optimale, ses réglages doivent être ajustés en fonction de la dureté de l'eau d'alimentation. Une fois les réglages de l'adoucisseur d'eau effectués, ajoutez des doses de lessive et de produit de rinçage adaptées à l'eau douce.

Vérifiez la dureté de l'eau auprès de votre réseau de distribution.

Notez la dureté de l'eau : \_\_\_\_\_

°dH	°fH	°eH	mmol/l	Réglage recommandé
0-5	0-9	0-6	0,0-0,9	0
6-8	10-14	7-10	1,0-1,4	1
9-11	15-20	11-14	1,5-2,0	2
12-14	21-25	15-18	2,1-2,5	3
15-19	26-34	19-24	2,6-3,4	4
20-24	35-43	25-30	3,5-4,3	5
25-29	44-52	31-36	4,4-5,2	6
30-39	53-70	37-49	5,3-7,0	7
40-49	71-88	50-61	7,1-8,8	8
50	89	62	8,9	9

Si la dureté de l'eau dépasse 50°dH (89°fH / 62°eH / 8,9 mmol/l), nous vous recommandons de brancher un adoucisseur d'eau externe.

### Augmentation de la consommation pendant la régénération

L'adoucisseur d'eau intégré du lave-vaisselle est régulièrement régénéré afin de conserver sa fonction. La régénération prolonge le programme de lavage et augmente la consommation d'énergie et d'eau. La fréquence de régénération de l'adoucisseur d'eau du lave-vaisselle dépend du réglage sélectionné.

Exemple : Si le programme Eco est exécuté avec une dureté de l'eau de 14°dH (25°fH / 18°eH / 2,5 mmol/l), l'adoucisseur d'eau est régénéré à intervalles réguliers (après 7 cycles de lavage), la consommation d'énergie augmente de 0,015 kWh, la consommation d'eau augmente de 2,3 litres et la durée du programme est prolongée de 3 minutes. La régénération a lieu pendant le lavage principal du programme.

## ATTENTION !

L'eau calcaire laisse un dépôt blanc sur la vaisselle et à l'intérieur du lave-vaisselle. Il est donc important que vous sélectionniez le réglage correct pour l'adoucisseur d'eau ! Voir Dureté de l'eau.

N'utilisez jamais le lave-vaisselle avec un compartiment à sel vide si la dureté de l'eau d'alimentation dépasse 5°dH (9°FH / 6°eH / 0,9 °fH).

## Réglages de base

Ouvrez la porte. Appuyez sur .

« **This is a first time setup.** » apparaît sur l'afficheur. Il est important que vous choisissiez les bons réglages pour obtenir de bons résultats de lavage de la vaisselle.

Sélectionnez le réglage avec < ou >. Confirmez le réglage sélectionné avec .

Réglages		
1.	<b>Language (Langue)</b>	Sélectionnez la langue d'affichage.
2.	<b>Liquide rinçage</b> 0/1/2/3/4/5 <i>Présélectionné à l'usine : 4</i>	Le séchage est plus rapide et le résultat meilleur si vous utilisez un produit de rinçage. Vous pourrez également obtenir un meilleur résultat de lavage de la vaisselle et des plats impeccables et sans taches. Le liquide de rinçage peut être dosé de 0 (Désactivé) à 5 (Dosage élevé).
3.	<b>Dureté de l'eau</b> 0/1/2/3/4/5/6/7/8/9 <i>Présélectionné à l'usine : 4</i>	Ajustement de l'adoucisseur d'eau. Sélectionnez un réglage en fonction de la dureté de l'eau d'alimentation. Il est important que ce réglage soit correct ! Pour une alimentation en eau d'une dureté supérieure à 5 °dH (9 °fH / 6 °eH / 0,9 mmol/l), remplir de sel. <i>Pour une alimentation en eau d'une dureté inférieure à 6°dH (10°fH / 7°eH / 1,0 mmol/l), sélectionnez 0. L'adoucisseur d'eau est désactivé et aucun sel ne doit être ajouté.</i>
4.	<b>TAB On/Off</b> (Détergent Tout-en-1) <i>Présélectionné à l'usine : Off</i>	Activez ce réglage lorsque vous utilisez un détergent Tout-en-1 qui contient un produit de rinçage. Ce réglage réduit le dosage du produit de rinçage et affecte la fréquence à laquelle l'adoucisseur intégré du lave-vaisselle est régénéré.

Pour changer le réglage sélectionné, consultez le chapitre Réglages.

## \* Versez produit rinçage

Remplissez le compartiment du liquide de rinçage avec un produit de rinçage si vous avez sélectionné Liquide rinçage 1 - 5.

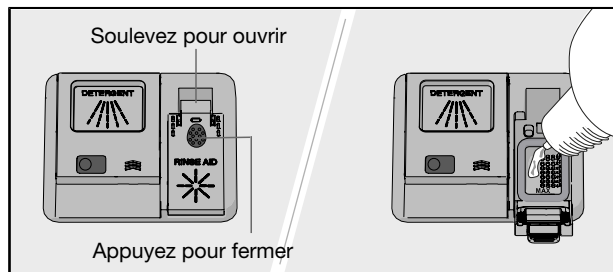

1. Ouvrez le couvercle du compartiment du liquide de rinçage.
2. Ajoutez avec précaution du produit de rinçage jusqu'au niveau portant la marque **MAX**.
3. Essuyez les éventuelles éclaboussures de liquide de rinçage autour du compartiment.
4. Fermez solidement le couvercle.

## ⌘ Rajoutez du sel

Pour une alimentation en eau d'une dureté supérieure à 5 °dH (9 °fH / 6 °eH / 0,9 mmol/l), remplir de sel.

Ajoutez du sel dans le compartiment à sel si vous avez sélectionné Dureté de l'eau 1 - 9.

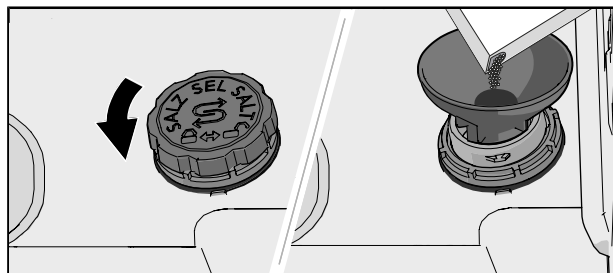

1. Retirez le couvercle du compartiment à sel en le faisant tourner dans le sens inverse des aiguilles d'une montre.
2. Placez l'entonnoir fourni avec le lave-vaisselle dans le trou d'appoint du compartiment à sel. Avant de laver pour la première fois, versez environ 1 l d'eau. (L'eau n'est nécessaire que la première fois.)
3. Ajoutez suffisamment de sel pour remplir le compartiment à sel (max. 750 grammes). Utilisez du sel spécial pour lave-vaisselle.
4. Retirez l'excédent de sel et tournez le couvercle dans le sens des aiguilles d'une montre jusqu'à ce qu'il soit en position fermée.

### ⚠ ATTENTION !

Pour éviter le risque de taches de rouille, lancez un programme de lavage immédiatement après avoir ajouté du sel.

Ne versez jamais de détergent dans le compartiment à sel. Cela détruit l'adoucisseur d'eau !

# Lavage plus écologique

## Économie d'énergie et d'eau

Lors de l'utilisation du lave-vaisselle dans une résidence, la consommation d'énergie et d'eau est généralement moindre que pour le lavage de la vaisselle à la main .

### Ne rincez pas à l'eau courante

Ne rincez pas la vaisselle sous le robinet car cela augmente la consommation d'énergie et d'eau. Éliminez simplement un maximum de restes de nourriture avant de charger le lave-vaisselle.

### Choisissez un détergent vert

Lisez la déclaration relative à la protection de l'environnement sur l'emballage !

Une quantité excessive de détergent, de produit de rinçage et de sel peut nuire à l'efficacité du lavage et entraîne également un impact plus important sur l'environnement.

### Utilisez le lave-vaisselle lorsqu'il est complètement chargé

Économisez de l'énergie et de l'eau en attendant que le lave-vaisselle soit plein avant de lancer un programme (voir le nombre de couverts standard). Utilisez le programme Prérinçage pour rincer la vaisselle en cas d'odeurs désagréables.

Vous pouvez également utiliser le programme Anti-odeur pour éviter les mauvaises odeurs de vaisselle sale laissée dans le lave-vaisselle.

### Utilisez des programmes à basse température

Si la vaisselle n'est pas très sale, vous pouvez choisir un programme utilisant une température plus basse.

### Sélectionnez le programme de lavage – Eco

Ce programme est approprié pour le lavage de vaisselle normalement sale et présente la meilleure efficacité en termes de consommation combinée d'énergie et d'eau. Ce programme est utilisé pour évaluer la conformité à la législation de l'UE concernant l'écoconception.

Le programme de lavage est conçu pour laver avec efficacité en utilisant aussi peu d'énergie et d'eau que possible. Le programme lave à basse température pendant un long moment.

### Sélectionnez l'option – Ouverture automatique de la porte

Vous obtiendrez de meilleurs résultats de séchage si vous utilisez l'option Ouverture automatique de la porte qui ouvre automatiquement la porte du lave-vaisselle. Attendez que le lave-vaisselle indique que le programme est terminé et que la vaisselle ait refroidi avant de décharger le lave-vaisselle.

### Raccordez à l'arrivée d'eau froide

Branchez le lave-vaisselle sur l'arrivée d'eau froide si le bâtiment est chauffé au fioul, à l'électricité ou au gaz.

### Raccordement à l'eau chaude

Branchez le lave-vaisselle sur l'arrivée d'eau chaude (max. 70 °C) si le bâtiment utilise un chauffage écoénergétique tel que le chauffage urbain, l'énergie solaire ou géothermique. Un raccordement à l'eau chaude réduit la consommation d'électricité du lave-vaisselle.

### REMARQUE

Ne dépassez pas la température autorisée de l'arrivée d'eau. Certains matériaux utilisés dans certains ustensiles de cuisson ne résistent à une chaleur élevée. Voir *Vaisselle fragile* dans le chapitre *Chargement du lave-vaisselle*.

# Chargement du lave-vaisselle

## Vaisselle fragile

Certains ustensiles ne sont pas lavables au lave-vaisselle. Il peut y avoir plusieurs raisons à cela. Certains matériaux ne peuvent supporter une chaleur trop élevée, d'autres risquent d'être endommagés par la lessive pour lave-vaisselle.

Faites preuve de prudence avec, par exemple, les objets faits à la main, les décorations fragiles, le cristal/la verrerie, les objets en argent, cuivre, étain, aluminium, bois et plastique. Recherchez le marquage « Lavable en lave-vaisselle ».

## Décorations fragiles

La porcelaine ornée de décorations sur le vernis (qui sont rugueuses au toucher) ne doit pas être lavée au lave-vaisselle.

## Cristal/Verre

Lavez les objets fragiles en cristal/verre en utilisant le programme de lavage doux Verres cristal. N'oubliez pas d'utiliser une petite quantité de détergent et de placer les objets de sorte qu'ils ne risquent pas de se toucher pendant le lavage.

Le séchage est plus rapide et le résultat meilleur si vous utilisez un produit de rinçage. Vous pourrez également obtenir un meilleur résultat de lavage de la vaisselle et des plats impeccables et sans taches.

*Les objets en verre peints à la main, ainsi que les objets anciens et très fragiles, ne doivent pas être lavés dans un lave-vaisselle.*

## Argent

Les objets en argent et en acier inoxydable ne doivent pas s'entrechoquer car l'argent risque de se décolorer.

Afin d'éviter les marques et l'oxydation, séparez les plats fabriqués en différents métaux, tels que l'argent, l'acier inoxydable et l'aluminium.

## Aluminium

L'aluminium risque de se ternir si vous le lavez au lave-vaisselle. Toutefois, les ustensiles en aluminium de bonne qualité peuvent passer au lave-vaisselle, même s'ils se terniront légèrement.

## Couverts avec manches collés

Certains types de colle ne sont pas compatibles avec le lave-vaisselle. Les manches risquent alors de se décoller.

## Le chargement affecte les résultats

Chargez soigneusement la vaisselle afin d'obtenir les meilleurs résultats de lavage et de séchage avec une consommation minimale d'énergie et d'eau. Donnez à votre lave-vaisselle les meilleures conditions possibles pour atteindre et laver toutes les surfaces et pour sécher la vaisselle aussi efficacement que possible.

- Toutes les surfaces sales doivent être orientées vers l'intérieur et vers le bas !
- Ne placez pas les plats les uns sur les autres ou les uns dans les autres.
- Placez les articles incurvés, tels que les tasses, de sorte que l'eau de rinçage puisse s'écouler. Cela est également important pour les objets en plastique.
- Vérifiez que les petits objets ne risquent pas de tomber à travers le panier du lave-vaisselle ; placez-les dans le tiroir à couverts.

 **REMARQUE**

Vérifiez que les bras gicleurs peuvent tourner.

## Les paniers du lave-vaisselle

Le lave-vaisselle est équipé d'un tiroir à couverts, d'un panier supérieur et d'un panier inférieur avec panier à couverts.

*L'apparence des paniers peut varier en fonction de la configuration du lave-vaisselle.*

### Tiroir à couverts

Le tiroir à couverts peut accueillir les couteaux, les louches, les fouets, la coutellerie de service et des objets similaires.

Évitez de placer des objets hauts dans le tiroir à couverts. Ils peuvent bloquer le bras gicleur pour tiroir à couverts.

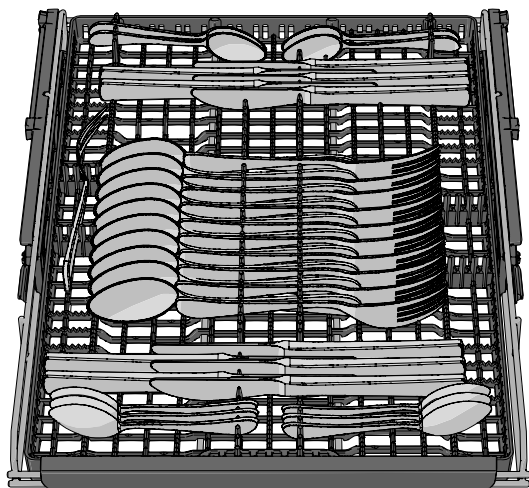

### Élévation du tiroir à couverts

1. Sortez le tiroir à couverts.
2. Tirez vers l'avant les deux poignées de verrouillage situées de chaque côté pour monter le tiroir à couverts.

### Abaissement du tiroir à couverts

1. Vérifiez que le panier supérieur est sur la position basse.
2. Sortez le tiroir à couverts.
3. Glissez les deux poignées de verrouillage, situées de chaque côté, vers le bas et vers l'arrière pour abaisser le tiroir à couverts.



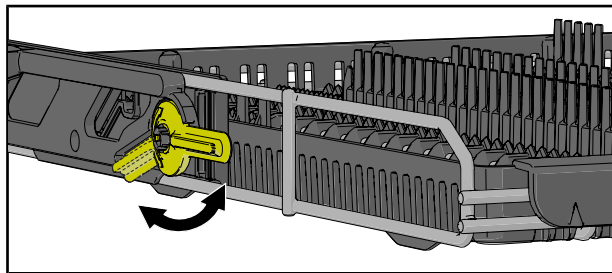

## Panier supérieur

Placez les verres, les tasses, les bols, les petites assiettes et les soucoupes dans le panier supérieur. Toutes les surfaces sales doivent être orientées vers l'intérieur et vers le bas ! Placez les verres à pied sur le support pour verres à pied et les couteaux dans le porte-couteaux sur la droite.

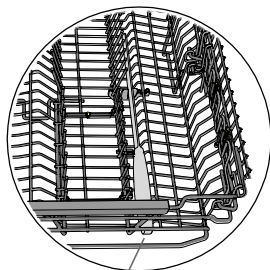
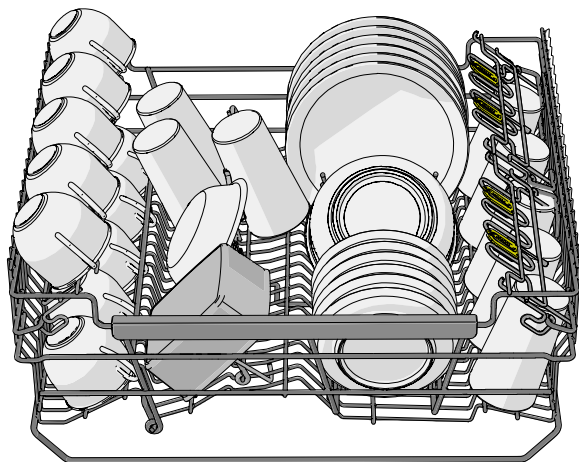

Porte-couteaux

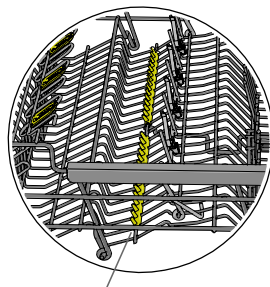
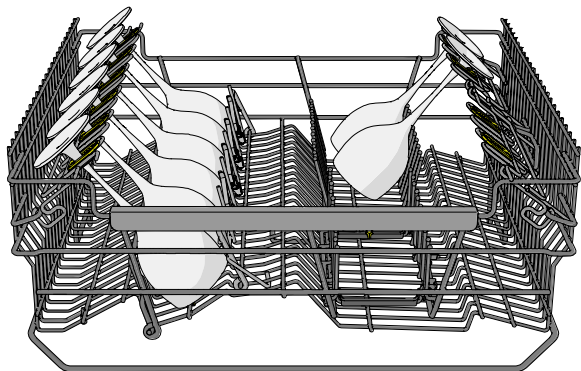

Supports pour verre à pied

## Picots à assiettes réglables

Les picots à assiettes réglables peuvent être rapprochés pour s'adapter à la vaisselle.

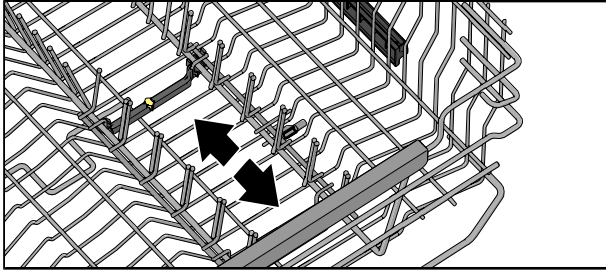

## Élévation du panier supérieur

1. Sortez le panier supérieur.
2. Saisissez les côtés du panier supérieur des deux mains et soulevez-le.

## Abaissement du panier supérieur

1. Sortez le panier supérieur.
2. Saisissez les côtés du panier supérieur avec les deux mains et appuyez sur les deux poignées de verrouillage pour abaisser le panier supérieur.

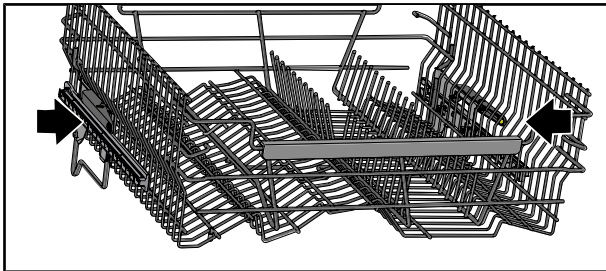

## Panier inférieur

Placez dans le panier inférieur : les assiettes, les plats à four et plats de service, les casseroles et les couverts rangés dans le panier à couverts.

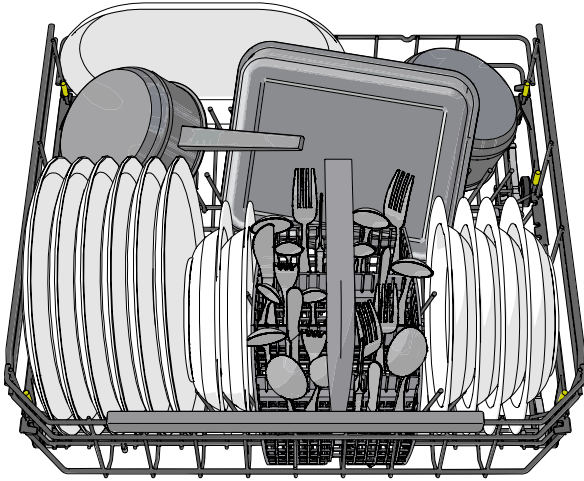

### Picots à assiettes réglables

Les picots à assiettes réglables peuvent être ajustés en fonction de la vaisselle. Relâchez les picots à assiettes en les poussant vers l'intérieur avant de les repositionner. Vous pouvez également rabattre les picots à assiettes pour faciliter le chargement des casseroles et saladiers.

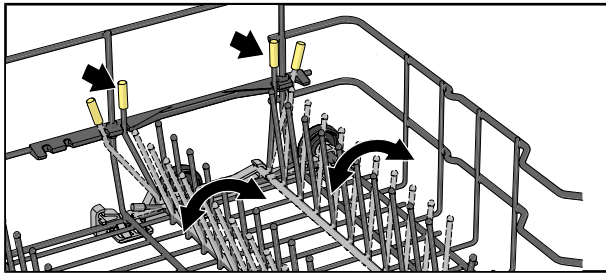

À l'arrière du côté droit du panier inférieur, les picots à assiettes peuvent être rapprochés pour augmenter l'espace et accueillir un plat en grès ou une casserole profonde, par exemple.



## Support pour vases et bouteilles

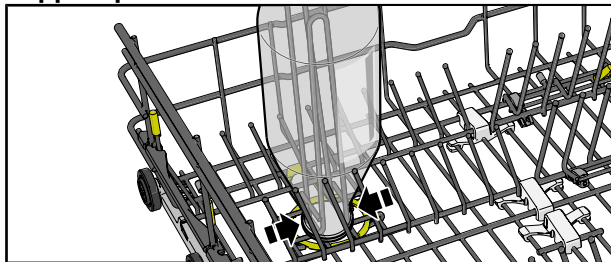

## Zones de puissance adaptables

Les deux zones de puissance adaptables du lave-vaisselle peuvent être ouvertes dans deux positions différentes ou éteintes.

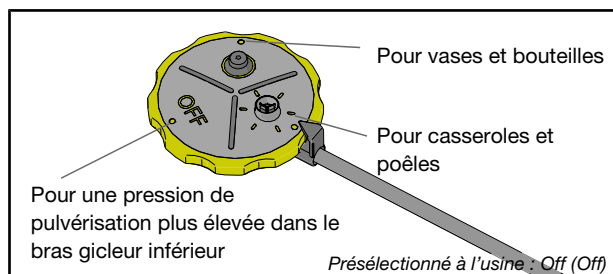

Laissez les zones de puissance ouvertes si vous voulez un débit d'eau accru là où vous avez placé, par exemple, des casseroles et des poêles ou des vases et des bouteilles. Éteignez les zones de puissance du lave-vaisselle si vous souhaitez une pression de pulvérisation plus élevée dans le bras gicleur inférieur.

## Lavage des grandes assiettes

Vous pouvez ajuster le panier inférieur pour les assiettes d'un diamètre de 25-31 cm en déplaçant les picots à assiettes réglables et leurs fixations pour augmenter la distance entre les rangées de picots.

## Panier à couverts

Placez les couverts manches tournés vers le bas, à l'exception des couteaux et espacez-les autant que possible. Vérifiez que les cuillères ne soient pas collées entre elles.

Il est recommandé de placer le panier à couverts au milieu et à l'avant du panier inférieur afin d'optimiser les performances de lavage de la zone de pulvérisation destinée exclusivement au panier à couverts.

### ATTENTION !

Les couteaux et autres ustensiles pointus doivent être placés horizontalement dans les paniers à couverts spéciaux du lave-vaisselle.

## Partie rabattable pour petits articles

Le panier à couverts est doté d'une section rabattable au milieu pour les petits objets ou les petites tiges (comme les accessoires de fouet électrique).

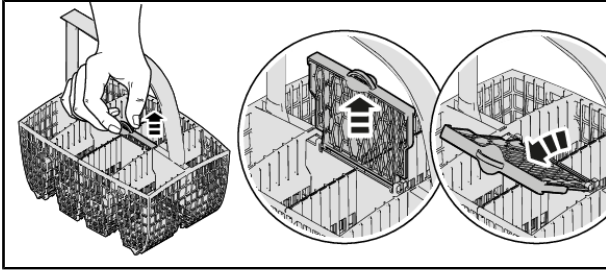

# Utilisation du lave-vaisselle

## Ajoutez le détergent

Suivez les instructions figurant sur l'emballage du détergent. Ce lave-vaisselle est équipé d'un adoucisseur d'eau. Il convient donc d'utiliser des doses de détergent et de produit de rinçage adaptées à l'eau douce.

Une quantité excessive de détergent peut nuire à l'efficacité du lavage et entraîne également un impact plus important sur l'environnement.

## Compartiment à détergent

Le compartiment pour détergent doit être sec quand vous ajoutez du détergent.

Si du détergent pour lave-vaisselle en poudre ou liquide est utilisé, ajoutez une petite quantité de détergent dans le compartiment pour détergent de prélavage.

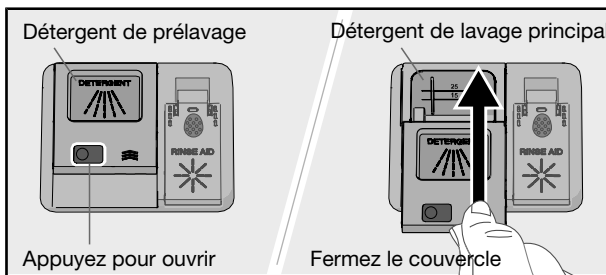

### REMARQUE

Utilisez uniquement du détergent pour lave-vaisselle ! N'utilisez pas de lessive liquide pour le linge car la mousse qui se forme empêche le lave-vaisselle de fonctionner correctement.

## Détergent Tout-en-1

Il existe de nombreux types de détergents Tout-en-1 sur le marché. Lisez attentivement les instructions de ces produits.

Activez le réglage TAB lorsque vous utilisez un détergent Tout-en-1 qui contient un produit de rinçage.

Les tablettes pour lave-vaisselle ne sont pas recommandées pour les programmes courts (moins de 75 minutes). Utilisez de préférence du détergent pour lave-vaisselle en poudre ou liquide.

### REMARQUE

Les meilleurs résultats de lavage et de séchage sont obtenus en utilisant un détergent normal pour lave-vaisselle avec un produit de rinçage et du sel distribués séparément.

Contactez le fabricant du détergent si vous avez des questions sur le détergent.



## Marche/Arrêt

Ouvrez la porte et appuyez sur . Ouvrez également le robinet d'eau s'il est fermé.

## Sélection du programme

Eco est toujours présélectionné. Pour sélectionner un autre programme, appuyez sur < ou > jusqu'à ce que le programme souhaité apparaisse sur l'afficheur.

Choisissez un programme convenant au type de vaisselle et à son degré de salissure.

### **Eco**

Ce programme est approprié pour le lavage de vaisselle normalement sale et présente la meilleure efficacité en termes de consommation combinée d'énergie et d'eau. Ce programme est utilisé pour évaluer la conformité à la législation de l'UE concernant l'écoconception.

Vous pouvez lire de plus amples informations sur le lavage plus écologique au chapitre *Lavage plus écologique*.

Pour de la vaisselle très sale avec beaucoup de graisse, un programme avec des températures plus élevées doit être utilisé.

### **Auto**

Le lave-vaisselle détecte le degré de salissure de la vaisselle et ajuste la consommation d'eau et la température en conséquence. Lorsque la machine vient d'être installée, le programme doit être utilisé cinq fois avant d'être parfaitement adapté et de produire le meilleur résultat.

### **Universel**

Un programme efficace pour l'usage quotidien et qui permet d'éliminer les restes légèrement desséchés. (Ce programme n'est pas destiné aux aliments brûlés, par exemple dans les plats à four.)

### **Intensif**

Un programme à haute température permettant de dissoudre la graisse sur de la vaisselle très sale, notamment les casseroles, les cocottes et les plats qui vont au four. Si ces ustensiles ne remplissent pas entièrement le lave-vaisselle, il est possible d'ajouter des assiettes ou d'autres ustensiles.



## Rapide pro<sup>1)</sup>

Un programme rapide et efficace qui permet d'éliminer les restes légèrement desséchés. (Ce programme n'est pas destiné aux aliments brûlés, par exemple dans les plats à four.)

L'option Ouverture automatique de la porte est importante pour assurer des résultats de séchage optimaux.



## Préchauffé (30 min + 20 min)

Un programme de lavage avec une phase de préchauffage (l'eau est chauffée pendant 30 min) et une phase de lavage (la vaisselle est lavée pendant 20 min). Ce programme est conçu pour vous offrir un cycle de lavage rapide pouvant être lancé dans les 180 minutes qui suivent la fin de la phase de préchauffage.

Étape 1 : pour démarrer la phase de préchauffage, appuyez sur ▷ □. Fermez la porte. (Les bras gicleurs tournent et le voyant d'état est allumé en rouge pendant le préchauffage de l'eau.) Attendez que le voyant d'état devienne bleu. Lorsque vous ouvrez la porte, l'afficheur indique « Phase de préchauffage terminée », ce qui signifie que la phase de lavage peut être lancée dans les 180 minutes.

Vous pouvez charger la vaisselle pendant la phase de préchauffage. Ce programme n'est pas destiné à la vaisselle comportant des résidus desséchés. N'oubliez pas d'éliminer un maximum de restes de nourriture avant de charger le lave-vaisselle.

Étape 2 : pour lancer la phase de lavage, appuyez sur ▷ □.



## Verres cristal

Un programme de lavage doux à basse température pour le lavage d'objets fragiles en cristal/verre. N'oubliez pas d'utiliser une petite quantité de détergent et de placer les objets de sorte qu'ils ne risquent pas de se toucher pendant le lavage. Voir également *Vaisselle fragile* dans le chapitre *Chargement du lave-vaisselle*. Les objets en porcelaine qui viennent juste d'être utilisés et sans restes séchés peuvent aussi être lavés avec ce programme.



## Durée programmée

Le programme s'adapte à la durée spécifiée ou à l'heure de fin programmée. Avec ce programme, il est important de choisir une durée de lavage adaptée au degré de salissure de la vaisselle.

Appuyez sur ⌚ pour définir la durée du programme souhaitée.

0:15-0:45	Vaisselle légèrement sale
1:00-1:30	Vaisselle normalement sale
2:00-2:30	Vaisselle très sale



## Hygiène

Ce programme est idéal en cas d'exigences élevées en matière d'hygiène, par exemple, pour les biberons et les planches à découper. La température est élevée à la fois pour le lavage principal et pour le rinçage final.

<sup>1)</sup> Lorsqu'il est combiné avec Vitesse, le programme est raccourci (39 minutes).



## **Plastique**

Programme destiné au lavage des objets en plastique pouvant passer au lave-vaisselle. Ce programme possède un cycle de séchage particulièrement long. Il est également possible de laver de la porcelaine et des verres.

## **Prérinçage**

Permet de rincer la vaisselle en attendant que le lave-vaisselle soit complètement chargé.

## **Autonettoyage**

Programme d'autonettoyage pour le nettoyage hygiénique de la cuve du lave-vaisselle, des bras gicleurs et des tuyaux gicleurs.

Ce programme peut être exécuté (sans vaisselle dans la machine) en utilisant un détergent normal pour lave-vaisselle ou de l'acide citrique. Des nettoyeurs spéciaux pour lave-vaisselle sont aussi disponibles sur le marché. Pour l'élimination des dépôts de tartre, voir *Cuve du lave-vaisselle* dans le chapitre *Entretien et maintenance*.

## **1/2 charge Bas**

Il est possible d'utiliser ce programme pour laver uniquement des assiettes et des couverts placés dans le panier inférieur. Il est possible de placer également de la vaisselle peu sale dans le panier supérieur.

## **1/2 charge Haut**

Il est possible d'utiliser ce programme pour laver uniquement des tasses et des verres placés dans le panier supérieur. Il est possible de placer également de la vaisselle peu sale dans le panier inférieur.

## **72h Anti-odeur<sup>2)</sup>**

Ce programme empêche les mauvaises odeurs de la vaisselle sale laissée dans le lave-vaisselle. Seul le ventilateur du lave-vaisselle est activé (à intervalles réguliers pendant une période de 72 heures).

## **Sélectionnez un mode de programme**

Appuyez sur  pour faire défiler les modes de programme disponibles. Le symbole est faiblement éclairé dans les modes de programme disponibles et brille davantage lorsqu'un mode de programme a été activé. (Les modes de programme que vous pouvez sélectionner varient d'un programme à l'autre.)

### **» Vitesse**

La durée du programme est écourtée, mais le lave-vaisselle utilise plus d'énergie.

### **Vert**

Le lave-vaisselle utilise moins d'énergie et d'eau.

### **Nuit**

Niveau de bruit plus bas pendant le programme de lavage. La durée du programme est prolongée.

### **Intensif**

La température plus élevée dissout la graisse sur la vaisselle très sale, mais le lave-vaisselle consomme plus d'énergie et d'eau. La durée du programme est prolongée.

<sup>2)</sup> Activez *Contrôle odeurs* dans le *Menu Réglages* du lave-vaisselle. Voir le chapitre *Réglages*.

## Sélection des options

Les options disponibles sont faiblement éclairées. Sélectionnez les options (☞, Ⓞ) pour les activer. Les options brillent davantage lorsqu'elles sont activées. (Les options que vous pouvez sélectionner varient d'un programme à l'autre.)

### ☞ Ouverture automatique de la porte

La porte du lave-vaisselle s'ouvre automatiquement, ce qui écourte la durée du programme et permet d'obtenir de meilleurs résultats de séchage. Attendez que le lave-vaisselle indique que le programme est terminé et que la vaisselle a refroidi avant de décharger le lave-vaisselle.

Le temps de séchage de l'option Ouverture automatique de la porte varie (de 5 à 90 minutes) en fonction du modèle, du programme et de la température du rinçage final.

L'option Ouverture automatique de la porte est présélectionnée pour certains programmes.

### ☼ REMARQUE

Pour obtenir des résultats de séchage optimaux, ne fermez pas la porte avant que la phase de séchage soit terminée et que la machine se soit arrêtée automatiquement.

### ⚠ ATTENTION !

La porte du lave-vaisselle ne doit pas être bloquée ou fermée lorsqu'elle s'ouvre automatiquement. Ceci risquerait d'endommager le verrou de la porte. Attendez au moins 5 minutes avant de fermer la porte.

### Ⓞ Départ différé

Lorsque vous sélectionnez Départ différé, le lave-vaisselle démarre 1-24 heures après que vous avez appuyé sur ▷ □ et fermé la porte.

1. Appuyez une fois sur Ⓞ pour activer Départ différé. Appuyez plusieurs fois sur le bouton ou maintenez-le enfoncé pour définir le nombre d'heures souhaité.
2. Appuyez sur ▷ □ et fermez la porte. Le compte à rebours commence et le lave-vaisselle démarre lorsqu'il est arrivé à son terme.

Si vous souhaitez annuler l'option Départ différé, ouvrez la porte, puis appuyez sur ▷ □ pendant trois secondes.

### ▷ □ Départ/Stop

Appuyez sur ▷ □ jusqu'à ce l'afficheur indique « Départ programme, fermez la porte ». Cela indique que le lave-vaisselle est prêt à démarrer. Fermez la porte correctement sinon le lave-vaisselle ne démarrera pas.

Si le lave-vaisselle n'est pas démarré ou si la porte n'est pas fermée dans les 2 minutes suivant la dernière pression sur le panneau de commande, la machine s'éteint.

Pour démarrer le lave-vaisselle à distance, voir le chapitre *ConnectLife*.

### Arrêt ou modification d'un programme

Pour changer de programme après le démarrage du lave-vaisselle, ouvrez la porte, puis appuyez sur le bouton ▷ □ et maintenez-le enfoncé pendant trois secondes. Ajoutez du détergent si le couvercle du distributeur de détergent s'est ouvert. Choisissez ensuite un nouveau programme, appuyez sur ▷ □ et fermez la porte.

## Temps restant

Une fois que vous avez choisi un programme, un mode de programme et des options, le temps du programme lors de la dernière utilisation est affiché.

## Voyant d'état

Le voyant d'état en bas du lave-vaisselle fournit des informations en utilisant 3 couleurs différentes.

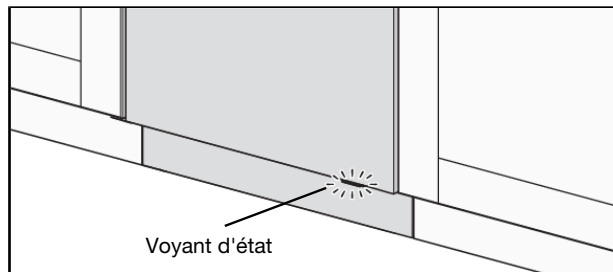

### Bleu - Chargement supplémentaire possible

Le programme a démarré, mais il est encore possible d'ajouter de la vaisselle.

### Rouge - Chargement supplémentaire impossible

Il ne faut plus ajouter de vaisselle (risque de résultat de lavage médiocre).

### Vert - Déchargez

Le programme de lavage est terminé. Le voyant d'état reste allumé pendant 15 minutes.

### Rouge clignotant

Un voyant clignotant indique que la porte a été ouverte pendant qu'un programme était en cours. S'il clignote lorsque la porte est fermée, une erreur s'est produite. Voir le chapitre *Dépannage*.

### Bleu/vert clignotant

Le voyant d'état clignote en bleu/vert pour indiquer que le démarrage à distance est activé.

## Si vous souhaitez ajouter de la vaisselle<sup>3)</sup>

Ouvrez la porte. Le lave-vaisselle s'arrête automatiquement. Ajoutez la vaisselle et fermez la porte. Après un instant, le lave-vaisselle poursuit le programme.

Si le programme de lavage a été démarré à distance, le programme interrompu reprendra une fois la porte fermée. Vous pouvez surveiller le lave-vaisselle à l'aide de l'application *ConnectLife* et arrêter le programme à distance, bien que vous ne puissiez pas le redémarrer à distance.

## Panne de courant

Si le lave-vaisselle est éteint en raison d'une panne de courant lorsqu'un programme de lavage est en cours d'exécution, le programme reprend lorsque le courant est rétabli. Si l'alimentation est coupée pendant le séchage, le programme est interrompu.

Si le programme de lavage a été démarré à distance et ne s'est pas terminé, il reprendra une fois le courant rétabli. Vous pouvez surveiller le lave-vaisselle à l'aide de l'application *ConnectLife* et arrêter le programme à distance, bien que vous ne puissiez pas le redémarrer à distance.

<sup>3)</sup> Vous ne devez pas ajouter de la vaisselle si le voyant d'état est rouge.

La porte peut être ouverte manuellement si le lave-vaisselle n'est pas raccordé à l'alimentation électrique. Saisissez la porte des deux côtés sur la partie supérieure et tirez-la tout droit vers l'extérieur.

Si vous ouvrez la porte pendant plus de 2 minutes pendant le séchage, le programme sera interrompu.

## Une fois le programme terminé

La fin du programme est indiquée par un un court signal sonore. Le chapitre *Réglages* décrit comment changer cette fonction.

La fin du programme est aussi indiquée par le voyant d'état qui devient vert.

Une fois la porte du lave-vaisselle ouverte et le programme terminé, « Programme terminé » apparaît sur l'afficheur.

Le lave-vaisselle s'arrête automatiquement une fois le programme terminé. Fermez le robinet d'eau après chaque utilisation (si votre compagnie d'assurance l'exige).

## Des résultats de séchage optimaux

- Chargez entièrement le lave-vaisselle.
- Placez les articles incurvés, tels que les tasses, de sorte que l'eau de rinçage puisse s'écouler. Cela est également important pour les objets en plastique.
- Rajoutez du produit de rinçage ou augmentez son dosage.
- Activez l'option Ouverture automatique de la porte.
- Laissez la vaisselle refroidir avant de décharger le lave-vaisselle.

## Déchargement du lave-vaisselle

La porcelaine chaude est fragile. Laissez la vaisselle refroidir dans le lave-vaisselle avant de la sortir.

Déchargez d'abord le panier inférieur afin d'éviter que les gouttes d'eau du panier supérieur ne tombent sur la vaisselle dans le panier inférieur.

# Tableau des programmes

Programmes	Mode de programme / Option	Nombre de prélavages	Lavage principal	Nombre de rinçages	Rinçage final	Valeurs de consommation <sup>1)</sup>				
						Eau froide <sup>2)</sup>		Eau chaude <sup>3)</sup>		Conso. d'eau (litre)
						Durée du lavage (approx. h:min)	Consommation électrique (approx. kWh)	Durée du lavage (approx. h:min)	Consommation électrique (approx. kWh)	
Eco 4)	5)		49 °C	2	41 °C	4:10	0,54	4:00	0,3	9,2
Auto	5)	1-2	50-65 °C	2-3	60 °C	2:10-3:10	0,9-1,4	1:50-2:50	0,6-1,0	11,5-18,5
Universel	5)	1	60 °C	2	60 °C	2:40	1,1	2:20	0,7	12,5
Intensif		2	70 °C	2	70 °C	2:50	1,6	2:30	1,2	16,0
Rapide pro	5)		60 °C	3	65 °C	0:59	1,1	0:59	0,7	14,5
Préchauffé			65 °C	2	55 °C	0:30+0:20	0,9	0:20+0:20	0,6	9,5
Verres cristal			45 °C	2	50 °C	1:40	0,7	1:20	0,4	10,0
Durée programmée		0-2	<65 °C	2	<65 °C	0:15-2:30	0,3-1,4	0:15-2:30	0,2-1,0	10,0-16,5
Hygiène			70 °C	2	70 °C	1:05	1,3	0:45	0,9	10,5
Plastique	5)	1	55 °C	2	68 °C	2:30	1,2	2:10	0,8	13,0
Prérinçage				1		0:07	0,01	0:07	0,01	3,5
Automettoyage			70 °C	2	70 °C	1:05	1,0	0:45	0,6	10,0
1/2 charge Bas		1	65 °C	2	60 °C	2:10	1,1	1:50	0,7	13,0
1/2 charge Haut		1	65 °C	2	60 °C	2:10	1,1	1:50	0,7	13,0
72h Anti-odeur						72:00	0,2	72:00	0,2	

1) La consommation dépend de la température de l'eau de distribution, de la température ambiante, de la quantité de vaisselle, des fonctions supplémentaires utilisées, etc. Les valeurs pour le programme Eco sont exactes, les autres sont mentionnées uniquement à titre indicatif.

2) Raccordement à l'eau froide, environ 15 °C.

3) Raccordement à l'eau chaude, environ 60 °C.

4) Ce programme est approprié pour le lavage de vaisselle normalement sale et présente la meilleure efficacité en termes de consommation combinés d'énergie et d'eau. Ce programme est utilisé pour évaluer la conformité à la législation de l'UE concernant l'écoconception.

5) Ouverture automatique de la porte

# ConnectLife

ConnectLife est une plateforme domestique intelligente qui connecte les personnes, les appareils et les services. L'application ConnectLife comprend des services numériques avancés et des solutions sans souci qui permettent aux utilisateurs de surveiller et de contrôler les appareils, de recevoir des notifications d'un smartphone et de mettre à jour le logiciel (les fonctionnalités prises en charge peuvent varier en fonction de votre appareil et de la région ou du pays dans lequel vous vous trouvez).

Pour connecter votre appareil intelligent, vous avez besoin d'un réseau Wi-Fi domestique (seuls les réseaux 2,4 GHz sont pris en charge) et d'un smartphone équipé de l'application ConnectLife.



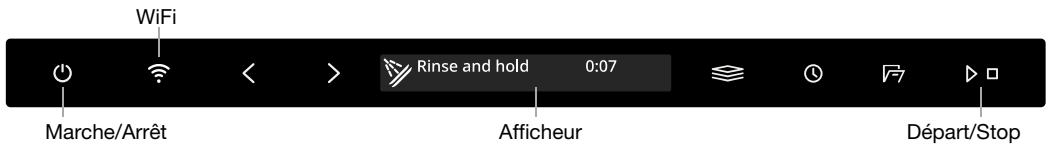

Pour télécharger l'application ConnectLife scannez le code QR ou recherchez ConnectLife dans votre App Store préféré.

1. Installez l'application ConnectLife et créez un compte.
2. Dans l'application ConnectLife, accédez au menu « *Ajouter des appareils* » et sélectionnez le type d'appareil approprié. Ensuite, scannez le code QR (il se trouve sur la plaque signalétique de l'appareil ; vous pouvez également entrer le numéro AUID/SN manuellement).
3. L'application vous guide ensuite tout au long du processus de connexion de l'appareil à votre smartphone.
4. Une fois la connexion effectuée, vous pouvez utiliser l'appareil à distance via l'application mobile.



## Connexion à un réseau et appairage

Connectez le lave-vaisselle à votre réseau sans fil et appairez-le à votre smartphone/tablette. (Cela peut également être fait à partir du Menu Réglages du lave-vaisselle.)

- Dans l'application ConnectLife, accédez au menu « *Ajouter des appareils* » et sélectionnez le type d'appareil approprié. Ensuite, scannez le code QR (il se trouve sur la plaque signalétique de l'appareil ; vous pouvez également entrer le numéro AUID/SN manuellement).
- Ouvrez la porte du lave-vaisselle et appuyez sur .
- Sur le panneau de commande du lave-vaisselle : appuyez sur  pour activer le module WiFi.
- Sur le panneau de commande du lave-vaisselle : appuyez sur  pendant 3 secondes pour lancer *Configuration de la connexion*.

### **Symbole de réseau sur l'afficheur**

*Clignotant 0,5 s allumé/éteint* Le lave-vaisselle est prêt à être connecté à votre réseau sans fil ou appairé à votre smartphone/tablette.

*Clignotant 1,0 s allumé/éteint* Le lave-vaisselle est connecté à votre réseau sans fil.

*Allumé* Le lave-vaisselle est connecté à votre réseau sans fil et au cloud.

## Commande à distance du lave-vaisselle

Le symbole de réseau du lave-vaisselle  s'affiche lorsque le lave-vaisselle est appairé à un smartphone/tablette. Vous pouvez utiliser l'application *ConnectLife* pour surveiller le lave-vaisselle et modifier les réglages.

### Démarrage à distance du lave-vaisselle

Pour démarrer le lave-vaisselle à distance, appuyez sur . Démarrage à distance activé apparaît sur l'afficheur du lave-vaisselle. Fermez la porte. Le voyant d'état clignote en bleu/vert pour indiquer que le démarrage à distance est activé.

Dans l'application *ConnectLife*, sélectionnez et démarrez un programme.



Si la porte n'est pas fermée dans les 2 minutes, la machine s'éteint.

### REMARQUE

Le lave-vaisselle peut toujours être utilisé sans l'application. Lorsque vous appuyez sur le panneau de commande du lave-vaisselle, les commandes en provenance de l'application *ConnectLife* sont bloquées pendant 10 secondes.



## Appairage d'autres appareils

Apparez plus d'appareils/d'utilisateurs avec le lave-vaisselle. (Cela peut également être fait à partir du lave-vaisselle Menu Réglages.)

- Dans l'application *ConnectLife*, accédez au menu « *Ajouter des appareils* » et sélectionnez le type d'appareil approprié. Ensuite, scannez le code QR (il se trouve sur la plaque signalétique de l'appareil ; vous pouvez également entrer le numéro AUID/SN manuellement).
- Ouvrez la porte du lave-vaisselle et appuyez sur .
- Sur le panneau de commande du lave-vaisselle : appuyez sur  pendant 4 secondes pour lancer *Ajouter un appareil*.



## Connexion WiFi Off / Connexion WiFi On

Après avoir connecté le lave-vaisselle à votre réseau local, vous pouvez sélectionner *Connexion WiFi Off* pour désactiver la connexion. Sélectionnez *Connexion WiFi On* pour vous reconnecter au même réseau. (Cela peut également être fait à partir du Menu Réglages du lave-vaisselle.)

- Sur le panneau de commande du lave-vaisselle : appuyez sur  pendant 8 secondes pour sélectionner *Connexion WiFi Off*. Appuyez brièvement sur  pour sélectionner *Connexion WiFi On* à nouveau.

## Supprimer tous les appareils



Supprimez tous les appareils/utilisateurs connectés. (Cela peut également être fait à partir du lave-vaisselle Menu Réglages.)

- Sur le panneau de commande du lave-vaisselle : appuyez et maintenez enfoncé  jusqu'à ce que *Ajouter un appareil* est visible sur l'afficheur. Une fois que le compte à rebours a commencé, appuyez et maintenez enfoncé  pendant 3 secondes *Supprimer tous les appareils* indique que tous les appareils/utilisateurs ont été effacés.

Avez-vous d'autres questions ? Visitez notre site Internet [www.connectlife.io](http://www.connectlife.io) ou contactez-nous à : [hello@connectlife.io](mailto:hello@connectlife.io).

# Réglages

Ouvrez la porte et appuyez sur .

Pour ouvrir le Menu Réglages du lave-vaisselle, appuyez sur < ou > jusqu'à ce qu'il s'affiche  Menu Réglages et confirmez votre sélection avec .

Pour quitter le Menu Réglages du lave-vaisselle, sélectionnez Quitter et confirmez votre sélection avec .





Sélectionnez le réglage

Confirmez le réglage

Réglages	Alternatives
1. Langue	Vous pouvez choisir la langue d'affichage.
2. Réseau	Le État du WiFi actuel s'affiche.
État du WiFi	Connectez le lave-vaisselle à votre réseau sans fil pour pouvoir le commander à distance à l'aide de l'application <i>ConnectLife</i> .
Connexion WiFi	<i>On/Off</i> Après avoir connecté le lave-vaisselle à votre réseau local, vous pouvez sélectionner <i>Connexion WiFi Off</i> pour désactiver la connexion. Sélectionnez <i>Connexion WiFi On</i> pour vous reconnecter au même réseau.
Configuration de la connexion	Connectez le lave-vaisselle à votre réseau sans fil et associez-le à votre smartphone/tablette. <ul style="list-style-type: none"> <li>Dans l'application <i>ConnectLife</i>, accédez au menu « <i>Ajouter des appareils</i> » et sélectionnez le type d'appareil approprié. Ensuite, scannez le code QR (il se trouve sur la plaque signalétique de l'appareil ; vous pouvez également entrer le numéro AUID/SN manuellement).</li> <li>Sélectionnez <i>Configuration de la connexion</i>.</li> </ul>
Ajouter un appareil	Appairez plus d'appareils/d'utilisateurs avec le lave-vaisselle. <ul style="list-style-type: none"> <li>Dans l'application <i>ConnectLife</i>, accédez au menu « <i>Ajouter des appareils</i> » et sélectionnez le type d'appareil approprié. Ensuite, scannez le code QR (il se trouve sur la plaque signalétique de l'appareil ; vous pouvez également entrer le numéro AUID/SN manuellement).</li> <li>Sélectionnez <i>Ajouter un appareil</i>.</li> </ul>
Supprimer tous les appareils	Sélectionnez <i>Supprimer tous les appareils</i> pour supprimer tous les appareils/utilisateurs connectés.
Réinitialisation WiFi d'usine	Sélectionnez <i>Réinitialisation WiFi d'usine</i> pour rétablir les réglages d'usine par défaut.
Quitter	Sélectionnez <i>Quitter</i> pour quitter le menu pour Réseau, appuyez sur  .



Réglages	Alternatives	
<b>3. Choisissez programme</b>	Eco <i>On/Off</i> Auto <i>On/Off</i> Universel <i>On/Off</i> Intensif <i>On/Off</i> Rapide pro <i>On/Off</i> Préchauffé <i>On/Off</i> Verres cristal <i>On/Off</i> Durée programmée <i>On/Off</i> Hygiène <i>On/Off</i> Plastique <i>On/Off</i> Prérinçage <i>On/Off</i> Autonettoyage <i>On/Off</i> 1/2 charge Bas <i>On/Off</i> 1/2 charge Haut <i>On/Off</i> Anti-odeur <i>On/Off</i>	Les programmes peuvent être affichés ou masqués dans le menu. Choisissez entre On et Off. (Eco ne peut pas être masqué dans le menu.)
<b>4. Sécurité enfants automatique</b>	<i>On/Off</i>	Vous pouvez activer le réglage Sécurité enfants automatique pour empêcher les enfants de démarrer le lave-vaisselle. Pour désactiver ou activer temporairement le réglage Sécurité enfants automatique, appuyez sur < et  pendant trois secondes.
<b>5. Affichage: Luminosité</b>	1/2/3/4	Pour régler la luminosité de l'écran.
<b>6. Volume de retours</b>	0/1/2/3	Un bip confirme que le panneau de commande a été actionné.
<b>7. Volume de notifications</b>	0/1/2/3	Un signal sonore est émis pour indiquer qu'un programme de lavage est terminé. <i>Les messages d'erreur sont toujours indiqués par un signal sonore puissant.</i>
<b>8. Liquide rinçage</b>	0/1/2/3/4/5	Réglage du dosage du produit de rinçage. Le distributeur de liquide de rinçage peut être réglé entre 0 (Désactivé) et 5 (Dosage élevé). Augmentez le dosage de produit de rinçage : <ul style="list-style-type: none"> <li>• Si la vaisselle présente des marques d'eau.</li> </ul> Diminuez le dosage du produit de rinçage : <ul style="list-style-type: none"> <li>• Si la vaisselle présente une pellicule collante blanche/bleue.</li> <li>• Si la vaisselle porte des traces.</li> <li>• Accumulation de mousse. Si l'eau est très douce, le produit de rinçage peut être dilué dans l'eau selon un ratio de 50:50.</li> </ul>

Réglages	Alternatives	
<b>9. Dureté de l'eau</b>	0/1/2/3/4/5/6/7/8/9	Ajustement de l'adoucisseur d'eau. Sélectionnez un réglage en fonction de la dureté de l'eau d'alimentation. Il est important que ce réglage soit correct ! <i>Voir Dureté de l'eau au chapitre Avant le premier lavage.</i> Pour une alimentation en eau d'une dureté supérieure à 5 °dH (9 °fH / 6 °eH / 0,9 mmol/l), remplir de sel. <i>Pour une alimentation en eau d'une dureté inférieure à 6°dH (10°fH / 7°eH / 1,0 mmol/l), sélectionnez 0. L'adoucisseur d'eau est désactivé et aucun sel ne doit être ajouté.</i>
<b>10. TAB</b> (Détergent Tout-en-1)	On/Off	Activez ce réglage lorsque vous utilisez un détergent Tout-en-1 qui contient un produit de rinçage. Ce réglage réduit le dosage du produit de rinçage et affecte la fréquence à laquelle l'adoucisseur intégré du lave-vaisselle est régénéré.
<b>11. Super rinçage</b>	On/Off	La fonction Super rinçage rince la vaisselle deux fois de plus. La durée du programme est prolongée et le lave-vaisselle consomme plus d'énergie et d'eau. <i>Activé dans les programmes suivants :</i> <i>Universel</i> <i>Intensif</i> <i>Rapide pro</i> <i>Hygiène</i> <i>Plastique</i> <i>1/2 charge Bas</i> <i>1/2 charge Haut</i>
<b>12. Ouverture push</b>	On/Off	La porte du lave-vaisselle peut être ouverte sans poignée.
<b>13. Éclairage intérieur quand appareil à l'arrêt</b>	On/Off	Choisissez si vous souhaitez que l'éclairage intérieur s'allume lorsque le lave-vaisselle est arrêté et la porte ouverte. (Si ☺ est en marche, l'éclairage intérieur s'allume toujours lorsque vous ouvrez la porte.)
<b>14. Contrôle odeurs</b>	On/Off	Lorsque Contrôle odeurs est activé, <sup>72h</sup>  Anti-odeur peut être sélectionné dans le tableau des programmes.
<b>15. Panne</b>		Tout message d'erreur. <i>Lorsque vous contactez votre service après-vente, il peut vous être demandé de fournir les messages d'erreur les plus récents.</i>

Réglages	Alternatives	
16	Réinitialisation des réglages d'usine	Rétablit tous les réglages d'usine par défaut. Sélectionnez Réinitialisation des réglages d'usine et appuyez sur ▶ □.
17	Quitter	Pour quitter le Menu Réglages du lave-vaisselle, sélectionnez Quitter et appuyez sur ≡.

# Entretien et maintenance

## ✱ **Versez produit rinçage**

Lorsque la quantité de produit de rinçage est insuffisante, le symbole s'allume sur l'afficheur.

Voir le chapitre *Avant le premier lavage*.

## ⌘ **Rajoutez du sel**

Lorsque la quantité de sel est insuffisante, le symbole s'allume sur l'afficheur.

Voir le chapitre *Avant le premier lavage*.

## Nettoyer les filtres

### **Filtre grossier**

Le filtre à grosses mailles recueille les particules de nourriture trop grosses pour la pompe de vidange. Videz le filtre grossier si nécessaire. Il doit être nettoyé à intervalles réguliers en fonction de la fréquence d'utilisation du lave-vaisselle.

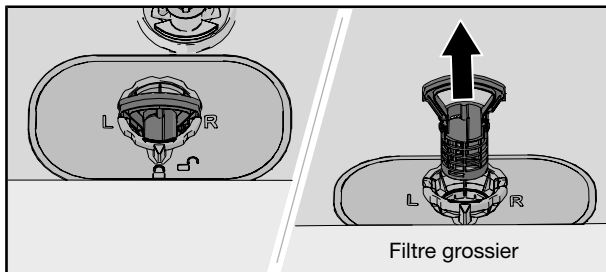

1. Soulevez le filtre grossier en le tenant par la poignée.
2. Videz le filtre grossier.
3. Remonter le filtre grossier ; appuyez dessus jusqu'à ce qu'il soit bien en place.

## Filter fin

Les débris qui s'accumulent sur le filtre fin sont automatiquement rincés lors de chaque lavage. Nettoyez le filtre fin selon les besoins. Il doit être nettoyé à intervalles réguliers en fonction de la fréquence d'utilisation du lave-vaisselle.

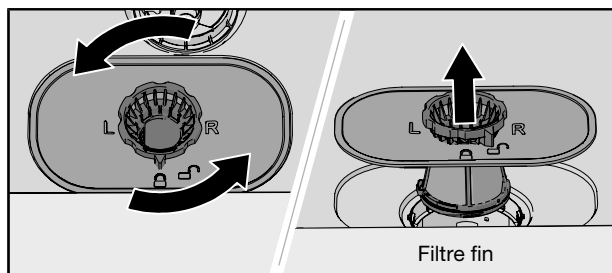

1. Tournez la bague de verrouillage dans le sens antihoraire et soulevez le filtre fin à la verticale.
2. Nettoyez le filtre fin.
3. Remontez le filtre fin et tournez la bague de verrouillage dans le sens horaire jusqu'à la butée. Vérifiez que les bords sont bien emboîtés.  
N'oubliez pas de remettre en place le filtre à grosse mailles !



### REMARQUE

L'efficacité du lave-vaisselle peut être affectée si le filtre fin et le filtre grossier ne sont pas mis en place correctement. Le lave-vaisselle ne doit pas être utilisé sans les filtres !

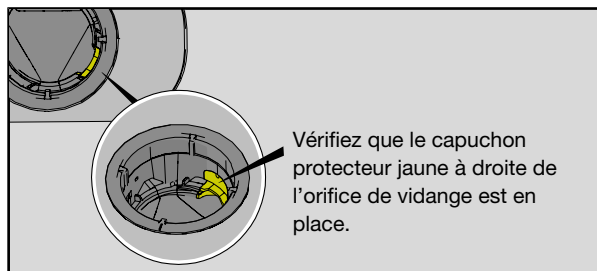

## Nettoyage des bras gicleurs

Il peut arriver que les orifices et les roulements à billes soient obstrués. Retirez tous les débris à l'aide d'une épingle ou d'un objet similaire. Les bras gicleurs ont aussi des orifices en dessous.

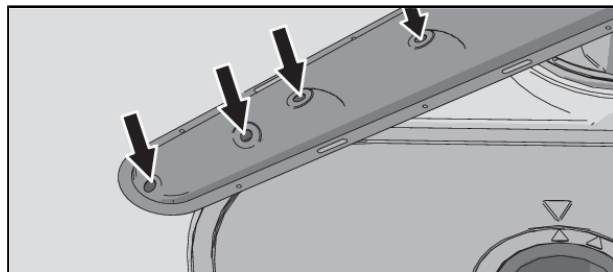

Pour faciliter le nettoyage, vous pouvez enlever les bras gicleurs. N'oubliez pas de les remettre fermement en place plus tard.

### Bras gicleur pour tiroir à couverts

- Sortez le tiroir à couverts. Poussez le bras gicleur pour tiroir à couverts vers le haut tout en le tournant dans le sens inverse des aiguilles d'une montre pour le libérer.

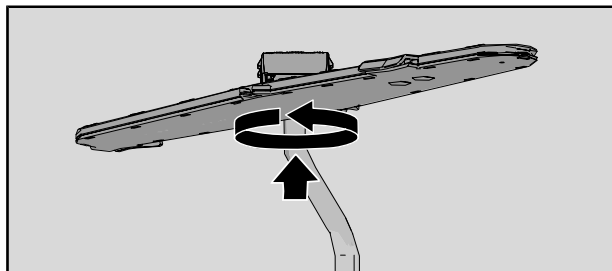

### Bras gicleur supérieur

- Sortez le panier supérieur.
- Pour retirer le bras gicleur du panier supérieur, dévissez les roulements à billes du bras gicleur en les tournant dans le sens inverse des aiguilles d'une montre.

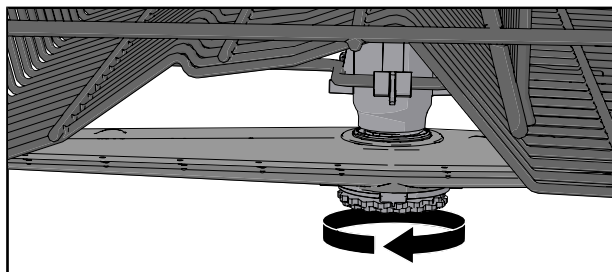

### Bras gicleur inférieur

- Pour retirer le bras gicleur inférieur, tirez-le vers le haut.

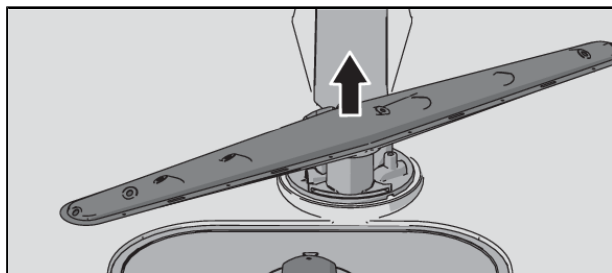

# Nettoyage de l'extérieur du lave-vaisselle

## Porte et joint de porte

Ouvrez la porte. Nettoyez régulièrement les côtés et le joint de la porte à l'aide d'un chiffon légèrement humide. Nettoyez le joint au niveau du bord avant inférieur du lave-vaisselle à l'aide d'une brosse à vaisselle.

## Panneau de commandes

Maintenez le panneau de commande propre. Si nécessaire, essuyez-le avec un chiffon sec ou légèrement humide. N'utilisez jamais de produits de nettoyage, ils risqueraient de rayer la surface.

# Lancez Autonettoyage

## Cuve du lave-vaisselle

La cuve en acier inoxydable du lave-vaisselle est maintenue propre par une utilisation normale (lorsqu'elle est utilisée régulièrement).

Si l'eau est calcaire, le lave-vaisselle est susceptible de s'entartrer. Dans ce cas, lancez le programme Autonettoyage avec deux cuillères à soupe d'acide citrique dans le compartiment à détergent (sans charger le lave-vaisselle). Des nettoyeurs spéciaux pour lave-vaisselle sont aussi disponibles sur le marché.

# Éliminez les blocages

## Déblocage de la pompe de vidange

Si de l'eau reste dans le lave-vaisselle une fois le programme terminé, il est possible que quelque chose bloque la pompe de vidange, entraînant l'affichage du message d'erreur Panne sortie eau ou Panne pompe de vidange BLDC.

1. Éteignez la machine à l'aide de  et retirez la fiche de la prise murale.
2. Retirez le filtre grossier et le filtre fin.
3. Écopez l'eau de la cuve du lave-vaisselle.
4. Afin d'inspecter la pompe de vidange, retirez le capuchon protecteur jaune à droite de l'orifice de vidange. (Utilisez une pince si nécessaire.)
5. Tournez à la main la roue de la pompe située derrière la butée de la pompe de vidange. Retirez prudemment les objets tranchants, tels que le verre.
6. Remettez en place la butée de la pompe de vidange avec le filtre grossier et le filtre fin.
7. Rebranchez le lave-vaisselle.

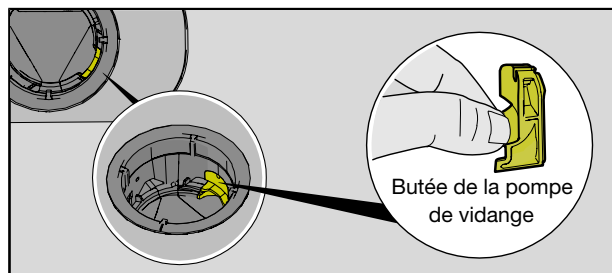

## REMARQUE

N'oubliez pas de remettre en place la butée de la pompe de vidange.

## Débouchage du filtre du tuyau d'arrivée d'eau

Si l'arrivée d'eau contient de petites particules, le filtre extérieur du tuyau d'arrivée d'eau risque d'être colmaté, ce qui entraîne l'affichage du message d'erreur Panne arrivée eau.

1. Éteignez la machine à l'aide de  et retirez la fiche de la prise murale.
2. Fermez le robinet d'eau.
3. Dévissez le tuyau d'arrivée d'eau.
4. Retirez prudemment le filtre extérieur du tuyau d'arrivée et nettoyez-le.
5. Remettez le filtre en place et vérifiez que le joint est correctement positionné.
6. Vissez fermement le tuyau d'arrivée d'eau.
7. Branchez la machine sur la prise murale et ouvrez le robinet d'eau. Laissez la pression se stabiliser pendant un moment et vérifiez que la connexion est étanche.

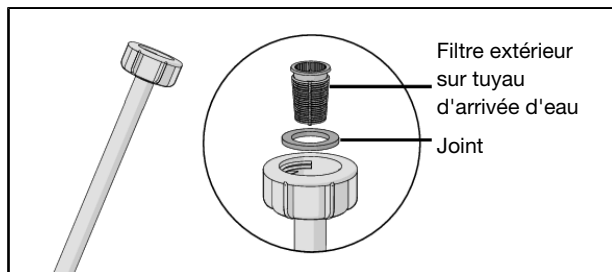

## Stockage hivernal / Transport

Entreposez le lave-vaisselle dans un lieu non exposé au gel et évitez les transports prolongés par temps très froid. Transportez le lave-vaisselle à la verticale ou à plat sur le dos.

Manipulez les coins avant du lave-vaisselle avec soin afin qu'ils ne se plient pas, ce qui peut affecter l'ouverture de la porte.

Avant de transporter un lave-vaisselle usagé ou avant un stockage prolongé, il faut d'abord vider l'eau de la machine. Lancez le programme Autonettoyage.





# Dépannage

Messages d'erreur		Action
<b>F10</b>	Trop d'eau admise 1	Déblocage de la pompe de vidange. Voir le chapitre <i>Entretien et maintenance</i> . Si le problème persiste, contactez le service après-vente le plus proche.
<b>F11</b>	Panne sortie eau	Voir « Il reste de l'eau dans le lave-vaisselle » sous « Problème » dans le tableau ci-dessous. Si le problème persiste, contactez le service après-vente le plus proche.
<b>F12</b>	Panne arrivée eau 1	Vérifiez que le robinet d'eau est ouvert. Vérifiez que le filtre extérieur sur le tuyau d'arrivée d'eau n'est pas colmaté. Voir <i>Débouchage du filtre du tuyau d'arrivée d'eau</i> dans le chapitre <i>Entretien et maintenance</i> . Si le problème persiste, contactez le service après-vente le plus proche.
<b>F40</b>	Fuite vanne arrivée	Fermez le robinet d'eau et contactez le service après-vente le plus proche.
<b>F41</b>	Panne chauffage 1	Fermez le robinet d'eau. Retirez la fiche de la prise murale et contactez le service après-vente le plus proche.
<b>F45</b>	Erreur répartiteur	Contactez le service après-vente le plus proche.
<b>F52</b>	Erreur niveau d'eau	Nettoyez le filtre grossier et le filtre fin. Vérifiez que le filtre extérieur sur le tuyau d'arrivée d'eau n'est pas colmaté. Si le problème persiste, contactez le service après-vente le plus proche.
<b>F54</b>	Trop d'eau admise 2	Fermez le robinet d'eau et contactez le service après-vente le plus proche. Pour éviter les fuites d'eau à l'extérieur du lave-vaisselle, ne retirez pas la fiche de la prise murale tant que le robinet d'eau de la conduite d'alimentation n'a pas été fermé !
<b>F56</b>	Erreur pompe circulation	Contactez le service après-vente le plus proche.
<b>F67</b>	Panne arrivée eau 2	Vérifiez que le robinet d'eau est ouvert. Vérifiez que le filtre extérieur sur le tuyau d'arrivée d'eau n'est pas colmaté. Voir <i>Débouchage du filtre du tuyau d'arrivée d'eau</i> dans le chapitre <i>Entretien et maintenance</i> . Si le problème persiste, contactez le service après-vente le plus proche.
<b>F68</b>	Panne pompe de vidange BLDC	Voir « Il reste de l'eau dans le lave-vaisselle » sous « Problème » dans le tableau ci-dessous. Si le problème persiste, contactez le service après-vente le plus proche.

Appuyez sur un bouton quelconque pour effacer le message d'erreur.

## Généralités

Problème	Causes possibles	Action
Le panneau de commande ne réagit pas lorsque j'appuie dessus.	Vous avez appuyé sur le panneau de commande trop tôt après avoir ouvert la porte.	Attendez un instant avant de réessayer.
	Sécurité enfants ou Sécurité enfants automatique est activé.	Voir le chapitre <i>Consignes de sécurité</i> .

Problème	Causes possibles	Action
	La porte est fermée.	Ouvrez la porte. Le panneau de commande ne réagit à l'utilisation que lorsque la porte est ouverte.
	Saleté sur le panneau de commande.	Essayez-les à l'aide d'un chiffon propre, sec ou légèrement humide.
	Le panneau de commande nécessite un étalonnage.	Fermez le robinet d'eau. Débranchez l'appareil de la prise murale et attendez pendant 60 secondes. Rebranchez ensuite l'appareil dans la prise murale et ouvrez le robinet d'eau.
Impossible de fermer la porte.	Les paniers ne sont pas placés correctement.	Vérifiez que les paniers sont correctement placés à l'horizontale.  Vérifiez que la vaisselle n'empêche pas les paniers de glisser correctement à leur place.
	Le verrou de porte ne s'enclenche pas et ne verrouille pas la porte.	Vérifiez le verrou de la porte. S'il ne s'est pas enclenché et n'a pas verrouillé la porte, ouvrez la porte.  Appuyez sur < et  jusqu'à ce que l'afficheur se mette à clignoter. Attendez qu'il cesse de clignoter (60 secondes). Fermez la porte. Vérifiez que le verrou de porte s'enclenche et la verrouille.
Le lave-vaisselle ne démarre pas.	 n'a pas été enfoncé.	Appuyez sur  ce que l'afficheur indique «Départ programme, fermez la porte».
	La porte n'est pas fermée correctement.	Vérifiez.
	Vous avez ouvert le lave-vaisselle pour ajouter d'autres plats pendant qu'un programme est en cours.	Fermez la porte et attendez. Après un instant, le lave-vaisselle poursuit le programme.
	Le verrou de porte ne s'est pas enclenché et ne verrouille pas la porte.	Vérifiez le verrou de la porte. S'il ne s'est pas enclenché et n'a pas verrouillé la porte, ouvrez la porte.

Problème	Causes possibles	Action
		Appuyez sur < et $\overline{F7}$ jusqu'à ce que l'afficheur se mette à clignoter. Attendez qu'il cesse de clignoter (60 secondes). Fermez la porte. Vérifiez que le verrou de porte s'enclenche et la verrouille.
	Vérifiez si l'option Départ différé a été sélectionnée.	Appuyez sur le bouton $\triangleright \square$ et maintenez-le enfoncé pendant trois secondes si vous voulez annuler l'option Départ différé.
	La fiche n'est pas branchée sur la prise murale.	Vérifiez.
	Un fusible/coupe-circuit a sauté.	Vérifiez.
La vaisselle n'est pas propre.	Les bras gicleurs ne tournent pas.	Vérifiez que la vaisselle ne bloque pas les bras gicleurs.
	Orifices et roulements à billes du bras gicleur bloqués.	Nettoyez les bras gicleurs. Voir le chapitre <i>Entretien et maintenance</i> .
	Programmes de lavage non appropriés.	Sélectionnez un programme avec Intensif. Le programme utilisera une température plus élevée pour dissoudre la graisse sur la vaisselle très sale.
	Dosage de détergent incorrect.	Dosez en fonction de la dureté de l'eau. Une quantité beaucoup trop importante ou beaucoup trop faible de détergent produit un lavage médiocre.
	Détergent trop ancien. Les détergents sont des produits périssables.	Achetez en petites quantités.
	Vaisselle mal chargée.	Ne couvrez pas la porcelaine avec des saladiers ou des objets similaires. Évitez de ranger des verres très hauts dans les coins des paniers. Voir le chapitre <i>Chargement du lave-vaisselle</i> .
	Des verres et des tasses se sont renversés au cours du programme.	Bien stabiliser la vaisselle.
	Les filtres sont obstrués.	Nettoyez le filtre grossier et le filtre fin.
	Les filtres ne sont pas montés correctement.	Vérifiez que les filtres sont correctement installés. Voir le chapitre <i>Entretien et maintenance</i> .

<b>Problème</b>	<b>Causes possibles</b>	<b>Action</b>
	Butée de la pompe de vidange manquante.	Vérifiez que le capuchon protecteur jaune à droite de l'orifice de vidange est en place. Voir le chapitre <i>Entretien et maintenance</i> .
Présence de taches sur l'acier inoxydable ou l'argent.	Certains aliments, tels que la moutarde, la mayonnaise, le citron, le vinaigre, le sel et les assaisonnements, peuvent entraîner des taches sur l'acier inoxydable s'ils restent trop longtemps à son contact.	Rincez ce type d'aliments si vous n'utilisez pas le lave-vaisselle immédiatement. Pourquoi ne pas utiliser le programme Prérinçage ?
	Tous les ustensiles en acier inoxydable peuvent provoquer des taches sur l'argent s'ils sont placés à son contact pendant le lavage. L'aluminium peut également tacher la vaisselle.	Afin d'éviter les marques et l'oxydation, séparez les plats fabriqués en différents métaux, tels que l'argent, l'acier inoxydable et l'aluminium.
Présence de taches ou d'une pellicule sur la vaisselle.	Réglage incorrect de la dose de produit de rinçage.	Voir le chapitre <i>Réglages</i> .
	Le réglage TAB est activé et du détergent Tout-en-1 avec un effet de séchage insuffisant est utilisé.	Changez de détergent Tout-en-1 ou désactivez le réglage TAB et remplissez les réservoirs de sel et de liquide de rinçage. Voir Liquide rinçage dans le chapitre <i>Réglages</i> .
	Compartiment à sel vide.	Rajoutez du sel. Voir le chapitre <i>Entretien et maintenance</i> .
	Réglage incorrect de l'adoucisseur d'eau.	Voir Dureté de l'eau dans le chapitre <i>Réglages</i> .
	L'adoucisseur d'eau contient du sel qui a fui.	Vérifiez que le couvercle du compartiment à sel est correctement serré. Sinon, contactez le service après-vente le plus proche.
	Une température trop élevée ou une quantité excessive de détergent peuvent rayer le cristal. Ces rayures sont malheureusement irréparables, mais elles peuvent être évitées !	Lavez les verres fragiles à basse température et en utilisant une petite quantité de détergent. Contactez le fabricant du détergent pour lave-vaisselle.
La vaisselle présente une pellicule collante blanche/bleue.	Dosage trop élevé de produit de rinçage.	Réduisez le dosage. Voir le chapitre <i>Réglages</i> . Si l'eau est très douce, il est possible de diluer le produit de rinçage dans l'eau selon un ratio de 50:50.

<b>Problème</b>	<b>Causes possibles</b>	<b>Action</b>
Taches restantes après le lavage.	Les taches de rouge à lèvres et de thé ou de café peuvent être difficiles à enlever.	Utilisez un détergent contenant un agent blanchissant.
Restes de détergent dans le compartiment pour détergent après le lavage de la vaisselle.	Le compartiment pour détergent était humide quand vous avez ajouté du détergent.	Le compartiment pour détergent doit être sec quand vous ajoutez du détergent.
	Le compartiment pour détergent a été bloqué.	Vérifiez que la vaisselle n'empêche pas le compartiment pour détergent de s'ouvrir.
Des cliquetis sont audibles pendant le lavage.	La vaisselle n'est pas rangée correctement ou les bras gicleurs ne tournent pas.	Vérifiez que la vaisselle est bien rangée. Faites tourner les bras gicleurs pour vérifier que rien ne gêne leur rotation.
Il reste de l'eau dans le lave-vaisselle.	Les filtres sont obstrués.	Nettoyez le filtre grossier et le filtre fin.
	Les filtres ne sont pas montés correctement.	Vérifiez que les filtres sont correctement installés. Voir le chapitre <i>Entretien et maintenance</i> .
	Présence de débris dans la pompe de vidange.	Nettoyez la pompe de vidange. Voir le chapitre <i>Entretien et maintenance</i> .
	Butée de la pompe de vidange manquante.	Vérifiez que le capuchon protecteur jaune à droite de l'orifice de vidange est en place. Voir le chapitre <i>Entretien et maintenance</i> .
	Tuyau de vidange plié.	Vérifiez que le tuyau de vidange n'est pas plié ni vrillé.
	Tuyau de vidange obstrué.	Débranchez le tuyau de vidange à l'endroit où il est raccordé au siphon de l'évier. Vérifiez qu'il ne contient pas de débris et que sa partie conique a été coupée de telle sorte que le diamètre intérieur du raccord soit d'au moins 14 mm.
Odeur désagréable dans le lave-vaisselle.	Présence de saletés autour des joints et dans les coins.	Nettoyez avec une brosse et un détergent peu moussant.
	Des programmes basse température ont été sélectionnés pendant une période prolongée.	Lancez un programme à haute température une ou deux fois par mois, ou lancez un programme d'autonettoyage. Voir Autonettoyage dans le chapitre <i>Utilisation du lave-vaisselle</i> .

<b>Problème</b>	<b>Causes possibles</b>	<b>Action</b>
Dépôts de graisse dans le lave-vaisselle.	Des programmes basse température ont été sélectionnés pendant une période prolongée.	Sélectionnez un programme avec Intensif. Le programme utilisera une température plus élevée pour dissoudre la graisse sur la vaisselle très sale , ou lancez un programme d'autonettoyage une ou deux fois par mois. Voir Autonettoyage dans le chapitre <i>Utilisation du lave-vaisselle</i> .
La vaisselle n'est pas assez sèche.	L'option Ouverture automatique de la porte n'est pas activée.	Activez l'option Ouverture automatique de la porte.
	Le lave-vaisselle n'est pas assez plein.	Chargez entièrement le lave-vaisselle.
	Il faut rajouter du produit de rinçage ou le régler sur un dosage plus élevé.	Rajoutez du produit de rinçage ou augmentez son dosage.
	Le réglage TAB est activé et du détergent Tout-en-1 avec un effet de séchage insuffisant est utilisé.	Changez de détergent Tout-en-1 ou désactivez le réglage TAB et remplissez les réservoirs de sel et de liquide de rinçage. Voir <i>Liquide rinçage</i> dans le chapitre <i>Réglages</i> .

# WiFi

Problème	Causes possibles	Action
Le symbole de réseau du lave-vaisselle  n'apparaît pas sur l'afficheur.	Le lave-vaisselle n'est pas connecté à votre réseau sans fil.	Connectez le lave-vaisselle à votre réseau sans fil. Voir le chapitre <i>ConnectLife</i> .
	Connexion WiFi est désactivé.	Activez Connexion WiFi. Voir <i>Connexion WiFi Off / Connexion WiFi On</i> au chapitre <i>ConnectLife</i> .
Échec de configuration de la connexion	Le lave-vaisselle ne peut pas accéder à votre réseau sans fil ou le routeur n'est pas connecté à Internet.	Vérifiez que le routeur est connecté à Internet.
		Assurez-vous que votre réseau sans fil utilise 2,4 GHz et qu'il est visible. Essayez de rapprocher le routeur du lave-vaisselle si le signal est trop faible.  Reportez-vous également à la section Dépannage à l'adresse <a href="http://www.connectlife.io">www.connectlife.io</a> . Si le problème persiste, contactez le service après-vente le plus proche.
Échec de l'ajout d'un appareil	Votre smartphone/tablette n'est pas connecté(e) à votre réseau sans fil ou le routeur n'est pas connecté à Internet.	Vérifiez que le routeur est connecté à Internet.
		Vérifiez que votre smartphone/tablette est connecté(e) à votre réseau sans fil.  Reportez-vous également à la section Dépannage à l'adresse <a href="http://www.connectlife.io">www.connectlife.io</a> . Si le problème persiste, contactez le service après-vente le plus proche.
Le lave-vaisselle est affiché comme déconnecté dans l'application <i>ConnectLife</i> .	Connexion WiFi est désactivé.	Activez Connexion WiFi. Voir <i>Connexion WiFi Off / Connexion WiFi On</i> au chapitre <i>ConnectLife</i> .
		Reportez-vous également à la section Dépannage à l'adresse <a href="http://www.connectlife.io">www.connectlife.io</a> . Si le problème persiste, contactez le service après-vente le plus proche.

<b>Problème</b>	<b>Causes possibles</b>	<b>Action</b>
Échec de la mise à jour logicielle.	La connexion réseau a été perdue ou l'alimentation du lave-vaisselle a été coupée en raison d'une panne de courant.	Assurez-vous que le bloc d'alimentation n'est pas interrompu et que la connexion réseau est stable avant de réessayer. Si le problème persiste, contactez le service après-vente le plus proche.



# Installation

Il est important de lire et de respecter scrupuleusement les instructions et les indications ci-dessous. Procédez à l'installation et aux raccordements conformément aux instructions d'installation de la notice d'installation séparée.

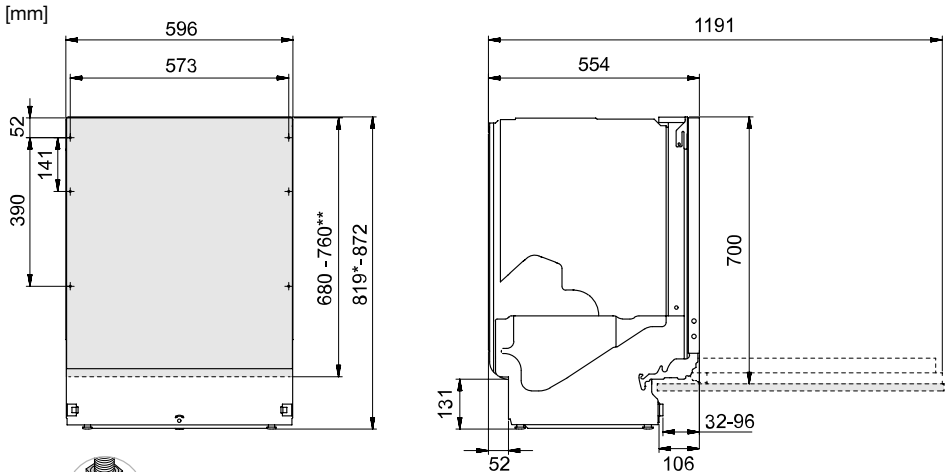

\*Retirez les contre-écrous lors de l'installation dans une niche mesurant 820-821 mm.

\*\*Hauteur de la porte décorative.

*Dimensions nominales. Les mesures réelles peuvent varier.*

## Consignes de sécurité

- Le raccordement à l'électricité, à l'eau et à la tuyauterie d'évacuation doit être effectué par un professionnel qualifié.
- Suivez toujours la réglementation en vigueur en ce qui concerne l'eau, l'évacuation et l'électricité.
- Prenez des précautions lors de l'installation ! Mettez des gants de protection ! L'installation doit être effectuée par deux personnes !
- Placez un plateau d'égouttement sur le sol, sous le lave-vaisselle, pour éviter les dommages résultant d'une éventuelle fuite d'eau.
- Avant de visser le lave-vaisselle à sa place, procédez à un essai en faisant fonctionner le programme Prérinçage. Vérifiez que le lave-vaisselle se remplit d'eau et se vidange. Vérifiez également qu'il n'y a aucune fuite au niveau des raccords.

### ATTENTION !

N'obstruez pas l'aération située dans le bas de la porte avec un tapis ou un élément similaire.

### ATTENTION !

Coupez l'arrivée d'eau lors de l'installation du lave-vaisselle !

Retirez la fiche de la prise ou coupez l'alimentation électrique pendant les travaux !

## Installation

- Les dimensions de la niche et des raccords sont indiquées dans les instructions d'installation. Vérifiez que toutes les dimensions sont correctes avant de commencer l'installation. Notez que la hauteur de la porte peut être ajustée pour correspondre à d'autres raccords.
- Manipulez les coins avant du lave-vaisselle avec soin afin qu'ils ne se plient pas, ce qui peut affecter l'ouverture de la porte.
- Assurez-vous que le sol sur lequel le lave-vaisselle doit être installé est solide. Réglez les pieds afin que le lave-vaisselle soit posé parfaitement à l'horizontale. Serrez les contre-écrous.
- Si le lave-vaisselle est intégré, les meubles adjacents doivent être résistants à la condensation émise par le lave-vaisselle.
- Montez le film de protection sous le plan de travail et autour du bord. La fonction du film de protection est de protéger le plan de travail de l'humidité. (Le film de protection se trouve dans le sac en plastique inclus.)
- Vérifiez que la machine est installée de sorte que la porte s'ouvre librement ; sinon, la fonction de verrouillage de la porte risque d'être perturbée.
- Notez qu'il peut être nécessaire de régler les ressorts de porte après le montage d'une porte décorative. Réglez les ressorts gauche et droit de manière identique jusqu'à ce que la porte soit uniformément équilibrée.

## Branchement à la canalisation des eaux usées

Ce lave-vaisselle est adapté pour être installé dans un renforcement surélevé (pour atteindre une hauteur de travail ergonomique). Cela signifie que le lave-vaisselle peut être placé de sorte que le tuyau de vidange fonctionne à un niveau inférieur à celui du fond du lave-vaisselle, par exemple en le dirigeant directement vers une vidange de sol.

Le tuyau de vidange peut aussi être vissé à un raccord au niveau du siphon de l'évier. Ce raccord doit présenter un diamètre intérieur d'au moins 14 mm.

Le tuyau de vidange peut être rallongé de 2,5 m maximum (sa longueur totale ne doit pas excéder 4,5 m). Tous les joints et tubes de raccord doivent présenter un diamètre intérieur d'au moins 14 mm.

Aucune partie du tuyau de vidange ne doit se trouver à plus de 950 mm au-dessus du socle du lave-vaisselle.

Attachez le tuyau de vidange avec un collier de serrage. Vérifiez que le tuyau de vidange n'est pas plié.

## Branchement à l'arrivée d'eau

Utilisez exclusivement le tuyau d'arrivée d'eau fourni avec le lave-vaisselle. Ne réutilisez pas des flexibles usés ou d'autres modèles.

Le tuyau d'arrivée d'eau doit être raccordé à un robinet. Le robinet doit être facile d'accès, afin de permettre de couper l'eau si le lave-vaisselle doit être déplacé.

Une fois l'installation terminée, ouvrez le robinet pour permettre à la pression de se stabiliser pendant un moment. Vérifiez que tous les raccordements sont bien étanches.

## Raccordez à l'arrivée d'eau froide

Branchez le lave-vaisselle sur l'arrivée d'eau froide si le bâtiment est chauffé au fioul, à l'électricité ou au gaz.

## Raccordement à l'eau chaude

Branchez le lave-vaisselle sur l'arrivée d'eau chaude (max. 70 °C) si le bâtiment utilise un chauffage écoénergétique tel que le chauffage urbain, l'énergie solaire ou géothermique. Un raccordement à l'eau chaude réduit la consommation d'électricité du lave-vaisselle.

### REMARQUE

Ne dépassez pas la température autorisée de l'arrivée d'eau. Certains matériaux utilisés dans certains ustensiles de cuisson ne résistent à une chaleur élevée. Voir *Vaisselle fragile* dans le chapitre *Chargement du lave-vaisselle*.

## Raccordement électrique

Des informations relatives aux branchements électriques figurent sur la plaque signalétique. Ces spécifications doivent correspondre à la tension et à la fréquence du secteur.

Le lave-vaisselle doit être raccordé à une prise de terre.

La prise murale doit être posée à l'extérieur de la zone d'installation afin d'en faciliter l'accès après la mise en place du lave-vaisselle. N'utilisez pas de rallonge !

## Ouverture push

La porte du lave-vaisselle peut être ouverte sans poignée.

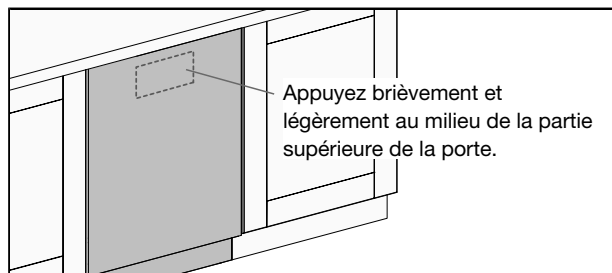

### REMARQUE

La porte peut être ouverte manuellement si le lave-vaisselle n'est pas raccordé à l'alimentation électrique. Saisissez la porte des deux côtés sur la partie supérieure et tirez-la tout droit vers l'extérieur.

# Service après-vente

## Informations sur votre produit

La plaque signalétique comporte un code QR. Scannez ce code pour afficher des informations sur votre produit.

## Contactez le service après-vente le plus proche

Lisez le chapitre *Dépannage* avant de contacter le service après-vente. Si vous avez rencontré un problème que vous n'avez pas pu résoudre, veuillez contacter le service après-vente le plus proche pour obtenir une aide professionnelle, voir [www.pelgrim.nl](http://www.pelgrim.nl) / [www.pelgrim.be](http://www.pelgrim.be). Notre site Web contient également des informations sur la disponibilité des pièces de rechange et sur ce que vous pouvez réparer vous-même.

Quand vous contactez le service après-vente, vous devez fournir les informations disponibles sur la plaque signalétique, y compris le numéro d'article (1) et le numéro de série (2).

Veuillez noter que les réparations non professionnelles risquent de nuire à la sécurité des utilisateurs et d'affecter la garantie.



## Nombre de cycles

Appuyez longuement sur  $\rangle$  et  $\equiv$  pendant 3 secondes pour afficher Nombre de cycles sur l'afficheur.

# Données techniques et performances énergétiques

## Données techniques

Hauteur:	819-872 mm
Largeur:	596 mm
Profondeur:	554 mm
Poids:	50 kg <sup>1)</sup>
Nombre de couverts standards :	14 <sup>2)</sup>
Pression d'eau:	0,03-1,0 MPa
Raccordement électrique :	Voir plaque signalétique.
Puissance assignée :	Voir plaque signalétique.

<sup>1)</sup> Le poids peut varier selon les spécifications.

<sup>2)</sup> Conformément à la norme EN 60436.

## Informations pour les consommateurs

Vous trouverez des informations sur votre appareil à l'adresse [www.pelgrim.nl](http://www.pelgrim.nl) / [www.pelgrim.be](http://www.pelgrim.be). Vous pouvez également trouver des informations dans la base de données d'enregistrement des produits de l'UE pour l'étiquetage énergétique, EPREL. Scannez le code QR sur l'étiquette énergétique fournie avec le lave-vaisselle (ou allez à <https://eprel.ec.europa.eu> et recherchez le nom du modèle).

Cet appareil contient une ou plusieurs sources lumineuses de classe d'efficacité énergétique D. Les sources lumineuses sont disponibles en tant que pièces de rechange et peuvent être remplacées, sans dommage pour le lave-vaisselle, par votre service après-vente le plus proche ou par un professionnel tout aussi qualifié.

## Informations pour le laboratoire d'essais

Des informations sur ce produit sont disponibles dans la Base de données européenne sur l'étiquetage énergétique, EPREL, et peuvent également être commandées par e-mail: [dishwashers@appliance-development.com](mailto:dishwashers@appliance-development.com).

La demande doit comprendre les informations disponibles sur la plaque signalétique, y compris le numéro d'article (1), le numéro de série (2) et le nom du modèle (3).

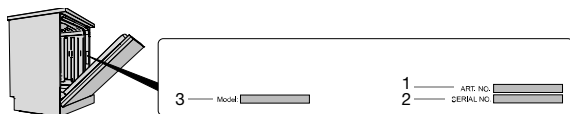

## Déclaration de conformité

Nous déclarons par la présente que cet appareil est conforme aux directives européennes pertinentes et aux exigences des normes pertinentes.

# Pelgrim

[www.pelgrim.nl](http://www.pelgrim.nl) / [www.pelgrim.be](http://www.pelgrim.be)



918108-a2

*Sous réserve de modification.*

# Pelgrim

DE

## **Gebrauchsanweisung**

Geschirrspüler

GVWC391L

# Inhaltsverzeichnis

<b>Ihr Geschirrspüler</b> .....	<b>4</b>
<b>Sicherheitshinweise</b> .....	<b>5</b>
Kindersicherung .....	6
Aufstellen .....	6
Überlaufschutz .....	6
Verpackung .....	6
Entsorgung .....	7
Aktualisierte Informationen zur Entsorgung von Altgeräten .....	7
Symbole auf dem Gerät .....	8
<b>Vor der Inbetriebnahme des Geschirrspülers</b> .....	<b>9</b>
Wasserhärte .....	9
Grundeinstellungen .....	10
Klarspüler auffüllen .....	11
Salz auffüllen .....	11
<b>Umweltfreundlicheres Spülen</b> .....	<b>12</b>
Energie und Wasser sparen .....	12
<b>Beladen des Geschirrspülers</b> .....	<b>13</b>
Zerbrechliches Geschirr .....	13
Das Beladen wirkt sich auf das Spülergebnis aus .....	13
Die Körbe des Geschirrspülers .....	14
Besteckschublade .....	14
Oberer Korb .....	15
Unterer Korb .....	17
Besteckkorb .....	18
<b>Verwendung des Geschirrspülers</b> .....	<b>20</b>
Hinzufügen von Geschirrspülmittel .....	20
Ein/Aus .....	21
Wählen Sie das Programm .....	21
Einen Programm-Modus auswählen .....	23
Optionen wählen .....	24
Start/Stop .....	24
Betriebsanzeigelämpchen .....	25
Falls Sie weiteres Geschirr einladen möchten .....	25
Stromausfall .....	26
Nach Programmende .....	26
Bestes Trockenergebnis .....	26
Entladen des Geschirrspülers .....	26
<b>Programm-Tabelle</b> .....	<b>27</b>
<b>ConnectLife</b> .....	<b>28</b>
Verbindungsaufbau mit einem Netzwerk und Pairing .....	28
Fernsteuerung des Geschirrspülers .....	29
Fernstart des Geschirrspülers .....	29
Weitere Geräte koppeln .....	29
WLAN-Verbindung Aus / WLAN-Verbindung Ein .....	29
Alle Geräte entfernen .....	29



<b>Einstellungen .....</b>	<b>30</b>
<b>Reinigung und Pflege .....</b>	<b>34</b>
Klarspüler auffüllen .....	34
Salz auffüllen .....	34
Filter reinigen .....	34
Reinigung der Sprüharme .....	35
Äußerliche Reinigung des Geschirrspülers .....	37
Selbstreinigung starten .....	37
Blockaden entfernen .....	37
Transport/Lagerung im Winter .....	38
<b>Problemlösung .....</b>	<b>39</b>
Allgemein .....	39
WLAN .....	45
<b>Installation .....</b>	<b>47</b>
Sicherheitshinweise .....	47
Aufstellung .....	48
Wasserablauf .....	48
Wasseranschluss .....	48
Stromanschluss .....	49
Push to open .....	49
<b>Service .....</b>	<b>50</b>
Informationen zu Ihrem Produkt .....	50
Kontaktieren Sie den Kundendienst .....	50
Anzahl Zyklen .....	50
<b>Technische Daten und Energieklassen-Aufkleber .....</b>	<b>51</b>
Technische Daten .....	51
Informationen für Verbraucher .....	51
Informationen für das Testinstitut .....	51
Konformitätserklärung .....	51

# Ihr Geschirrspüler

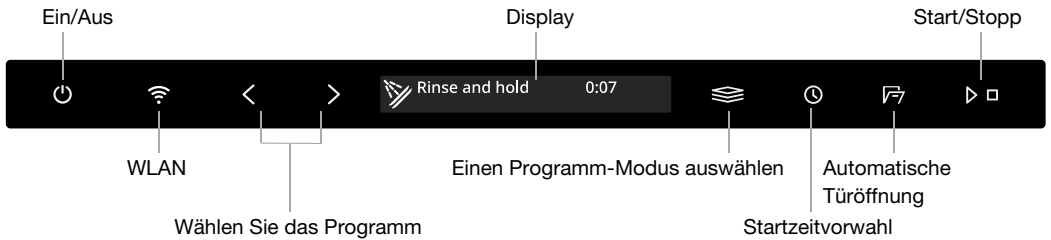

Informationen auf dem Display:

- \* Klarspüler auffüllen
- ☞ Salz auffüllen

- 📶 Mit Cloud verbunden  
(Blinkt beim Verbindungsaufbau)
- 📶 Fernsteuerung aktiv

Text auf dem Display:

- Filter reinigen
- Selbstreinigung starten
- Siehe hierzu Kapitel *Reinigung und Pflege*.

Installieren Sie den Geschirrspüler, siehe Kapitel *Installation*. Öffnen Sie die Tür und drücken Sie auf .

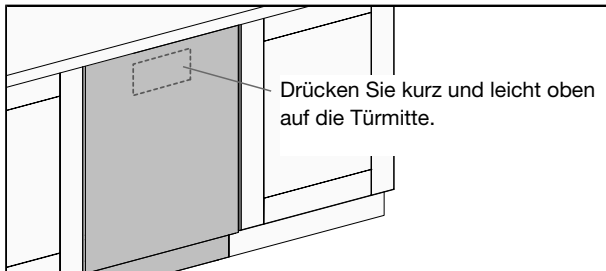

Beim ersten Einschalten des Geschirrspülers wird „**This is a first time setup.**“ auf dem Display angezeigt. Um optimale Spülergebnisse sicherzustellen, ist es wichtig, die richtigen Einstellungen zu wählen. Siehe Seite 9.

Sie können diesen Geschirrspüler über Ihr Smartphone oder Tablet fernbedienen. Verbinden Sie den Geschirrspüler dazu mit Ihrem WLAN-Netz und koppeln Sie ihn mit Ihrem Smartphone oder Tablet, um das Gerät über die App *ConnectLife* von unterwegs zu steuern. Mithilfe der App können Sie Informationen abrufen, Einstellungen ändern und den Geschirrspüler überwachen (der Geschirrspüler lässt sich in jedem Fall auch ohne App benutzen).

## Sicherheitshinweise

- Lesen Sie die Bedienungsanleitung und bewahren Sie diese sorgfältig auf!
- Anzahl der Standard-Maßgedecke: 14
- Verwenden Sie den Geschirrspüler nie zu einem anderen als dem in dieser Bedienungsanleitung angegebenen Zweck.
- Beladen Sie die Geschirrspülertür oder die Geschirrspülerkörbe ausschließlich mit Geschirr.
- Lassen Sie niemals die Tür des Geschirrspülers offen, da sich sonst jemand daran stoßen könnte. Schieben Sie die Geschirrkörbe in die Maschine, da der Geschirrspüler andernfalls nach vorne kippen kann.
- Verwenden Sie nur Geschirrspülmittel, das für Geschirrspüler geeignet ist!
- Diese Maschine kann von Kindern ab 8 Jahren sowie von Menschen mit eingeschränkter Bewegungsfähigkeit, eingeschränkten geistigen Fähigkeiten oder fehlender Erfahrung verwendet werden. Dabei müssen sie jedoch überwacht werden oder Anweisungen erhalten, wie die Maschine zu bedienen ist, und sie müssen die damit einhergehenden Risiken verstehen. Reinigungsarbeiten an der Maschine dürfen nicht von Kindern ohne Aufsicht durchgeführt werden.
- Ein schadhaftes Netzanschlusskabel darf nur vom Kundendienst des Herstellers oder einer Elektrofachkraft ausgewechselt werden.
- Der Geschirrspüler darf nur in Privathaushalten und für spülmaschinengeeignetes Geschirr eingesetzt werden. Jede sonstige Verwendung ist untersagt.
- Laden Sie niemals Geschirr mit Resten von Lösungsmitteln in den Geschirrspüler, da dies zu Explosionen führen kann. Auch Geschirr mit Resten von Asche, Wachs oder Schmiermitteln darf nicht im Geschirrspüler gewaschen werden.

- Kinder nicht unbeaufsichtigt lassen. Erlauben Sie Kindern nicht, den Geschirrspüler zu benutzen oder damit zu spielen. Dies gilt insbesondere, wenn die Tür geöffnet ist. Es könnten darin noch Geschirrspülmittelreste vorhanden sein! Starten Sie den Geschirrspüler nach der Zugabe von Geschirrspülmittel immer sofort.



**WARNUNG!**

Messer und andere spitze Gegenstände müssen entweder mit der Spitze nach unten in den Besteckkorb oder waagrecht in die anderen Körbe gelegt werden.



**WARNUNG!**

Beaufsichtigen Sie Ihre Kinder – Geschirrspülmittel sind ätzend!

## Kindersicherung

Sie können die Einstellung Automatische Kindersicherung aktivieren, um zu verhindern, dass Kinder den Geschirrspüler starten. Siehe hierzu Kapitel *Einstellungen*. Sie können die Funktion Kindersicherung vorübergehend aktivieren und deaktivieren. Drücken Sie die Schaltflächen < und  und halten Sie sie drei Sekunden lang gedrückt.

## Aufstellen

Siehe Kapitel *Installation*.

## Überlaufschutz

Der Überlaufschutz startet das Abpumpen der Maschine und sperrt den Wasserzulauf ab, wenn der Wasserstand im Geschirrspüler die normale Füllstandshöhe übersteigt. Wenn der Überlaufschutz ausgelöst wurde, erscheint die Angabe F54 (Überfluss Wasser) auf dem Display. Drehen Sie den Wasserhahn zu und kontaktieren Sie den Kundendienst. (Um Wasserleckagen im Aufstellungsraum des Geschirrspülers zu vermeiden, drehen Sie bitte den Wasserhahn der Zulaufleitung zu, bevor Sie den Stecker aus der Wandsteckdose ziehen!)

## Verpackung

Die Umverpackung schützt das Produkt beim Transport. Das Verpackungsmaterial ist recyclingfähig. Trennen Sie die verschiedenen Verpackungsmaterialien, um Rohstoffeinsatz und Abfälle zu reduzieren. Ihr Händler kann die Verpackung zu Recyclingzwecken übernehmen oder Ihnen das nächstgelegene Recyclingzentrum nennen. Die Verpackung besteht aus:

- Wellpappe aus 100% Recyclingmaterial.
- Styropor (EPS) ohne Chlor- oder Fluorzusatz.
- Halterung aus unbehandeltem Holz.
- Schutzfolie aus Polyethylen (PE).

## Entsorgung

Der Geschirrspüler ist recyclingfreundlich hergestellt und entsprechend gekennzeichnet. Wenn der Geschirrspüler das Ende seiner Nutzungsdauer erreicht hat und entsorgt werden muss, sollten Sie ihn sofort unbrauchbar machen. Ziehen Sie das Netzkabel heraus und schneiden Sie es so kurz wie möglich ab. Entfernen Sie eventuelle Leuchten.

Wenden Sie sich an Ihre lokalen Behörden, um zu erfahren, wo und wie Sie den Geschirrspüler richtig dem Recycling zuführen können.

## Aktualisierte Informationen zur Entsorgung von Altgeräten

Das Elektro- und Elektronikgerätegesetz (ElektroG) enthält eine Vielzahl von Anforderungen an den Umgang mit Elektro- und Elektronikgeräten. Die wichtigsten sind hier zusammengestellt.

### Getrennte Erfassung von Altgeräten

Elektro- und Elektronikgeräte, die zu Abfall geworden sind, werden als Altgeräte bezeichnet. Besitzer von Altgeräten haben diese einer vom unsortierten Siedlungsabfall getrennten Erfassung zuzuführen. Altgeräte gehören insbesondere nicht in den Hausmüll, sondern in spezielle Sammel und Rückgabesysteme.

### Batterien und Akkus sowie Lampen

Besitzer von Altgeräten haben Altbatterien und Altakkumulatoren, die nicht vom Altgerät umschlossen sind, sowie Lampen, die zerstörungsfrei aus dem Altgerät entnommen werden können, im Regelfall vor der Abgabe an einer Erfassungsstelle vom Altgerät zu trennen. Dies gilt nicht, soweit Altgeräte einer Vorbereitung zur Wiederverwendung unter Beteiligung eines öffentlichrechtlichen Entsorgungsträgers zugeführt werden.

### Möglichkeiten der Rückgabe von Altgeräten

Besitzer von Altgeräten aus privaten Haushalten können diese bei den Sammelstellen der öffentlichrechtlichen Entsorgungsträger oder bei den von Herstellern oder Vertreibern im Sinne des ElektroG eingerichteten Rücknahmestellen unentgeltlich abgeben.

Rücknahmepflichtig sind Geschäfte mit einer Verkaufsfläche von mindestens 400 m<sup>2</sup> für Elektro- und Elektronikgeräte sowie diejenigen Lebensmittelgeschäfte mit einer Gesamtverkaufsfläche von mindestens 800 m<sup>2</sup>, die mehrmals pro Jahr oder dauerhaft Elektro- und Elektronikgeräte anbieten und auf dem Markt bereitstellen. Dies gilt auch bei Vertrieb unter Verwendung von Fernkommunikationsmitteln, wenn die Lager- und Versandflächen für Elektro- und Elektronikgeräte mindestens 400 m<sup>2</sup> betragen oder die gesamten Lager- und Versandflächen mindestens 800 m<sup>2</sup> betragen. Vertreter haben die Rücknahme grundsätzlich durch geeignete Rückgabemöglichkeiten in zumutbarer Entfernung zum jeweiligen Endnutzer zu gewährleisten.

Die Möglichkeit der unentgeltlichen Rückgabe eines Altgerätes besteht bei rücknahmepflichtigen Vertreibern unter anderem dann, wenn ein neues gleichartiges Gerät, das im Wesentlichen die gleichen Funktionen erfüllt, an einen Endnutzer abgegeben wird. Wenn ein neues Gerät an einen privaten Haushalt ausgeliefert wird, kann das gleichartige Altgerät auch dort zur unentgeltlichen Abholung übergeben werden; dies gilt bei einem Vertrieb unter Verwendung von Fernkommunikationsmitteln für Geräte der Kategorien 1, 2 oder 4 gemäß § 2 Abs. 1 ElektroG, nämlich »Wärmeüberträger«, »Bildschirmgeräte« oder »Großgeräte« (letztere mit mindestens einer äußeren Abmessung über 50 Zentimeter). Zu einer entsprechenden Rückgabe-Absicht werden Endnutzer beim Abschluss eines Kaufvertrages befragt. Außerdem besteht die Möglichkeit der unentgeltlichen Rückgabe bei Sammelstellen der Vertreter unabhängig vom Kauf eines neuen Gerätes für solche Altgeräte, die in keiner äußeren Abmessung größer als 25 Zentimeter sind, und zwar beschränkt auf drei Altgeräte pro Geräteart.

## Datenschutz-Hinweis

Altgeräte enthalten häufig sensible personenbezogene Daten. Dies gilt insbesondere für Geräte der Informations- und Telekommunikationstechnik wie Computer und Smartphones. Bitte beachten Sie in Ihrem eigenen Interesse, dass für die Löschung der Daten auf den zu entsorgenden Altgeräten jeder Endnutzer selbst verantwortlich ist.

## Bedeutung des Symbols »durchgestrichene Mülltonne«



Das auf Elektro- und Elektronikgeräten regelmäßig abgebildete Symbol einer durchgestrichenen Mülltonne weist darauf hin, dass das jeweilige Gerät am Ende seiner Lebensdauer getrennt vom unsortierten Siedlungsabfall zu erfassen ist.

## Symbole auf dem Gerät

 Lesen Sie die Bedienungsanleitung durch.



Als Elektroschrott entsorgen.

 Zugelassen nach den einschlägigen EU-Richtlinien.

# Vor der Inbetriebnahme des Geschirrspülers

## Wasserhärte

Um ein gutes Spülergebnis zu erhalten, benötigt der Geschirrspüler weiches Wasser (Wasser mit einem niedrigen Mineralgehalt). Hartes Wasser führt zur Bildung von weißen Ablagerungen auf dem Geschirr und im Geschirrspüler.

### Prüfen der Wasserhärte

Die Wasserhärte wird in deutschen Grad Wasserhärte (°dH), französischen Grad Wasserhärte (°fH), englischen Grad Wasserhärte (°eH) oder in Millimol pro Liter (mmol/l) angegeben.

Falls der Härtegrad der Wasserversorgung höher als 5 °dH (bzw. 9 °fH / 6 °eH / 0,9 mmol/l) ist, muss das Wasser enthärtet werden. Dies erfolgt automatisch mithilfe des eingebauten Wasserenthärter. Damit der Wasserenthärter korrekt funktionieren kann, muss der Härtegrad der Wasserversorgung eingestellt werden. Justieren Sie den Wasserenthärter entsprechend und dosieren Sie Geschirrspülmittel und Klarspüler dann wie für weiches Wasser.

Wenden Sie sich an Ihre lokalen Wasserwerke, um den Härtegrad Ihres Wassers zu erfragen.

Notieren Sie die Wasserhärte: \_\_\_\_\_

°dH	°fH	°eH	mmol/l	Empfohlene Einstellung
0-5	0-9	0-6	0,0-0,9	0
6-8	10-14	7-10	1,0-1,4	1
9-11	15-20	11-14	1,5-2,0	2
12-14	21-25	15-18	2,1-2,5	3
15-19	26-34	19-24	2,6-3,4	4
20-24	35-43	25-30	3,5-4,3	5
25-29	44-52	31-36	4,4-5,2	6
30-39	53-70	37-49	5,3-7,0	7
40-49	71-88	50-61	7,1-8,8	8
50	89	62	8,9	9

Für Wasserhärten über 50°dH (89°fH / 62°eH / 8,9 mmol/l) empfehlen wir den Anschluss an einen externen Wasserenthärter.

### Erhöhter Verbrauch während der Regenerierung

Der in den Geschirrspüler eingebaute Wasserenthärter wird zur Gewährleistung der Funktion regelmäßig regeneriert. Durch die Regenerierung wird das Geschirrspülprogramm verlängert und der Verbrauch von Energie und Wasser erhöht. Wie oft der Wasserenthärter des Geschirrspülers regeneriert wird, hängt von der gewählten Einstellung ab.

Läuft zum Beispiel das Programm Eco mit einer Wasserhärte von 14°dH (25°fH / 18°eH / 2,5 mmol/l), dann wird der Wasserenthärter in regelmäßigen Zeitabständen (nach 7 Geschirrspülzyklen) regeneriert. Dadurch erhöht sich der Energieverbrauch um 0,015 kWh und der Wasserverbrauch um 2,3 Liter und die Programmdauer wird um 3 Minuten verlängert. Die Regenerierung erfolgt während des Hauptspülgangs des Programms.

**WARNUNG!**

Hartes Wasser hinterlässt weiße Ablagerungen auf dem Geschirr und im Geschirrspüler, deswegen ist es wichtig, die richtige Einstellung für den Wasserenthärter auszuwählen. Siehe Wasserhärte.

Lassen Sie den Geschirrspüler nie mit leerem Salzbehälter laufen, wenn die Wasserhärte der Wasserversorgung mehr als 5°dH (9°FH / 6°eH / 0,9 mmol/l) beträgt.

## Grundeinstellungen

Öffnen Sie die Tür. Drücken Sie auf .

„**This is a first time setup.**“ wird am Display angezeigt. Um optimale Geschirrspülergebnisse sicherzustellen, ist es wichtig, die richtigen Einstellungen zu wählen.

Wählen Sie die Einstellung mit < oder >. Bestätigen Sie die gewählte Einstellung mit .

Einstellungen		
1.	<b>Language (Sprache)</b>	Wählen Sie die Sprache aus, die im Display angezeigt werden soll.
2.	<b>Klarspüler</b> 0/1/2/3/4/5 <i>Werkseitig vorgewählt: 4</i>	Die Trockenzeit verkürzt sich und das Trockenergebnis ist besser, wenn Klarspüler verwendet wird. Auch das Spülergebnis ist besser, das Spülgut wird einwandfrei und fleckenlos sauber. Der Spender für den Klarspüler kann zwischen 0 (Aus) und 5 (Hohe Dosierung) eingestellt werden.
3.	<b>Wasserhärte</b> 0/1/2/3/4/5/6/7/8/9 <i>Werkseitig vorgewählt: 4</i>	Dosierung des Wasserenthärters. Wählen Sie die Einstellung abhängig von der Wasserhärte. Die richtige Einstellung ist wichtig! Für eine Wasserversorgung mit einer Härte von über 5 °dH (9 °fH / 6 °eH / 0,9 mmol/l) mit Salz füllen. <i>Für einen Wasserzulauf mit einem Härtegrad unter 6°dH (10°fH / 7°eH / 1,0 mmol/l) wählen Sie 0. Der Wasserenthärter ist deaktiviert und es muss kein Salz eingefüllt werden.</i>
4.	<b>TAB</b> Ein/Aus (All-in-One-Geschirrspülmittel) <i>Werkseitig vorgewählt: Aus</i>	Aktivieren Sie diese Einstellung, wenn Sie ein All-in-One-Geschirrspülmittel verwenden, das Klarspüler enthält. Diese Einstellung verringert die Klarspülmitteldosierung und beeinflusst, wie oft der integrierte Enthärter des Geschirrspülers regeneriert wird.

Zur Änderung der gewählten Einstellung, siehe Kapitel Einstellungen.



## \* Klarspüler auffüllen

Wählen Sie Klarspüler 1 - 5 und füllen Sie das Klarspülmittelfach mit Klarspülmittel auf.



1. Öffnen Sie den Deckel des Klarspülerfachs.
2. Füllen Sie den Klarspüler vorsichtig bis zur Markierung **MAX** ein.
3. Entfernen Sie sämtliche Klarspüler-Spritzer neben dem Fach.
4. Verschließen Sie den Deckel sorgfältig.

## § Salz auffüllen

Für eine Wasserversorgung mit einer Härte von über 5 °dH (9 °fH / 6 °eH / 0,9 mmol/l) mit Salz füllen.

Füllen Sie Salz in den Salzbehälter ein, wenn Sie die Einstellung Wasserhärte 1 - 9 gewählt haben.

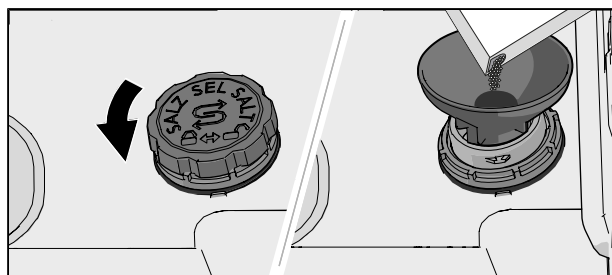

1. Drehen Sie den Deckel des Salzbehälters gegen den Uhrzeigersinn, um ihn abzunehmen.
2. Positionieren Sie den mit dem Geschirrspüler mitgelieferten Trichter in die Auffüllöffnung des Salzbehälters. Vor dem ersten Spülgang ca. 1 l Wasser einfüllen. (Das Wasser wird nur beim ersten Mal benötigt.)
3. Füllen Sie eine ausreichende Menge Salz in den Salzbehälter ein (max. 750 Gramm). Verwenden Sie dazu Spezzialsalz für Geschirrspüler.
4. Wischen Sie überschüssiges Salz ab und drehen Sie den Deckel im Uhrzeigersinn, bis er sich in der geschlossenen Position befindet.

### ! **WARNUNG!**

Um Rostflecke zu vermeiden, muss ein Geschirrspülprogramm sofort nach der Zugabe von Salz gestartet werden.

Füllen Sie unter keinen Umständen Geschirrspülmittel in den Salzbehälter. Dadurch wird der Wasserenthärter zerstört!

# Umweltfreundlicheres Spülen

## Energie und Wasser sparen

Ein Geschirrspüler in einem Privathaushalt verbraucht in der Regel weniger Energie und Wasser als das Geschirrspülen von Hand.

### Spülen Sie Geschirr nicht unter fließendem Wasser ab.

Spülen Sie das Geschirr nicht mit Leitungswasser vor, da dies den Energie- und Wasserverbrauch erhöht. Entfernen Sie lediglich größere Speisereste, bevor Sie den Geschirrspüler beladen.

### Wählen Sie ein umweltfreundliches Geschirrspülmittel.

Lesen Sie die Umwelterklärungen auf der Verpackung!

Übermäßige Mengen an Geschirrspülmittel, Klarspüler und Salz machen den Spülvorgang weniger effektiv und belasten die Umwelt stärker.

### Geschirrspüler nur bei voller Beladung laufen lassen

Sparen Sie Energie und Wasser, indem Sie ein Spülprogramm erst dann laufen lassen, wenn der Geschirrspüler voll beladen ist (siehe „Anzahl der Standard-Maßgedecke“). Verwenden Sie das Programm Vorspülen zum Spülen des Geschirrs bei unangenehmen Gerüchen.

Sie können auch das Programm Anti-Geruch verwenden, um unangenehme Gerüche durch schmutziges Geschirr zu verhindern, das sich im Geschirrspüler befindet.

### Lassen Sie Programme bei niedrigerer Temperatur laufen.

Wenn das Geschirr nur leicht verschmutzt ist, können Sie ein Programm mit niedriger Temperatur wählen.

### Wählen Sie das Geschirrspülprogramm – Eco

Dieses Programm ist zur Reinigung von normal verschmutztem Geschirr geeignet und hinsichtlich des Gesamtenergie- und Wasserverbrauchs das effektivste Programm. Mit diesem Programm wird die Einhaltung der EU-Richtlinie für Ökodesign überprüft.

Das Geschirrspülprogramm ist für einen effizienten Spülvorgang bei möglichst geringem Energie- und Wasserverbrauch ausgelegt. Das Programm spült über lange Zeit bei niedriger Temperatur.

### Wählen Sie Option – Automatische Türöffnung

Durch die Auswahl Automatische Türöffnung, welche die Geschirrspülertür automatisch öffnet, werden bessere Trockenergebnisse erzielt. Warten Sie, bis der Geschirrspüler anzeigt, dass das Programm zu Ende und das Geschirr abgekühlt ist, bevor Sie den Geschirrspüler entladen.

### Anschluss an Kaltwasser

Schließen Sie den Geschirrspüler an den Kaltwasserzulauf an, wenn das Gebäude mit Öl, Strom oder Gas beheizt wird.

### Anschluss an Warmwasser

Schließen Sie den Geschirrspüler an den Warmwasserzulauf (max. 70 °C) an, wenn das Gebäude aus energieeffizienten Quellen wie Fernwärme, Solarenergie oder geothermischer Energie beheizt wird. Mit einem Warmwasseranschluss verringert sich der Energieverbrauch des Geschirrspülers.

### HINWEIS!

Achten Sie darauf, dass die zulässige Wasserzulauftemperatur nicht überschritten wird. Einige für Kochgeschirr verwendete Materialien halten keiner großen Hitze stand. Siehe *Zerbrechliches Geschirr* im Kapitel *Beladen des Geschirrspülers*.

# Beladen des Geschirrspülers

## Zerbrechliches Geschirr

Manche Arten von Kochgeschirr sind aus unterschiedlichen Gründen nicht spülmaschinenfest. Bestimmte Materialien vertragen keine große Hitze und andere können vom Geschirrspülmittel angegriffen werden.

Seien Sie vorsichtig mit handgefertigten Gegenständen, zerbrechlicher Dekoration, Kristall/Glas, Silber, Kupfer, Zinn, Aluminium, Holz und Kunststoff. Achten Sie auf die Kennzeichnung „Spülmaschinenfest“.

## Zerbrechliches Dekor

Porzellan mit Verzierungen über der Glasur (der Gegenstand fühlt sich rau an) sollte nicht im Geschirrspüler gereinigt werden.

## Kristall/Glas

Empfindliches Geschirr aus Kristall/Glas (z. B. Kristallglas) mit dem schonenden Geschirrspülprogramm Kristallglas spülen. Achten Sie darauf, eine kleine Menge Geschirrspülmittel zu verwenden und das Geschirr so anzuordnen, dass es sich beim Spülen nicht berührt.

Die Trockenzeit verkürzt sich und das Trockenergebnis ist besser, wenn Klarspüler verwendet wird. Auch das Spülergebnis ist besser, das Spülgut wird einwandfrei und fleckenlos sauber.

*Handbemaltes Glas und antikes, sehr empfindliches Geschirr sollte nicht im Geschirrspüler gespült werden.*

## Silber

Gegenstände aus Silber und Edelstahl dürfen nicht miteinander in Kontakt kommen, da sich das Silber verfärben kann.

Um Flecken und Anlaufen zu vermeiden, Geschirr aus verschiedenen Metallen wie Silber, Edelstahl und Aluminium trennen.

## Aluminium

Aluminium kann seinen Glanz verlieren, wenn es in einem Geschirrspüler gereinigt wird. Qualitativ hochwertige Aluminiumpfannen können jedoch in einem Geschirrspüler gereinigt werden, auch wenn sie dabei etwas Glanz verlieren.

## Besteck mit geklebten Griffen

Manche Arten von Klebern sind nicht spülmaschinenfest. In solchen Fällen können sich die Griffe lösen.

## Das Beladen wirkt sich auf das Spülergebnis aus

Stellen Sie das Geschirr so in den Geschirrspüler, dass bei einem möglichst niedrigen Energie- und Wasserverbrauch das beste Spül- und Trocknungsergebnis erzielt wird. Sorgen Sie dafür, dass der Geschirrspüler alle Geschirroberflächen möglichst gut erreichen, spülen und trocknen kann.

- Alle schmutzigen Oberflächen sollten nach innen und unten zeigen!
- Geschirr sollte nicht in- oder aufeinandergestellt werden.
- Geschirr mit Hohlräumen, z. B. Tassen, anwinkeln, damit das Wasser abläuft. Dies ist auch bei Geschirr aus Kunststoff wichtig.
- Darauf achten, dass kleine Gegenstände nicht durch den Geschirrspülerkorb fallen können. In der Besteckschublade anordnen.



### HINWEIS!

Achten Sie darauf, dass sich die Sprüharme frei bewegen können!

# Die Körbe des Geschirrspülers

Der Geschirrspüler hat eine Besteckschublade, einen oberen Korb und einen unteren Korb mit Besteckkorb.

*Die Ausführung der Körbe kann je nach Geschirrspülermodell variieren.*

## Besteckschublade

Die Besteckschublade hat Platz für Besteck, Schöpfkellen, Schneebesen, Servierbesteck und ähnliches.

Legen Sie möglichst keine großen Gegenstände in das obere Besteckfach. Diese könnten den oberen Sprüharm blockieren.

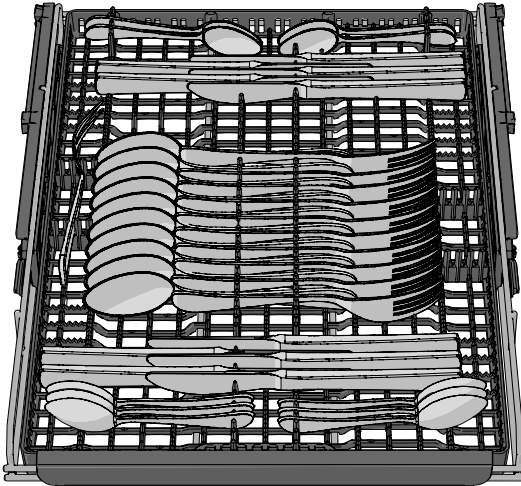

## Anheben der Besteckschublade

1. Ziehen Sie die Besteckschublade heraus.
2. Ziehen Sie die Verriegelungsgriffe auf beiden Seiten nach vorne, um die Besteckschublade anzuheben.

## Absenken der Besteckschublade

1. Stellen Sie sicher, dass sich der obere Korb in seiner untersten Stellung befindet.
2. Ziehen Sie die Besteckschublade heraus.
3. Drehen Sie die beiden Verriegelungsgriffe auf beiden Seiten nach unten und hinten, um die Besteckschublade abzusenken.

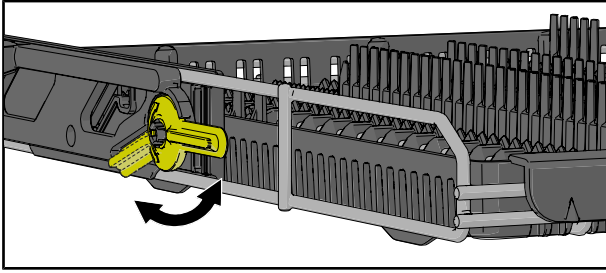

## Oberer Korb

Legen Sie Gläser, Tassen, Schüsseln, kleine Teller und Untertassen in den oberen Korb. Alle verschmutzten Oberflächen sollten nach innen und unten zeigen! Weingläser werden in die Weinglashalterung gestellt und Messer kommen in den Messerköcher auf der rechten Seite.

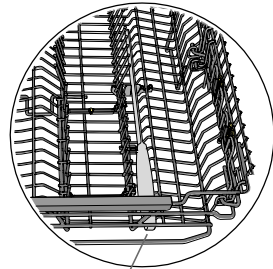
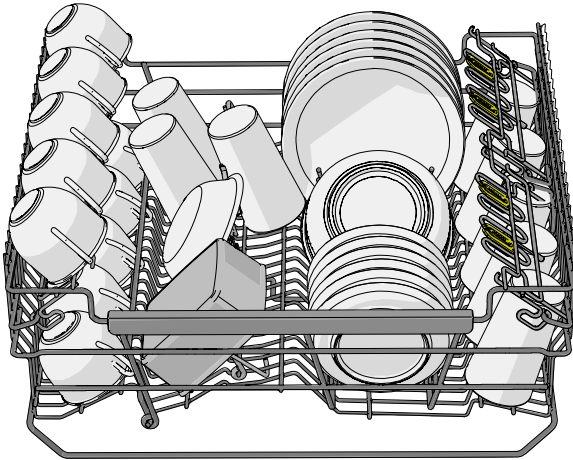

Messerköcher

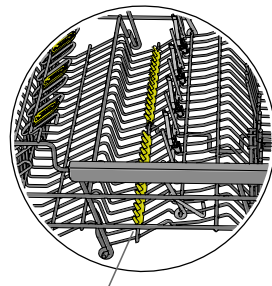
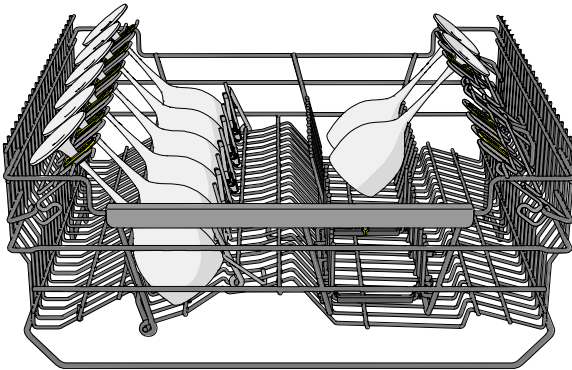

Weinglashalterungen

## Verstellbare Tellereinsätze

Die verstellbaren Tellereinsätze lassen sich passend für das Geschirr zusammenschieben.

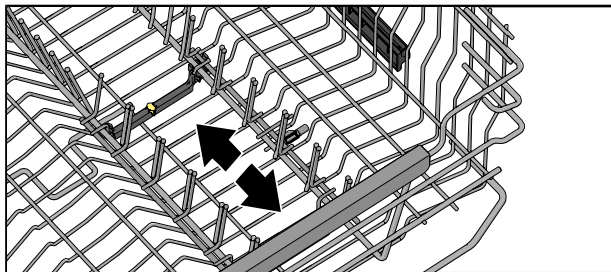

## Den oberen Korb anheben

1. Ziehen Sie den oberen Korb heraus.
2. Umfassen Sie die Seiten des oberen Korbs mit beiden Händen und heben Sie ihn nach oben.

## Den oberen Korb absenken

1. Ziehen Sie den oberen Korb heraus.
2. Umfassen Sie die Seiten des oberen Korbs mit beiden Händen und

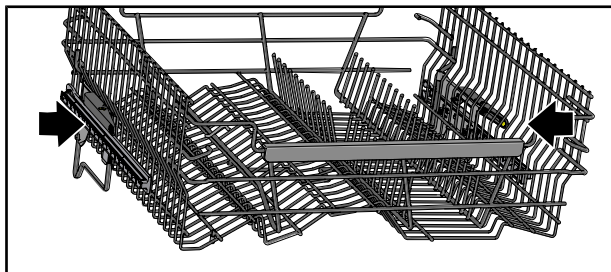

## Unterer Korb

Ordnen Sie Teller, kleine Teller, Serviergeschirr, Töpfe und Besteck (im Besteckkorb) im unteren Korb an.

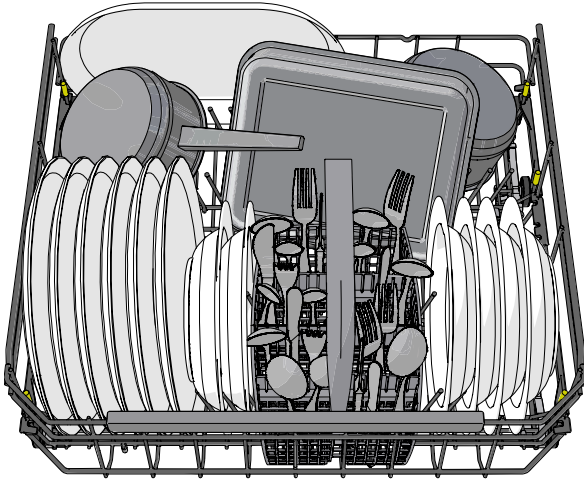

### Verstellbare Tellereinsätze

Die verstellbaren Tellereinsätze lassen sich passend für das Geschirr einstellen. Lösen Sie die Tellereinsätze, indem Sie sie nach innen drücken, bevor Sie sie neu positionieren. Die Tellereinsätze können auch heruntergeklappt werden, um das Einsetzen von Töpfen und Schüsseln zu erleichtern.

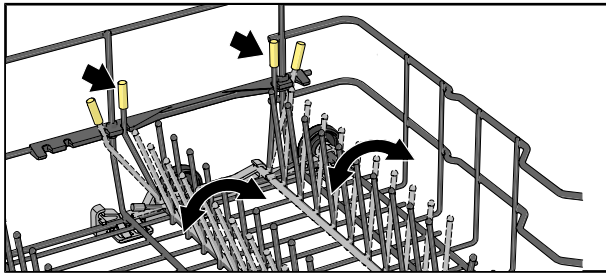

Hinten an der rechten Seite des unteren Korbs können die Tellereinsätze zusammengeschoben werden, um beispielsweise für einen Steinguttopf oder eine große Pfanne mehr Platz zu schaffen.



## Vasen- und Flaschenhalter

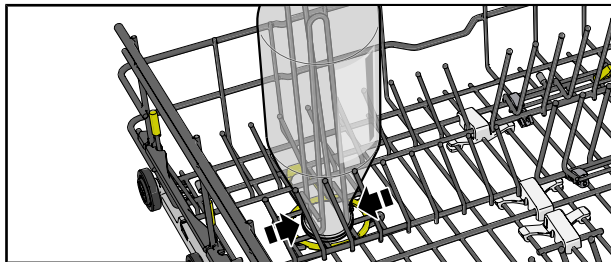

## Einstellbare Leistungszonen

Die zwei einstellbaren Leistungszonen des Geschirrspülers können in zwei unterschiedliche Stellungen gebracht oder ausgeschaltet werden.

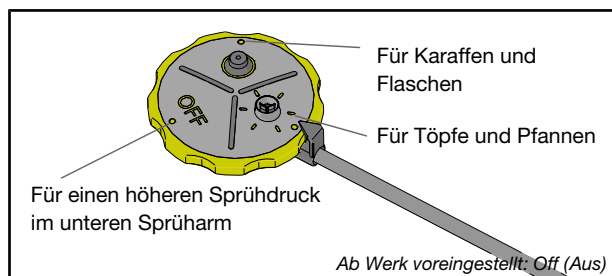

Lassen Sie die Leistungszonen geöffnet, wenn Sie dort einen erhöhten Wasserdurchfluss wünschen, weil Sie zum Beispiel Kochtöpfe und Bratpfannen oder Karaffen und Flaschen in die Maschine gelegt haben. Schalten Sie die Leistungszonen des Geschirrspülers aus, wenn Sie einen höheren Sprühdruk im unteren Sprüharm wünschen.

## Spülen von großen Tellern

Sie können den unteren Korb für Teller mit einem Durchmesser von 25-31 cm justieren, indem Sie die verstellbaren Tellereinsätze und deren Befestigungen verschieben, um den Abstand zwischen den Haltefingerreihen zu vergrößern.

## Besteckkorb

Stellen Sie das Besteck, bis auf Messer, mit den Griffen nach unten und so weit wie möglich verteilt in den Besteckkorb. Achten Sie darauf, dass Löffel nicht ineinander liegen.

Platzieren Sie den Besteckkorb möglichst in der vorderen Mitte des unteren Korbes, um die Geschirrspüleistung der Sprühzone für den Besteckkorb optimal zu nutzen.



### **WARNUNG!**

Messer und sonstige spitze Teile müssen in die gesonderten Besteckkörbe des Geschirrspülers gelegt werden.



## Ausklappbarer Bereich für kleine Gegenstände

Der Besteckkorb hat in der Mitte einen ausklappbaren Bereich für kleine Gegenstände oder Stiele, wie z. B. Zubehörteile für Handrührgeräte.

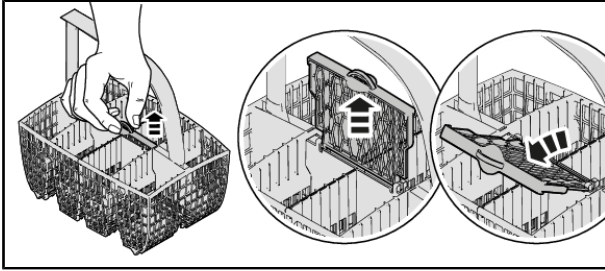

# Verwendung des Geschirrspülers

## Hinzufügen von Geschirrspülmittel

Beachten Sie die Dosierungshinweise auf der Verpackung des Geschirrspülmittels. Dieser Geschirrspüler enthält einen Wasserenthärter, das Geschirrspülmittel und der Klarspüler sollten also weichem Wasser entsprechend dosiert werden.

Zu viel Geschirrspülmittel kann zu einem weniger effektiven Spülvorgang führen und belastet außerdem stärker die Umwelt.

### Spülmittelfach

Das Geschirrspülmittelfach muss bei Zugabe des Geschirrspülmittels trocken sein.

Füllen Sie bei Verwendung von Pulver- oder Flüssigspülmittel eine kleine Menge Spülmittel in das Fach für Vorspülmittel.

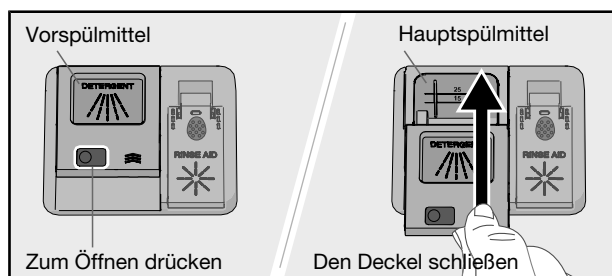

### HINWEIS!

Verwenden Sie nur Geschirrspülmittel, das für Geschirrspüler geeignet ist! Handspülmittel darf nicht verwendet werden, da die Schaumbildung den effizienten Betrieb des Geschirrspülers beeinträchtigt.

### All-in-One-Geschirrspülmittel

Es gibt viele verschiedene Arten von All-in-One-Geschirrspülmittel auf dem Markt. Lesen Sie die Anweisungen zu diesen Produkten sorgfältig durch.

Aktivieren Sie die Einstellung TAB, wenn Sie ein All-in-One-Geschirrspülmittel verwenden, das Klarspüler enthält.

Geschirrspültabs werden nicht für Kurzprogramme (kürzer als 75 Minuten) empfohlen. Verwenden Sie stattdessen Pulver oder flüssiges Geschirrspülmittel.

### HINWEIS!

Optimale Spül- und Trockenergebnisse werden bei der Verwendung von herkömmlichem Geschirrspülmittel zusammen mit separat dosiertem Klarspüler und Salz erreicht.



Kontaktieren Sie den Spülmittelhersteller, wenn Sie Fragen zum Spülmittel haben.



## Ein/Aus

Öffnen Sie die Tür und drücken Sie auf . Drehen Sie auch den Wasserhahn auf, wenn er zuge dreht ist.

## Wählen Sie das Programm

Eco ist standardmäßig vorgewählt. Zur Wahl eines anderen Programms drücken Sie auf  oder , bis das gewünschte Programm am Display angezeigt wird.

Ein Programm auswählen, dass zum Geschirrtyp und zum Verschmutzungsgrad passt.

### **Eco**

Dieses Programm ist zur Reinigung von normal verschmutztem Geschirr geeignet und hinsichtlich des Gesamtenergie- und Wasserverbrauchs das effektivste Programm. Mit diesem Programm wird die Einhaltung der EU-Richtlinie für Ökodesign überprüft.

Ausführliche Angaben zu umweltfreundlicherem Spülen entnehmen Sie dem Kapitel *Umweltfreundlicheres Spülen*.

Für stark verschmutztes, sehr fettiges Geschirr sollte ein Programm mit höheren Temperaturen verwendet werden.

### **Auto**

Der Geschirrspüler erkennt automatisch, wie verschmutzt das Geschirr ist und stellt Wasserverbrauch sowie Temperatur entsprechend ein. Bei Neuinstallation müssen zunächst fünf Spülvorgänge mit dem Programm ausgeführt werden, bevor es vollständig angepasst ist und optimale Ergebnisse liefern kann.

### **Universal**

Ein wirkungsvolles Programm zum täglichen Gebrauch für leicht angetrocknete Speisereste (nicht für eingebrannte Speiserückstände, wie beispielsweise bei Auflaufformen, geeignet).

### **Intensiv**

Ein Programm mit hoher Temperatur zum Lösen von Fett auf stark verschmutztem Geschirr wie Pfannen, Bratentöpfen und Auflaufformen. Falls der Geschirrspüler mit diesem Geschirr noch nicht voll beladen ist, können Sie noch Teller oder Ähnliches hinzustellen.



## Quick Pro<sup>1)</sup>



Ein wirkungsvolles Programm für leicht angetrocknete Speisereste. (Das Programm eignet sich nicht für angebrannte Speiserückstände wie beispielsweise in Auflaufformen).

Die Automatische Türöffnung Option ist wichtig, um beste Trockenergebnisse zu erzielen.





## Vorgewärmt (30 min + 20 min)

Dieses Geschirrspülprogramm umfasst eine Vorheizphase (das Wasser wird 30 min lang erhitzt) und eine Geschirrspülphase (das Geschirr wird 20 min lang gespült). Sie erhalten so ein Schnellprogramm zum Geschirrspülen, das sich bis zu 180 Minuten nach dem Ende der Vorheizphase starten lässt.

Schritt 1: Zum Starten der Vorheizphase drücken Sie auf  . Schließen Sie die Tür (die Sprüharmer drehen sich und die Statusleuchte ist rot, während das Wasser vorgeheizt wird). Warten Sie, bis die Statusleuchte blau leuchtet. Wenn Sie die Tür öffnen, erscheint auf dem Display die Anzeige „Vorwärmphase abgeschlossen“. Diese weist darauf hin, dass der Geschirrspüler innerhalb der nächsten 180 Minuten gestartet werden kann.

Sie können das Geschirr während der Vorheizphase einräumen. Dieses Programm ist nicht für angetrocknete Speisereste geeignet. Denken Sie daran, größere Speisereste vor dem Befüllen des Geschirrspülers zu entfernen.

Schritt 2: Zum Starten der Geschirrspülphase drücken Sie auf  .



## Kristallglas

Ein schonendes Geschirrspülprogramm mit niedriger Temperatur zum Spülen von empfindlichem Geschirr aus Kristall/Glas. Achten Sie darauf, eine kleine Menge Geschirrspülmittel zu verwenden und das Geschirr so anzuordnen, dass es sich beim Spülen nicht berührt. *Zerbrechliches Geschirr* im Kapitel *Beladen des Geschirrspülers*. Porzellan ohne angetrocknete Speisereste, das gerade verwendet wurde, kann ebenfalls mit diesem Programm gespült werden.



## Zeitprogramm

Das Programm passt sich automatisch an die eingestellte Laufzeit bzw. die Endzeit an. Bei der Verwendung dieses Programms ist es wichtig, eine dem Verschmutzungsgrad des Geschirrs entsprechend geeignete Zeit einzustellen.

Drücken Sie auf , um die gewünschte Programmdauer einzustellen.

0:15-0:45	Leicht verschmutztes Geschirr
1:00-1:30	Normal verschmutztes Geschirr
2:00-2:30	Stark verschmutztes Geschirr



## Hygiene

Dieses Programm ist ideal für Geschirr mit besonders hohen Hygieneanforderungen, z.B. für Babyfläschchen und Schneidebrettchen. Die Temperatur ist hoch, sowohl im Hauptspül- als auch im letzten Spülgang.

<sup>1)</sup> In der Kombination mit Schnell ist das Programm verkürzt (39 Minuten).



## Kunststoff

Ein Programm, das zum Spülen von Plastikgegenständen geeignet ist, die spülmaschinenfest sind. Dieses Programm verfügt über einen extra langen Trockengang. Porzellan und Glas können ebenfalls gespült werden.



## Vorspülen

Mit diesem Programm können Sie Geschirr vorspülen, wenn der Geschirrspüler noch nicht vollständig beladen ist.



## Selbstreinigung

Selbstreinigungsprogramm zur hygienischen Reinigung des Geschirrspülerinnenraums, der Sprüharme und der Spritzdüsen.

Dieses Programm sollte (ohne Inhalt in der Maschine) mit normalem Geschirrspülmittel oder Zitronensäure verwendet werden. Spezialreiniger für Geschirrspüler sind im Handel erhältlich. Zur Entfernung von Kalkablagerungen siehe *Geschirrspülerinnenraum* im Kapitel *Reinigung und Pflege*.



## Unterkorb

Dieses Programm ist geeignet, wenn Sie nur Teller und Besteck im unteren Korb reinigen möchten. Leicht verschmutztes Geschirr kann auch in den oberen Korb gelegt werden.



## Oberkorb

Dieses Programm ist geeignet, wenn Sie nur Tassen und Gläser in dem oberen Korb reinigen möchten. Leicht verschmutztes Geschirr kann auch in den unteren Korb gelegt werden.

72h



## Anti-Geruch<sup>2)</sup>

Dieses Programm verhindert unangenehme Gerüche durch schmutziges Geschirr, das im Geschirrspüler steht. Lediglich der Ventilator des Geschirrspülers ist aktiviert und arbeitet während einer Dauer von 72 Stunden in regelmäßigen Abständen.



## Einen Programm-Modus auswählen

Drücken Sie , um die verfügbaren Programmmodi durchzutippen. Das Symbol für verfügbare Programmmodi ist schwach erleuchtet und leuchtet hell, sobald ein Programmmodus aktiviert wurde. (Die wählbaren Programmmodi sind für die einzelnen Programme unterschiedlich.)

### ►► Schnell

Die Programmdauer verkürzt sich, allerdings verbraucht der Geschirrspüler mehr Energie.

### 🌿 Grün

Der Geschirrspüler verbraucht weniger Energie und Wasser.

### 🌙 Nacht

Geringerer Geräuschpegel während des Geschirrspülprogramms. Die Programmdauer verlängert sich.

### ..| Intensiv

Die höhere Temperatur löst Fett von stark verschmutztem Geschirr, allerdings verbraucht der Geschirrspüler auch mehr Energie und Wasser. Die Programmdauer ist länger.

<sup>2)</sup> Aktivieren Sie Geruchskontrolle in den Einstellungen des Geschirrspülers. Siehe hierzu Kapitel *Einstellungen*.

## Optionen wählen

Verfügbare Optionen sind schwach erleuchtet. Wählen Sie die Optionen (☉, ↗), um sie zu aktivieren. Die Optionen leuchten heller, wenn sie aktiviert sind. (Die wählbaren Optionen sind für die einzelnen Programme unterschiedlich.)

### ↗ Automatische Türöffnung

Die Geschirrspülertür öffnet automatisch, wodurch sich die Programmdauer verkürzt und bessere Trockenergebnisse erzielt werden. Warten Sie, bis der Geschirrspüler anzeigt, dass das Programm zu Ende und das Geschirr abgekühlt ist, bevor Sie den Geschirrspüler entladen.

Die Trockenzeit der Automatische Türöffnung Option variiert (von 5 bis 90 Minuten) je nach Modell, Programm und Temperatur des Klarspülgangs.

Die Option Automatische Türöffnung ist bei einigen Programmen voreingestellt.



### HINWEIS!

Das beste Ergebnis erzielen Sie, wenn Sie die Tür erst nach Abschluss des Trockengangs schließen, nachdem sich das Gerät automatisch ausgeschaltet hat.



### WARNUNG!

Die Geschirrspülertür darf bei automatischer Öffnungsfunktion nicht blockiert oder sofort wieder geschlossen werden. Hierdurch kann der Türverriegelungsmechanismus beschädigt werden. Warten Sie mindestens 5 Minuten, bevor Sie die Tür schließen.

### ☉ Startzeitvorwahl

Wenn Sie Startzeitvorwahl auswählen, startet der Geschirrspüler 1 - 24 Stunden, nachdem Sie die Taste ▷ □ gedrückt und die Tür geschlossen haben.

1. Drücken Sie einmal auf ☉, um Startzeitvorwahl zu aktivieren. Drücken Sie die Schaltfläche mehrmals oder halten Sie sie gedrückt, um die gewünschte Anzahl von Stunden einzustellen.
2. Drücken Sie ▷ □ und schließen Sie die Tür. Der Zähler zählt die Zeit herunter, und der Geschirrspüler startet nach der gewählten Verzögerung.

Wenn Sie die Auswahl Startzeitvorwahl aufheben möchten, öffnen Sie die Tür und halten anschließend drei Sekunden lang ▷ □ gedrückt.

### ▷ □ Start/Stop

Halten Sie ▷ □ gedrückt, bis das Display „Programm gestartet, tür schließen“ anzeigt. Dies zeigt an, dass der Geschirrspüler betriebsbereit ist. Verschließen Sie die Tür richtig, da der Geschirrspüler sonst nicht startet.

Wenn der Geschirrspüler nicht innerhalb von 2 Minuten, nachdem das Bedienfeld zuletzt gedrückt wurde, gestartet oder die Tür geschlossen wird, schaltet sich das Gerät aus.

Der Fernstart des Geschirrspülers ist im Kapitel *ConnectLife* beschrieben.

### Stoppen oder Ändern eines Programms

Wenn Sie ein Programm nach dem Starten des Geschirrspülers ändern möchten, öffnen Sie die Tür und drücken und halten Sie anschließend ▷ □ drei Sekunden lang. Fügen Sie mehr Geschirrspülmittel hinzu, wenn sich der Deckel des Geschirrspülmittel-Spenders geöffnet hat. Wählen Sie anschließend ein neues Programm, drücken Sie ▷ □ und schließen Sie die Tür.

## Verbleibende Zeit

Nach der Wahl eines Programms, eines Programm-Modus und von Optionen, wird die Dauer des Programms bei der letzten Verwendung angezeigt.

## Betriebsanzeigelämpchen

Die Statusleuchte unten am Geschirrspüler zeigt Informationen durch 3 verschiedene Farben an.

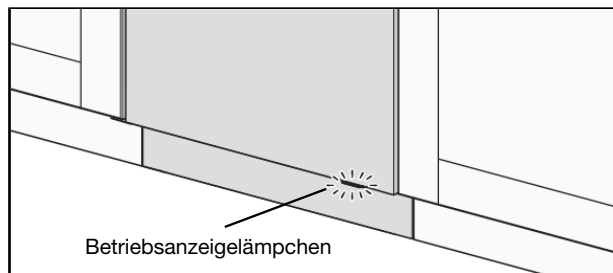

### Blau – Mehr einladen

Das Programm wurde gestartet, Sie können jedoch noch mehr Geschirr einlegen.

### Rot – Nicht beladen

Sie sollten kein weiteres Geschirr einlegen (schlechtere Spülergebnisse).

### Grün – Entladen

Das Geschirrspülprogramm ist beendet. Die Statusleuchte erlischt nach 15 Minuten.

### Rotes Lämpchen blinkt

Eine blinkende Leuchte gibt an, dass die Tür bei laufendem Programm geöffnet wurde. Blinkt die Leuchte bei geschlossener Tür, ist ein Fehler aufgetreten. Siehe Kapitel *Problemlösung*.

### Blau/grünes Blinken

Die Statusleuchte blinkt blau/grün zur Anzeige, dass der Fernstart aktiviert wurde.

## Falls Sie weiteres Geschirr einladen möchten<sup>3)</sup>

Öffnen Sie die Tür. Der Geschirrspüler hält automatisch an. Räumen Sie das Geschirr ein, schließen Sie die Tür. Nach kurzer Zeit setzt der Geschirrspüler das Programm fort.

Wenn das Geschirrspülprogramm über die Fernbedienung gestartet wurde, läuft das unterbrochene Programm nach dem Schließen der Tür weiter. Sie können den Geschirrspüler mit der App *ConnectLife* überwachen und das Programm mittels Fernabschaltung beenden; allerdings können Sie es nicht über die Fernbedienung neu starten.

<sup>3)</sup> Sie sollten kein weiteres Geschirr einlegen, wenn die Statusleuchte rot leuchtet.

## Stromausfall

Wenn der Geschirrspüler durch einen Stromausfall ausgeschaltet wird, während ein Geschirrspülprogramm ausgeführt wird, läuft das Programm weiter, sobald die Stromversorgung wiederkehrt. Fällt die Stromversorgung während des Trocknens aus, wird das Programm unterbrochen.

Wenn das Geschirrspülprogramm mittels Fernstart gestartet und nicht beendet wurde, läuft das Programm weiter, sobald die Stromversorgung wiederkehrt. Sie können den Geschirrspüler mit der App *ConnectLife* überwachen und das Programm mittels Fernabschaltung beenden; allerdings können Sie es nicht über die Fernbedienung neu starten.

Die Tür kann manuell geöffnet werden, wenn der Geschirrspüler nicht an die Stromversorgung angeschlossen ist. Greifen Sie die Tür oben an beiden Seiten und ziehen Sie sie gerade heraus.

Wenn Sie die Tür während des Trocknens länger als 2 Minuten öffnen, wird das Programm unterbrochen.

## Nach Programmende

Das Programmende wird durch ein kurzes Summersignal angezeigt. Das Kapitel *Einstellungen* beschreibt, wie diese Funktion geändert wird.

Darüber hinaus wird das Programmende dadurch angezeigt, dass die Statusleuchte grün leuchtet.

Sobald die Tür geöffnet wird und das Programm beendet ist, erscheint die Angabe „Programm abgeschlossen“ auf dem Display.

Der Geschirrspüler schaltet sich nach Programmende automatisch ab. Schließen Sie den Wasserhahn nach jedem Gebrauch (falls Ihre Versicherung dies verlangt).

## Bestes Trockenergebnis

- Beladen Sie den Geschirrspüler vollständig.
- Geschirr mit Hohlräumen, z. B. Tassen, anwinkeln, damit das Wasser abläuft. Dies ist auch bei Geschirr aus Kunststoff wichtig.
- Füllen Sie Klarspülmittel nach oder erhöhen Sie die Klarspülmitteldosierung.
- Aktivieren Sie die Auswahl Automatische Türöffnung.
- Vor dem Entladen des Geschirrspülers das Geschirr abkühlen lassen.

## Entladen des Geschirrspülers

Heißes Porzellan ist empfindlicher. Das Geschirr im Geschirrspüler vor dem Entladen abkühlen lassen.

Den unteren Korb zuerst entladen, um zu vermeiden, dass Wasser vom oberen Korb auf das Geschirr im unteren Korb tropft.



# Programm-Tabelle

Programme	Programm- modus/Option	Anzahl der Vorspülgänge	Hauptspü- gang	Anzahl der Spülgänge	Klarspülen	Verbrauchswerte <sup>1)</sup>				
						Kaltwasser <sup>2)</sup>		Warmwasser <sup>3)</sup>		Wasser- brauch (Liter)
						Spüldauer (ca. Std.:Min.)	Energiever- brauch (ca. kWh)	Spüldauer (ca. Std.:Min.)	Energiever- brauch (ca. kWh)	
Eco <sup>4)</sup>	5)		49 °C	2	41 °C	4:10	0,54	4:00	0,3	9,2
Auto	5)	1-2	50-65 °C	2-3	60 °C	2:10-3:10	0,9-1,4	1:50-2:50	0,6-1,0	11,5-18,5
Universal	5)	1	60 °C	2	60 °C	2:40	1,1	2:20	0,7	12,5
intensiv	5)	2	70 °C	2	70 °C	2:50	1,6	2:30	1,2	16,0
Quick Pro	5)		60 °C	3	65 °C	0:59	1,1	0:59	0,7	14,5
Vorgewärmt			65 °C	2	55 °C	0:30+0:20	0,9	0:20+0:20	0,6	9,5
Kristallglas			45 °C	2	50 °C	1:40	0,7	1:20	0,4	10,0
Zeitprogramm		0-2	<65 °C	2	<65 °C	0:15-2:30	0,3-1,4	0:15-2:30	0,2-1,0	10,0-16,5
Hygiene			70 °C	2	70 °C	1:05	1,3	0:45	0,9	10,5
Kunststoff	5)	1	55 °C	2	68 °C	2:30	1,2	2:10	0,8	13,0
Vorspülen				1		0:07	0,01	0:07	0,01	3,5
Selbstreinigung			70 °C	2	70 °C	1:05	1,0	0:45	0,6	10,0
Unterkorb		1	65 °C	2	60 °C	2:10	1,1	1:50	0,7	13,0
Oberkorb		1	65 °C	2	60 °C	2:10	1,1	1:50	0,7	13,0
72h Anti-Geruch						72:00	0,2	72:00	0,2	

<sup>1)</sup> Die Verbrauchswerte schwanken je nach Temperatur des Leitungswasser, Zimmertemperatur, Beladungsmenge, der getroffenen Auswahl usw. Die Werte für das Eco-Programm sind exakt, die übrigen lediglich Richtwerte.

<sup>2)</sup> Kaltwasseranschluss, ca. 15 °C.

<sup>3)</sup> Warmwasseranschluss, ca. 60 °C.

<sup>4)</sup> Dieses Programm ist zur Reinigung von normal verschmutztem Geschirrg geeignet und hinsichtlich des Gesamtenergie- und Wasserverbrauchs das effektivste Programm. Mit diesem Programm wird die Einhaltung der EU-Richtlinie für Ökodesign überprüft.

<sup>5)</sup> Automatische Türöffnung

# ConnectLife

ConnectLife ist eine Smart-Home-Plattform, die Menschen, Geräte und Dienste miteinander verbindet. Die ConnectLife-App umfasst fortschrittliche digitale Dienste und sorgenfreie Lösungen, die es dem Benutzer ermöglichen, Geräte zu überwachen und zu steuern, Benachrichtigungen über ein Smartphone zu erhalten und Software zu aktualisieren (die unterstützten Funktionen können von Ihrem Gerät und Ihrer Region/Ihrem Land abhängen).

Um Ihr smartes Gerät zu verbinden, benötigen Sie ein Wi-Fi-Heimnetzwerk (nur 2,4-GHz-Netzwerke werden unterstützt) und ein Smartphone mit der ConnectLife-App.



Um die ConnectLife-App herunterzuladen, scannen Sie den QR-Code oder suchen Sie nach ConnectLife in Ihrem bevorzugten App-Store.

1. Installieren Sie die ConnectLife-App und erstellen Sie ein Konto.
2. Gehen Sie in der ConnectLife-App zum Menü »Geräte hinzufügen« und wählen Sie den entsprechenden Gerätetyp aus. Scannen Sie dann den QR-Code (er befindet sich auf dem Typenschild des Geräts; Sie können die AUID/SN-Nummer auch manuell eingeben).
3. Die App führt Sie dann durch den gesamten Prozess der Verbindung des Geräts mit Ihrem Smartphone.
4. Nach erfolgreicher Verbindung kann das Gerät über die mobile App ferngesteuert werden.

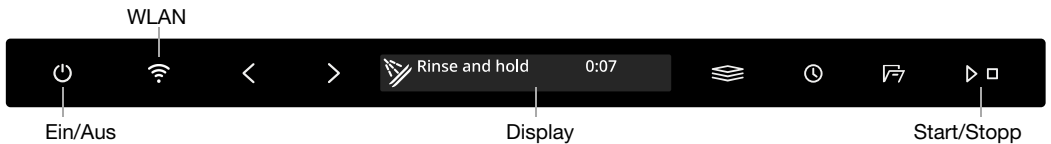

## Verbindungsaufbau mit einem Netzwerk und Pairing

Verbinden Sie den Geschirrspüler mit Ihrem WLAN-Netz und koppeln Sie ihn mit Ihrem Smartphone oder Tablet. (Dies können Sie vom Menü Einstellungen des Geschirrspülers ausführen.)

- Gehen Sie in der ConnectLife-App zum Menü »Geräte hinzufügen« und wählen Sie den entsprechenden Gerätetyp aus. Scannen Sie dann den QR-Code (er befindet sich auf dem Typenschild des Geräts; Sie können die AUID/SN-Nummer auch manuell eingeben).
- Öffnen Sie die Tür des Geschirrspülers und drücken Sie auf  $\cup$ .
- Auf dem Bedienfeld des Geschirrspülers: Drücken Sie auf  $\text{Wi-Fi}$ , um das WLAN-Modul zu aktivieren.
- Am Bedienfeld des Geschirrspülers: Drücken Sie die Schaltfläche  $\text{Wi-Fi}$  und halten Sie sie 3 Sekunden lang gedrückt, um *Verbindungseinrichtung* zu initiieren.

### $\text{Wi-Fi}$ Das Netzwerksymbol auf dem Display

*Blinkt 0,5 Sek ein/aus*

Der Geschirrspüler ist bereit zur Verbindung mit Ihrem WLAN-Netz oder zum Pairing mit Ihrem Smartphone oder Tablet.

*Blinkt 1,0 Sek ein/aus*

Der Geschirrspüler ist mit Ihrem WLAN-Netz verbunden.

*Leuchtet*

Der Geschirrspüler ist mit Ihrem WLAN-Netz und mit der Cloud verbunden.

# Fernsteuerung des Geschirrspülers

Das Netzwerk-Symbol des Geschirrspülers  wird auf dem Display angezeigt, wenn der Geschirrspüler mit einem Smartphone oder Tablet gekoppelt ist. Mit der App *ConnectLife* können Sie den Geschirrspüler überwachen und Einstellungen ändern.

## Fernstart des Geschirrspülers

Für den Fernstart des Geschirrspülers drücken Sie auf . Fernstart aktiviert erscheint dann auf dem Display des Geschirrspülers. Schließen Sie die Tür. Die Statusleuchte blinkt blau/grün zur Anzeige, dass der Fernstart aktiviert wurde.

In der App *ConnectLife* wählen und starten Sie dann ein Programm.



Falls die Tür nicht innerhalb der nächsten 2 Minuten geschlossen wird, schaltet sich die Maschine aus.

## HINWEIS!

Der Geschirrspüler lässt sich in jedem Fall auch ohne App benutzen. Wenn das Bedienfeld des Geschirrspülers gedrückt wird, sind die Befehle der App *ConnectLife* 10 Sekunden lang blockiert.



## Weitere Geräte koppeln

Sie können weitere Geräte/Benutzer mit dem Geschirrspüler koppeln. (Dies können Sie auch vom Menü Einstellungen des Geschirrspülers ausführen.)

- Gehen Sie in der *ConnectLife*-App zum Menü »Geräte hinzufügen« und wählen Sie den entsprechenden Gerätetyp aus. Scannen Sie dann den QR-Code (er befindet sich auf dem Typenschild des Geräts; Sie können die AUID/SN-Nummer auch manuell eingeben).
- Öffnen Sie die Tür des Geschirrspülers und drücken Sie auf .
- Am Bedienfeld des Geschirrspülers: Drücken Sie die Schaltfläche  und halten Sie sie 4 Sekunden lang gedrückt, um *Gerät hinzufügen* zu initiieren.



## WLAN-Verbindung Aus / WLAN-Verbindung Ein

Nachdem Sie den Geschirrspüler mit Ihrem WLAN-Netz verbunden haben, können Sie *WLAN-Verbindung Aus* wählen, um die WLAN-Verbindung zu deaktivieren. Wählen Sie *WLAN-Verbindung Ein*, um sich wieder mit demselben Netzwerk zu verbinden. (Dies können Sie vom Menü Einstellungen des Geschirrspülers ausführen.)

- Am Bedienfeld des Geschirrspülers: Drücken Sie die Schaltfläche  und halten Sie sie 8 Sekunden lang gedrückt, um *WLAN-Verbindung Aus* zu wählen. Drücken Sie kurz auf , um wieder *WLAN-Verbindung Ein* zu wählen.

## Alle Geräte entfernen





Entfernen Sie alle angeschlossenen Geräte/Benutzer. (Dies ist auch vom Menü Einstellungen des Geschirrspülers aus möglich.)

- Am Bedienfeld des Geschirrspülers: Drücken und halten  bis *Gerät hinzufügen* im Display angezeigt wird. Sobald ein Countdown begonnen hat, drücken und halten  für 3 Sekunden. *Alle Geräte entfernen* zeigt an, dass alle Geräte/Benutzer gelöscht wurden.

Haben Sie Fragen? Besuchen Sie uns auf: [www.connectlife.io](http://www.connectlife.io) oder kontaktieren Sie uns unter: [hello@connectlife.io](mailto:hello@connectlife.io).

# Einstellungen

Öffnen Sie die Tür und drücken Sie auf .

Um die Einstellungen des Geschirrspülers aufzurufen, drücken Sie auf  oder , bis  Einstellungen auf dem Display angezeigt wird, und bestätigen Ihre Auswahl dann mit .



Zum Verlassen der Einstellungen des Geschirrspülers wählen Sie Zurück und bestätigen Ihre Wahl mit .



Einstellungen	Alternativen
1. <b>Sprache</b>	Sie können die Sprache auswählen, die auf dem Display verwendet wird.
2. <b>Netzwerk</b>	Der aktuelle WLAN-Status wird auf dem Display angezeigt.
WLAN-Status	Verbinden Sie den Geschirrspüler mit Ihrem WLAN-Netz, um das Gerät mithilfe der App <i>ConnectLife</i> von unterwegs steuern zu können.
WLAN-Verbindung	<i>Ein/Aus</i> Nachdem Sie den Geschirrspüler mit Ihrem WLAN-Netz verbunden haben, können Sie <i>WLAN-Verbindung Aus</i> wählen, um die Verbindung zu deaktivieren. Wählen Sie <i>WLAN-Verbindung Ein</i> , um sich wieder mit demselben Netzwerk zu verbinden.
Verbindungseinrichtung	Verbinden Sie den Geschirrspüler mit Ihrem WLAN-Netz und koppeln Sie ihn mit Ihrem Smartphone oder Tablet. <ul style="list-style-type: none"> <li>Gehen Sie in der <i>ConnectLife</i>-App zum Menü »Geräte hinzufügen« und wählen Sie den entsprechenden Gerätetyp aus. Scannen Sie dann den QR-Code (er befindet sich auf dem Typenschild des Geräts; Sie können die AUID/SN-Nummer auch manuell eingeben).</li> <li>Wählen Sie <i>Verbindungseinrichtung</i>.</li> </ul>
Gerät hinzufügen	Sie können weitere Geräte/Benutzer mit dem Geschirrspüler koppeln. <ul style="list-style-type: none"> <li>Gehen Sie in der <i>ConnectLife</i>-App zum Menü »Geräte hinzufügen« und wählen Sie den entsprechenden Gerätetyp aus. Scannen Sie dann den QR-Code (er befindet sich auf dem Typenschild des Geräts; Sie können die AUID/SN-Nummer auch manuell eingeben).</li> <li>Wählen Sie <i>Gerät hinzufügen</i>.</li> </ul>
Alle Geräte entfernen	Wählen Sie <i>Alle Geräte entfernen</i> , um alle angeschlossenen Geräte/Benutzer zu entfernen.
Factory Reset WLAN	Wählen Sie <i>Factory Reset WLAN</i> , um die Werkseinstellungen wiederherzustellen.
Zurück	Wählen Sie <i>Zurück</i> , um das Netzwerk Menü zu verlassen, und drücken Sie auf  .

Einstellungen	Alternativen	
<b>3. Programme wählen</b>	Eco <i>Ein/Aus</i> Auto <i>Ein/Aus</i> Universal <i>Ein/Aus</i> Intensiv <i>Ein/Aus</i> Quick Pro <i>Ein/Aus</i> Vorgewärmt <i>Ein/Aus</i> Kristallglas <i>Ein/Aus</i> Zeitprogramm <i>Ein/Aus</i> Hygiene <i>Ein/Aus</i> Kunststoff <i>Ein/Aus</i> Vorspülen <i>Ein/Aus</i> Selbstreinigung <i>Ein/Aus</i> Unterkorb <i>Ein/Aus</i> Oberkorb <i>Ein/Aus</i> Anti-Geruch <i>Ein/Aus</i>	Programme können im Menü ein- oder ausgeblendet werden. Wählen Sie zwischen Ein und Aus. (Eco kann nicht im Menü ausgeblendet werden.)
<b>4. Automatische Kindersicherung</b>	<i>Ein/Aus</i>	Sie können die Einstellung Automatische Kindersicherung aktivieren, um zu verhindern, dass Kinder den Geschirrspüler starten. Um die Einstellung Automatische Kindersicherung vorübergehend zu deaktivieren oder zu aktivieren, drücken Sie die Schaltflächen < und $\odot$ und halten sie drei Sekunden lang gedrückt.
<b>5. Display: Helligkeit</b>	1/2/3/4	Zur Einstellung der Displayhelligkeit.
<b>6. Lautstärke Bestätigung</b>	0/1/2/3	Ein Hinweiston bestätigt, dass das Bedienfeld gedrückt wurde.
<b>7. Lautstärke Meldungen</b>	0/1/2/3	Der Summer gibt das Ende des Spülprogramms an. <i>Fehlermeldungen werden immer mit einem lauten Summton kommuniziert.</i>
<b>8. Klarspüler</b>	0/1/2/3/4/5	Einstellung für die Klarspülerdosierung. Der Spender für den Klarspüler kann zwischen 0 (Aus) und 5 (Hohe Dosierung) eingestellt werden. Erhöhen Sie die Dosierung für den Klarspüler: <ul style="list-style-type: none"> <li>• Wenn Wasserflecken auf dem Geschirr sind.</li> </ul> Reduzieren Sie die Dosierung für den Klarspüler: <ul style="list-style-type: none"> <li>• Wenn ein klebriger weiß-blauer Film auf dem Geschirr ist.</li> <li>• Wenn Streifen auf dem Geschirr sind.</li> <li>• Schaumbildung. Wenn Sie sehr weiches Wasser haben, können Sie den Klarspüler im Verhältnis 50:50 mit Wasser verdünnen.</li> </ul>

Einstellungen	Alternativen	
<b>9. Wasserhärte</b>	0/1/2/3/4/5/6/7/8/9	<p>Dosierung des Wasserenthärter. Wählen Sie die Einstellung abhängig von der Wasserhärte. Die richtige Einstellung ist wichtig! Siehe <i>Wasserhärte</i> in Kapitel <i>Vor der Inbetriebnahme des Geschirrspülers</i>.</p> <p>Für eine Wasserversorgung mit einer Härte von über 5 °dH (9 °fH / 6 °eH / 0,9 mmol/l) mit Salz füllen.</p> <p><i>Für einen Wasserzulauf mit einem Härtegrad unter 6°dH (10°fH / 7°eH / 1,0 mmol/l) wählen Sie 0. Der Wasserenthärter ist deaktiviert und es muss kein Salz eingefüllt werden.</i></p>
<b>10. TAB</b> (All-in-One-Geschirrspülmittel)	Ein/Aus	<p>Aktivieren Sie diese Einstellung, wenn Sie ein All-in-One-Geschirrspülmittel verwenden, das Klarspüler enthält.</p> <p>Diese Einstellung verringert die Klarspülmitteldosierung und beeinflusst, wie oft der integrierte Enthärter des Geschirrspülers regeneriert wird.</p>
<b>11. Extra-Spülen</b>	Ein/Aus	<p>Die Funktion Extra-Spülen spült das Geschirr zweimal zusätzlich.</p> <p>Die Programmdauer verlängert sich und der Geschirrspüler verbraucht mehr Energie und Wasser.</p> <p><i>In den folgenden Programmen aktiviert:</i></p> <p><i>Universal</i> <i>Intensiv</i> <i>Quick Pro</i> <i>Hygiene</i> <i>Kunststoff</i> <i>Unterkorb</i> <i>Oberkorb</i></p>
<b>12. Push to open</b>	Ein/Aus	<p>Die Geschirrspülertür lässt sich ohne Griff öffnen.</p>
<b>13. Beleuchtung bei ausgeschalteter Maschine</b>	Ein/Aus	<p>Wählen Sie, ob die Innenleuchte beim Abschalten des Geschirrspülers und Öffnen der Tür eingeschaltet werden soll. (Wenn der  eingeschaltet ist, leuchtet die Innenleuchte immer nach dem Öffnen der Tür.)</p>
<b>14. Geruchskontrolle</b>	Ein/Aus	<p>Wenn Geruchskontrolle aktiviert ist, können Sie  <sup>72h</sup> Anti-Geruch in der Programmtabelle wählen.</p>
<b>15. Fehler auslesen</b>		<p>Alle Fehlermeldungen.</p> <p><i>Wenn Sie den Kundendienst kontaktieren, werden Sie möglicherweise gebeten, die jüngsten Fehlermeldungen zu nennen.</i></p>
<b>16. Factory Reset</b>		<p>Setzt alle Einstellungen auf die Werkseinstellungen zurück.</p>

Einstellungen	Alternativen	
		Wählen Sie Factory Reset und drücken Sie   .
<b>17. Zurück</b>		Um das Einstellungen des Geschirrspülers zu verlassen, wählen Sie Zurück und drücken dann auf  .

# Reinigung und Pflege

## ✱ Klarspüler auffüllen

Wenn Klarspüler nachgefüllt werden muss, leuchtet das Symbol auf dem Display auf.

Siehe Kapitel *Vor der Inbetriebnahme des Geschirrspülers*.

## ☞ Salz auffüllen

Wenn Salz nachgefüllt werden muss, leuchtet das Symbol auf dem Display auf.

Siehe Kapitel *Vor der Inbetriebnahme des Geschirrspülers*.

## Filter reinigen

### Grobfilter

Der Grobfilter sammelt große Speisereste auf, die nicht durch die Ablaufpumpe passen. Er ist regelmäßig zu reinigen, wobei die Abstände davon abhängen, wie häufig der Geschirrspüler genutzt wird.

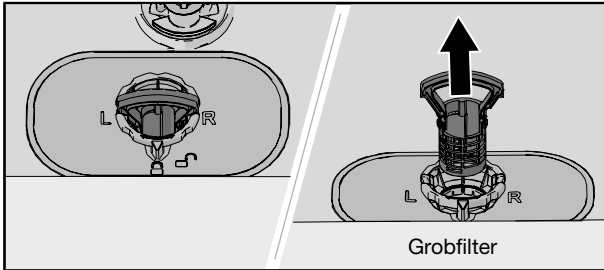

1. Heben Sie den Grobfilter über den Griff nach oben.
2. Entleeren Sie den Grobfilter.
3. Setzen Sie den Grobfilter so wieder ein, dass er einrastet.



## Feinfilter

Vom Feinfilter aufgefangener Schmutz wird bei jedem Spülgang automatisch weggespült. Reinigen Sie den Filter bei Bedarf. Er ist regelmäßig zu reinigen, wobei die Abstände davon abhängen, wie häufig der Geschirrspüler genutzt wird.

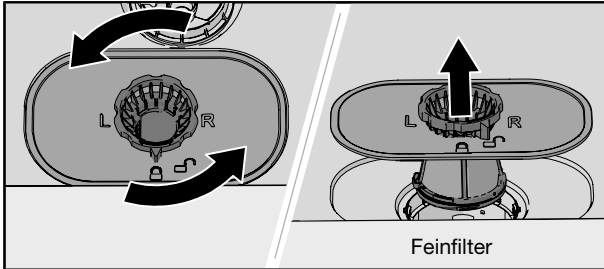

1. Drehen Sie den Arretierring gegen den Uhrzeigersinn und heben Sie den Feinfilter gerade nach oben heraus.
2. Reinigen Sie den Feinfilter.
3. Setzen Sie den Feinfilter wieder ein und drehen Sie ihn im Uhrzeigersinn bis zum Anschlag. Stellen Sie sicher, dass die Kanten gut abgedichtet sind.  
Vergessen Sie nicht, den Grobfilter wieder einzusetzen!



### HINWEIS!

Sind die Fein- oder Grobfilter nicht korrekt eingesetzt, kann dies das Spülergebnis beeinträchtigen. Der Geschirrspüler darf nicht ohne eingesetzte Filter verwendet werden.

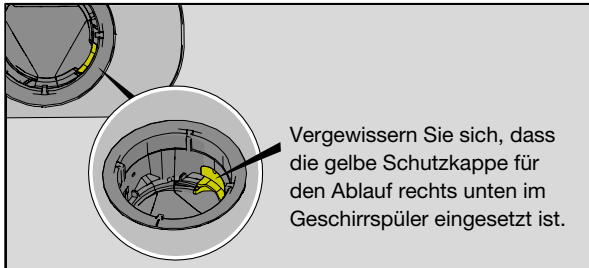

## Reinigung der Sprüharme

Löcher und Lager können gelegentlich verstopfen. Entfernen Sie Schmutz u. Ä. mit einem spitzen Gegenstand. Die Sprüharme haben auch auf der Unterseite Löcher.

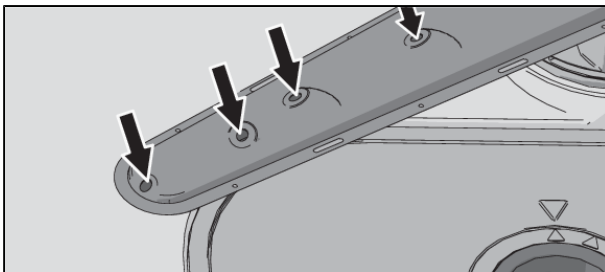

Zur einfacheren Reinigung können Sie die Sprüharme entfernen. Vergessen Sie aber nicht, sie nach der Reinigung wieder ordnungsgemäß anzubringen.

### Oberster Sprüharm

- Ziehen Sie das obere Besteckfach heraus. Drücken Sie den Sprüharm nach oben, während Sie ihn entgegen dem Uhrzeigersinn drehen, um ihn zu lösen.

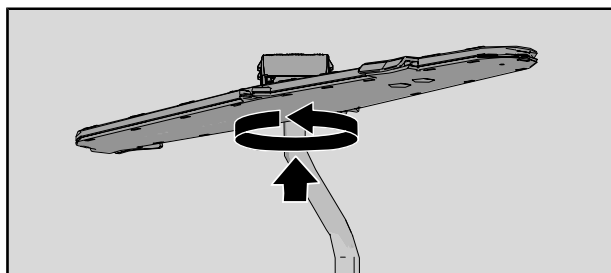

### Oberer Sprüharm

- Ziehen Sie den oberen Korb heraus.
- Schrauben Sie die Sprüharmlager entgegen dem Uhrzeigersinn ab, um den Sprüharm aus dem oberen Korb zu nehmen.

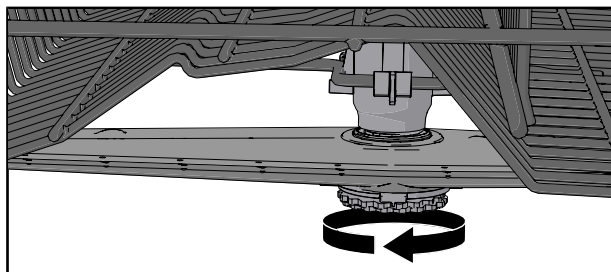

### Unterer Sprüharm

- Ziehen Sie den unteren Sprüharm gerade nach oben, um ihn herauszunehmen.

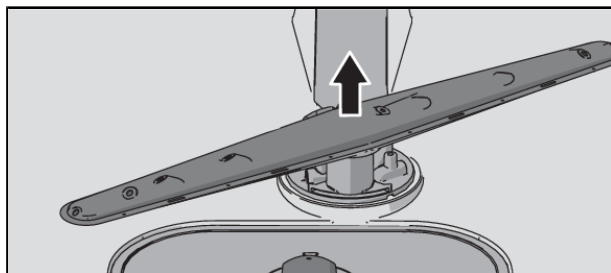

# Äußerliche Reinigung des Geschirrspülers

## Tür und Türdichtung

Öffnen Sie die Tür. Reinigen Sie die Türseiten und die Türdichtung regelmäßig mit einem leicht angefeuchteten Tuch. Reinigen Sie die Türdichtung an der vorderen Unterkante des Geschirrspülers mit einer Spülbürste.

## Bedienfeld

Halten Sie das Bedienfeld stets sauber. Wischen Sie es bei Bedarf mit einem trockenen oder leicht angefeuchteten Tuch ab. Verwenden Sie auf keinen Fall Reinigungsmittel, da diese die Oberfläche zerkratzen können.

## Selbstreinigung starten

### Geschirrspülerinnenraum

Der Geschirrspülerinnenraum besteht aus Edelstahl und wird (bei regelmäßigem Betrieb) durch die normale Benutzung sauber gehalten.

Wenn Sie sehr hartes Wasser haben, können sich Kalkablagerungen im Geschirrspüler bilden. Sollte es hierzu kommen, starten Sie das Programm Selbstreinigung mit zwei Teelöffeln Zitronensäure im Geschirrspülmittelfach (Maschine ohne Inhalt laufen lassen). Spezialreiniger für Geschirrspüler sind im Handel erhältlich.

## Blockaden entfernen

### Fremdkörper aus der Ablaufpumpe entfernen

Falls nach dem Programmende noch Wasser im Geschirrspüler steht, ist eventuell die Ablaufpumpe blockiert. In diesem Fall wird die Fehlermeldung Fehler Wasserablauf oder Fehler Ablaufpumpe angezeigt.

1. Schalten Sie das Gerät mit  $\odot$  aus und ziehen Sie den Stecker aus der Wandsteckdose.
2. Entfernen Sie den Grobfilter und den Feinfilter.
3. Das Wasser aus dem Geschirrspülerinneren entfernen.
4. Um die Ablaufpumpe zu inspizieren, müssen Sie die gelbe Schutzkappe für den Ablauf rechts unten im Geschirrspüler entfernen. (Verwenden Sie bei Bedarf eine Zange.)
5. Drehen Sie mit der Hand am Pumpenrad, das sich hinter dem Deckel der Ablaufpumpe befindet. Entfernen Sie gewissenhaft alle scharfkantigen Gegenstände, wie z. B. Glas.
6. Den Deckel der Ablaufpumpe zusammen mit dem Fein- und Grobfilter wieder einsetzen.
7. Schließen Sie den Netzstecker wieder an.

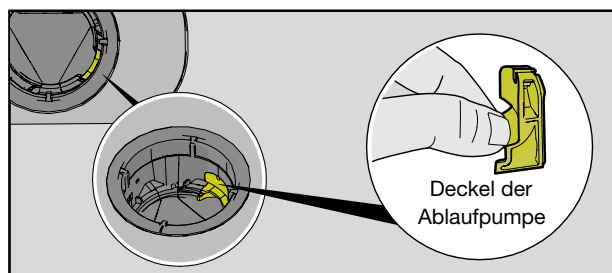

### HINWEIS!

Vergessen Sie nicht, den Deckel der Ablaufpumpe wieder einzusetzen.

## Fremdkörper aus dem Zulaufschlauch entfernen

Wenn das zulaufende Wasser kleine Partikel enthält, kann der äußere Filter am Zulaufschlauch verstopfen: In diesem Fall wird die Fehlermeldung Fehler Wasserzulauf angezeigt.

1. Schalten Sie das Gerät mit  aus und ziehen Sie den Stecker aus der Wandsteckdose.
2. Den Wasserhahn zudrehen.
3. Den Zulaufschlauch abschrauben.
4. Den äußeren Filter vorsichtig vom Zulaufschlauch entfernen und reinigen.
5. Den Filter wieder einsetzen und kontrollieren, dass die Dichtung korrekt angebracht ist.
6. Den Zulaufschlauch fest anschrauben.
7. Die Maschine an die Steckdose anschließen und den Wasserhahn öffnen, um den Druckaufbau zu ermöglichen. Kontrollieren Sie, dass alle Verbindungen dicht sind.

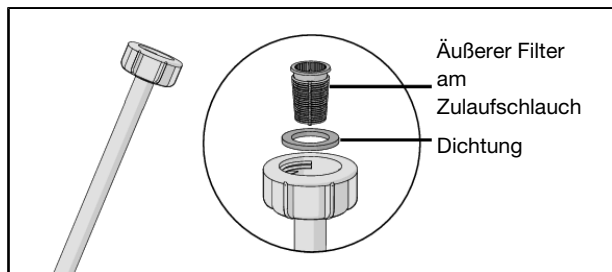

## Transport/Lagerung im Winter

Lagern Sie den Geschirrspüler bei Temperaturen über dem Gefrierpunkt. Vermeiden Sie lange Transportwege bei sehr kaltem Wetter. Transportieren Sie den Geschirrspüler aufrecht oder auf der Rückseite liegend.

Behandeln Sie die vorderen Ecken des Geschirrspülers vorsichtig, damit sie nicht verbiegen, was das Öffnen der Tür beeinträchtigen kann.

Bevor Sie einen gebrauchten Geschirrspüler transportieren oder für längere Zeit außer Betrieb nehmen, müssen Sie zuerst das Wasser aus der Maschine ablassen. Rufen Sie das Programm Selbstreinigung auf.

# Problemlösung

Fehlermeldungen		Maßnahme
<b>F10</b>	Überfluss Wasser 1	Fremdkörper aus der Ablaufpumpe entfernen. Siehe hierzu Kapitel <i>Reinigung und Pflege</i> . Kontaktieren Sie den Kundendienst, wenn das Problem weiterhin besteht.
<b>F11</b>	Fehler Wasserablauf	Siehe „Im Geschirrspüler bleibt Wasser“ unter „Problem“ in der folgenden Tabelle. Kontaktieren Sie den Kundendienst, wenn das Problem weiterhin besteht.
<b>F12</b>	Fehler Wasserzulauf 1	Überprüfen Sie, ob der Wasserhahn aufgedreht ist. Stellen Sie sicher, dass der äußere Filter am Zulaufschlauch nicht verstopft ist. Siehe <i>Fremdkörper aus dem Zulaufschlauch entfernen</i> im Kapitel <i>Reinigung und Pflege</i> . Kontaktieren Sie den Kundendienst, wenn das Problem weiterhin besteht.
<b>F40</b>	Leck Zulaufventil	Drehen Sie den Wasserhahn zu und kontaktieren Sie den Kundendienst.
<b>F41</b>	Fehler Heizung 1	Drehen Sie den Wasserhahn zu. Ziehen Sie den Stecker aus der Wandsteckdose und kontaktieren Sie den Kundendienst.
<b>F45</b>	Fehler Schieber	Kontaktieren Sie den Kundendienst.
<b>F52</b>	Fehler Wasserstand	Reinigen Sie den Grob- und den Feinfilter. Kontrollieren Sie den äußeren Filter und den Zulaufschlauch auf Verstopfung. Kontaktieren Sie den Kundendienst, wenn das Problem weiterhin besteht.
<b>F54</b>	Überfluss Wasser 2	Drehen Sie den Wasserhahn zu und kontaktieren Sie den Kundendienst. Vermeiden Sie Wasserleckagen im Aufstellungsraum des Geschirrspülers. Ziehen Sie deshalb nicht den Stecker aus der Wandsteckdose, bevor Sie den Wasserhahn der Zulaufleitung zuge dreht haben!
<b>F56</b>	Fehler Umwälzpumpe	Kontaktieren Sie den Kundendienst.
<b>F67</b>	Fehler Wasserzulauf 2	Überprüfen Sie, ob der Wasserhahn aufgedreht ist. Stellen Sie sicher, dass der äußere Filter am Zulaufschlauch nicht verstopft ist. Siehe <i>Fremdkörper aus dem Zulaufschlauch entfernen</i> im Kapitel <i>Reinigung und Pflege</i> . Kontaktieren Sie den Kundendienst, wenn das Problem weiterhin besteht.
<b>F68</b>	Fehler Ablaufpumpe	Siehe „Im Geschirrspüler bleibt Wasser“ unter „Problem“ in der folgenden Tabelle. Kontaktieren Sie den Kundendienst, wenn das Problem weiterhin besteht.

Drücken Sie auf eine beliebige Taste, um die Fehlermeldung zu löschen.

## Allgemein

Problem	Mögliche Ursachen	Maßnahme
Das Bedienfeld reagiert nicht auf Antippen.	Sie haben zu früh nach dem Öffnen der Tür auf das Bedienfeld gedrückt.	Warten Sie einen Moment und versuchen Sie es erneut.

<b>Problem</b>	<b>Mögliche Ursachen</b>	<b>Maßnahme</b>
	Kindersicherung oder Automatische Kindersicherung ist aktiviert.	Siehe Kapitel <i>Sicherheitshinweise</i> .
	Die Tür ist geschlossen.	Öffnen Sie die Tür. Das Bedienfeld ist nur bei geöffneter Tür aktiviert.
	Schmutz auf dem Bedienfeld.	Reinigen Sie sie mit einem trockenen oder leicht angefeuchteten Tuch.
	Das Bedienfeld muss kalibriert werden.	Den Wasserhahn zudrehen. Ziehen Sie den Netzstecker aus der Steckdose und warten Sie für 60 Sekunden. Schließen Sie das Gerät dann wieder an die Steckdose an und schalten Sie den Wasserhahn ein.
Die Tür lässt sich nicht schließen.	Die Körbe sind nicht richtig eingesetzt.	Überprüfen Sie, ob die Körbe richtig waagrecht eingesetzt wurden.
		Überprüfen Sie, ob die Teller die Körbe blockieren, so dass sie nicht in die richtige Position geschoben werden können.
	Die Türverriegelung rastet nicht ein und verriegelt nicht.	Überprüfen Sie die Türverriegelung. Wenn sie nicht einrastet und verriegelt, öffnen Sie die Tür. Drücken Sie die Schaltflächen < und > und halten Sie sie gedrückt, bis das Display zu blinken beginnt. Warten Sie, bis das Blinken endet (nach 60 Sekunden). Schließen Sie die Tür und vergewissern Sie sich, dass die Türverriegelung einrastet und verriegelt.
Der Geschirrspüler startet nicht.	▷ □ wurde nicht gedrückt.	Halten Sie die Schaltfläche ▷ □ gedrückt, bis das Display „Programm gestartet, tür schließen“ anzeigt.
	Die Tür ist nicht richtig geschlossen.	Überprüfen Sie dies.
	Sie haben den Geschirrspüler während eines Programms geöffnet, um weiteres Geschirr einzuräumen.	Schließen Sie die Tür und warten Sie ab. Nach kurzer Zeit setzt der Geschirrspüler das Programm fort.

<b>Problem</b>	<b>Mögliche Ursachen</b>	<b>Maßnahme</b>
	Die Türverriegelung ist nicht eingerastet und hat sich nicht verriegelt.	Überprüfen Sie die Türverriegelung. Wenn sie nicht einrastet und verriegelt ist, öffnen Sie die Tür. Drücken Sie die Schaltflächen $\leftarrow$ und $\rightarrow$ und halten Sie sie gedrückt, bis das Display zu blinken beginnt. Warten Sie, bis das Blinken endet (nach 60 Sekunden). Schließen Sie die Tür und vergewissern Sie sich, dass die Türverriegelung einrastet und verriegelt.
	Prüfen Sie, ob die Option Startzeitvorwahl gewählt wurde.	Drücken und halten Sie $\triangleright \square$ drei Sekunden lang, wenn Sie die Auswahl Startzeitvorwahl löschen möchten.
	Das Netzkabel ist nicht angeschlossen.	Überprüfen Sie dies.
	Eine Sicherung/ein Unterbrechungsschalter wurde beschädigt.	Überprüfen Sie dies.
Das Geschirr ist nicht sauber.	Die Sprüharme drehen sich nicht.	Überprüfen Sie, ob die Sprüharme durch das Geschirr blockiert werden.
	Sprüharmöffnungen oder -lager verstopft.	Reinigen Sie die Sprüharme. Siehe Kapitel <i>Reinigung und Pflege</i> .
	Ungeeignetes Geschirrspülprogramm.	Wählen Sie ein Programm mit Intensiv. Das Programm verwendet dann eine höhere Temperatur, um Fett von stark verschmutztem Geschirr zu lösen.
	Falsche Geschirrspülmittel-Dosierung.	Dosieren Sie je nach Wasserhärte. Wenn Sie erheblich zu viel oder zu wenig Geschirrspülmittel verwenden, kann das zu schlechteren Spülergebnissen führen.
	Altes Geschirrspülmittel. Geschirrspülmittel kann verderben.	Vermeiden Sie Großpackungen.
	Das Geschirr wurde falsch eingeladen.	Verdecken Sie Porzellan nicht mit großen Schüsseln oder Ähnlichem. Vermeiden Sie es, sehr große Gläser in die Ecken des Korbs zu stellen. Siehe Kapitel <i>Beladen des Geschirrspülers</i> .

<b>Problem</b>	<b>Mögliche Ursachen</b>	<b>Maßnahme</b>
	Gläser und Tassen sind während des Spülprogramms umgekippt.	Räumen Sie das Geschirr so ein, dass es stabil platziert ist.
	Die Filter sind blockiert.	Reinigen Sie den Grob- und den Feinfilter.
	Die Filter sind nicht korrekt eingesetzt.	Prüfen Sie, ob die Filter korrekt eingebaut sind. Siehe hierzu Kapitel <i>Reinigung und Pflege</i> .
	Der Deckel der Ablaufpumpe fehlt.	Vergewissern Sie sich, dass die gelbe Schutzkappe für den Ablauf rechts unten im Geschirrspüler eingesetzt ist. Siehe Kapitel <i>Reinigung und Pflege</i> .
Flecken auf Edelstahl oder Silber.	Einige Lebensmittel, wie Senf, Mayonnaise, Zitrone, Essig, Salz und Dressings können Flecken auf Edelstahl verursachen, wenn sie zu lange einwirken.	Spülen Sie diese Art von Lebensmitteln gleich ab, wenn Sie den Geschirrspüler nicht sofort starten möchten. Warum nicht das Programm Vorspülen verwenden?
	Edelstahl kann Flecken auf Silber verursachen, wenn die Materialien beim Geschirrspülen miteinander in Kontakt kommen. Auch Aluminium kann Flecken auf dem Geschirr verursachen.	Um Flecken und Anlaufen zu vermeiden, Geschirr aus verschiedenen Metallen wie Silber, Edelstahl und Aluminium trennen.
Flecken oder Film auf dem Geschirr.	Falsche Einstellung für die Klarspüler-Dosierung.	Siehe Kapitel <i>Einstellungen</i> .
	Die Einstellung TAB ist aktiviert, All-in-One-Geschirrspülmittel mit unzureichender Trockenwirkung wird verwendet.	Das All-in-One-Geschirrspülmittel wechseln oder die Einstellung TAB deaktivieren und Salz und separaten Klarspüler zugeben. Siehe Klarspüler in Kapitel <i>Einstellungen</i> .
	Der Salzbehälter ist leer.	Füllen Sie Salz nach. Siehe Kapitel <i>Reinigung und Pflege</i> .
	Falsche Einstellung des Wasserenthärters.	Siehe Wasserhärte in Kapitel <i>Einstellungen</i> .
	Es ist nicht genug Salz im Wasserenthärter.	Prüfen Sie, ob der Deckel des Salzbehälters vorschriftsgemäß festgezogen ist. Kontaktieren Sie den Kundendienst.
	Zu hohe Temperatur und/oder zu viel Geschirrspülmittel können Kristall verätzen. Dies kann leider nicht wieder ausgebessert, jedoch vermieden werden.	Spülen Sie Kristall bei niedriger Temperatur und mit einer kleinen Menge Geschirrspülmittel. Wenden Sie sich an den Hersteller des Geschirrspülmittels.



<b>Problem</b>	<b>Mögliche Ursachen</b>	<b>Maßnahme</b>
Das Geschirr hat einen klebrigen weiß-blauen Film.	Die Dosierung für den Klarspüler ist zu hoch.	Verringern Sie die Menge. Siehe Kapitel <i>Einstellungen</i> . Wenn Sie sehr weiches Wasser haben, können Sie den Klarspüler im Verhältnis 50:50 mit Wasser verdünnen.
Nach dem Spülen sind noch Flecken vorhanden.	Lippenstift- und Tee-/Kaffeeflecken können schwer zu entfernen sein.	Verwenden Sie ein Geschirrspülmittel mit bleichender Wirkung.
Geschirrspülmittelrückstände im Geschirrspülmittelfach nach dem Spülen.	Das Geschirrspülmittelfach war bei Zugabe des Geschirrspülmittels feucht.	Das Geschirrspülmittelfach muss bei Zugabe des Geschirrspülmittels trocken sein.
	Das Geschirrspülmittelfach ist verstopft.	Kontrollieren Sie, ob eventuell Geschirrtile das Öffnen des Spülmittelfachs blockieren.
Klapperndes Geräusch während des Spülvorgangs.	Das Geschirr ist nicht richtig eingeladen oder die Sprüharme drehen sich nicht.	Überprüfen Sie, ob das Geschirr sicher eingeladen wurde. Bewegen Sie die Sprüharme, um sicherzustellen, dass sie sich drehen können.
Im Geschirrspüler bleibt Wasser.	Die Filter sind blockiert.	Reinigen Sie den Grob- und den Feinfilter.
	Die Filter sind nicht korrekt eingesetzt.	Prüfen Sie, ob die Filter korrekt eingebaut sind. Siehe hierzu Kapitel <i>Reinigung und Pflege</i> .
	Ablagerungen in der Ablaufpumpe.	Reinigen Sie die Ablaufpumpe. Siehe Kapitel <i>Reinigung und Pflege</i> .
	Der Deckel der Ablaufpumpe fehlt.	Vergewissern Sie sich, dass die gelbe Schutzkappe für den Ablauf rechts unten im Geschirrspüler eingesetzt ist. Siehe Kapitel <i>Reinigung und Pflege</i> .
	Knick im Ablaufschlauch.	Überprüfen Sie, ob der Schlauch frei von Knicken oder scharfen Biegungen ist.
	Der Ablaufschlauch ist blockiert.	Trennen Sie den Ablaufschlauch vom Wasserablauf des Waschbeckens. Überprüfen Sie, ob sich Schmutz festgesetzt hat sowie dass die Verbindung einen Innendurchmesser von mindestens 14 mm aufweist.
Schlechter Geruch im Geschirrspüler.	Schmutz an den Dichtungen und in den Ecken.	Reinigen Sie sie mit einer Spülbürste und einem schaumarmen Reinigungsmittel.

<b>Problem</b>	<b>Mögliche Ursachen</b>	<b>Maßnahme</b>
	Programme mit niedriger Temperatur liefern über einen längeren Zeitraum.	Lassen Sie ein- oder zweimal monatlich ein Programm mit höherer Temperatur laufen. Oder aktivieren Sie ein Selbstreinigungsprogramm. Siehe Selbstreinigung im Kapitel <i>Verwendung des Geschirrspülers</i> .
Fettablagerungen im Geschirrspüler.	Programme mit niedriger Temperatur liefern über einen längeren Zeitraum.	Wählen Sie ein Programm mit Intensiv. Das Programm verwendet dann eine höhere Temperatur, um Fett von stark verschmutztem Geschirr zu lösen. Oder aktivieren Sie ein- bis zweimal im Monat ein Selbstreinigungsprogramm. Siehe Selbstreinigung im Kapitel <i>Verwendung des Geschirrspülers</i> .
Das Geschirr ist nicht richtig trocken.	Die Auswahl Automatische Türöffnung wird nicht aktiviert.	Aktivieren Sie die Auswahl Automatische Türöffnung.
	Der Geschirrspüler ist nicht vollständig beladen.	Beladen Sie den Geschirrspüler vollständig.
	Der Klarspüler muss nachgefüllt werden oder die Dosierung ist zu niedrig.	Füllen Sie Klarspülmittel nach oder erhöhen Sie die Klarspülmitteldosierung.
	Die Einstellung TAB ist aktiviert, All-in-One-Geschirrspülmittel mit unzureichender Trockenwirkung wird verwendet.	Das All-in-One-Geschirrspülmittel wechseln oder die Einstellung TAB deaktivieren und Salz und separaten Klarspüler zugeben. Siehe Klarspüler in Kapitel <i>Einstellungen</i> .

# WLAN

Problem	Mögliche Ursachen	Maßnahme
Das Netzwerksymbol  erscheint nicht auf dem Display.	Der Geschirrspüler ist nicht mit dem WLAN-Netz verbunden.	Verbinden Sie den Geschirrspüler mit Ihrem WLAN-Netz, siehe Kapitel <i>ConnectLife</i> .
	WLAN-Verbindung ist deaktiviert.	Aktivieren Sie WLAN-Verbindung. Siehe <i>WLAN-Verbindung Aus / WLAN-Verbindung Ein</i> in Kapitel <i>ConnectLife</i> .
Fehler bei Verbindungseinrichtung	Der Geschirrspüler kann keine Verbindung zum WLAN-Netz aufbauen. Oder der Router ist nicht mit dem Internet verbunden.	Sorgen Sie dafür, dass der Router mit dem Internet verbunden ist.
		Vergewissern Sie sich, dass Ihr WLAN-Netz 2,4 GHz verwendet und sichtbar ist. Versuchen Sie, den Router näher an den Geschirrspüler heranzubringen, wenn das Signal zu schwach ist.
		Siehe auch die Problemlösung unter <a href="http://www.connectlife.io">www.connectlife.io</a> . Kontaktieren Sie den Kundendienst, wenn das Problem weiterhin besteht.
Fehler beim Hinzufügen des Geräts	Ihr Smartphone oder Tablet ist nicht mit Ihrem WLAN-Netz verbunden. Oder der Router ist nicht mit dem Internet verbunden.	Sorgen Sie dafür, dass der Router mit dem Internet verbunden ist.
		Prüfen Sie, ob Ihr Smartphone bzw. Tablet mit Ihrem WLAN-Netz verbunden ist.
		Siehe auch die Problemlösung unter <a href="http://www.connectlife.io">www.connectlife.io</a> . Kontaktieren Sie den Kundendienst, wenn das Problem weiterhin besteht.
Der Geschirrspüler wird in der <i>ConnectLife App als nicht angeschlossen angezeigt</i> .	WLAN-Verbindung ist deaktiviert.	Aktivieren Sie WLAN-Verbindung. Siehe <i>WLAN-Verbindung Aus / WLAN-Verbindung Ein</i> in Kapitel <i>ConnectLife</i> .
		Siehe auch die Problemlösung unter <a href="http://www.connectlife.io">www.connectlife.io</a> . Kontaktieren Sie den Kundendienst, wenn das Problem weiterhin besteht.

<b>Problem</b>	<b>Mögliche Ursachen</b>	<b>Maßnahme</b>
Softwareupdate fehlgeschlagen.	Die Netzwerkverbindung ist ausgefallen oder der Geschirrspüler ist wegen eines Stromausfalls nicht stromversorgt.	Vergewissern Sie sich, dass die Stromversorgung nicht unterbrochen und dass die Netzwerkverbindung stabil ist, bevor Sie es erneut versuchen. Kontaktieren Sie den Kundendienst, wenn das Problem weiterhin besteht.

# Installation

Es ist wichtig, dass Sie die untenstehenden Anweisungen und Hinweise vollständig durchlesen und befolgen. Führen Sie die Installation und den Anschluss gemäß den einzelnen Installationsanweisungen durch.

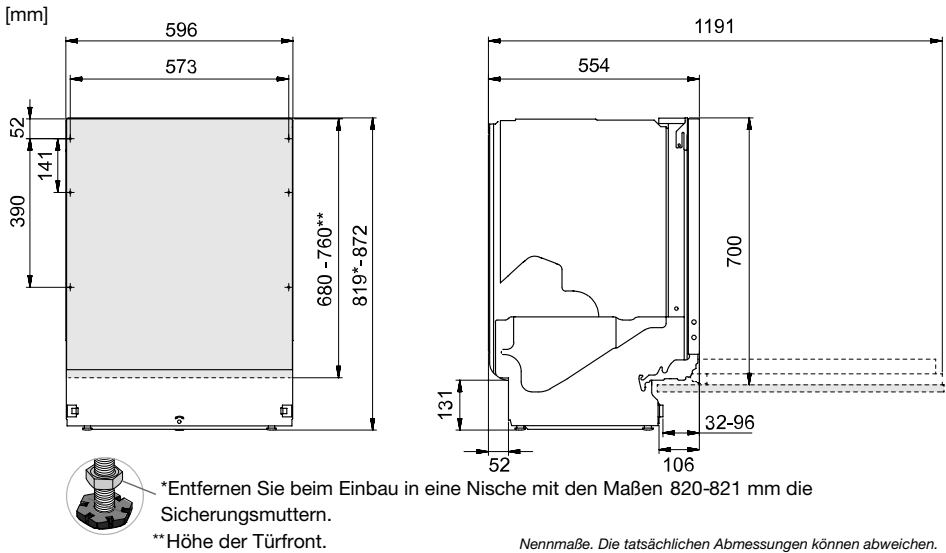

## Sicherheitshinweise

- Die Installation von Elektro-, Wasser und Ablaufanschlüssen darf nur von qualifiziertem Fachpersonal vorgenommen werden.
- Halten Sie sich stets an die geltenden Vorschriften für Wasser, Ablauf und Elektrizität.
- Seien Sie vorsichtig bei der Installation! Verwenden Sie Schutzhandschuhe! Arbeiten Sie mindestens zu zweit!
- Stellen Sie zum Schutz eine Auffangwanne auf den Boden unter den Geschirrspüler, um Schäden durch mögliche Wasserlecks zu vermeiden.
- Bevor Sie den Geschirrspüler festschrauben, führen Sie einen Testlauf mit dem Programm Vorspülen durch. Überprüfen Sie, ob Wasser in den Geschirrspüler läuft und wieder abläuft. Überprüfen Sie auch die Dichtigkeit der Anschlüsse.



### WARNUNG!

Die Lüftungsöffnung im unteren Bereich der Tür darf nicht durch Vorleger, Teppiche oder ähnliche Gegenstände verdeckt sein.



### WARNUNG!

Drehen Sie die Wasserversorgung ab, wenn Sie den Geschirrspüler installieren!

Während der Installationsarbeiten muss der Netzstecker gezogen oder die Stromversorgung der Steckdose abgeschaltet sein!



## Anschluss an Warmwasser

Schließen Sie den Geschirrspüler an den Warmwasserzulauf (max. 70 °C) an, wenn das Gebäude aus energieeffizienten Quellen wie Fernwärme, Solarenergie oder geothermischer Energie beheizt wird. Mit einem Warmwasseranschluss verringert sich der Energieverbrauch des Geschirrspülers.



### HINWEIS!

Achten Sie darauf, dass die zulässige Wasserzulauftemperatur nicht überschritten wird. Einige für Kochgeschirr verwendete Materialien halten keiner großen Hitze stand. Siehe *Zerbrechliches Geschirr* im Kapitel *Beladen des Geschirrspülers*.

## Stromanschluss

Informationen zum Stromanschluss finden Sie auf dem Seriennummernschild. Diese Angaben müssen zu der Stromversorgung passen.

Der Geschirrspüler muss an eine geerdete Steckdose angeschlossen werden.

Die elektrische Steckdose muss außerhalb des Einbaubereichs montiert sein, damit sie nach der Installation des Geschirrspülers leicht zugänglich ist. Verwenden Sie kein Verlängerungskabel!

## Push to open

Die Geschirrspülertür lässt sich ohne Griff öffnen.

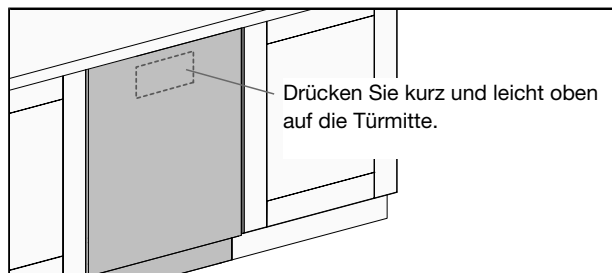

### HINWEIS!

Die Tür kann manuell geöffnet werden, wenn der Geschirrspüler nicht an die Stromversorgung angeschlossen ist. Greifen Sie die Tür oben an beiden Seiten und ziehen Sie sie gerade heraus.

# Service

## Informationen zu Ihrem Produkt

Auf dem Seriennummernschild befindet sich ein QR-Code. Scannen Sie diesen Code, um sich Informationen zu Ihrem Produkt anzeigen zu lassen.

## Kontaktieren Sie den Kundendienst

Lesen Sie das Kapitel *Problemlösung*, bevor Sie sich an den Kundendienst wenden. Können Sie das Problem nicht selbst lösen, dann wenden Sie sich für professionelle Hilfe bitte an den Kundendienst in Ihrer Nähe. Siehe [www.pelgrim.nl](http://www.pelgrim.nl) / [www.pelgrim.be](http://www.pelgrim.be). Auf unserer Website finden Sie auch Informationen über die Verfügbarkeit von Ersatzteilen und darüber, was Sie selbst reparieren können.

Bitte geben Sie bei jedem Kontakt die Daten des Typenschilds an. Geben Sie auch die Artikelnummer (1) und die Seriennummer (2) an.

Bitte bedenken Sie jedoch, dass durch Reparaturen, die nicht von einem Fachmann ausgeführt werden, die Sicherheit des Benutzers gefährdet werden kann und möglicherweise die Garantie erlischt.



## Anzahl Zyklen

Halten Sie > und ≡ über die Dauer von 3 Sekunden gedrückt, damit Anzahl Zyklen auf dem Display erscheint.



# Technische Daten und Energieklassen-Aufkleber

## Technische Daten

Höhe:	819-872 mm
Breite:	596 mm
Tiefe:	554 mm
Gewicht:	50 kg <sup>1)</sup>
Anzahl der Standard-Maßgedecke:	14 <sup>2)</sup>
Wasserdruck:	0,03-1,0 MPa
Stromanschluss:	Siehe Typenschild
Anschlusswerte:	Siehe Typenschild

1) Das Gewicht kann aufgrund unterschiedlicher Spezifikationen variieren.

2) Gemäß der Norm EN 60436.

## Informationen für Verbraucher

Informationen zu Ihrem Gerät finden Sie unter [www.pelgrim.nl](http://www.pelgrim.nl) / [www.pelgrim.be](http://www.pelgrim.be). Informationen können Sie auch der Europäische Produktdatenbank für Energieverbrauchskennzeichnung (EPREL) entnehmen. Scannen Sie den QR-Code auf dem mit dem Geschirrspüler gelieferten Energieetikett (oder gehen Sie zu <https://eprel.ec.europa.eu> und suchen Sie nach dem Modellnamen).

Dieses Gerät enthält eine bzw. mehrere Lichtquellen der Energieeffizienzklasse D. Lichtquellen sind als Ersatzteile erhältlich und können von Ihrem Kundendienst oder einer Elektrofachkraft problemlos im Geschirrspüler ausgetauscht werden.

## Informationen für das Testinstitut

Informationen zu Ihrem Produkt können Sie der elektronischen Datenbank für energieverbrauchsrelevante Produkte der EU („EPREL“) entnehmen oder per E-Mail ([dishwashers@appliance-development.com](mailto:dishwashers@appliance-development.com)) anfordern.

Bitte geben Sie bei Ihrer Anfrage die Angaben auf dem Seriennummernschild an, darunter die Artikelnummer (1), die Seriennummer (2) und die Modellbezeichnung (3).

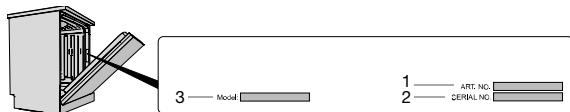

## Konformitätserklärung

Hiermit erklären wir, dass dieses Gerät den einschlägigen europäischen Richtlinien und den Anforderungen der einschlägigen Normen entspricht.

# Pelgrim

[www.pelgrim.nl](http://www.pelgrim.nl) / [www.pelgrim.be](http://www.pelgrim.be)



918106-a2

*Änderungen vorbehalten.*

# Pelgrim

EN

## **User manual**

Dishwasher

GVWC391L

# Contents

<b>Your dishwasher</b> .....	<b>4</b>
<b>Safety instructions</b> .....	<b>5</b>
Child lock .....	6
Installation .....	6
Overflow guard .....	6
Packaging .....	6
Disposal .....	6
Symbols on the appliance .....	6
<b>Before washing for the first time</b> .....	<b>7</b>
Water hardness .....	7
Basic settings .....	8
Top up rinse aid .....	9
Top up salt .....	9
<b>Greener dishwashing</b> .....	<b>10</b>
Save energy and water .....	10
<b>Loading the dishwasher</b> .....	<b>11</b>
Fragile dishes .....	11
Loading affects the results .....	11
The dishwasher's baskets .....	12
Top cutlery tray .....	12
Upper basket .....	13
Lower basket .....	15
Cutlery basket .....	16
<b>Using the dishwasher</b> .....	<b>18</b>
Add detergent .....	18
On/Off .....	19
Select program .....	19
Select program mode .....	21
Select option .....	21
Start/Stop .....	22
Status light .....	22
If you want to load more dishes .....	23
Power failure .....	23
Once the program has finished .....	23
The best drying results .....	23
Unloading the dishwasher .....	24
<b>Program chart</b> .....	<b>25</b>
<b>ConnectLife</b> .....	<b>26</b>
Connect to a network and pair .....	26
Remote control the dishwasher .....	26
Remote start the dishwasher .....	27
Pair more devices .....	27
WiFi connection Off / WiFi connection On .....	27
Remove all devices .....	27
<b>Settings</b> .....	<b>28</b>

<b>Care and cleaning .....</b>	<b>31</b>
Top up rinse aid .....	31
Top up salt .....	31
Clean the filters .....	31
Cleaning the spray arms .....	32
Clean the outside of the dishwasher .....	33
Run Self-cleaning .....	34
Remove blockages .....	34
Winter storage/Transport .....	35
<b>Troubleshooting .....</b>	<b>36</b>
General .....	36
WiFi .....	41
<b>Installation .....</b>	<b>42</b>
Safety instructions .....	42
Setup .....	42
Drainage connection .....	43
Connection to water supply .....	43
Electrical connection .....	44
Push to open .....	44
<b>Service .....</b>	<b>45</b>
Information about your product .....	45
Contact your nearest service centre .....	45
Number of cycles .....	45
<b>Technical data and energy labelling .....</b>	<b>46</b>
Technical data .....	46
Information for consumers .....	46
Information for test institute .....	46
Declaration of conformity .....	46

# Your dishwasher

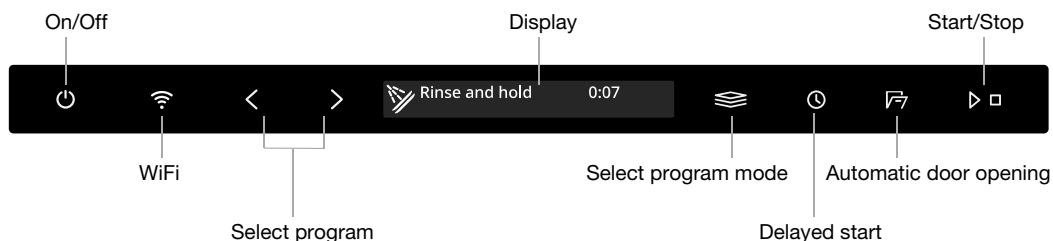

Symbols on the display:

- \* Top up rinse aid
- ☒ Top up salt

- 🌐 Connected to cloud  
(Flashes when connecting)
- 📶 Remote control active

Text on the display:

- Clean the filters
- Run Self-cleaning
- See the chapter *Care and cleaning*.

Install the dishwasher, see the chapter *Installation*. Then open the door and press ⏻.

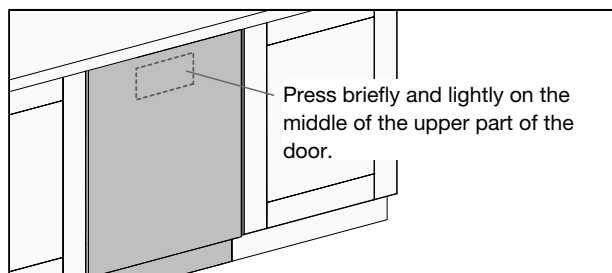

"**This is a first time setup.**" is shown on the display the first time the dishwasher is switched on. It is important that you choose the right settings to ensure good dishwashing results. See page 7.

You can remote control this dishwasher with your smartphone/tablet. Connect the dishwasher to your wireless network and pair with your smartphone/tablet to be able to remote control and start the dishwasher using the *ConnectLife* app. The app can be used to find information, change settings and monitor the dishwasher. (The dishwasher can always be used without the app.)

# Safety instructions

- Read the user manual and keep it in a safe place!
- Number of standard place settings: 14
- Never use the dishwasher for any purpose other than that specified in these operating instructions.
- Do not load the dishwasher door or dishwasher baskets with anything other than dishes.
- Never leave the dishwasher door open as someone may trip on it. Push the baskets in to avoid risking the dishwasher tipping over.
- Use only dishwasher detergent!
- This machine can be used by children aged 8 and upwards, and by people with reduced physical capacity, mental ability, memory loss or lacking experience and knowledge. These individuals must be supervised when using the machine or have instructions on how to use the machine and understand the risks that can occur. Cleaning of the machine must not be carried out by children without supervision.
- Damaged supply cord must only be replaced by the manufacturer's service centre or someone similarly professionally qualified.
- Only use the dishwasher in household-type environments for dishwashing household dishes. All other use is prohibited.
- Never place dishes with solvent residues in the dishwasher due to the risk of explosion. Nor may dishes that contain ash, wax or lubricants be washed in the dishwasher.
- Children must be watched. Do not allow children to use or play with the dishwasher. Be especially vigilant when the door is open. Some detergent may remain inside! After adding detergent, always start the dishwasher immediately.

 **WARNING!**

Knives and other pointed items must be placed with the points down in the cutlery basket or horizontally in other baskets.



## **WARNING!**

Children must be supervised – dishwasher detergent is corrosive!

## **Child lock**

You can activate the Automatic child lock setting to prevent children from starting the dishwasher. See the chapter *Settings*. You can also temporarily activate and deactivate the Child lock function. Press and hold < and  for three seconds.

## **Installation**

See the chapter *Installation*.

## **Overflow guard**

The overflow guard starts pumping out the water and turns off the water supply if the water level in the dishwasher exceeds the normal level. If the overflow guard is triggered, F54 (Overfilling water) appears on the display. Turn off the water tap and contact your nearest service centre. (To avoid water leakage outside the dishwasher, do not remove the plug from the wall socket until the water tap on the supply line has been turned off!)

## **Packaging**

The outer packaging protects the product during transport. The packaging material is recyclable. Separate the different packaging materials to help reduce raw material use and waste. Your dealer can take the packaging for recycling or direct you to the nearest recycling centre. The packaging is comprised of:

- Corrugated cardboard made from up to 100% recycled material.
- Expanded polystyrene (EPS) with no added chlorine or fluorine.
- Supports made from untreated wood.
- Protective plastic made from polyethylene (PE).

## **Disposal**

The dishwasher is manufactured and labelled for recycling. When the dishwasher has reached the end of its service life and is to be disposed of, it should immediately be made unusable. Pull out the power cable and cut it as short as possible. Remove the light source/light sources.

Contact your local authority for information about where and how your dishwasher should be correctly recycled.

## **Symbols on the appliance**



Read the user manual.



Recycle as electrical waste.



Approved in accordance with the relevant EU directives.



Approved in accordance with the relevant UK legal requirements.



# Before washing for the first time

## Water hardness

In order to achieve good dishwashing results, the dishwasher needs soft water (water with low mineral content). Hard water leaves a white coating on dishes and the dishwasher.

### Checking water hardness

Water hardness is specified using German degrees of water hardness (°dH), French degrees of water hardness (°fH), English degrees of water hardness (°eH) or millimoles per litre (mmol/l).

A water supply with a water hardness in excess of 5°dH (9°fH / 6°eH / 0.9 mmol/l) must be softened. This is done automatically with the aid of the built-in water softener. In order for the water softener to function properly, its settings must be adjusted to the hardness of the water supply. Once you have adjusted the water softener settings, add detergent and rinse aid in doses suitable for soft water.

Contact the local waterworks to check the water hardness in your area.

Make a note of the water hardness: \_\_\_\_\_

°dH	°fH	°eH	mmol/l	Recommended setting
0-5	0-9	0-6	0.0-0.9	0
6-8	10-14	7-10	1.0-1.4	1
9-11	15-20	11-14	1.5-2.0	2
12-14	21-25	15-18	2.1-2.5	3
15-19	26-34	19-24	2.6-3.4	4
20-24	35-43	25-30	3.5-4.3	5
25-29	44-52	31-36	4.4-5.2	6
30-39	53-70	37-49	5.3-7.0	7
40-49	71-88	50-61	7.1-8.8	8
50	89	62	8.9	9

If the water hardness exceeds 50°dH (89°fH / 62°eH / 8.9 mmol/l), we recommend connecting an external water softener.

### Increased consumption during regeneration

The dishwasher's built-in water softener is regularly regenerated to maintain its function. Regeneration extends the dishwashing program and increases energy and water consumption. Just how often the dishwasher's water softener is regenerated depends on the selected setting.

Example: If the Eco program is run with a water hardness of 14°dH (25°fH / 18°eH / 2.5 mmol/l), the water softener is regenerated at regular intervals (after 7 dishwashing cycles), energy consumption increases by 0.015 kWh, and water consumption increases by 2.3 litres, while the program time is extended by 3 minutes. Regeneration takes place during the program's main wash.

### **WARNING!**

Hard water leaves a white coating on dishes and inside the dishwasher. It is therefore important that you select the right setting for the water softener! See Water hardness.

Never run the dishwasher with an empty salt compartment if the water supply has a water hardness in excess of 5°dH (9°fH / 6°eH / 0.9 mmol/l).

# Basic settings

Open the door. Press .

"**This is a first time setup.**" is shown on the display. It is important that you choose the right settings to ensure good dishwashing results.

Select setting with < or >. Confirm selected setting with .

Settings		
1.	<b>Language</b>	Select the language to be shown on the display.
2.	<b>Rinse aid</b> 0/1/2/3/4/5 <i>Pre-selected at factory: 4</i>	Drying is faster and a better result is achieved if you use rinse aid. You will also achieve a better dishwashing result with clear and spotless dishes. The rinse aid dispenser can be adjusted between 0 (Off) and 5 (High dosage).
3.	<b>Water hardness</b> 0/1/2/3/4/5/6/7/8/9 <i>Pre-selected at factory: 4</i>	Adjusting the water softener. Select a setting depending on the hardness of the water supply. It is important that this setting is correct! For a water supply with a hardness above 5 °dH (9 °fH / 6 °eH / 0.9 mmol/l), fill with salt. <i>For a water supply with a hardness below 6°dH (10°fH / 7°eH / 1.0 mmol/l), select 0. The water softener is deactivated and no salt needs to be added.</i>
4.	<b>TAB On/Off</b> (All-in-one detergent) <i>Pre-selected at factory: Off</i>	Activate this setting when using an all-in-one detergent that contains rinse aid. This setting reduces the rinse aid dosage and affects how often the dishwasher's built-in softener is regenerated.

To change the selected setting, see the chapter Settings.

## ✳ Top up rinse aid

Top up the rinse aid compartment with rinse aid if you have selected Rinse aid 1 - 5.

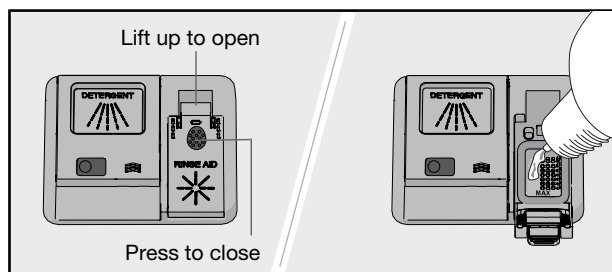

1. Open the rinse aid compartment lid.
2. Carefully top up with rinse aid to the level marked **MAX**.
3. Wipe up any splashes of rinse aid around the compartment.
4. Close the lid firmly.

## ⚙ Top up salt

For a water supply with a hardness above 5 °dH (9 °fH / 6 °eH / 0.9 mmol/l), fill with salt.

Add salt to the salt compartment if you have selected Water hardness 1 - 9.

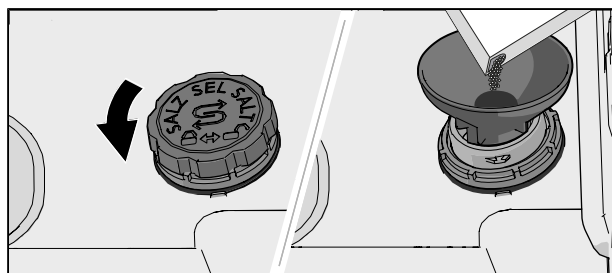

1. Remove the salt compartment lid by turning it anticlockwise.
2. Place the funnel supplied with the dishwasher in the salt compartment top-up hole. Before washing for the first time, pour in about 1 l of water. (Water is only needed the first time.)
3. Add enough salt to fill the salt compartment (max. 750 gram). Use special dishwasher salt.
4. Wipe away excess salt and turn the lid clockwise until in the closed position.

## ⚠ WARNING!

In order to avoid rust stains a dishwashing program must be started immediately after adding salt.

Never pour dishwasher detergent into the salt compartment. This destroys the water softener!

# Greener dishwashing

## Save energy and water

When using a dishwasher in a residential setting, less energy and water are generally used compared to washing the dishes by hand.

### Do not rinse under running water

Do not rinse the dishes under running water as this will lead to increased energy and water consumption. Simply scrape off large food particles before loading the dishwasher.

### Choose a green detergent

Read the environmental declaration on the packaging!

Too much detergent, rinse aid and salt can result in less effective dishwashing and also entail greater environmental impact.

### Run a fully loaded dishwasher

Save energy and water by waiting until the dishwasher is full before running a program (see number of standard place settings). Use the Rinse and hold program to rinse the dishes if there are any unpleasant odours.

You can also use the Anti-odour program to prevent bad odours from dirty dishes left in the dishwasher.

### Run programs at a lower temperature

If the dishes are only slightly dirty, you can select a program with a low temperature.

### Select dishwashing program – Eco

This program is suitable for washing normally soiled dishes and is the most effective program in terms of combined energy and water consumption. This program is used to assess compliance with EU legislation on ecodesign.

The dishwashing program is designed for an effective wash using as little energy and water as possible. The program washes at a low temperature for a long time.

### Select option – Automatic door opening

Better drying results are achieved if you use the Automatic door opening option, which automatically opens the dishwasher door. Wait until the dishwasher indicates that the programme has ended and the dishes have cooled before unloading the dishwasher.

### Connect to cold water

Connect the dishwasher to the cold water supply if the building is heated using oil, electricity or gas.

### Connect to hot water

Connect the dishwasher to the hot water supply (max. 70 °C) if the building is heated using an energy-efficient means such as district heating, solar power or geothermal power. Choosing a hot water connection reduces the dishwasher's energy consumption.



#### NOTE!

Do not exceed the permitted water supply temperature. Certain materials used in some cookware cannot withstand high heat. See *Fragile dishes* in the chapter *Loading the dishwasher*.

# Loading the dishwasher

## Fragile dishes

Some cookware is not dishwasher safe. This can be for several reasons. Some materials cannot withstand high heat, others can be damaged by dishwasher detergent.

Exercise caution with, for example, handmade items, fragile decoration, crystal/glassware, silver, copper, tin, aluminium, wood and plastic. Look for the "Dishwasher safe" marking.

## Fragile decoration

Porcelain with decoration on top of the glazing (the items feel rough) should not be washed in a dishwasher.

## Crystal/Glass

Wash fragile items made of crystal/glass using the gentle dishwashing program Crystal glass. Remember to use a small amount of detergent and to place items so that they do not touch each other during the wash.

Drying is faster and a better result is achieved if you use rinse aid. You will also achieve a better dishwashing result with clear and spotless dishes.

*Hand-painted glassware, as well as antique and very fragile items, should not be washed in a dishwasher.*

## Silver

Silver and stainless steel items should not come into contact, as the silver can become discoloured.

In order to avoid marks and tarnishing, separate dishes made from different metals, such as silver, stainless steel and aluminium.

## Aluminium

Aluminium can lose its shine if washed in a dishwasher. However, good quality aluminium pans can be washed in a dishwasher, even if some of the shine will be lost.

## Cutlery with glued handles

Some types of glue are not dishwasher safe. In such cases, the handles may loosen.

## Loading affects the results

Load the dishes carefully to ensure the best washing and drying results with the lowest possible energy and water consumption. Give your dishwasher the best chance to reach and clean all surfaces, as well as to dry the dishes as thoroughly as possible.

- All dirty surfaces should face inwards and downwards!
- Dishes should not be placed in or on each other.
- Angle dishes with hollows, such as cups, so that the rinse water will run off. This is also important for plastic items.
- Make sure small items cannot fall through the dishwasher basket; place them in the top cutlery tray.



### NOTE!

Check that the spray arms can rotate freely.

## The dishwasher's baskets

The dishwasher is equipped with a top cutlery tray, an upper basket and a lower basket with a cutlery basket.

*The appearance of the baskets may differ depending on the dishwasher setup.*

### Top cutlery tray

The top cutlery tray has space for cutlery, ladles, whisks, serving cutlery and similar items.

Avoid placing tall objects in the top cutlery tray. They can block the top spray arm.

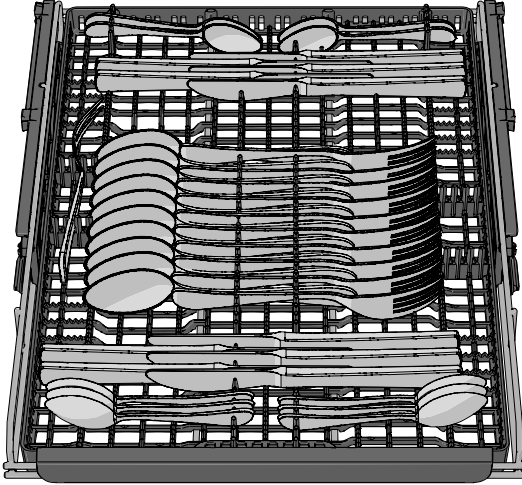

### Raising the top cutlery tray

1. Pull out the top cutlery tray.
2. Pull forward the two locking handles on either side to raise the top cutlery tray.

### Lowering the top cutlery tray

1. Make sure the upper basket is in the lowest position.
2. Pull out the top cutlery tray.
3. Slide the two locking handles on either side downwards and backwards to lower the top cutlery tray.

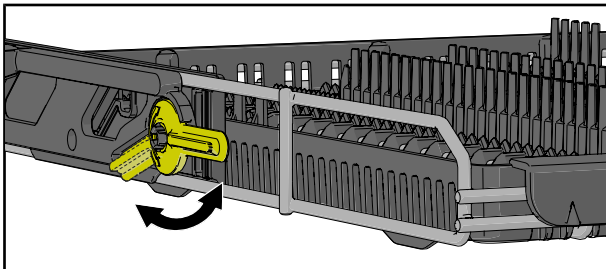

## Upper basket

Place glasses, cups, bowls, side plates and saucers in the upper basket. All dirty surfaces should face inwards and downwards! Wine glasses are placed on the wine glass shelf and knives are placed in the knife stand on the right.

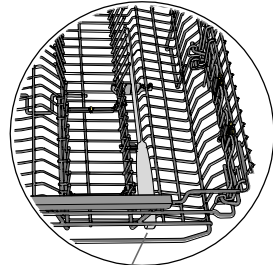
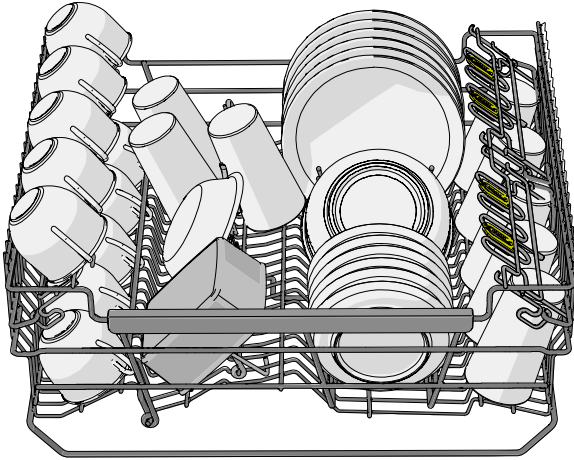

Knife stand

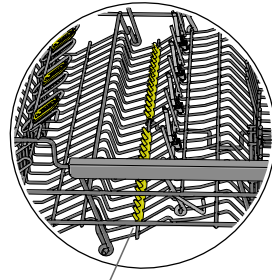
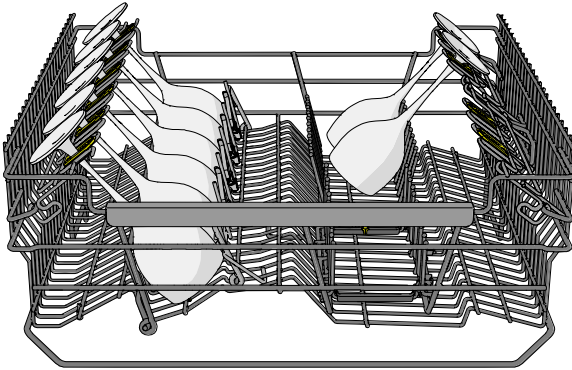

Wine glass supports

## Adjustable plate supports

The adjustable plate supports can be pushed together to suit the dishes.

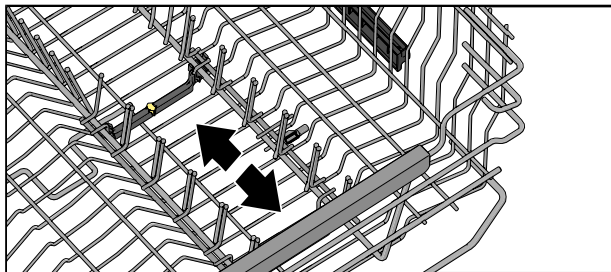

## Raising the upper basket

1. Pull out the upper basket.
2. Grab the sides of the upper basket with both hands and lift it up.

## Lowering the upper basket

1. Pull out the upper basket.
2. Grab the sides of the upper basket with both hands and push in the two locking handles to lower the upper basket.

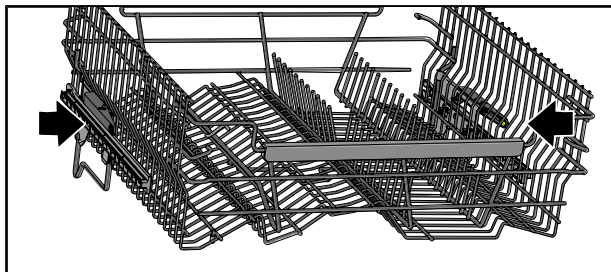



## Lower basket

Place plates, side plates, serving dishes, pots and cutlery (in the cutlery basket) in the lower basket.

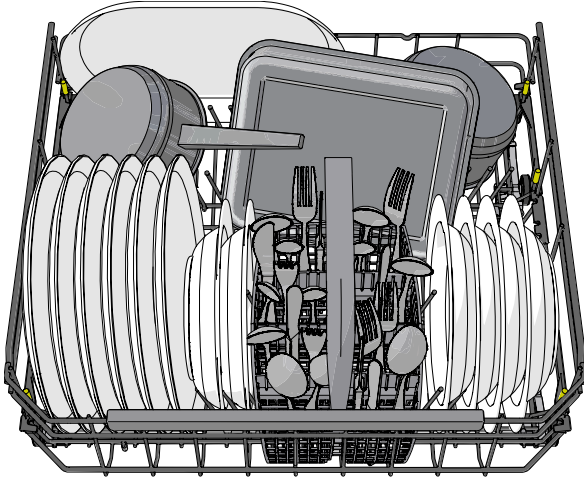

### Adjustable plate supports

The adjustable plate supports can be adjusted to suit the dishes. Release the plate supports by pushing them inwards before repositioning them. The plate supports can also be folded down to make it easier to load pots and bowls.

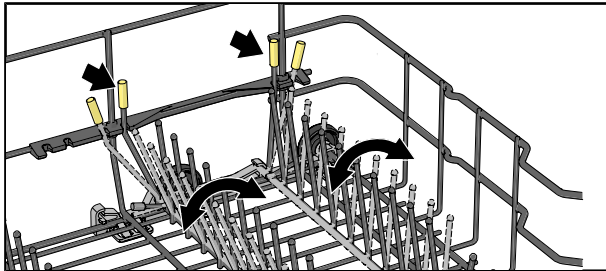

At the back of the right side of the lower basket, the plate supports can be pushed together to provide more space for, for example, stoneware or a deep pan.

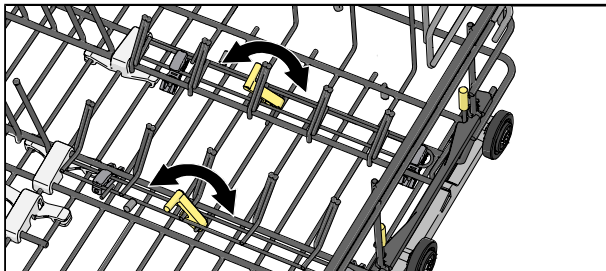

## Vase and bottle holder

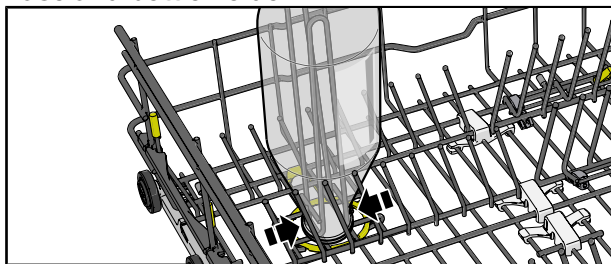

## Adaptable power zones

The dishwasher's two adaptable power zones can be opened in two different positions or turned off.

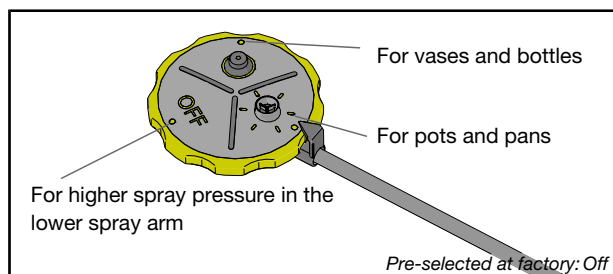

Leave the power zones open if you want an increased water flow where, for example, you have placed pots and pans or vases and bottles. Turn the dishwasher's power zones off if you want greater spray pressure in the lower spray arm.

## Washing large plates

You can adjust the lower basket for plates with a diameter of 25-31 cm by moving the adjustable plate supports and their fixtures to increase the distance between the tine rows.

## Cutlery basket

Place cutlery with the handles facing down, except for knives, and spread them out as much as possible. Ensure that spoons do not stack inside each other.

The cutlery basket is best placed in the middle at the front of the lower basket to best utilise dishwashing performance from the unique spray zone intended for the cutlery basket.

### **WARNING!**

Knives and other pointed items must be placed horizontally in the dishwasher's special cutlery baskets.

### Fold-down section for small items

The cutlery basket has a fold-down section in the middle for small items or small shafts (such as electric whisk attachments).

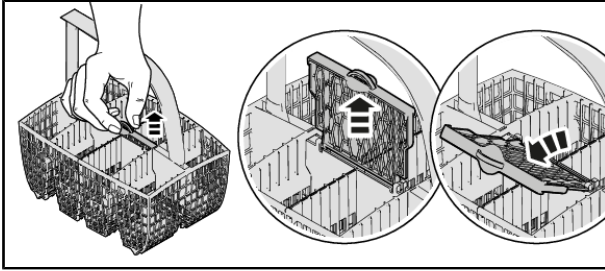

# Using the dishwasher

## Add detergent

Follow the instructions on the detergent packaging. This dishwasher is fitted with a water softener, so use detergent and rinse aid doses suitable for soft water.

Too much detergent can result in less effective dishwashing and also entails greater environmental impact.

### Detergent compartment

The detergent compartment must be dry when adding detergent.

If powder or liquid dishwasher detergent is used, add a small amount of the detergent to the compartment for prewash detergent.

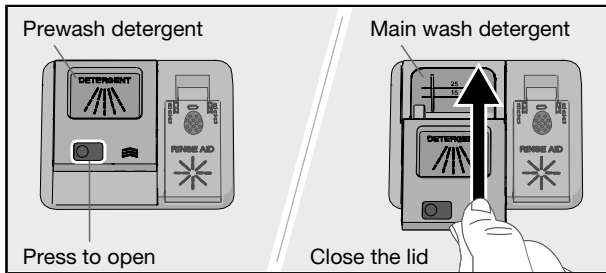

### NOTE!

Use only dishwasher detergent! Washing up liquid must not be used as the foam that forms prevents the dishwasher from operating effectively.

## All-in-one detergent

There are many types of all-in-one detergents on the market. Read through the directions for these products carefully.

Activate the TAB setting when using an all-in-one detergent that contains rinse aid.

Dishwasher tablets are not recommended for short programs (less than 75 minutes). Use powder or liquid dishwasher detergent instead.



### NOTE!

Optimal washing and drying results are achieved by using normal detergent together with separately dispensed rinse aid and salt.

Contact the detergent manufacturer if you have questions about the detergent.



## On/Off

Open the door and press . Also turn on the water tap if it is turned off.

## Select program

Eco is always pre-selected. To select another program, press  until the desired program is shown on the display.

Select a program to suit the type of dishes and how dirty they are.

### **Eco**

This program is suitable for washing normally soiled dishes and is the most effective program in terms of combined energy and water consumption. This program is used to assess compliance with EU legislation on ecodesign.

You can read more about greener dishwashing in the chapter *Greener dishwashing*.

For heavily soiled dishes with a lot of grease, a program with higher temperatures should be used.

### **Auto**

The dishwasher can measure how dirty the dishes are and adjust water consumption and temperature accordingly. When newly installed, the program needs to be run five times before it is fully adapted and can provide the best results.

### **Universal**

An effective program for daily use for slightly dried leftovers. (This program is not intended for burnt food, such as on oven dishes.)

### **Intensive**

A program with a high temperature for dissolving grease on very dirty dishes, such as pans, casserole dishes and oven dishes. If these dishes do not completely fill the dishwasher, you can add plates and other dishes.

### **Quick pro<sup>1)</sup>**

A fast and effective program for slightly dried leftovers. (This program is not intended for burnt food, such as on oven dishes.)

The Automatic door opening option is important for ensuring the best drying results.

<sup>1)</sup> When combined with Speed, the program is shortened (39 minutes).



## Preheated (30 min + 20 min)

A dishwashing program with a preheating phase (the water is heated for 30 min) and a dishwashing phase (the dishes are washed for 20 min). This program is designed to offer you a quick dishwashing program that can be started within 180 minutes of the preheating phase ending.

Step 1: To start the preheating phase, press ▷ □. Close the door. (The spray arms rotate and the status light is red while the water is being preheated.) Wait until the status light turns blue. When you open the door, the display shows "Preheating phase completed", indicating that the dishwashing phase is ready to be started within 180 minutes.

You can load the dishes throughout the preheating phase. This program is not intended for dried leftovers. Remember to scrape off larger food particles before loading the dishwasher.

Step 2: To start the dishwashing phase, press ▷ □.



## Crystal glass

A gentle dishwashing program with a low temperature for washing fragile items made of crystal/glass. Remember to use a small amount of detergent and to place items so that they do not touch each other during the wash. See also *Fragile dishes* in the chapter *Loading the dishwasher*. Porcelain that has just been used without dried leftovers can also be washed using this program.



## Time program

The program adapts to the specified running time or finish time. With this program it is important to choose a time suited to how dirty the dishes are.

Press Ⓞ to set the desired program time.

0:15-0:45	Slightly dirty dishes
1:00-1:30	Normally dirty dishes
2:00-2:30	Very dirty dishes



## Hygiene

This program is ideal to use where demands on hygiene are extra high, e.g. for baby bottles and cutting boards. The temperature is high both in the main wash and in the final rinse.



## Plastic

A program intended for washing plastic items that are dishwasher safe. This program has an extra long drying cycle. Porcelain and glasses can also be washed.



## Rinse and hold

Used to rinse dishes while you wait for the dishwasher to become fully loaded.



## Self-cleaning

Self-cleaning program for hygienic cleaning of the dishwasher tub, spray arms and spray pipes.

This program should be run (with no dishes in the machine) using normal dishwasher detergent or citric acid. Special dishwasher cleaners are also available on the market. For the removal of limescale deposits, see *Dishwasher tub* in the chapter *Care and cleaning*.



## Lower half

You can use this program when you only want to wash plates and cutlery in the lower basket. Slightly dirty dishes can also be placed in the upper basket.



## Upper half

You can use this program if you only have cups and glasses that need washing in the upper basket. Slightly dirty dishes can also be placed in the lower basket.

## 72h

### Anti-odour<sup>2)</sup>

This program prevents bad odours from dirty dishes left in the dishwasher. Only the dishwasher's fan is activated (at regular intervals during a period of 72 hours).

## Select program mode

Press  to scroll through the available program modes. The symbol is dimly lit in available program modes, and glows brighter when a program mode has been activated. (The program modes you can select vary between programs.)

### Speed

The program time is shortened, but the dishwasher uses more energy.

### Green

The dishwasher uses less energy and water.



### Night

Lower noise level during the dishwashing program. The program time is extended.

### Intensive

The higher temperature dissolves grease on very dirty dishes, but the dishwasher consumes more energy and water. The program time is extended.

## Select option

Available options are dimly lit. Select the options ( ,  ) to activate them. The options glow brighter when activated. (The options you can select vary between programs.)

### Automatic door opening

The dishwasher door opens automatically, which shortens the program time and improves the drying results. Wait until the dishwasher indicates that the program has ended and the dishes have cooled before unloading the dishwasher.

The drying time of the Automatic door opening option varies (from 5 to 90 minutes) depending on the model, program and temperature of the final rinse.

The Automatic door opening option is pre-selected for some programs.

### NOTE!

For the best drying results, do not close the door before the drying phase has finished and the machine has automatically switched off.



<sup>2)</sup> Activate Odour control in the dishwasher's Settings menu. See the Settings chapter.

## **WARNING!**

The dishwasher door must not be blocked or closed when opened automatically. Doing so may damage the door lock mechanism. Wait at least 5 minutes before closing the door.

## **Delayed start**

When you select Delayed start, the dishwasher will start 1-24 hours after you have pressed  and closed the door.

1. Press  once to activate Delayed start. Press several times, or hold it in, to set the desired number of hours.
2. Press  and close the door. The timer counts down and the dishwasher starts after the selected delay.

If you want to cancel the Delayed start option, open the door then press and hold  for three seconds.



## **Start/Stop**

Press  until the display shows "Program started, close door". This indicates that the dishwasher is ready to start. Close the door properly, otherwise the dishwasher will not start.

If the dishwasher is not started or the door is not closed within 2 minutes of the last time the control panel was pressed, the machine switches off.

To remote start the dishwasher, see the chapter *ConnectLife*.

## **Stopping or changing a program**

If you want to change program after starting the dishwasher, open the door then press and hold  for three seconds. Add more detergent if the lid of the detergent dispenser has opened. Then select a new program, press  and close the door.

## **Remaining time**

Once you have selected a program, program mode and options, the time the program took when last used is displayed.

## **Status light**

The status light at the bottom on the dishwasher provides information by means of 3 different colours.

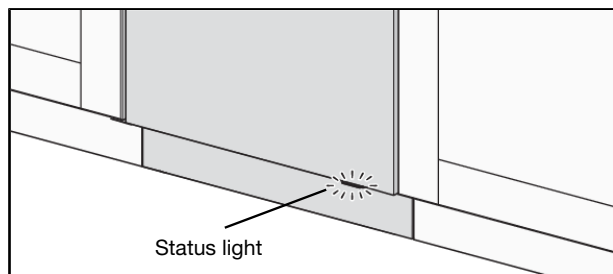

### **Blue - Load more**

The program has started, but you can still load more dishes.

### **Red - Do not load**

You should not load more dishes (risk of poorer dishwashing result).



## Green - Unload

The dishwashing program is finished. The status light stays on for 15 minutes.

## Flashing red

A flashing light indicates that the door has been opened while a program is in progress. If it flashes when the door is closed, an error has occurred. See the chapter *Troubleshooting*.

## Flashing blue/green

The status light flashes blue/green to indicate that remote start is activated.

## If you want to load more dishes<sup>3)</sup>

Open the door. The dishwasher stops automatically. Add the dishes and close the door. After a while, the dishwasher continues the program.

If the dishwashing program was remote started, the interrupted program will continue once the door is closed. You can monitor the dishwasher using the *ConnectLife* app and remote stop the program, although you will not be able to remote start it again.

## Power failure

If the dishwasher is turned off due to a power failure when a dishwashing program is running, the program continues when power is restored. If the power is cut during drying, the program is interrupted.

If the dishwashing program was remote started and has not ended, the program will continue once the power is restored. You can monitor the dishwasher using the *ConnectLife* app and remote stop the program, although you will not be able to remote start it again.

The door can be opened manually if the dishwasher is not connected to the electrical supply. Grasp the door on both sides at the top and pull it straight out.

If you open the door for more than 2 minutes during drying, the program will be interrupted.

## Once the program has finished

The end of the program is indicated by one short signal from the buzzer. The chapter *Settings* describes how to change this function.

Moreover, the end of the program is indicated by the status light turning green.

Once the dishwasher door is opened and the program has finished "Program done" appears on the display.

The dishwasher switches off automatically after the program ends. Shut off the water tap after each use (if required by your insurance company).

## The best drying results

- Fully load the dishwasher.
- Angle dishes with hollows, such as cups, so that the rinse water will run off. This is also important for plastic items.
- Top up with rinse aid or increase the rinse aid dosage setting.
- Activate the Automatic door opening option.
- Allow the dishes to cool before unloading the dishwasher.

<sup>3)</sup> You should not load more dishes if the status light is red.

## **Unloading the dishwasher**

Hot porcelain is more fragile. Leave the dishes to cool in the dishwasher before unloading them.

Unload the lower basket first to avoid any water drops from the upper basket falling onto the dishes in the lower basket.

# Program chart

Program	Program mode / Option	Number of prewashes	Main wash	Number of rinses	Final rinse	Consumption values <sup>1)</sup>				
						Cold water <sup>2)</sup>		Hot water <sup>3)</sup>		Water cons. (liter)
						Dishwashing time (approx. hrs:min)	Energy (approx. kWh)	Dishwashing time (approx. hrs:min)	Energy (approx. kWh)	
Eco <sup>4)</sup>	5)		49 °C	2	41 °C	4:10	0.54	4:00	0.3	9.2
Auto	5)	1-2	50-65 °C	2-3	60 °C	2:10-3:10	0.9-1.4	1:50-2:50	0.6-1.0	11.5-18.5
Universal	5)	1	60 °C	2	60 °C	2:40	1.1	2:20	0.7	12.5
Intensive		2	70 °C	2	70 °C	2:50	1.6	2:30	1.2	16.0
Quick pro	5)		60 °C	3	65 °C	0:59	1.1	0:59	0.7	14.5
Preheated			65 °C	2	55 °C	0:30+0:20	0.9	0:20+0:20	0.6	9.5
Crystal glass			45 °C	2	50 °C	1:40	0.7	1:20	0.4	10.0
Time program		0-2	<65 °C	2	<65 °C	0:15-2:30	0.3-1.4	0:15-2:30	0.2-1.0	10.0-16.5
Hygiene			70 °C	2	70 °C	1:05	1.3	0:45	0.9	10.5
Plastic	5)	1	55 °C	2	68 °C	2:30	1.2	2:10	0.8	13.0
Rinse and hold				1		0:07	0.01	0:07	0.01	3.5
Self-cleaning			70 °C	2	70 °C	1:05	1.0	0:45	0.6	10.0
Lower half		1	65 °C	2	60 °C	2:10	1.1	1:50	0.7	13.0
Upper half		1	65 °C	2	60 °C	2:10	1.1	1:50	0.7	13.0
72h Anti-odour						72:00	0.2	72:00	0.2	

1) Consumption values vary depending on the temperature of the incoming water, room temperature, load size, selected additional functions and more. The values for the Eco program are accurate, others are indicative only.

2) Connection to cold water, approx. 15 °C.

3) Connection to hot water, approx. 60 °C.

4) This program is suitable for washing normally soiled dishes and is the most effective program in terms of combined energy and water consumption. This program is used to assess compliance with EU legislation on eco-design.

5) Automatic door opening

# ConnectLife

ConnectLife is a smart home platform that connects people, devices and services. The ConnectLife application includes advanced digital services and carefree solutions that allow users to monitor and control appliances, receive notifications from a smartphone, and update software (supported features may vary depending on your appliance and the region/country in which you are located).

To connect your smart device, you need a home Wi-Fi network (only 2.4 GHz networks are supported) and a smartphone equipped with the application ConnectLife.



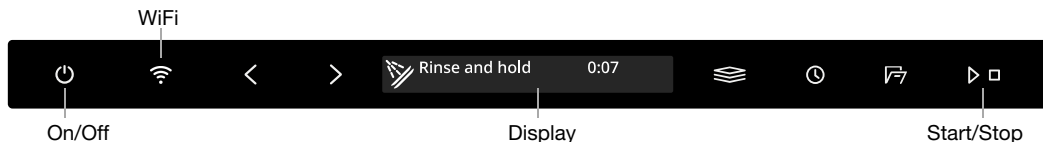

To download the ConnectLife application, scan the QR code or search for ConnectLife in your favourite app store.

1. Install the ConnectLife application and create an account.
2. In the ConnectLife application, go to the »Add devices« menu and select the appropriate type of device. Then scan the QR code (it can be found on the serial number plate of the appliance; you can also enter the AUID/SN number manually).
3. The application then guides you through the entire process of connecting the appliance to your smartphone.
4. After a successful connection, the appliance can be operated remotely via the mobile application.



## Connect to a network and pair

Connect the dishwasher to your wireless network and pair with your smartphone/tablet. (This can also be done from the dishwasher's Settings menu.)

- In the ConnectLife application, go to the »Add devices« menu and select the appropriate type of device. Then scan the QR code (it can be found on the serial number plate of the appliance; you can also enter the AUID/SN number manually).
- Open the dishwasher door and press .
- On the dishwasher's control panel: Press  to activate the WiFi module.
- On the dishwasher's control panel: Press and hold  for 3 seconds to initiate *Connection setup*.

### Network symbol on the display

*Flashing 0.5 sec on/off*

The dishwasher is ready to be connected to your wireless network or paired with your smartphone/tablet.

*Flashing 1.0 sec on/off*

The dishwasher is connected to your wireless network.

*Glows*

The dishwasher is connected to your wireless network and the cloud.

## Remote control the dishwasher

The dishwasher's network symbol  is shown on the display when the dishwasher is paired with a smartphone/tablet. You can use the *ConnectLife* app to monitor the dishwasher and change settings.

## Remote start the dishwasher

To remote start the dishwasher, press . Remote start activated will appear on the dishwasher's display. Close the door. The status light will flash blue/green to indicate that remote start is activated.

In the *ConnectLife* app, select and start a program.

If the door is not closed within 2 minutes, the machine switches off.





### NOTE!

The dishwasher can always be used without the app. When the dishwasher's control panel is pressed, commands from the *ConnectLife* app are blocked for 10 seconds.



## Pair more devices

Pair more devices/users with the dishwasher. (This can also be done from the dishwasher's Settings menu.)

- In the *ConnectLife* application, go to the »Add devices« menu and select the appropriate type of device. Then scan the QR code (it can be found on the serial number plate of the appliance; you can also enter the AUID/SN number manually).
- Open the dishwasher door and press .
- On the dishwasher's control panel: Press and hold  for 4 seconds to initiate *Add device*.



## WiFi connection Off / WiFi connection On

After connecting the dishwasher to your local network, you can select *WiFi connection Off* to deactivate the connection. Select *WiFi connection On* to reconnect to the same network. (This can also be done from the dishwasher's Settings menu.)

- On the dishwasher's control panel: Press and hold  for 8 seconds to select *WiFi connection Off*. Briefly press  to select *WiFi connection On* again.

## Remove all devices



Remove all connected devices/users. (This can also be done from the dishwasher's Settings menu.)

- On the dishwasher's control panel: Press and hold  until *Add device* is shown on the display. Once a countdown has begun, press and hold  for 3 seconds. *Remove all devices* indicates that all devices/users have been erased.

Do you have questions? Please visit us at [www.connectlife.io](http://www.connectlife.io) or contact us at [hello@connectlife.io](mailto:hello@connectlife.io).

# Settings

Open the door and press .

To open the dishwasher's Settings menu, press < or > until  Settings menu is shown on the display and confirm your selection with .

To exit the dishwasher's Settings menu, select Exit and confirm your selection with .



Settings	Alternatives	
1. <b>Language</b>	You can choose the language used for the display.	
2. <b>Network</b>	The current WiFi status is shown on the display.	
WiFi status	Connect the dishwasher to your wireless network to be able to remote control the dishwasher using the <i>ConnectLife</i> app.	
WiFi connection	<i>On/Off</i> After connecting the dishwasher to your local network, you can select <i>WiFi connection Off</i> to deactivate the connection. Select <i>WiFi connection On</i> to reconnect to the same network.	
Connection setup	Connect the dishwasher to your wireless network and pair with your smartphone/tablet. <ul style="list-style-type: none"> <li>In the <i>ConnectLife</i> application, go to the »Add devices« menu and select the appropriate type of device. Then scan the QR code (it can be found on the serial number plate of the appliance; you can also enter the AUID/SN number manually).</li> <li>Select <i>Connection setup</i>.</li> </ul>	
Add device	Pair more devices/users with the dishwasher. <ul style="list-style-type: none"> <li>In the <i>ConnectLife</i> application, go to the »Add devices« menu and select the appropriate type of device. Then scan the QR code (it can be found on the serial number plate of the appliance; you can also enter the AUID/SN number manually).</li> <li>Select <i>Add device</i>.</li> </ul>	
Remove all devices	Select <i>Remove all devices</i> to remove all connected devices/users.	
WiFi factory reset	Select <i>WiFi factory reset</i> to restore the default factory settings.	
Exit	Select <i>Exit</i> to exit the menu for Network, press  .	

Settings	Alternatives	
3. <b>Select programs</b>	Eco <i>On/Off</i> Auto <i>On/Off</i> Universal <i>On/Off</i> Intensive <i>On/Off</i> Quick pro <i>On/Off</i> Preheated <i>On/Off</i> Crystal glass <i>On/Off</i> Time program <i>On/Off</i> Hygiene <i>On/Off</i> Plastic <i>On/Off</i> Rinse and hold <i>On/Off</i> Self-cleaning <i>On/Off</i> Lower half <i>On/Off</i> Upper half <i>On/Off</i> Anti-odour <i>On/Off</i>	Programs can be shown or hidden in the menu. Choose between On and Off. (Eco cannot be hidden in the menu.)
4. <b>Automatic child lock</b>	<i>On/Off</i>	You can activate the Automatic child lock setting to prevent children from starting the dishwasher. To temporarily deactivate or activate the Automatic child lock setting, press and hold < and  for three seconds.
5. <b>Display: Brightness</b>	<i>1/2/3/4</i>	For adjusting the brightness of the display.
6. <b>Feedback volume</b>	<i>0/1/2/3</i>	A beep confirms that the control panel has been pressed.
7. <b>Notification volume</b>	<i>0/1/2/3</i>	The buzzer indicates when a dishwashing program has ended. <i>Error messages are always indicated by a loud buzzer.</i>
8. <b>Rinse aid</b>	<i>0/1/2/3/4/5</i>	Setting for rinse aid dosage. The rinse aid dispenser can be adjusted between 0 (Off) and 5 (High dosage). Increase the rinse aid dosage: <ul style="list-style-type: none"> <li>• If the dishes have water marks.</li> </ul> Decrease the rinse aid dosage: <ul style="list-style-type: none"> <li>• If the dishes have a sticky white/blue film.</li> <li>• If the dishes are streaked.</li> <li>• Build-up of foam. If you have very soft water, the rinse aid can be diluted 50:50 with water.</li> </ul>
9. <b>Water hardness</b>	<i>0/1/2/3/4/5/6/7/8/9</i>	Adjusting the water softener. Select a setting depending on the hardness of the water supply. It is important that this setting is correct! <i>See Water hardness in the chapter Before washing for the first time.</i>

Settings	Alternatives	
		For a water supply with a hardness above 5 °dH (9 °fH / 6 °eH / 0.9 mmol/l), fill with salt. For a water supply with a hardness below 6°dH (10°fH / 7°eH / 1.0 mmol/l), select 0. The water softener is deactivated and no salt needs to be added.
<b>10. TAB</b> (All-in-one detergent)	On/Off	Activate this setting when using an all-in-one detergent that contains rinse aid. This setting reduces the rinse aid dosage and affects how often the dishwasher's built-in softener is regenerated.
<b>11. Super rinse</b>	On/Off	The Super rinse function rinses the dishes an extra two times. The program time is extended and the dishwasher uses more energy and water. Activated in the following programs: <i>Universal</i> <i>Intensive</i> <i>Quick pro</i> <i>Hygiene</i> <i>Plastic</i> <i>Lower half</i> <i>Upper half</i>
<b>12. Push to open</b>	On/Off	The dishwasher door can be opened without a handle.
<b>13. Interior light at power off</b>	On/Off	Select whether the interior light is to be switched on when the dishwasher is turned off and the door is opened. (If ☺ is turned on, the interior light is always switched on when the door is opened.)
<b>14. Odour control</b>	On/Off	When Odour control is activated,  Anti-odour can be selected from the program table.
<b>15. Failure readout</b>		Any error messages. When contacting your service centre, you may be asked to provide the most recent error messages.
<b>16. Factory reset</b>		Restores all settings to the factory defaults. Select Factory reset and press ▷ □.
<b>17. Exit</b>		To exit the dishwasher's Settings menu, select Exit and press ☰.



# Care and cleaning

## ✳ Top up rinse aid

When the rinse aid needs topping up, the symbol lights on the display.

See the chapter *Before washing for the first time*.

## ⌘ Top up salt

When the salt needs topping up, the symbol lights on the display.

See the chapter *Before washing for the first time*.

## Clean the filters

### Coarse filter

The coarse filter traps larger food particles, which cannot get past the drainage pump. Empty the coarse filter when necessary. It should be cleaned at regular intervals depending on how often the dishwasher is used.

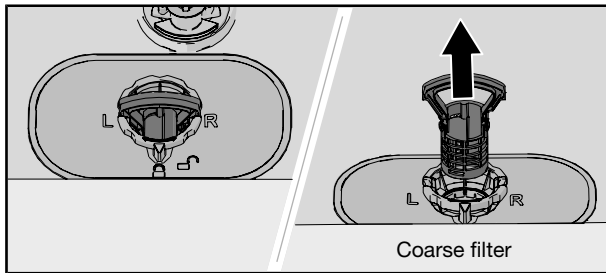

1. Lift the coarse filter by the handle.
2. Empty the coarse filter.
3. Refit the coarse filter. Press it down until it clicks into place.

## Fine filter

Debris that collects on the fine filter is automatically rinsed away during each wash. Clean the fine filter when necessary. It should be cleaned at regular intervals depending on how often the dishwasher is used.

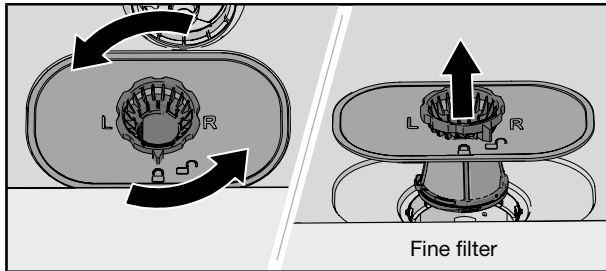

1. Turn the locking ring anticlockwise and lift the fine filter straight up.
  2. Clean the fine filter.
  3. Refit the fine filter and turn the locking ring clockwise to its stop position. Check that the edges seal properly.
- Remember to refit the coarse filter!

## NOTE!

Dishwashing results may be affected if the coarse and fine filters are incorrectly fitted. The dishwasher must not be used without the filters in place!

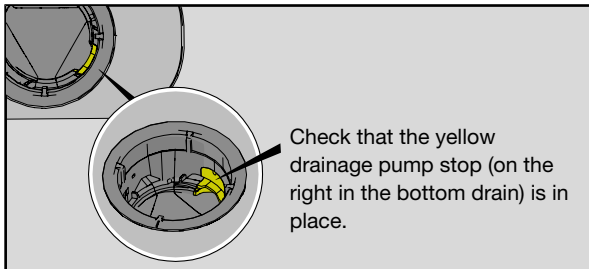

## Cleaning the spray arms

Holes and bearings can sometimes become blocked. Remove any debris using a pin or the like. The spray arms also have holes underneath.

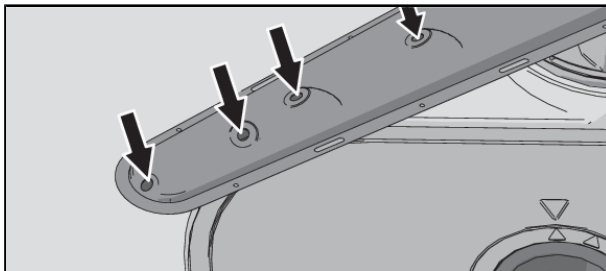

To facilitate cleaning you can remove the spray arms. Remember to fit them firmly back into place afterwards.

### Top spray arm

- Pull out the top cutlery tray. Push up on the top spray arm while turning it anticlockwise to release it.

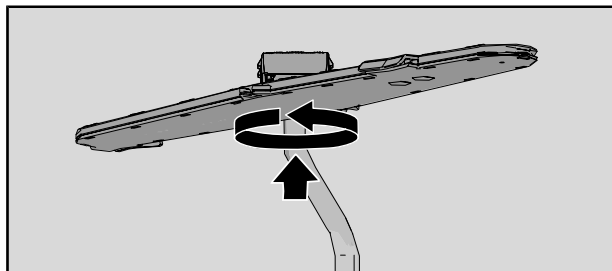

### Upper spray arm

- Pull out the upper basket.
- Unscrew the spray arm bearings anticlockwise to remove the spray arm from the upper basket.

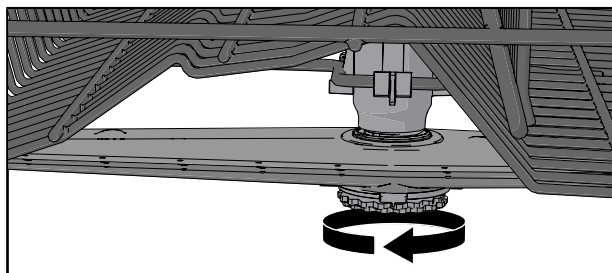

### Lower spray arm

- Pull the lower spray arm straight up to release it.

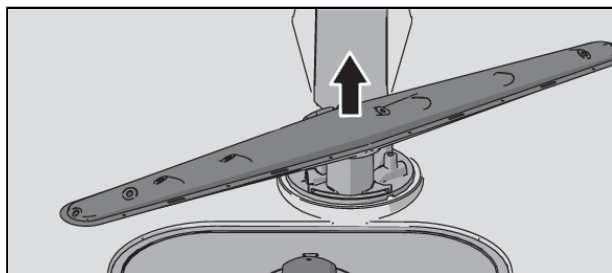

## Clean the outside of the dishwasher

### Door and door seal

Open the door. Clean the sides of the door and the door seal regularly with a slightly damp cloth. Clean the door seal at the lower front edge of the dishwasher with a washing-up brush.

## Control panel

Keep the control panel clean. If necessary, wipe it with a dry or slightly damp cloth. Never use cleaning products – they may scratch the surface.

## Run Self-cleaning

### Dishwasher tub

The dishwasher tub is made of stainless steel and is kept clean through normal use (when used regularly).

If you have hard water, limescale deposits may build up in the dishwasher. If this happens, run the Self-cleaning program with two tablespoons of citric acid in the detergent compartment (with no dishes in the machine). Special dishwasher cleaners are also available on the market.

## Remove blockages

### Unblocking the drainage pump

If the dishwasher still contains water after the program has finished, something may be blocking the drainage pump, which results in the error message Water outlet fault or BLDC drain pump fault.

1. Turn off the machine using  and remove the plug from the wall socket.
2. Remove the coarse filter and the fine filter.
3. Scoop out the water from the dishwasher tub.
4. In order to inspect the drainage pump, remove the yellow drainage pump stop on the right in the bottom drain. (Use a pair of pliers if necessary.)
5. Turn the pump wheel located behind the drainage pump stop by hand. Carefully remove any sharp items, such as glass.
6. Refit the drainage pump stop along with the fine and coarse filters.
7. Plug the machine in again.

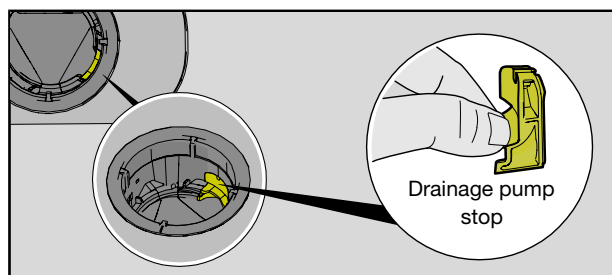

### NOTE!

Do not forget to refit the drainage pump stop.

### Unblocking the inlet hose filter

If the water supply contains small particles, the outer filter on the inlet hose may become blocked, which results in the Water inlet fault error message.

1. Turn off the machine using  and remove the plug from the wall socket.
2. Turn off the water tap.
3. Unscrew the inlet hose.
4. Carefully remove the outer filter from the inlet hose and clean it.
5. Refit the filter and check that the gasket is correctly positioned.
6. Screw the inlet hose firmly into place.

7. Plug the machine into the wall socket and turn on the water tap. Allow the pressure to settle for a while and check that the connection is watertight.

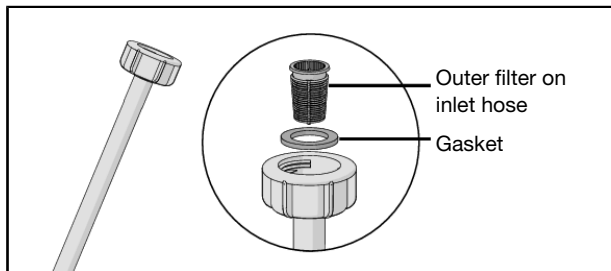

## Winter storage/Transport

Store the dishwasher above freezing temperature and avoid long transport distances in very cold weather. Transport the dishwasher upright or laying on its back.

Handle the front corners of the dishwasher with care so that they do not get bent, which can affect door opening.

Before transporting a used dishwasher, or before prolonged storage, water must first be removed from the machine. Run the Self-cleaning program.

# Troubleshooting

Error messages		Action
<b>F10</b>	Overfilling water 1	Unblocking the drainage pump. See the chapter <i>Care and cleaning</i> . If the problem persists, contact your nearest service centre.
<b>F11</b>	Water outlet fault	See "Water remains in the dishwasher" under "Problem" in the table below. If the problem persists, contact your nearest service centre.
<b>F12</b>	Water inlet fault 1	Check that the water tap is on. Check that the outer filter on the inlet hose is not blocked. See <i>Unblocking the inlet hose filter</i> in the chapter <i>Care and cleaning</i> . If the problem persists, contact your nearest service centre.
<b>F40</b>	Inlet valve leakage	Turn off the water tap and contact your nearest service centre.
<b>F41</b>	Heater fault 1	Turn off the water tap. Remove the plug from the wall socket and contact your nearest service centre.
<b>F45</b>	Diverter fault	Contact your nearest service centre.
<b>F52</b>	Water level fault	Clean the coarse and fine filters. Check that the outer filter on the inlet hose is not blocked. If the problem persists, contact your nearest service centre.
<b>F54</b>	Overfilling water 2	Turn off the water tap and contact your nearest service centre. To avoid water leakage outside the dishwasher, do not remove the plug from the wall socket until the water tap on the supply line has been turned off!
<b>F56</b>	Circulation pump fault	Contact your nearest service centre.
<b>F67</b>	Water inlet fault 2	Check that the water tap is on. Check that the outer filter on the inlet hose is not blocked. See <i>Unblocking the inlet hose filter</i> in the chapter <i>Care and cleaning</i> . If the problem persists, contact your nearest service centre.
<b>F68</b>	BLDC drain pump fault	See "Water remains in the dishwasher" under "Problem" in the table below. If the problem persists, contact your nearest service centre.

Press any button to clear the error message.

## General

Problem	Possible causes	Action
The control panel does not react when pressed.	You have pressed the control panel too soon after opening the door.	Wait a moment then try again.
	Child lock or Automatic child lock is activated.	See the chapter <i>Safety instructions</i> .
	The door is closed.	Open the door. The control panel only reacts to use when the door is open.

<b>Problem</b>	<b>Possible causes</b>	<b>Action</b>
	Dirt on the control panel.	Clean with a dry or slightly damp cloth.
	The control panel requires calibration.	Turn off the water tap. Remove the plug from the wall socket and wait for 60 seconds. Then plug the appliance back into the wall socket and turn on the water tap.
Cannot close door.	The baskets are not correctly positioned.	Check that the baskets are correctly positioned horizontally. Check that the dishes are not blocking the baskets from sliding properly into place.
	The door lock does not click into place and lock.	Check the door lock. If it does not click into place and lock, open the door. Press and hold < and ↻ until the display starts flashing. Wait until it stops flashing (60 seconds). Close the door. Check that the door lock clicks into place and locks.
The dishwasher does not start.	▷ □ has not been pressed.	Press ▷ □ until the display shows "Program started, close door".
	The door is not properly closed.	Check.
	You have opened the dishwasher to add more dishes while a program is in progress.	Close the door and wait. After a while, the dishwasher continues the program.
	The door lock has not clicked into place and locked.	Check the door lock. If it has not clicked into place and locked, open the door. Press and hold < and ↻ until the display starts flashing. Wait until it stops flashing (60 seconds). Close the door. Check that the door lock clicks into place and locks.
	Check whether the Delayed start option has been selected.	Press and hold ▷ □ for three seconds if you want to cancel the Delayed start option.
	The plug is not plugged into the wall socket.	Check.
	A fuse/circuit breaker has been tripped.	Check.
The dishes are not clean.	The spray arms do not rotate.	Check that the dishes are not blocking the spray arms.

<b>Problem</b>	<b>Possible causes</b>	<b>Action</b>
	Spray arm holes or bearings blocked.	Clean the spray arms. See the chapter <i>Care and cleaning</i> .
	Unsuitable dishwashing program.	Select a program with Intensive. The program will use a higher temperature to dissolve grease on very dirty dishes.
	Incorrect detergent dosage.	Dose according to water hardness. Far too much or far too little detergent results in poorer dishwashing results.
	Old detergent. Detergent is a perishable product.	Avoid large packages.
	Dishes loaded incorrectly.	Do not cover porcelain with large bowls or the like. Avoid placing very tall glasses in the corners of the baskets. See the chapter <i>Loading the dishwasher</i> .
	Glasses and cups have toppled over during the program.	Place dishes to sit steady.
	The filters are clogged.	Clean the coarse and fine filters.
	The filters are not fitted correctly.	Check that the filters are fitted correctly. See the chapter <i>Care and cleaning</i> .
	Drainage pump stop missing.	Check that the yellow drainage pump stop (on the right in the bottom drain) is in place. See the chapter <i>Care and cleaning</i> .
Spots on stainless steel or silver.	Some foodstuffs, such as mustard, mayonnaise, lemon, vinegar, salt and dressings, can cause spots on stainless steel if left for too long.	Rinse off these types of foodstuffs if not starting the dishwasher immediately. Use the Rinse and hold program.
	All stainless steel can cause spots on silver if they come into contact during dishwashing. Aluminium can also cause spots on dishes.	In order to avoid marks and tarnishing, separate dishes made from different metals, such as silver, stainless steel and aluminium.
Spots or films on the dishes.	Incorrect rinse aid dosage setting.	See the chapter <i>Settings</i> .
	The setting TAB is activated and all-in-one detergent with insufficient drying effect is being used.	Switch all-in-one detergents or deactivate the setting TAB and top up with salt and separate rinse aid. See Rinse aid in the chapter <i>Settings</i> .
	Salt compartment empty.	Top up with salt. See the chapter <i>Care and cleaning</i> .



<b>Problem</b>	<b>Possible causes</b>	<b>Action</b>
	Incorrect water softener setting.	See Water hardness in the chapter <i>Settings</i> .
	The water softener is leaking salt.	Check that the salt compartment lid is properly tightened. Otherwise contact your nearest service centre.
	Too high temperature and/or too much detergent can cause etching on crystal. Unfortunately, this cannot be repaired, only prevented.	Wash crystal at a low temperature and with a conservative amount of detergent. Contact the detergent manufacturer.
The dishes have a sticky white/blue film.	Rinse aid dosage setting too high.	Reduce the dosage. See the chapter <i>Settings</i> . If you have very soft water, you may want to dilute the rinse aid 50:50 with water.
Spots left after washing.	Lipstick and tea/coffee stains can be difficult to remove.	Use a detergent with a bleaching agent.
Detergent residue in the detergent compartment after dishwashing.	The detergent compartment was damp when adding detergent.	The detergent compartment must be dry when adding detergent.
	The detergent compartment has been blocked.	Check that the dishes are not preventing the detergent compartment from opening.
Rattling sound when dishwashing.	The dishes are not correctly placed or the spray arms are not rotating.	Check that the dishes are placed securely. Spin the spray arms to make sure they can rotate.
Water remains in the dishwasher.	The filters are clogged.	Clean the coarse and fine filters.
	The filters are not fitted correctly.	Check that the filters are fitted correctly. See the chapter <i>Care and cleaning</i> .
	Debris in the drainage pump.	Clean the drainage pump. See the chapter <i>Care and cleaning</i> .
	Drainage pump stop missing.	Check that the yellow drainage pump stop (on the right in the bottom drain) is in place. See the chapter <i>Care and cleaning</i> .
	Kink in drainage hose.	Check that the hose is free from kinks and sharp bends.
	Blocked drainage hose.	Disconnect the drainage hose where it connects to the sink unit's water trap. Check that no debris has fastened and that the connection has an inner diameter of at least 14 mm.

<b>Problem</b>	<b>Possible causes</b>	<b>Action</b>
Bad odour in dishwasher.	Dirt around the seals and in corners.	Clean with washing-up brush and low foaming cleaner.
	Low temperature programs have been selected for a prolonged period.	Run a program with a high temperature once or twice a month. Or run a self-cleaning program. See Self-cleaning in the chapter <i>Using the dishwasher</i> .
Grease deposits in the dishwasher.	Low temperature programs have been selected for a prolonged period.	Select a program with Intensive. The program will use a higher temperature to dissolve grease on very dirty dishes. Or run a self-cleaning program once or twice a month. See Self-cleaning in the chapter <i>Using the dishwasher</i> .
The dishes are not dry enough.	The Automatic door opening option is not activated.	Activate the Automatic door opening option.
	The dishwasher is not fully loaded.	Fully load the dishwasher.
	Rinse aid needs topping up or dosage is set too low.	Top up with rinse aid or increase the rinse aid dosage setting.
	The setting TAB is activated and all-in-one detergent with insufficient drying effect is being used.	Switch all-in-one detergents or deactivate the setting TAB and top up with salt and separate rinse aid. See Rinse aid in the chapter <i>Settings</i> .

# WiFi

Problem	Possible causes	Action
The dishwasher's network symbol  does not appear on the display.	The dishwasher is not connected to your wireless network.	Connect the dishwasher to your wireless network. See the chapter <i>ConnectLife</i> .
	WiFi connection is deactivated.	Activate WiFi connection. See <i>WiFi connection Off / WiFi connection On</i> in the chapter <i>ConnectLife</i> .
Connection setup failed	The dishwasher cannot access your wireless network. Or the router is not connected to the internet.	Check that the router is connected to the internet.
		Make sure your wireless network is using 2.4 GHz and is visible. Try moving the router closer to the dishwasher if the signal is too weak.
		See also troubleshooting at <a href="http://www.connectlife.io">www.connectlife.io</a> . If the problem persists, contact your nearest service centre.
Add device failed	Your smartphone/tablet is not connected to your wireless network. Or the router is not connected to the internet.	Check that the router is connected to the internet.
		Check that your smartphone/tablet is connected to your wireless network.
		See also troubleshooting at <a href="http://www.connectlife.io">www.connectlife.io</a> . If the problem persists, contact your nearest service centre.
The dishwasher is shown as disconnected in the <i>ConnectLife</i> app.	WiFi connection is deactivated.	Activate WiFi connection. See <i>WiFi connection Off / WiFi connection On</i> in the chapter <i>ConnectLife</i> .
		See also troubleshooting at <a href="http://www.connectlife.io">www.connectlife.io</a> . If the problem persists, contact your nearest service centre.
Software update failed.	The network connection was lost or the dishwasher lost power due to a power failure.	Make sure that the power supply is not interrupted and that the network connection is stable before trying again. If the problem persists, contact your nearest service centre.

# Installation

It is important that you read through and follow the instructions and directions below. Conduct installation and connection in accordance with the separate installation instructions.

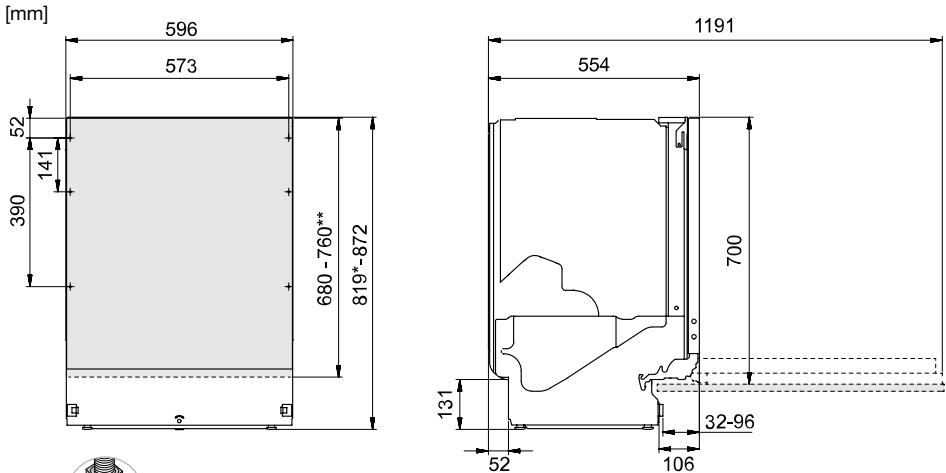

\*\* Cover door length.

*Nominal dimensions. Actual measurements may vary.*

## Safety instructions

- Connections to electricity, water and drainage must be performed by a qualified professional.
- Always follow applicable regulations for water, drainage and electricity.
- Take care during installation! Wear protective gloves! There must always be two people!
- Place a drip tray on the floor beneath the dishwasher to prevent damage from any water leaks.
- Before screwing the dishwasher into place, test the dishwasher by running the Rinse and hold program. Check that the dishwasher fills with water and drains. Check also that none of the connections leak.



### WARNING!

The ventilation opening in the lower part of the door must not be blocked by a rug, carpet or similar furnishing.



### WARNING!

Turn off the water supply when installing the dishwasher!

The plug must be disconnected or power to the socket turned off while the work is carried out!

## Setup

- The recess and connection dimensions are included in the separate installation instructions. Check that all dimensions are correct before starting the installation. Note that the height of the cover door can be adjusted to match other fittings.

- Handle the front corners of the dishwasher with care so that they do not get bent, which can affect door opening.
- Make sure the area on which the dishwasher is to be installed is firm. Adjust the adjustable feet so that the dishwasher is level. Tighten the lock nuts.
- If the dishwasher is built-in the surrounding furnishings must be resistant to any condensation from the dishwasher.
- Mount the protective film beneath the worktop and up around the edge. The function of the protective film is to protect the worktop from moisture. (The protective film is in the enclosed plastic bag.)
- Check that the machine is installed such that the door opens freely, otherwise door lock functionality may be disrupted.
- Note that the door springs may need adjusting after a cover door has been fitted. Adjust the left and right door springs equally until the door is evenly balanced.

## Drainage connection

This dishwasher is suitable for installing in a raised recess (to attain an ergonomic working height). This means that the dishwasher can be placed so that the drainage hose runs to a lower level than the bottom of the dishwasher, such as by routing it directly to a floor drain.

The drainage hose can also be connected to a connection nipple on the sink unit's water trap. The connection nipple must have an internal diameter of at least 14 mm.

The drainage hose may be extended by a maximum of 2.5 m (the total length of the drainage hose must not exceed 4.5 m). Any joints and connecting pipes must have an internal diameter of at least 14 mm.

No part of the drainage hose may be more than 950 mm above the bottom of the dishwasher.

Attach the drainage hose with a hose clamp. Ensure that the drainage hose has no kinks.

## Connection to water supply

Use only the inlet hose supplied with the dishwasher. Do not re-use old or other spare hoses.

The supply pipe must be fitted with a water tap (stopcock). The water tap must be easily accessible, so that the water can be shut off if the dishwasher has to be moved.

Once the installation is complete, turn on the water tap and allow the pressure to settle for a while. Check that all connections are watertight.

### Connect to cold water

Connect the dishwasher to the cold water supply if the building is heated using oil, electricity or gas.

### Connect to hot water

Connect the dishwasher to the hot water supply (max. 70 °C) if the building is heated using an energy-efficient means such as district heating, solar power or geothermal power. Choosing a hot water connection reduces the dishwasher's energy consumption.

### NOTE!

Do not exceed the permitted water supply temperature. Certain materials used in some cookware cannot withstand high heat. See *Fragile dishes* in the chapter *Loading the dishwasher*.

## Electrical connection

Information about the electrical connection can be found on the serial number plate. This specification must match the electricity supply.

The dishwasher must be connected to an earthed socket.

The electric wall socket must be placed outside of the installation area to be easily accessible after installing the dishwasher. Do not use an extension cord!

## Push to open

The dishwasher door can be opened without a handle.

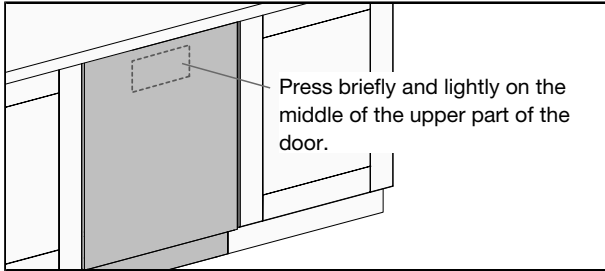

### NOTE!

The door can be opened manually if the dishwasher is not connected to the electrical supply. Grasp the door on both sides at the top and pull it straight out.

# Service

## Information about your product

There is a QR code on the serial number plate. Scan the code to view information about your product.

## Contact your nearest service centre

Read the chapter *Troubleshooting* before contacting the service centre. If you have encountered a problem that you cannot resolve, please contact your nearest service centre for professional help, see [www.pelgrim.nl](http://www.pelgrim.nl) / [www.pelgrim.be](http://www.pelgrim.be). Our website also has information about spare part availability and what you can repair yourself.

When making contact, provide the details on the serial number plate. Include the article number (1) and the serial number (2).

Please note that non-professional repairs may risk user safety and affect the warranty.

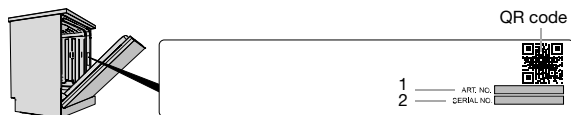

## Number of cycles

Press and hold > and ≡ for 3 seconds to show Number of cycles on the display.

# Technical data and energy labelling

## Technical data

Height:	819-872 mm
Width:	596 mm
Depth:	554 mm
Weight:	50 kg <sup>1)</sup>
Number of standard place settings:	14 <sup>2)</sup>
Water pressure:	0.03-1.0 MPa
Electrical connection:	See the serial number plate
Rated power:	See the serial number plate

1) Weight can vary due to different specifications.

2) In accordance with the EN 60436 standard.

## Information for consumers

Information about your appliance can be found at [www.pelgrim.nl](http://www.pelgrim.nl) / [www.pelgrim.be](http://www.pelgrim.be). You can also find information in the EU Product Registration database for Energy Labelling, EPREL. Scan the QR code on the energy label supplied with the dishwasher (or go to <https://eprel.ec.europa.eu> and search for the model name).

This appliance contains a light source/light sources of energy efficiency class D. Light sources are available as spare parts and can be replaced, without damage to the dishwasher, by your nearest service centre or a similarly qualified professional.

## Information for test institute

Information about this product can be found in the European Product Database for Energy Labelling, EPREL, and can also be ordered by e-mail [dishwashers@appliance-development.com](mailto:dishwashers@appliance-development.com).

The request should include the details on the serial number plate. Include the article number (1), the serial number (2) and the model name (3).



## Declaration of conformity

We hereby declare that this appliance is in conformity with the relevant European directives and the requirements of the relevant standards.



# Pelgrim

[www.pelgrim.nl](http://www.pelgrim.nl) / [www.pelgrim.be](http://www.pelgrim.be)



918107-a2

*We reserve the right to make changes.*