

Gebruik-
saanwijzing

Notice d'utili-
sation

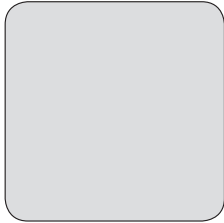
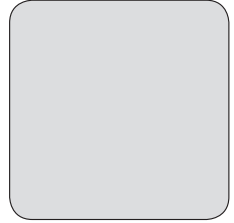
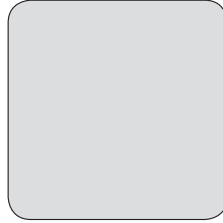

Afwasauto-
maat

Lave-vais-
selle

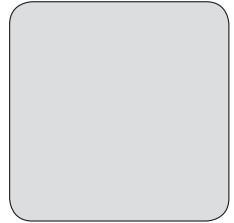

INHOUDSOPGAVE

Veiligheidsinformatie	2	Voordat u het apparaat voor de eerste keer	
Veiligheidsvoorschriften	3	gebruikt	10
Beschrijving van het product	5	Dagelijks gebruik	11
Bedieningspaneel	5	Aanwijzingen en tips	13
Programma's	6	Onderhoud en reiniging	14
Instellingen	7	Probleemoplossing	16
Opties	10	Technische informatie	17

Wijzigingen voorbehouden.

VEILIGHEIDSINFORMATIE

Lees zorgvuldig de meegeleverde instructies voor installatie en gebruik van het apparaat. De fabrikant is niet verantwoordelijk voor letsel en schade veroorzaakt door een foutieve installatie. Bewaar de instructies van het apparaat voor toekomstig gebruik.

Algemene veiligheid

- Dit apparaat is bedoeld voor huishoudelijk gebruik of gelijksoortige toepassingen zoals:
 - boerderijen, personeelskeukens in winkels, kantoren of andere werkomgevingen
 - door gasten in hotels, motels, bed&breakfasts en andere woonomgevingen.
- De specificatie van het apparaat mag niet worden veranderd.
- De waterdruk (minimaal en maximaal) moet liggen tussen 0.5 (0.05) / 8 (0.8) bar (Mpa)
- Houd rekening met het maximale aantal 13 plaatsen.
- Als de voedingskabel beschadigd is, moet de fabrikant, een erkende serviceverlener of een gekwalificeerd persoon deze vervangen teneinde gevaarlijke situaties te voorkomen.
- Doe messen en bestek met scherpe punten in het bestekmandje met de punten omlaag in horizontale positie.
- Laat de deur van het apparaat niet open staan zonder toezicht om te voorkomen dat er iemand over struikelt.

- Schakel het apparaat uit en trek de stekker uit het stopcontact voordat u onderhoudshandelingen verricht.
- Gebruik geen waterstralen of stoom om het apparaat te reinigen.
- De ventilatie-openingen in de onderkant (indien van toepassing) mogen niet worden afgedekt door tapijt.
- Het apparaat moet met de nieuwe slangset worden aangesloten op een kraan. Oude slangsets mogen niet opnieuw worden gebruikt.

Veiligheid van kinderen en kwetsbare mensen

- Dit apparaat kan worden gebruikt door kinderen van 8 jaar en ouder en door mensen met beperkte lichamelijke, zintuiglijke of verstandelijke vermogens of een gebrek aan ervaring en kennis, indien zij onder toezicht staan of instructies hebben gekregen over het veilig gebruiken van het apparaat en indien zij de eventuele gevaren begrijpen.
- Laat kinderen niet met het apparaat spelen.
- Houd alle reinigingsmiddelen uit de buurt van kinderen.
- Houd kinderen en huisdieren uit de buurt van het apparaat als de deur open is.
- Reiniging en onderhoud mag niet worden uitgevoerd door kinderen zonder toezicht.

VEILIGHEIDSVOORSCHRIFTEN

Montage

- Verwijder alle verpakkingsmaterialen.
- Installeer en gebruik geen beschadigd apparaat.
- Installeer of gebruik het apparaat niet op een plek waar de temperatuur onder de 0 °C komt.
- Volg de installatie-instructies op die zijn meegeleverd met het apparaat.
- Zorg ervoor dat het apparaat onder en naast veilige installaties wordt geïnstalleerd.

Aansluiting op het elektriciteitsnet



WAARSCHUWING! Gevaar voor brand en elektrische schokken.

- Dit apparaat moet worden aangesloten op een geaard stopcontact.
- Controleer of de elektrische informatie op het typeplaatje overeenkomt met de stroomvoorziening. Zo niet, neem dan contact op met een elektromonteur.
- Gebruik altijd een correct geïnstalleerd, schokbestendig stopcontact.
- Gebruik geen meerwegstekkers en verlengsnoeren.

- Zorg dat u de hoofdstekker en kabel niet beschadigt. Indien de voedingskabel moet worden vervangen, dan moet dit gebeuren door onze Klantenservice.
- Steek de stekker pas in het stopcontact als de installatie is voltooid. Zorg ervoor dat het netsnoer na installatie bereikbaar is.
- Trek niet aan het netsnoer om het apparaat los te koppelen. Trek altijd aan de stekker.
- Dit apparaat voldoet aan de EU-richtlijnen.
- Alleen voor VK en Ierland. Het apparaat heeft een stekker van 13 ampère. Als de zekering van de stekker verwisseld moet worden, gebruik dan zekering: 13 amp ASTA (BS 1362).

Aansluiting aan de waterleiding

- Zorg dat u de waterslangen niet beschadigt.
- Laat het water stromen tot het schoon is voordat u het apparaat aansluit op nieuwe leidingen of leidingen die lang niet zijn gebruikt.
- Zorg dat er geen lekkages zijn als u het apparaat de eerste keer gebruikt.
- De watertoevoerslang heeft een veiligheidsventiel en een omhulsel met een hoofdkabel aan de binnenkant.

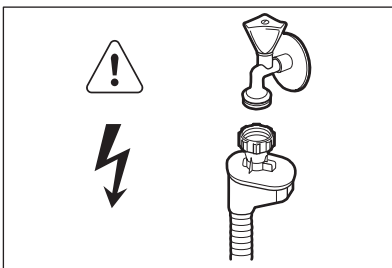

WAARSCHUWING!

Gevaarlijke spanning.

- Als de watertoevoerslang beschadigd is, haal dan onmiddellijk de stekker uit het stopcontact. Neem contact op met de service-afdeling om de watertoevoerslang te vervangen.

Gebruik

- Ga niet op de open deur zitten of staan.
- Vaatwasmiddel is gevaarlijk. Volg de veiligheidsinstructies op de verpakking van het vaatwasmiddel op.
- Speel niet met het water van het apparaat en drink het niet op.
- Verwijder de borden pas uit het apparaat als het programma is voltooid. Er kan vaatwasmiddel op de borden zitten.
- Het apparaat kan hete stoom laten ontsnappen als u de deur opent terwijl er een programma wordt uitgevoerd.
- Plaats geen ontvlambare producten of items die vochtig zijn door ontvlambare producten in, bij of op het apparaat.

Verwijdering



WAARSCHUWING!

Gevaar voor letsel of verstikking.

- Haal de stekker uit het stopcontact.
- Snij het netsnoer van het apparaat af en gooi dit weg.
- Verwijder de deurgreep om te voorkomen dat kinderen en huisdieren opgesloten raken in het apparaat.

BESCHRIJVING VAN HET PRODUCT

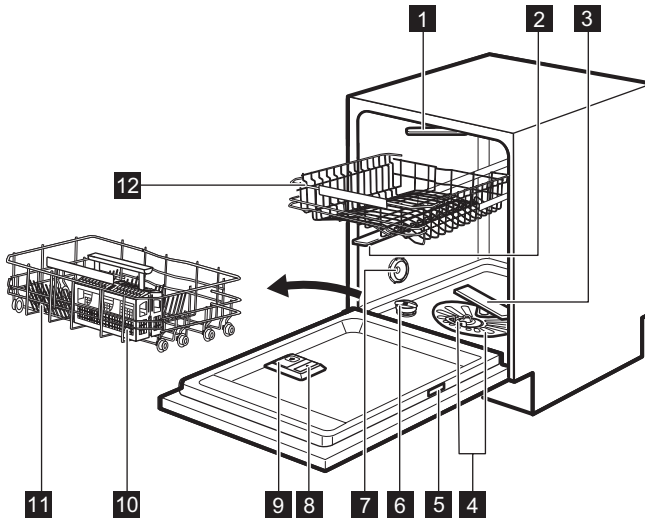



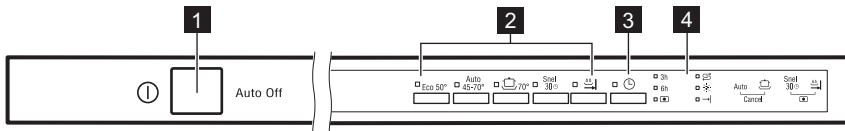

- | | |
|-----------------------------|---------------------------------|
| 1 Top sproeiarm | 8 Glansmiddeldoseerbakje |
| 2 Bovenste sproeiarm | 9 Afwasmiddeldoseerbakje |
| 3 Onderste sproeiarm | 10 Bestekkorf |
| 4 Filters | 11 Onderkorf |
| 5 Typeplaatje | 12 Bovenkorf |
| 6 Zoutreservoir | |
| 7 Luchtopening | |

BEDIENINGSPANEEL





- | | |
|--------------------------------|---------------------------|
| 1 Aan/uit-toets | 4 Indicatielampjes |
| 2 Programmakeuzetoetsen | |
| 3 Delay -toets | |

Indicatielampjes

Aanduiding	Omschrijving
	Einde-indicatielampje.
	Multitab-indicatielampje.
	Zoutindicatielampje. Dit indicatielampje is altijd uit als het programma in werking is.
	Glansmiddelindicatielampje. Dit indicatielampje is altijd uit als het programma in werking is.

PROGRAMMA'S

Programma	Mate van vervuiling Type belading	Programmafases	Opties
Eco ¹⁾	<ul style="list-style-type: none"> • Normaal bevuild • Serviesgoed en bestek 	<ul style="list-style-type: none"> • Voorspoelen • Wassen 50 °C • Spoelgangen • Drogen 	<ul style="list-style-type: none"> • Multitab
Auto ²⁾	<ul style="list-style-type: none"> • Alles • Serviesgoed, bestek en pannen 	<ul style="list-style-type: none"> • Voorspoelen • Wassen van 45 °C tot 70 °C • Spoelgangen • Drogen 	<ul style="list-style-type: none"> • Multitab
 ³⁾	<ul style="list-style-type: none"> • Sterk bevuild • Serviesgoed, bestek en pannen 	<ul style="list-style-type: none"> • Voorspoelen • Wassen 70 °C • Spoelgangen • Drogen 	<ul style="list-style-type: none"> • Multitab
<small>Snel 30</small> ⁴⁾	<ul style="list-style-type: none"> • Pas bevuild • Serviesgoed en bestek 	<ul style="list-style-type: none"> • Wassen 60 °C • Spoelgangen 	<ul style="list-style-type: none"> • Multitab
 ⁵⁾	<ul style="list-style-type: none"> • Alles 	<ul style="list-style-type: none"> • Voorspoelen 	

1) Dit programma biedt het meest efficiënte water- en energieverbruik voor normaal bevuild serviesgoed en bestek. (Dit is het standaard programma voor testinstituten.)



2) Het apparaat detecteert de mate van vervuiling en de hoeveelheid serviesgoed in de korven. De temperatuur en hoeveelheid water, het energieverbruik en de programmaduur worden automatisch aangepast.

3) Dit programma heeft een spoelfase bij hoge temperatuur voor betere resultaten voor de hygiëne. Tijdens de spoelfase blijft de temperatuur gedurende minimaal 10 minuten op 70 °C.

4) Met dit programma kunt u een pas bevuilde lading afwassen. Het biedt goede afwasresultaten in een kort tijdsbestek.

5) Met dit programma kunt u snel serviesgoed afspoelen om te voorkomen dat etensresten vastkoeken en het apparaat gaat stinken. U hoeft voor dit programma geen afwasmiddel te gebruiken.

Verbruikswaarden

Programma ¹⁾	Water (l)	Energie (kWh)	Bereidingsduur (min)
Eco	10.2	0.932	225
Auto	7 - 14	0.6 - 1.4	40 - 150
	12.5 - 14.5	1.4 - 1.6	154 - 164
Snel 30 [Ⓢ]	10	0.9	30
	4	0.1	14

¹⁾ De druk en temperatuur van het water, de variaties in stroomtoevoer, de opties en de hoeveelheid vaat kan de verbruikswaarden veranderen.

Aanwijzingen voor testinstituten

Stuur voor alle benodigde informatie over testprestaties een e-mail naar:

info.test@dishwasher-production.com

Schrijf het productnummer (PNC) op dat u op het typeplaatje vindt.

INSTELLINGEN

Programmamekeuzemodus en gebruikersmodus

Als het apparaat in de programmamekeuzemodus staat, kan een programma worden ingesteld en de gebruikersmodus worden ingevoerd.

In de gebruikersmodus kunnen de volgende instellingen worden gewijzigd:

- Het niveau van de waterverzachter afgestemd op de waterhardheid.
- De activering of de deactivering van het geluidssignaal voor het programma-einde.
- De deactivering van het glansspoelmiddel als u de optie Multitab wilt gebruiken zonder glansmiddel.
- Het niveau van het glansmiddel volgens de benodigde dosering.

Deze instellingen worden opgeslagen tot u ze weer wijzigt.

De programmamekeuzemodus instellen

Het apparaat staat in de programmamekeuzemodus als alleen het indicatielampje van het apparaat **ECO** aan is.

Als u het apparaat activeert, staat het meestal in de programmamekeuzemodus. Maar als dit niet gebeurt, kunt u de programmamekeuzemodus op de volgende manier instellen:

Houd tegelijkertijd **Auto** en  ingedrukt tot het apparaat in de programmamekeuzemodus staat.

De waterontharder

De waterontharder verwijdert mineralen uit van de watertoevoer die een nadelige invloed hebben op de wasresultaten en het apparaat.

Hoe hoger het gehalte van deze mineralen, des te harder is het water. De

waterhardheid wordt gemeten in de volgende gelijkwaardige schalen.

De waterontharder moet worden afgesteld op de hardheid van het water in uw woonplaats. Uw waterleidingbedrijf kan u

informerend over de hardheid van het water in uw woonplaats. Het is belangrijk om het correcte niveau voor de waterontharder in te stellen voor goede wasresultaten.

Waterhardheid

Duitse graden (°dH)	Franse graden (°fH)	mmol/l	Clarkegraden	Wateronthardingsniveau
47 - 50	84 - 90	8.4 - 9.0	58 - 63	10
43 - 46	76 - 83	7.6 - 8.3	53 - 57	9
37 - 42	65 - 75	6.5 - 7.5	46 - 52	8
29 - 36	51 - 64	5.1 - 6.4	36 - 45	7
23 - 28	40 - 50	4.0 - 5.0	28 - 35	6
19 - 22	33 - 39	3.3 - 3.9	23 - 27	5 ¹⁾
15 - 18	26 - 32	2.6 - 3.2	18 - 22	4
11 - 14	19 - 25	1.9 - 2.5	13 - 17	3
4 - 10	7 - 18	0.7 - 1.8	5 - 12	2
<4	<7	<0.7	< 5	1 ²⁾

¹⁾ Fabrieksinstelling.

²⁾ Gebruik geen zout op dit niveau.

Het waterontharderniveau instellen

Het apparaat moet in de programmakeuzemodus staan.

1. Houd om de gebruikersmodus in te voeren tegelijkertijd **Auto** en  ingedrukt tot de indicatielampjes **Eco**, **Auto**,  en ^{Snel}₃₀ gaan knipperen.

2. Druk op **Eco**.

- De indicatielampjes **Auto**,  en ^{Snel}₃₀ gaan uit.
- Blijft het indicatielampje **Eco** knipperen
- Het indicatielampje einde begint te knipperen. Het aantal knipperingen toont de huidige afstelling.

– Bijv. 5 keer knipperen + pauze + 5 keer knipperen = niveau 5.

3. Druk herhaaldelijk op **Eco** om de instelling te wijzigen. Telkens als u op **Eco** drukt gaat het niveaunummer omhoog. Na niveau 10 begint u weer bij niveau 1.
4. Druk op de knop aan/uit om de instelling te bevestigen.

Het glansmiddeldoseerbakje

Met glansmiddel wordt het serviesgoed zonder vlekken of strepen gedroogd.

Het glansmiddel wordt automatisch vrijgegeven tijdens de warme spoelfase.









U kunt de vrij te geven hoeveelheid glansmiddel instellen tussen stand 1 (laagste hoeveelheid) en stand 6 (hoogste hoeveelheid). Niveau 0 schakelt het

glansmiddeldoseerbakje uit en er wordt geen glansmiddel afgegeven.

Fabrieksinstelling: niveau 4.

Het instellen van het glansmiddelniveau

Het apparaat moet in de programmakeuzemodus staan.

1. Houd om de gebruikersmodus in te voeren tegelijkertijd **Auto** en  ingedrukt tot de indicatielampjes **Eco**, **Auto**,  en ^{Snel}  gaan knipperen.
2. Druk op .
 - De indicatielampjes **Eco**, **Auto** en ^{Snel}  gaan uit.
 - Blijft het indicatielampje  knipperen
 - Het indicatielampje einde begint te knipperen. Het aantal knipperingen toont de huidige instelling. Bijv. 4 keer knipperen + pauze + 4 keer knipperen = niveau 4.
 - De glansmiddelniveaus lopen van 0 tot 6.
 - Niveau 0 = er wordt geen glansmiddel gebruikt. In dit geval blijft het eindlampje uit.
3. Druk herhaaldelijk op  om de instelling te wijzigen. Telkens als u op  drukt, gaat het niveau nummer omhoog. Na niveau 6 gaat u naar niveau 0 en begint u weer bij niveau 1.
4. Druk op de knop aan/uit om de instelling te bevestigen.

Gebruik van glansmiddel en multitabletten

De fabrieksinstelling voor het glansmiddeldoseerbakje wordt met het doseerbakje geactiveerd. Dit betekent dat het glansmiddeldoseerbakje altijd glansmiddel vrij laat komen.

Het is mogelijk het glansmiddeldoseerbakje te deactiveren. In dit geval laat het doseerbakje geen glansmiddel vrijkomen mits de optie Multitab wordt geactiveerd.

Als het doseerbakje wordt gedeactiveerd en u de optie Multitab niet kiest, laat het doseerbakje glansmiddel vrijkomen.

Het gebruik van de optie Multitab zonder de activatie van het glansmiddeldoseerbakje kan mogelijk ontevreden resultaten opleveren.

Als het glansmiddeldoseerbakje gedeactiveerd is, is het glansmiddellampje altijd uit als de optie Multitab wordt geactiveerd.

Het uitschakelen van het glansmiddeldoseerbakje

Het apparaat moet in de programmakeuzemodus staan.

1. Houd om de gebruikersmodus in te voeren tegelijkertijd **Auto** en  ingedrukt tot de indicatielampjes **Eco**, **Auto**,  en ^{Snel}  gaan knipperen.
2. Druk op **Auto**.
 - De indicatielampjes **Eco**,  en ^{Snel}  gaan uit.
 - Blijft het indicatielampje **Auto** knipperen.
 - Het indicatielampje einde geeft de huidige instelling aan: Controlelampje einde aan = het doseerbakje voor glansspoelmiddel is altijd geactiveerd (fabrieksinstelling).
3. Druk op **Auto** om de instelling te wijzigen.
Controlelampje einde uit = het glansmiddeldoseerbakje is gedeactiveerd.
4. Druk op de knop aan/uit om de instelling te bevestigen.



Geluidssignalen

Er klinken geluidssignalen als het apparaat een storing heeft. Het is niet mogelijk deze geluidssignalen uit te schakelen.

Na het beëindigen van het programma klinkt er tevens een geluidssignaal. Dit geluidssignaal is standaard uitgeschakeld, maar kan worden geactiveerd.

Het geluidssignaal voor het einde van het programma inschakelen

Het apparaat moet in de programmakeuzemodus staan.

1. Houd om de gebruikersmodus in te voeren tegelijkertijd **Auto** en  ingedrukt tot de indicatielampjes **Eco**, **Auto**,  en ^{Snel}30^o gaan knipperen.
2. Druk op ^{Snel}30^o
 - De indicatielampjes **Eco**, **Auto** en  gaan uit.

- Blijft het indicatielampje ^{Snel}30^o knipperen
- Het indicatielampje einde geeft de huidige instelling aan: Indicielampje einde uit = Geluidssignaal uit.

3. Druk op ^{Snel}30^o om de instelling te wijzigen. Indicielampje einde aan = Geluidssignaal aan.

4. Druk op de knop aan/uit om de instelling te bevestigen.

OPTIES



De gewenste opties moeten elke keer dat u een programma start worden geactiveerd. De opties kunnen niet worden in- of uitgeschakeld als een programma in werking is.

Multitab

Activeer deze optie als u multitabletten gebruikt met zout, glansmiddel en wasmiddel in één tablet. Ze bevatten ook andere schoonmaakmiddelen of spoelmiddelen.

Deze optie schakelt de afgifte van zout uit. Het zoutindicatielampje gaat niet branden.

Deze optie deactiveer ook de vrijgave van glansmiddel, maar alleen als het

glansmiddeldoseerbakje wordt gedeactiveerd (glansmiddellampje gaat niet aan). Als het glansmiddeldoseerbakje geactiveerd wordt, wordt er glansmiddel vrijgegeven, zelfs met de optie Multitab geactiveerd.

Met deze optie wordt de programmaduur verlengd om de schoonmaak- en droogresultaten te verbeteren met het gebruik van multitabletten.

Multitab is geen permanente optie en moet elke cyclus geselecteerd worden.

Multitab activeren

Houd ^{Snel}30^o en  gelijktijdig ingedrukt tot het indicatielampje  gaat branden.

VOORDAT U HET APPARAAT VOOR DE EERSTE KEER GEBRUIKT

1. **Controleer of het ingestelde niveau van de waterontharder juist is voor de waterhardheid in uw omgeving. U kunt het niveau van de waterontharder instellen.**
2. Vul het zoutreservoir.
3. Vul het glansmiddeldoseerbakje.
4. Draai de waterkraan open.
5. Start een programma om resten te verwijderen die misschien nog in het

apparaat zijn achtergebleven. Gebruik geen afwasmiddel en gebruik de mandjes niet.

Als u een programma start, doet het apparaat er ongeveer 5 minuten over om de hars in de waterontharder te herladen. Het lijkt alsof het apparaat niet werkt. De wasfase start pas nadat deze procedure voltooid is. De procedure wordt periodiek herhaald.

Het zoutreservoir vullen:

1. Draai de dop linksom om het zoutreservoir te openen.
2. Doe 1 liter water in het zoutreservoir (alleen de eerste keer).
3. Vul het zoutreservoir met regenerierzout.

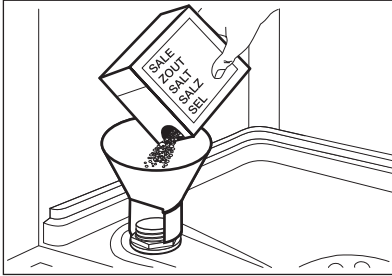

4. Verwijder het zout rond de opening van het zoutreservoir.

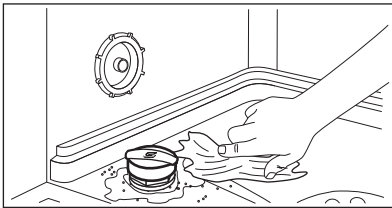

5. Draai de dop van het zoutreservoir rechtsoom om het zoutreservoir te sluiten.



Water en zout kunnen uit het zoutreservoir stromen als u het bijvult. Gevaar voor roest. Start om dit te voorkomen een programma nadat u het zoutreservoir heeft bijgevuld.

Het vullen van het glansmiddeldoseerbakje

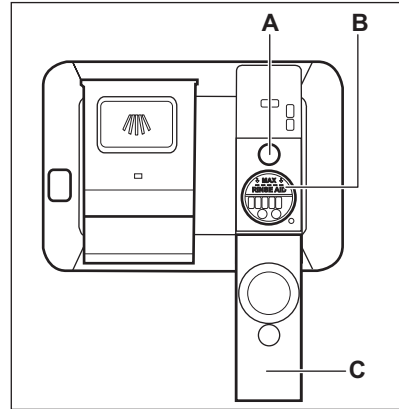

LET OP! Gebruik alleen glansspoelmiddel voor afwasautomaten.

1. Open het deksel (C).
2. Vul het glansmiddeldoseerbakje (B) niet verder dan de aanduiding "MAX".
3. Verwijder gemorst glansmiddel met een absorberend doekje om te voorkomen dat er te veel schuim ontstaat.
4. Sluit het deksel. Zorg ervoor dat de deksel op zijn plaats dichtklikt.



Vul het glansmiddeldoseerbakje bij wanneer de indicatie (A) helder wordt.

DAGELIJKS GEBRUIK

1. Draai de waterkraan open.
2. Druk op de aan-/uittoets om het apparaat te activeren.

Zorg dat het apparaat in de programmakeuzemodus staat.

- Vul het zoutreservoir als het zoutindicatielampje brandt.
- Vul het glansmiddeldoseerbakje als het indicatielampje van het glansmiddel brandt.

3. Ruim de korven in.
4. Voeg vaatwasmiddel toe. Activeer de Multitab-optie als u multitabletten gebruikt.
5. U dient het juiste programma in te stellen en te starten voor het type lading en de mate van vervuiling.

Vaatwasmiddel gebruiken

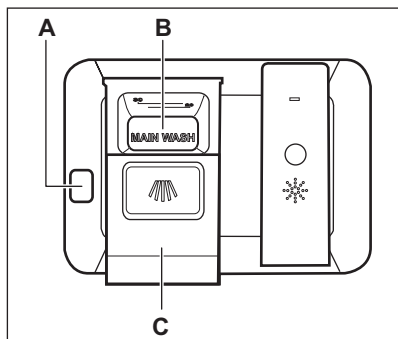

LET OP! Gebruik uitsluitend vaatwasmiddelen die specifiek zijn bedoeld voor gebruik in vaatwassers

1. Druk op de ontgrendelknop (A) om de deksel te openen (C).
2. Doe de vaatwastablet of het poeder in het doseerbakje (B).
3. Plaats een kleine hoeveelheid van het vaatwasmiddel in de binnenkant van de deur van het apparaat als het programma een voorwasfase heeft.
4. Sluit het deksel. Zorg ervoor dat de deksel op zijn plaats dichtklikt.

Een programma instellen en starten

De Auto Off-functie

Deze functie verlaagt het energieverbruik door het apparaat automatisch uit te schakelen als het niet werkt.

De functie gaat werken:

- 5 minuten na voltooiing van het programma.
- Als het programma na 5 minuten nog niet is gestart.

Een programma starten

1. Laat de deur op een kier staan.
2. Druk op de aan-/uittoets om het apparaat te activeren. Zorg dat het

apparaat in de keuzemodus Programma staat.

3. Druk op de toets van het programma dat u wilt starten.

Het bijbehorende programma-indicatielampje gaat branden.

4. Sluit de deur van de afwasmachine om het programma te starten.

Een programma starten met een uitgestelde start

1. Stel een programma in.
2. Druk herhaaldelijk op  tot het indicatielampje horend bij het gewenste aantal uren gaat branden (3 of 6). Het controlelampje startuitlet gaat branden.

3. Sluit de deur van het apparaat om het aftellen te starten. Als het aftellen loopt kan de uitsteltijd worden vergroot maar het programma kan niet worden gewijzigd. Als het aftelproces voltooid is, wordt het programma gestart.

De deur openen als het apparaat in werking is

Als u de deur opent terwijl een programma loopt, stopt het apparaat. Als u de deur weer sluit, gaat het apparaat verder vanaf het punt van onderbreking.



Als de deur tijdens de droogfase langer dan 30 seconden wordt geopend, stopt het lopende programma.

De uitgestelde start annuleren tijdens het aftellen

Als u de uitgestelde start annuleert, moet u het programma en de opties opnieuw instellen.

Houd tegelijkertijd **Auto** en  ingedrukt tot het apparaat in de programmakeuzemodus staat.

Het programma annuleren

Houd tegelijkertijd **Auto** en  ingedrukt tot het apparaat in de programmakeuzemodus staat. Controleer of er afwasmiddel in het afwasmiddeldoseerbakje aanwezig is voordat u een nieuw programma start.

Einde van het programma

Wanneer het programma is voltooid en u opent de deur, wordt het apparaat automatisch uitgeschakeld.

Draai de waterkraan dicht.

AANWIJZINGEN EN TIPS

Algemeen

De volgende tips zorgen voor optimale schoonmaak- en droogresultaten en helpen ook het milieu te beschermen.

- Verwijder grotere etensresten van de borden en gooi ze in de vuilnisbak.
- Spoel de vaat niet eerst af. Gebruik indien nodig een voorwasprogramma (indien beschikbaar) of selecteer een programma met een voorwasfase.
- Gebruik altijd de hele ruimte van de mandjes.
- Zorg er bij het inladen van het apparaat voor dat de vaat helemaal kan worden bereikt en gewassen door het water uit de sproeiarmen. Zorg ervoor dat de vaat elkaar niet raakt of overlapt.
- U kunt apart vaatwasmiddel, glansmiddel en zout gebruiken of kiezen voor het gebruik van multitabletten (bijv. "3in1", "4in1", "All in 1"). Volg de aanwijzing op de verpakking.
- U dient het juiste programma in te stellen voor het type lading en de mate van vervuiling. Het programma ECO biedt het meest efficiënte water- en energieverbruik voor normaal vervuild serviesgoed en bestek.

gebruikt naast het gebruik van multitabletten. Maar in gebieden met hard en erg hard water raden we het gebruik aan van enkelvoudig vaatwasmiddel (poeder, gel, tabletten zonder extra functies), glansmiddel en zout apart voor optimale reinigings- en droogresultaten.

- Als u multitabletten gebruikt kunt u de optie Multitab selecteren (indien van toepassing). Deze optie vergroot de schoonmaak- en droogresultaten met het gebruik van multitabletten.
- Vaatwasmiddelttabletten lossen bij korte programma's niet geheel op. Om te voorkomen dat vaatwasmiddelresten op het servies achterblijven, raden we u aan om tabletten enkel bij lange programma's te gebruiken.
- Gebruik niet meer dan de juiste hoeveelheid vaatwasmiddel. Zie de instructies van de vaatwasmiddelfabrikant.

Gebruik van zout, glansmiddel en vaatwasmiddel

- Gebruik enkel zout, glansmiddel en vaatwasmiddel voor afwasautomaten. Overige producten kunnen het apparaat beschadigen.
- Multitabletten zijn doorgaans geschikt voor een waterhardheid tot 21 °dH. Bij een hogere waterhardheid moet zout, glansmiddel en vaatwasmiddel worden

Wat moet u doen als u wilt stoppen met het gebruik van multitabletten

Doe het volgende voordat u begint met het gebruiken van apart wasmiddel, zout en glansmiddel.

1. Stel het hoogste niveau van de waterontharder in.
2. Zorg ervoor dat het zout- en het glansmiddeldoseerbakje gevuld zijn.
3. Start het kortste programma met een spoelfase. Voeg geen afwasmiddel toe en ruim de mandjes niet in.
4. Als het programma is voltooid, wijzigt u de waterontharder in de waterhardheid van uw omgeving.
5. Stel de hoeveelheid glansmiddel in.

De korven inruimen

- Gebruik het apparaat alleen om voorwerpen af te wassen die vaatwasbestendig zijn.
- Doe geen voorwerpen in het apparaat die gemaakt zijn van hout, hoorn, aluminium, tin en koper.
- Plaats geen voorwerpen in het apparaat die water kunnen absorberen (sponzen, keukenhanddoeken).
- Verwijder grotere etensresten van de borden en gooi ze in de vuilnisbak.
- Maak aangebrande voedselresten op de voorwerpen zachter.
- Plaats holle voorwerpen (bijv. kopjes, glazen en pannen) met de opening naar beneden.
- Zorg er voor dat glazen andere glazen niet aanraken.

- Doe bestek en kleine items in het bestekmandje.
- Leg lichte voorwerpen in het bovenrek. Zorg ervoor dat de voorwerpen niet verschuiven.
- Zorg er voor dat de sproeiarmen vrij kunnen ronddraaien voordat u een programma start.

Voor het starten van een programma

Controleer of:

- De filters schoon zijn en correct zijn geplaatst.
- De dop van het zoutreservoir goed dicht zit.
- De sproeiarmen niet zijn verstopt.
- Er regenererzout en glansmiddel is toegevoegd (tenzij u gecombineerde afwastabletten gebruikt).
- De positie van de items in de mandjes correct is.
- Het programma van toepassing is op het type lading en de mate van bevuilding.
- De juiste hoeveelheid afwasmiddel is gebruikt.

De rekken uitrusten

1. Laat de borden afkoelen voordat u deze uit het apparaat neemt. Hete borden zijn gevoelig voor beschadigingen.
2. Ruim eerst het onderrek en dan het bovenrek uit.



Aan het einde van het programma kan er water aan de zijanten en de deur van het apparaat achterblijven.

ONDERHOUD EN REINIGING



WAARSCHUWING! Schakel het apparaat uit en trek de stekker uit het stopcontact voordat u onderhoudshandelingen verricht.



Vuile filters en verstopte sproeiarmen verminderen de wasresultaten. Controleer regelmatig de filters en reinig deze zo nodig.

De filters reinigen

Het filtersysteem bestaat uit 3 delen.

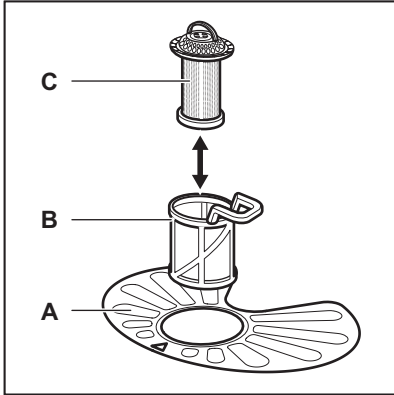

1. Draai de filter (B) linksom en verwijder het.

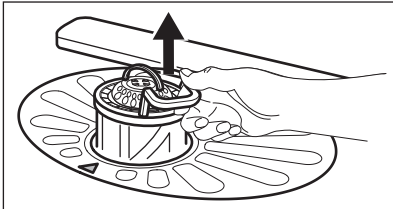
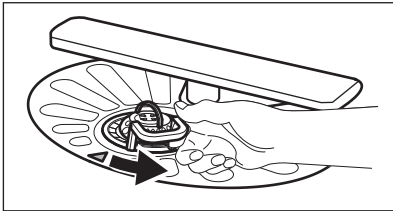

2. Verwijder de filter (C) uit de filter (B).
3. Verwijder de platte filter (A).

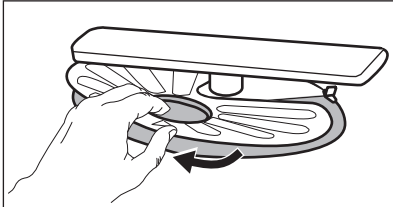

4. Was de filters.

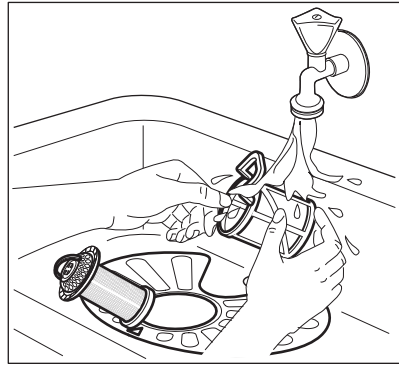

5. Zorg ervoor dat er geen etensresten of vuil in of rond de rand van de opvangbak zitten.
6. Plaats de platte filter (A) terug. Zorg ervoor dat het goed onder de 2 geleidingen zit.

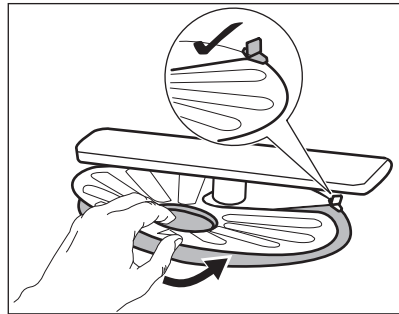

7. Plaats de filters (B) en (C) terug.
8. Plaats de filter (B) terug in de platte filter (A). Rechtsom draaien tot het vastzit.

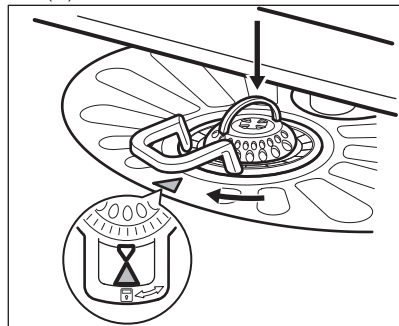



LET OP! Een onjuiste plaatsing van de filters kan leiden tot slechte wasresultaten en het apparaat beschadigen.

De sproeiarmen reinigen

Probeer niet de sproeiarmen te verwijderen. Als etensresten de openingen in de sproeiarmen hebben verstopt, verwijder deze dan met een smal en puntig voorwerp.

Buitenkant reinigen

- Maak het apparaat schoon met een vochtige, zachte doek.
- Gebruik alleen neutrale schoonmaakmiddelen.

- Gebruik geen schuurmiddelen, schuursponsjes of oplosmiddelen.

De binnenkant van de machine reinigen

- Reinig het apparaat zorgvuldig, inclusief de rubberen afdichting van de deur, met een zachte, vochtige doek.
- Als u regelmatig korte programma's gebruikt dan kunnen er vetresten en kalkaanslag achterblijven in het apparaat. Om dit te voorkomen raden we aan minstens 2 keer per maand programma's met een lange duur te gebruiken.

PROBLEEMOPLOSSING

Als het apparaat niet start of stopt tijdens de bediening, kijk dan voordat u contact opneemt met de klantenservice of u het probleem zelf kunt oplossen met behulp van de informatie in de tabel.

Bij sommige problemen knippert het eindlampje om een storing aan te geven.

Probleem en alarmcode	Mogelijke oplossing
U kunt het apparaat niet activeren.	<ul style="list-style-type: none"> • Zorg dat de stekker in het stopcontact zit. • Zorg dat er geen zekering in de zekeringenkast is doorgebrand.
Het programma start niet.	<ul style="list-style-type: none"> • Zorg dat de deur van het apparaat is gesloten. • Als de starttijdkeuze start is ingesteld, annuleert u deze functie of wacht u tot het einde van het aftellen. • Het apparaat is begonnen met de oplaadprocedure van de hars in de waterontharder. De duur van de procedure is ongeveer 5 minuten.
Het apparaat neemt geen water. <ul style="list-style-type: none"> • Het eindlampje knippert 1 keer onderbroken. • Geluidssignaal klinkt 1 keer. 	<ul style="list-style-type: none"> • Controleer of de waterkraan is geopend. • Zorg dat de waterdruk niet te laag is. Neem hiervoor zo nodig contact op met uw lokale waterleidingbedrijf. • Controleer of de waterkraan niet verstopt is. • Controleer of het filter in de toevoerslang niet verstopt is. • Controleer of er geen knikken of bochten in de watertoevoerslang aanwezig zijn.

Probleem en alarmcode	Mogelijke oplossing
Het apparaat pompt geen water weg. <ul style="list-style-type: none"> Het eindlampje knippert 2 keer onderbroken. Geluidssignaal klinkt 2 keer. 	<ul style="list-style-type: none"> Controleer of de gootsteenafvoer niet verstopt is. Controleer of er geen knikken of bochten in de waterafvoerslang aanwezig zijn.
De anti-overstromingsbeveiliging is aan. <ul style="list-style-type: none"> Het eindlampje knippert 3 keer onderbroken. Geluidssignaal klinkt 3 keer. 	<ul style="list-style-type: none"> Draai de waterkraan dicht en neem contact op met de klantenservice.

Schakel het apparaat na controle aan en uit. Als het probleem opnieuw optreedt, neemt u contact op met onze klantenservice.

Voor alarmcodes die niet in de tabel vermeld zijn, neemt u contact op met de klantenservice.

De was- en droogresultaten zijn niet naar tevredenheid

Probleem	Mogelijke oplossing
Witte strepen of een blauwe waas op glazen en serviesgoed	<ul style="list-style-type: none"> De vrijgegeven hoeveelheid glansmiddel is te hoog. Zet de dosering van het glansmiddel op een lagere stand. Er is te veel vaatwasmiddel gebruikt.
Vlekken en opgedroogde wattervlekken op glazen en servies	<ul style="list-style-type: none"> De vrijgegeven hoeveelheid glansmiddel is te laag. Zet de dosering van het glansmiddel op een hogere stand. De kwaliteit van het glansmiddel kan de oorzaak zijn.
Het serviesgoed is nat.	<ul style="list-style-type: none"> Het programma heeft geen droogfase of heeft een droogfase met lage temperatuur. Het glansmiddeldoseerbakje is leeg. De kwaliteit van het glansmiddel kan de oorzaak zijn. De kwaliteit van de multitabletten kan de oorzaak zijn. Probeer een ander merk of activeer het glansmiddeldoseerbakje en gebruik het glansmiddel samen met de multitabletten.



Zie "**Aanwijzingen en tips**" voor andere mogelijke oorzaken.

TECHNISCHE INFORMATIE

Afmetingen	Breedte / hoogte / diepte (mm)	596 / 818-898 / 550
Elektrische aansluiting ¹⁾	Voltage (V)	220 - 240
	Frequentie (Hz)	50
Watertoevoerdruk	bar (minimaal en maximaal)	0.5 - 8
	MPa (minimaal en maximaal)	0.05 - 0.8

Watertoevoer	Koud water of warm water ²⁾	max. 60 °C
Vermogen	Couverts	13
Energieverbruik	Modus aan laten (W)	0.99
Energieverbruik	Uit-modus (W)	0.10

¹⁾ Zie het typeplaatje voor andere waarden.

²⁾ Als het hete water door een alternatieve, milieuvriendelijkere energiebron geproduceerd wordt (bijv. zonnepanelen en windenergie), gebruik dan een heetwatervoorziening om het energieverbruik te verminderen.

MILIEUBESCHERMING

Recycle de materialen met het symbool .
Gooi de verpakking in een geschikte verzamelcontainer om het te recyclen. Help om het milieu en de volksgezondheid te beschermen en recycle het afval van elektrische en elektronische apparaten.

Gooi apparaten gemarkeerd met het symbool  niet weg met het huishoudelijk afval. Breng het product naar het milieustation bij u in de buurt of neem contact op met de gemeente.

TABLE DES MATIÈRES

Consignes de sécurité	19	Avant la première utilisation	28
Instructions de sécurité	20	Utilisation quotidienne	29
Description de l'appareil	22	Conseils	30
Bandeau de commande	22	Entretien et nettoyage	32
Programmes	23	Dépannage	34
Réglages	24	Caractéristiques techniques	35
Options	27		

Sous réserve de modifications.

CONSIGNES DE SÉCURITÉ

Avant d'installer et d'utiliser cet appareil, lisez soigneusement les instructions fournies. Le fabricant ne peut être tenu pour responsable des dommages et blessures liés à une mauvaise installation ou utilisation. Conservez toujours cette notice avec votre appareil pour vous y référer ultérieurement.

Consignes générales de sécurité

- Cet appareil est conçu uniquement pour un usage domestique et des utilisations telles que :
 - bâtiments de ferme, cuisines réservées aux employés dans les magasins, bureaux et autres lieux de travail ;
 - pour une utilisation privée, par les clients, dans des hôtels et autres lieux de séjour.
- Ne modifiez pas les caractéristiques de cet appareil.
- La pression de l'eau en fonctionnement (minimale et maximale) doit se situer entre 0.5 (0.05) / 8 (0.8) bar (Mpa)
- Respectez le nombre maximum de 13 couverts.
- Si le câble d'alimentation est endommagé, il doit être remplacé par le fabricant, son service après-vente ou des personnes de qualification similaire afin d'éviter un danger.
- Placez les couteaux et les couverts avec des bouts pointus dans le panier à couverts avec les pointes tournées vers le bas ou en position horizontale.
- Ne laissez pas la porte de l'appareil ouverte sans surveillance pour éviter tout risque de chute.

- Avant toute opération d'entretien, éteignez l'appareil et débranchez la fiche de la prise secteur.
- Ne pulvérisez pas d'eau ni de vapeur pour nettoyer l'appareil.
- Les orifices d'aération situés à la base (si présents) ne doivent pas être obstrués par de la moquette.
- L'appareil doit être raccordé au réseau de distribution d'eau en utilisant les ensembles de raccordement neufs fournis avec l'appareil, il convient de ne pas réutiliser des ensembles de raccordement usagés.

Sécurité des enfants et des personnes vulnérables

- Cet appareil peut être utilisé par des enfants âgés d'au moins 8 ans et par des personnes ayant des capacités physiques, sensorielles ou mentales réduites ou dénuées d'expérience ou de connaissance, s'ils (si elles) sont correctement surveillé(e)s ou si des instructions relatives à l'utilisation de l'appareil en toute sécurité leur ont été données et si les risques encourus ont été appréhendés.
- Les enfants ne doivent pas jouer avec l'appareil.
- Ne laissez pas les détergents à la portée des enfants.
- Tenez les enfants et les animaux éloignés de la porte de l'appareil lorsque celle-ci est ouverte.
- Le nettoyage et l'entretien par l'utilisateur ne doivent pas être effectués par des enfants sans surveillance.

INSTRUCTIONS DE SÉCURITÉ

Installation

- Retirez l'intégralité de l'emballage
- N'installez pas et ne branchez pas un appareil endommagé.
- N'installez pas l'appareil ou ne l'utilisez pas dans un endroit où la température ambiante est inférieure à 0 °C.
- Suivez scrupuleusement les instructions d'installation fournies avec l'appareil.
- Vérifiez que l'appareil est installé sous et à proximité de structures sûres.

Connexion électrique



AVERTISSEMENT! Risque d'incendie ou d'électrocution.

- L'appareil doit être relié à la terre.
- Vérifiez que les données électriques figurant sur la plaque signalétique correspondent à celles de votre réseau. Si ce n'est pas le cas, contactez un électricien.
- Utilisez toujours une prise de courant de sécurité correctement installée.

- N'utilisez pas d'adaptateurs multiprises ni de rallonges.
- Veillez à ne pas endommager la fiche secteur ni le câble d'alimentation. Le remplacement du cordon d'alimentation de l'appareil doit être effectué par notre service après-vente.
- Ne connectez la fiche d'alimentation secteur à la prise de courant secteur qu'à la fin de l'installation. Assurez-vous que la fiche d'alimentation est accessible une fois l'appareil installé.
- Ne tirez jamais sur le câble d'alimentation électrique pour débrancher l'appareil. Tirez toujours sur la fiche.
- Cet appareil est conforme aux directives CEE.
- Uniquement pour le R-U et l'Irlande. L'appareil dispose d'une alimentation secteur de 13 A. S'il est nécessaire de changer le fusible de la fiche électrique, utilisez le fusible : 13 amp ASTA (BS 1362).

Raccordement à l'arrivée d'eau

- Veillez à ne pas endommager les tuyaux de circulation d'eau.
- Avant de brancher l'appareil à des tuyaux neufs ou n'ayant pas servi depuis longtemps, laissez couler l'eau jusqu'à ce qu'elle soit propre.
- Avant d'utiliser l'appareil pour la première fois, assurez-vous de l'absence de fuites.
- Le tuyau d'arrivée d'eau comporte une vanne de sécurité et une gaine avec un câble d'alimentation intérieur.



AVERTISSEMENT! Tension dangereuse.

- Si le tuyau d'arrivée d'eau est endommagé, débranchez immédiatement la fiche de la prise secteur. Contactez le service après-vente pour remplacer le tuyau d'arrivée d'eau.

Utilisation

- Ne montez pas sur la porte ouverte de votre appareil ; ne vous asseyez pas dessus.
- Les produits de lavage pour lave-vaisselle sont dangereux. Suivez les consignes de sécurité figurant sur l'emballage du produit de lavage.
- Ne buvez pas l'eau de l'appareil ; ne jouez pas avec.
- N'enlevez pas la vaisselle de l'appareil avant la fin du programme. Il peut rester du produit de lavage sur la vaisselle.
- De la vapeur chaude peut s'échapper de l'appareil si vous ouvrez la porte pendant le déroulement d'un programme.
- Ne placez pas de produits inflammables ou d'éléments imbibés de produits inflammables à l'intérieur ou à proximité de l'appareil, ni sur celui-ci.

Mise au rebut



AVERTISSEMENT! Risque de blessure ou d'asphyxie.

- Débranchez l'appareil de l'alimentation électrique.
- Coupez le câble d'alimentation et mettez-le au rebut.
- Retirez le dispositif de verrouillage de la porte pour empêcher les enfants et les animaux de s'enfermer dans l'appareil.

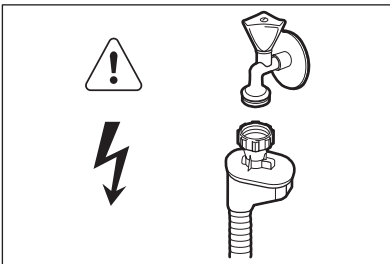

DESCRIPTION DE L'APPAREIL

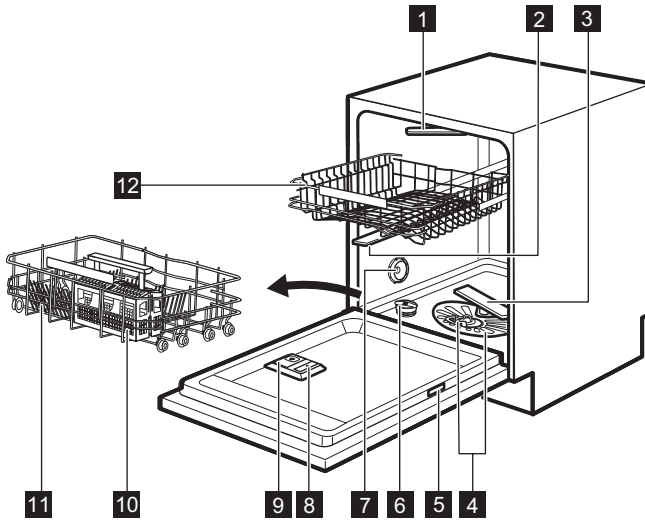



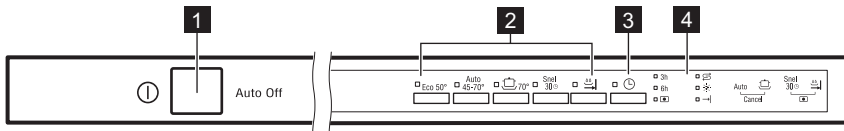

- | | |
|---|---|
| 1 Bras d'aspersion supérieur | 8 Distributeur de liquide de rinçage |
| 2 Bras d'aspersion intermédiaire | 9 Distributeur de produit de lavage |
| 3 Bras d'aspersion inférieur | 10 Panier à couverts |
| 4 Filtres | 11 Panier du bas |
| 5 Plaque de calibrage | 12 Panier du haut |
| 6 Réservoir de sel régénérant | |
| 7 Fente d'aération | |

BANDEAU DE COMMANDE





- | | |
|-------------------------------|------------------|
| 1 Touche Marche/Arrêt | 4 Voyants |
| 2 Touches de programme | |
| 3 Touche Delay | |

Voyants

Voyant	Description
	Voyant de fin.
	Voyant Multitab.
	Voyant du réservoir de sel régénérant. Ce voyant est toujours éteint pendant le déroulement du programme.
	Voyant du réservoir de liquide de rinçage. Ce voyant est toujours éteint pendant le déroulement du programme.

PROGRAMMES

Programme	Degré de salissure Type de vaisselle	Phases du programme	Options
Eco ¹⁾	<ul style="list-style-type: none"> • Normalement sale • Vaisselle et couverts 	<ul style="list-style-type: none"> • Prélavage • Lavage à 50 °C • Rinçages • Séchage 	<ul style="list-style-type: none"> • Multitab
Auto ²⁾	<ul style="list-style-type: none"> • Tous • Vaisselle, couverts, plats et casseroles 	<ul style="list-style-type: none"> • Prélavage • Lavage de 45 °C à 70 °C • Rinçages • Séchage 	<ul style="list-style-type: none"> • Multitab
 ³⁾	<ul style="list-style-type: none"> • Très sale • Vaisselle, couverts, plats et casseroles 	<ul style="list-style-type: none"> • Prélavage • Lavage à 70 °C • Rinçages • Séchage 	<ul style="list-style-type: none"> • Multitab
 ⁴⁾	<ul style="list-style-type: none"> • Vaisselle fraîchement salie • Vaisselle et couverts 	<ul style="list-style-type: none"> • Lavage à 60 °C • Rinçages 	<ul style="list-style-type: none"> • Multitab
 ⁵⁾	<ul style="list-style-type: none"> • Tous 	<ul style="list-style-type: none"> • Prélavage 	

1) Ce programme vous permet d'optimiser votre consommation d'eau et d'énergie pour la vaisselle et les couverts normalement sales. (Il s'agit du programme standard pour les instituts de tests.)



2) L'appareil détecte le degré de salissure et la quantité de vaisselle dans les paniers. Il règle automatiquement la température ainsi que le volume d'eau, la consommation d'énergie et la durée du programme.

3) Ce programme comprend une phase de rinçage à haute température, pour des résultats plus hygiéniques. Au cours de la phase de rinçage, la température reste à 70 °C pendant au moins 10 minutes.

4) Ce programme permet de laver une charge de vaisselle fraîchement salie. Il offre de bons résultats de lavage en peu de temps.

5) Avec ce programme, vous pouvez rincer rapidement les plats pour éviter aux résidus alimentaires d'accrocher aux plats, et aux odeurs d'envahir l'appareil. N'utilisez pas de produit de lavage avec ce programme.

Valeurs de consommation

Programme ¹⁾	Eau (l)	Consommation électrique (kWh)	Durée (min)
Eco	10.2	0.932	225
Auto	7 - 14	0.6 - 1.4	40 - 150
	12.5 - 14.5	1.4 - 1.6	154 - 164
Snel 30 [Ⓢ]	10	0.9	30
	4	0.1	14

¹⁾ Les valeurs de consommation peuvent changer en fonction de la pression et de la température de l'eau, des variations de l'alimentation électrique, de la quantité de vaisselle chargée ainsi que des options sélectionnées.

Informations pour les instituts de test

Pour toute information relative aux performances de test, envoyez un courrier électronique à l'adresse :

info.test@dishwasher-production.com

Notez le numéro du produit (PNC) indiqué sur la plaque signalétique.

RÉGLAGES

Mode de sélection de programme et mode utilisateur

Lorsque l'appareil est en mode de sélection de programme, il est possible de régler un programme et d'entrer dans le mode utilisateur.

En mode utilisateur, les réglages suivants peuvent être modifiés :

- Niveau de l'adoucisseur d'eau en fonction de la dureté de l'eau.
- Activation ou désactivation du signal sonore de fin de programme.
- Désactivation du distributeur de liquide de rinçage lorsque vous souhaitez utiliser l'option Multitab sans liquide de rinçage.
- Niveau du liquide de rinçage en fonction du dosage nécessaire.

Ces réglages seront sauvegardés jusqu'à ce que vous les modifiez à nouveau.

Comment accéder au mode de sélection du programme

L'appareil se trouve en mode de sélection du programme lorsque seul le voyant du programme **Eco** est allumé.

Lorsque vous allumez l'appareil, celui-ci se trouve généralement en mode de sélection du programme. Toutefois, si cela n'est pas le cas, vous pouvez accéder au mode de sélection du programme de la façon suivante :

Appuyez simultanément sur les touches **Auto** et  et maintenez-les enfoncées jusqu'à ce que l'appareil soit en mode de sélection du programme.

Adoucisseur d'eau

L'adoucisseur d'eau élimine les minéraux de l'arrivée d'eau qui pourraient avoir un impact négatif sur les résultats de lavage et sur l'appareil.

Plus la teneur en minéraux est élevée, plus l'eau est dure. La dureté de l'eau est mesurée en échelles d'équivalence.

L'adoucisseur doit être réglé en fonction du degré de dureté de l'eau de votre région. Votre compagnie des eaux peut vous

indiquer la dureté de l'eau dans votre région. Il est important de régler l'adoucisseur d'eau sur un niveau adéquat pour vous garantir de bons résultats de lavage.

Dureté de l'eau



Degrés allemands (°dH)	Degrés français (°fH)	mmol/l	Degrés Clarke	Réglage du niveau de l'adoucisseur d'eau
47 - 50	84 - 90	8.4 - 9.0	58 - 63	10
43 - 46	76 - 83	7.6 - 8.3	53 - 57	9
37 - 42	65 - 75	6.5 - 7.5	46 - 52	8
29 - 36	51 - 64	5.1 - 6.4	36 - 45	7
23 - 28	40 - 50	4.0 - 5.0	28 - 35	6
19 - 22	33 - 39	3.3 - 3.9	23 - 27	5 ¹⁾
15 - 18	26 - 32	2.6 - 3.2	18 - 22	4
11 - 14	19 - 25	1.9 - 2.5	13 - 17	3
4 - 10	7 - 18	0.7 - 1.8	5 - 12	2
<4	<7	<0.7	< 5	1 ²⁾

¹⁾ Réglages d'usine.

²⁾ N'utilisez pas de sel à ce niveau.

Comment régler le niveau de l'adoucisseur d'eau

L'appareil doit être en mode Programmation.

1. Pour entrer en mode utilisateur, maintenez simultanément les touches **Auto** et  enfoncées jusqu'à ce que les voyants **Eco**, **Auto**,  et ^{Snel}30[°] commencent à clignoter.
2. Appuyez sur la touche **Eco**.
 - Les voyants **Auto**,  et ^{Snel}30[°] s'éteignent.
 - Le voyant **Eco** continue à clignoter.

- Le voyant de fin se met à clignoter. Le nombre de clignotements indique le niveau.
 - Par exemple, 5 clignotements + pause + 5 clignotements = niveau 5.
3. Appuyez sur la touche **Eco** à plusieurs reprises pour modifier le réglage. Le niveau augmente à chaque fois que vous appuyez sur la touche **Eco**. Lorsque vous atteignez le niveau 10 et que vous appuyez à nouveau sur la touche, le réglage revient au niveau 1.
 4. Appuyez sur la touche Marche/Arrêt pour confirmer le réglage.

Le distributeur de liquide de rinçage

Le liquide de rinçage permet de sécher la vaisselle sans laisser de traînées ni de taches.





Le liquide de rinçage est automatiquement ajouté au cours du rinçage chaud.

Vous pouvez régler le dosage du liquide de rinçage entre 1 (dosage minimum) et 6 (dosage maximum). Le dosage 0 désactive le distributeur de liquide de rinçage, et le liquide n'est pas diffusé.

Réglage usine : dosage 4.

Comment régler le niveau de liquide de rinçage

L'appareil doit être en mode Programmation.

1. Pour entrer en mode utilisateur, maintenez simultanément les touches **Auto** et  enfoncées jusqu'à ce que les voyants **Eco**, **Auto**,  et ^{Snel}30^o commencent à clignoter.
2. Appuyez sur la touche .
 - Les voyants **Eco**, **Auto** et ^{Snel}30^o s'éteignent.
 - Le voyant  continue à clignoter.
 - Le voyant de fin se met à clignoter. Le nombre de clignotements indique le réglage actuel : Par exemple, 4 clignotements + pause + 4 clignotements = niveau 4.
 - Les niveaux de liquide de rinçage s'échelonnent de 0 à 6.
 - Niveau 0 = aucun liquide de rinçage n'est libéré. Dans ce cas, le voyant de fin reste éteint.
3. Appuyez sur la touche  à plusieurs reprises pour modifier le réglage. Le niveau augmente à chaque fois que vous appuyez sur la touche . Après le niveau 6, le réglage repasse au niveau 0, puis reprend au niveau 1.
4. Appuyez sur la touche Marche/Arrêt pour confirmer le réglage.

Utilisation du liquide de rinçage et des pastilles tout-en-un

Le distributeur de liquide de rinçage est activé par défaut à la sortie d'usine. Cela signifie que le distributeur de liquide de rinçage distribue toujours du liquide de rinçage.

Il est possible de désactiver le distributeur de liquide de rinçage. Dans ce cas, celui-ci ne distribuera pas de liquide de rinçage à condition que l'option Multitab soit activée.



Si le distributeur est désactivé et que vous ne sélectionnez pas l'option Multitab, le distributeur distribuera du liquide de rinçage.

Il se peut que l'utilisation de l'option Multitab en ayant désactivé le distributeur de liquide de rinçage ne donne pas des résultats satisfaisants au niveau du séchage.

Lorsque le distributeur de liquide de rinçage est désactivé, le voyant de liquide de rinçage est toujours éteint si l'option Multitab est activée.

Comment désactiver le distributeur de liquide de rinçage

L'appareil doit être en mode Programmation.

1. Pour entrer dans le mode utilisateur, appuyez simultanément sur les touches **Auto** et  et maintenez-les enfoncées jusqu'à ce que les voyants **Eco**, **Auto**,  et ^{Snel}30^o se mettent à clignoter.
2. Appuyez sur la touche **Auto**.
 - Les voyants **Eco**,  et ^{Snel}30^o s'éteignent.
 - Le voyant **Auto** continue à clignoter.
 - Le voyant de fin indique le réglage actuel : Voyant de fin allumé = le

distributeur de liquide de rinçage est activé (réglage usine).

3. Appuyez sur la touche **Auto** pour modifier le réglage.

Voyant de fin éteint = le distributeur de liquide de rinçage est désactivé.

4. Appuyez sur la touche Marche/Arrêt pour confirmer le réglage.

Signaux sonores

Les signaux sonores se déclenchent en cas d'anomalie de fonctionnement de l'appareil. Il est impossible de désactiver ces signaux sonores.

Un signal sonore retentit également lorsque le programme est terminé. Par défaut, ce signal sonore est désactivé, mais il est possible de l'activer.

Comment activer le signal sonore de fin de programme

L'appareil doit être en mode Programmation.

OPTIONS



Vous devez activer les options souhaitées à chaque fois avant de lancer un programme.



Vous ne pouvez pas activer ni désactiver ces options pendant le déroulement d'un programme.

Multitab

Activez cette option lorsque vous utilisez des pastilles tout-en-un contenant le sel régénérant, le liquide de rinçage et le produit de lavage. Elles peuvent également contenir d'autres agents de lavage ou de rinçage.

Cette option désactive la libération du sel régénérant. Le voyant du sel régénérant ne s'allume pas.

Cette option désactive également la distribution du liquide de rinçage, mais

1. Pour entrer en mode utilisateur, maintenez simultanément les touches **Auto** et  enfoncées jusqu'à ce que les voyants **Eco**, **Auto**,  et ^{Snel}30^o commencent à clignoter.

2. Appuyez sur ^{Snel}30^o
 - Les voyants **Eco**, **Auto** et  s'éteignent.
 - Le voyant ^{Snel}30^o continue à clignoter.
 - Le voyant de fin indique le réglage actuel : Voyant de fin éteint = Signal sonore désactivé.

3. Appuyez sur ^{Snel}30^o pour modifier le réglage.

Voyant de fin allumé = Signal sonore activé.



4. Appuyez sur la touche Marche/Arrêt pour confirmer le réglage.

uniquement si le distributeur de liquide de rinçage est désactivé (le voyant du liquide de rinçage ne s'allume pas). Si le distributeur de liquide de rinçage est activé, le liquide de rinçage est distribué à condition que l'option Multitab soit activée.

En utilisant cette option, la durée du programme est prolongée, pour améliorer les résultats de lavage et de séchage offerts par les pastilles tout-en-un.

Multitab n'est pas une option permanente et doit être sélectionnée à chaque cycle.

Comment activer l'option Multitab

Maintenez les touches ^{Snel}30^o et  enfoncées simultanément jusqu'à ce que le voyant  s'allume.

AVANT LA PREMIÈRE UTILISATION

1. **Assurez-vous que le réglage actuel de l'adoucisseur d'eau est compatible avec la dureté de l'arrivée d'eau. Si ce n'est pas le cas, réglez le niveau de l'adoucisseur d'eau.**
2. Remplissez le réservoir de sel régénérant.
3. Remplissez le distributeur de liquide de rinçage.
4. Ouvrez le robinet d'eau.
5. Lancez un programme pour éliminer tous les résidus qui peuvent toujours se trouver à l'intérieur de l'appareil. N'utilisez pas de produit de lavage et ne chargez pas les paniers.

Lorsque vous démarrez un programme, l'appareil peut prendre 5 minutes pour recharger la résine dans l'adoucisseur d'eau. Pendant ce temps, l'appareil semble ne pas fonctionner. La phase de lavage ne démarre qu'une fois cette procédure achevée. La procédure sera répétée régulièrement.

Remplissage du réservoir de sel régénérant

1. Tournez le couvercle du réservoir de sel régénérant vers la gauche et retirez-le.
2. Versez 1 litre d'eau dans le réservoir de sel régénérant (uniquement la première fois).
3. Remplissez le réservoir avec du sel régénérant.

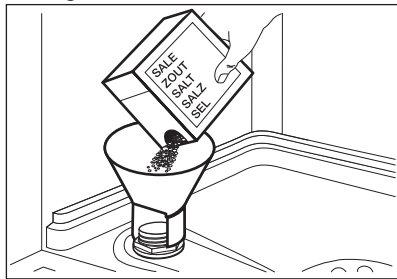

4. Enlevez le sel qui se trouve autour de l'ouverture du réservoir de sel régénérant.

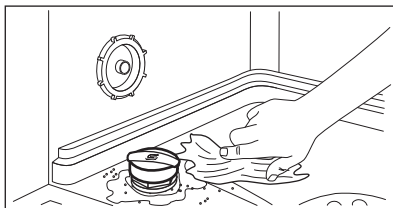

5. Tournez le couvercle du réservoir de sel régénérant vers la droite pour refermer le réservoir.

i De l'eau et du sel peuvent sortir du réservoir de sel régénérant lorsque vous le remplissez. Risque de corrosion. Afin d'éviter cela, après avoir rempli le réservoir de sel régénérant, démarrez un programme.

Comment remplir le distributeur de liquide de rinçage

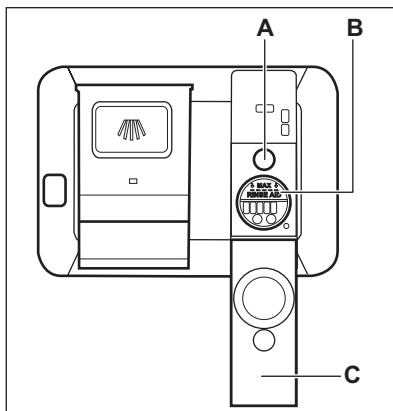



ATTENTION! Utilisez uniquement du liquide de rinçage spécialement conçu pour les lave-vaisselle.

1. Ouvrez le couvercle (C).
2. Remplissez le distributeur (B) jusqu'à ce que le liquide de rinçage atteigne le repère « MAX ».

3. Si le liquide de rinçage déborde, épongez-le avec un chiffon absorbant pour éviter tout excès de mousse.
4. Fermez le couvercle. Assurez-vous que le couvercle se verrouille correctement.



Remplissez le distributeur de liquide de rinçage lorsque le voyant (A) s'allume.

UTILISATION QUOTIDIENNE

1. Ouvrez le robinet d'eau.
2. Appuyez sur la touche Marche/Arrêt pour allumer l'appareil. Assurez-vous que l'appareil est en mode Programmation.
 - Si le voyant du réservoir de sel régénérant est allumé, remplissez le réservoir.
 - Si le voyant du liquide de rinçage est allumé, remplissez le distributeur de liquide de rinçage.
3. Chargez les paniers.
4. Ajoutez le produit de lavage. Si vous utilisez des pastilles de détergent tout en 1, activez l'option Multitab.
5. Réglez et lancez le programme adapté au type de vaisselle et au degré de salissure.

1. Appuyez sur la touche de déverrouillage (A) pour ouvrir le couvercle (C).
2. Versez le produit de lavage sous forme de poudre ou tablette dans le compartiment approprié (B).
3. Si le programme comporte une phase de prélavage, versez une petite quantité de produit de lavage à l'intérieur de la porte de l'appareil.
4. Fermez le couvercle. Assurez-vous que le couvercle se verrouille correctement.

Utilisation du produit de lavage

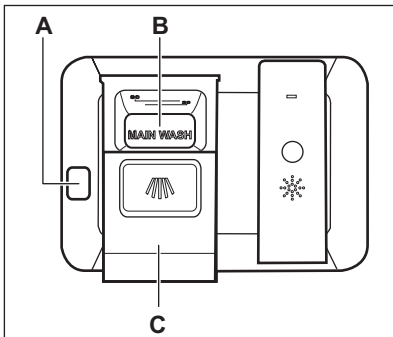

ATTENTION! Utilisez uniquement un produit de lavage spécial pour lave-vaisselle.

Réglage et départ d'un programme

Fonction Auto Off

Cette fonction réduit la consommation d'énergie en éteignant automatiquement l'appareil lorsqu'il ne fonctionne pas.

La fonction s'active :

- 5 minutes après la fin du programme de lavage.
- Au bout de 5 minutes si le programme n'a pas démarré.

Départ d'un programme

1. Laissez la porte de l'appareil entrouverte.
2. Appuyez sur la touche Marche/Arrêt pour allumer l'appareil. Assurez-vous que l'appareil est en mode de sélection du programme.
3. Appuyez sur la touche du programme voulu.

Le voyant correspondant s'allume.

4. Fermez la porte de l'appareil pour démarrer le programme.

Démarrage d'un programme avec départ différé

1. Sélectionnez un programme.
2. Appuyez plusieurs fois sur  jusqu'à ce que le voyant correspondant au nombre d'heures souhaitées s'allume (3 ou 6).

Le voyant du départ différé s'allume.

3. Fermez la porte de l'appareil pour lancer le décompte.
En cours de décompte, il est possible d'augmenter le nombre d'heures du départ différé, mais pas de changer la sélection du programme.

Lorsque le décompte est terminé, le programme démarre.

Ouverture de la porte au cours du fonctionnement de l'appareil

Si vous ouvrez la porte lorsqu'un programme est en cours, l'appareil s'arrête. Lorsque vous refermez la porte, l'appareil reprend là où il a été interrompu.



Durant la phase de séchage, si la porte est ouverte pendant plus de 30 secondes, le programme en cours s'arrête.

Annulation du départ différé au cours du décompte

Lorsque vous annulez le départ différé, vous devez régler de nouveau le programme et les options.

Appuyez simultanément sur les touches **Auto** et  et maintenez-les enfoncées jusqu'à ce que l'appareil soit en mode de sélection du programme.

Annulation du programme

Appuyez simultanément sur les touches **Auto** et  et maintenez-les enfoncées jusqu'à ce que l'appareil soit en mode de sélection du programme.

Assurez-vous que le distributeur de produit de lavage n'est pas vide avant de démarrer un nouveau programme de lavage.

Fin de programme

Lorsque le programme est terminé et que vous ouvrez la porte, l'appareil s'éteint automatiquement.

Fermez le robinet d'eau.

CONSEILS

Raccordement

Les conseils suivants vous garantissent des résultats de lavage et de séchage optimaux au quotidien, et vous aideront à protéger l'environnement.

- Videz les plus gros résidus alimentaires des plats dans une poubelle.
- Ne rincez pas vos plats à la main au préalable. En cas de besoin, utilisez le programme de pré-lavage (si disponible) ou sélectionnez un programme avec une phase de pré-lavage.
- Utilisez toujours tout l'espace des paniers.
- Lorsque vous chargez l'appareil, veillez à ce que l'eau libérée par les embouts des bras d'aspersion puisse atteindre

parfaitement les plats pour qu'ils soient parfaitement lavés. Vérifiez que les plats ne se touchent pas ou ne se recouvrent pas les uns les autres.

- Vous pouvez utiliser du détergent, du liquide de rinçage et du sel régénérant séparément, ou des pastilles tout en 1 (par ex. « 3 en 1 », « 4 en 1 » ou « tout en 1 »). Suivez les instructions indiquées sur l'emballage.
- Sélectionnez le programme en fonction du type de vaisselle et du degré de salissure. Le programme ECO vous permet d'optimiser votre consommation d'eau et d'énergie pour la vaisselle et les couverts normalement sales.

Utilisation de sel régénérant, de liquide de rinçage et de produit de lavage

- Utilisez uniquement du sel régénérant, du liquide de rinçage et du produit de lavage conçus pour les lave-vaisselle. D'autres produits peuvent endommager l'appareil.
- Les pastilles tout en 1 sont généralement adaptées aux régions où la dureté de l'eau est inférieure à 21 °dH. Dans les régions où la dureté dépasse cette limite, du liquide de rinçage et du sel régénérant doivent être utilisés en complément des pastilles tout en 1. Cependant, dans les régions où l'eau est dure ou très dure, nous recommandons l'utilisation séparée d'un détergent simple (poudre, gel, pastille, sans fonction supplémentaire), de liquide de rinçage et de sel régénérant pour des résultats de lavage et de séchage optimaux.
- Si vous utilisez des pastilles tout en 1, vous pouvez sélectionner l'option Multitab (si disponible). Cette option améliore les résultats de lavage et de séchage avec l'utilisation de pastilles tout en 1.
- Les tablettes de détergent ne se dissolvent pas complètement durant les programmes courts. Pour éviter que des résidus de produit de lavage ne se déposent sur la vaisselle, nous recommandons d'utiliser des pastilles de détergent avec des programmes longs.
- N'utilisez que la quantité nécessaire de produit de lavage. Reportez-vous aux instructions figurant sur l'emballage du produit de lavage.

Que faire si vous ne voulez plus utiliser de pastilles de détergent multifonctions

Avant de commencer à utiliser du produit de lavage, du sel régénérant et du liquide de rinçage séparément, effectuez la procédure suivante :

1. Réglez l'adoucisseur d'eau au niveau maximal.
2. Assurez-vous que le réservoir de sel régénérant et le distributeur de liquide de rinçage sont pleins.
3. Lancez le programme le plus court avec une phase de rinçage. N'utilisez pas de produit de lavage et ne chargez pas les paniers.
4. Lorsque le programme de lavage est terminé, réglez l'adoucisseur d'eau en fonction de la dureté de l'eau dans votre région.
5. Ajustez la quantité de liquide de rinçage libérée.

Chargement des paniers

- Utilisez uniquement cet appareil pour laver des articles qui peuvent passer au lave-vaisselle.
- Ne mettez pas dans le lave-vaisselle des articles en bois, en corne, en aluminium, en étain et en cuivre.
- Ne placez pas dans l'appareil des objets pouvant absorber l'eau (éponges, chiffons de nettoyage).
- Retirez les gros résidus alimentaires des plats et jetez-les à la poubelle.
- Laissez tremper les casseroles contenant des restes d'aliments brûlés.
- Chargez les articles creux (tasses, verres et casseroles) en les retournant.
- Vérifiez que les verres ne se touchent pas pour éviter qu'ils ne se brisent.
- Placez les petits articles dans le panier à couverts.
- Placez les objets légers dans le panier supérieur. Disposez-les de façon à ce qu'ils ne puissent pas se retourner.
- Assurez-vous que les bras d'aspersion tournent librement avant de lancer un programme.

Avant le démarrage d'un programme

Assurez-vous que :

- Les filtres sont propres et correctement installés.
- Le bouchon du réservoir de sel régénérant est vissé.

- Les bras d'aspersion ne sont pas obstrués.
- Vous avez utilisé du sel régénérant et du liquide de rinçage (sauf si vous utilisez des pastilles tout en 1).
- La vaisselle est bien positionnée dans les paniers.
- Le programme est adapté au type de vaisselle et au degré de salissure.
- Vous utilisez la bonne quantité de produit de lavage.

Déchargement des paniers

1. Attendez que la vaisselle refroidisse avant de la retirer du lave-vaisselle. La

vaisselle encore chaude est sensible aux chocs.

2. Déchargez d'abord le panier inférieur, puis le panier supérieur.



À la fin du programme, les côtés et la porte de l'appareil peuvent être mouillés.

ENTRETIEN ET NETTOYAGE



AVERTISSEMENT! Avant toute opération d'entretien, éteignez l'appareil et débranchez la fiche de la prise secteur.



Les filtres sales et les bras d'aspersion obstrués diminuent les résultats de lavage. Contrôlez-les régulièrement et nettoyez-les si nécessaire.

Nettoyage des filtres

Le système de filtrage se compose de trois éléments.

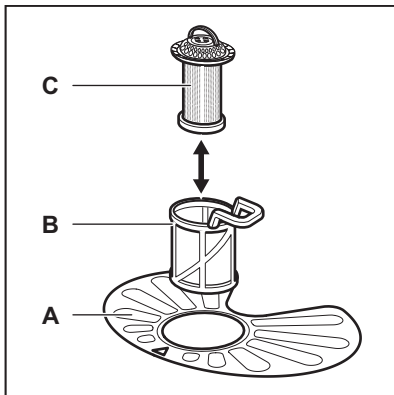

1. Faites pivoter le filtre (B) dans le sens antihoraire puis sortez-le.

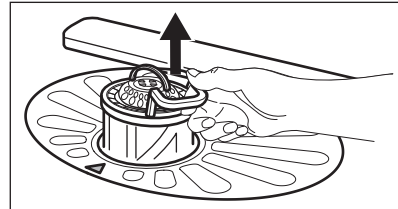
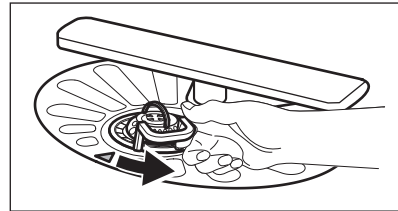

2. Retirez le filtre (C) du filtre (B).
3. Retirez le filtre plat (A).

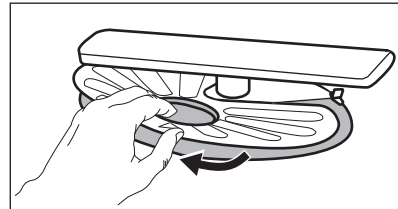

4. Lavez les filtres.

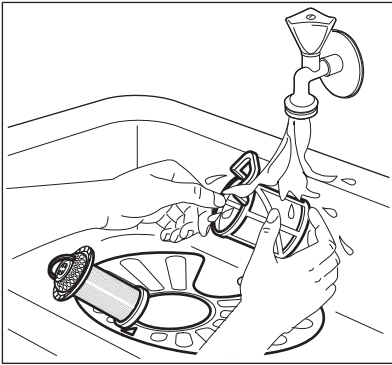

5. Assurez-vous qu'il ne reste aucun résidu alimentaire ni saleté à l'intérieur ou autour du bord du collecteur d'eau.
6. Remettez le filtre plat à sa place (A). Vérifiez qu'il est correctement positionné sous les deux guides.

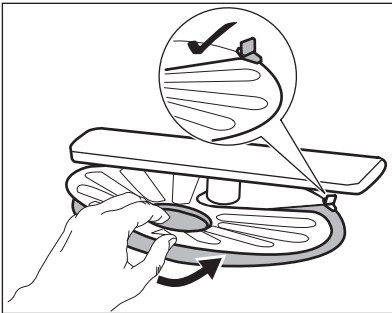

7. Remontez les filtres (B) et (C).
8. Remettez le filtre (B) dans le filtre plat (A). Tournez-le dans le sens horaire jusqu'à la butée.

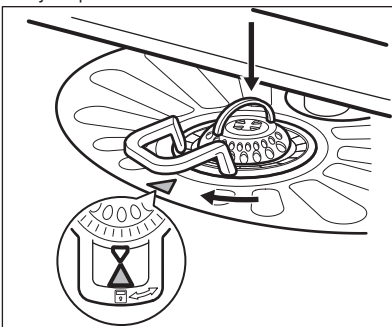

ATTENTION! Une position incorrecte des filtres peut donner de mauvais résultats de lavage et endommager l'appareil.

Nettoyage des bras d'aspersion

Ne retirez pas les bras d'aspersion. Si des résidus ont bouché les orifices des bras d'aspersion, éliminez ceux-ci à l'aide d'un objet fin et pointu.

Nettoyage extérieur

- Nettoyez l'appareil avec un chiffon doux humide.
- Utilisez uniquement des produits de lavage neutres.
- N'utilisez pas de produits abrasifs, de tampons à récurer ni de solvants.

Nettoyage intérieur

- Nettoyez soigneusement l'appareil, y compris le joint caoutchouc du hublot avec un chiffon doux humide.
- Si vous utilisez régulièrement des programmes de courte durée, des dépôts de graisse et des dépôts calcaires peuvent se former à l'intérieur de l'appareil. Pour éviter cela, nous recommandons de lancer un programme long au moins 2 fois par mois.

DÉPANNAGE

Si l'appareil ne démarre pas ou s'arrête en cours de fonctionnement, avant de contacter le service après-vente, vérifiez d'abord si vous ne pouvez pas résoudre le problème vous même à l'aide des informations du tableau.

Dans certains cas, le voyant de fin clignote pour indiquer un dysfonctionnement.

Problème et code d'alarme	Solution possible
L'appareil ne s'allume pas.	<ul style="list-style-type: none"> Assurez-vous que la fiche du câble d'alimentation est bien insérée dans la prise de courant. Assurez-vous qu'aucun fusible n'a disjoncté dans la boîte à fusibles.
Le programme ne démarre pas.	<ul style="list-style-type: none"> Vérifiez que le hublot de l'appareil est fermé. Si le départ différé est sélectionné, annulez la sélection ou attendez la fin du décompte. L'appareil a lancé la procédure de rechargement de la résine dans l'adoucisseur d'eau. La durée de cette procédure est d'environ 5 minutes.
L'appareil n'est pas approvisionné en eau. <ul style="list-style-type: none"> Le voyant de fin clignote 1 fois, de façon intermittente. Le signal sonore retentit 1 fois, de façon intermittente. 	<ul style="list-style-type: none"> Assurez-vous que le robinet d'eau est ouvert. Assurez-vous que la pression de l'eau n'est pas trop faible. Pour connaître cette information, contactez votre compagnie locale de distribution des eaux. Assurez-vous que le robinet d'arrivée d'eau n'est pas obstrué. Assurez-vous que le filtre du tuyau d'arrivée d'eau n'est pas obstrué. Assurez-vous que le tuyau d'arrivée d'eau n'est pas plié ou tordu.
L'appareil ne vidange pas. <ul style="list-style-type: none"> Le voyant de fin clignote 2 fois, de façon intermittente. Le signal sonore retentit 2 fois, de façon intermittente. 	<ul style="list-style-type: none"> Assurez-vous que le siphon de l'évier n'est pas bouché. Assurez-vous que le tuyau de vidange n'est pas tordu ni plié.
Le système de sécurité anti-débordement s'est déclenché. <ul style="list-style-type: none"> Le voyant de fin clignote 3 fois, de façon intermittente. Le signal sonore retentit 3 fois, de façon intermittente. 	<ul style="list-style-type: none"> Fermez le robinet d'eau et contactez votre service après-vente.

Une fois que vous avez contrôlé l'appareil, éteignez l'appareil puis rallumez-le. Si le problème persiste, contactez le service après-vente.

Si des codes d'alarme non décrits dans le tableau fourni s'affichent, contactez le service après-vente.

Les résultats de lavage et de séchage ne sont pas satisfaisants

Problème	Solution possible
Traînées blanchâtres ou pellicules bleuâtres sur les verres et la vaisselle.	<ul style="list-style-type: none"> La quantité de liquide de rinçage libérée est trop importante. Placez le sélecteur de dosage du liquide de rinçage sur un niveau plus faible. La quantité de produit de lavage est excessive.
Taches et traces de gouttes d'eau séchées sur les verres et la vaisselle.	<ul style="list-style-type: none"> La quantité de liquide de rinçage libérée n'est pas suffisante. Placez le sélecteur de dosage du liquide de rinçage sur un niveau plus élevé. Il se peut que la qualité du liquide de rinçage soit en cause.
La vaisselle est mouillée.	<ul style="list-style-type: none"> Le programme ne comprend pas de phase de séchage ou inclut une phase de séchage à basse température. Le distributeur de liquide de rinçage est vide. Il se peut que la qualité du liquide de rinçage soit en cause. Il se peut que la qualité des pastilles de détergent multi-fonctions soit en cause. Essayez une marque différente ou activez le distributeur de liquide de rinçage et utilisez du liquide de rinçage avec les pastilles de détergent multi-fonctions.



Pour trouver d'autres causes possibles, reportez-vous au chapitre « **Conseils** ».

CARACTÉRISTIQUES TECHNIQUES

Dimensions	Largeur / hauteur / profondeur (mm)	596 / 818-898 / 550
Branchement électrique ¹⁾	Tension (V)	220 - 240
	Fréquence (Hz)	50
Pression de l'arrivée d'eau	bar (minimum et maximum)	0.5 - 8
	MPa (minimum et maximum)	0.05 - 0.8
Arrivée d'eau	Eau froide ou eau chaude ²⁾	max. 60 °C
Capacité	Couverts	13
Consommation électrique	Mode « Veille » (W)	0.99
Consommation électrique	Mode « Éteint » (W)	0.10

¹⁾ Reportez-vous à la plaque signalétique pour les autres valeurs.

²⁾ Si l'eau chaude est produite à partir de sources d'énergie respectueuses de l'environnement (par exemple, panneaux solaires ou énergie éolienne), utilisez une arrivée d'eau chaude afin de réduire la consommation d'énergie.

EN MATIÈRE DE PROTECTION DE L'ENVIRONNEMENT

Recyclez les matériaux portant le symbole . Déposez les emballages dans les conteneurs prévus à cet effet. Contribuez à la protection de l'environnement et à votre sécurité, recyclez vos produits électriques et électroniques. Ne jetez pas les appareils

portant le symbole  avec les ordures ménagères. Emmenez un tel produit dans votre centre local de recyclage ou contactez vos services municipaux.



Doelmatig en Stijlvol

Telefoon afdeling service en onderdelen:
Pelgrim service: Tel. 0900-55 50 003:
Fax: +31 (0)26-88 21 333

Numéro de téléphone du service après-vente
et des pièces détachées
Pelgrim S.A. Belgique
Zone Industrielle, Keerstraat 1
B-9420 Erpe-Mere
Tél.: (053) 80 62 08
Fax: (053) 80 60 57