

GVW301L

Handleiding  
Vaatwasser

Mode d'emploi  
Lave-vaisselle

---

**Pelgrim**

NL Handleiding

NL 3 - NL 28

FR Notice d'utilisation

FR 3 - FR 28

### **Gebruikte pictogrammen - Pictogrammes utilisés**



Belangrijk om te weten - Important à savoir



Tip - Conseil

**Laat het toestel aansluiten door een erkend installateur (zie “Installatievoorschrift”). Sluit het apparaat niet aan op het elektriciteitsnet voordat de installatie volledig is voltooid.**

**Dit toestel is bestemd voor huishoudelijk of daarmee vergelijkbaar gebruik, zoals:**

- ▷ in personeelskeukens in winkels, kantoren en andere werkomgevingen;
- ▷ boerderijen;
- ▷ voor gasten in hotels, motels en andere overnachtingsgelegenheden;
- ▷ bed & breakfasts.

**Voor EN60335-1:**

- Dit toestel kan worden gebruikt door kinderen van 8 jaar en ouder, mensen met een lichamelijke, zintuiglijke of verstandelijke beperking of mensen die weinig ervaring met en kennis van het toestel hebben, mits zij onder toezicht staan of zijn geïnstrueerd hoe zij het toestel veilig moeten gebruiken en zij de mogelijke gevaren begrijpen.
- Laat kinderen niet met het toestel spelen. Reiniging en onderhoud mogen niet door kinderen worden uitgevoerd als er geen toezicht is.

### **Voor IEC60335-1:**

- Dit toestel is niet bedoeld voor gebruik door personen (waaronder kinderen) met een lichamelijke, zintuiglijke of verstandelijke beperking of personen met een tekort aan kennis en ervaring, tenzij iemand die verantwoordelijk is voor hun veiligheid toezicht houdt of hun instructie heeft gegeven over het gebruik van het toestel.
- Verpakkingsmateriaal kan gevaarlijk zijn voor kinderen!
- Dit toestel is uitsluitend bedoeld voor gebruik binnenshuis.
- Om u te beschermen tegen het risico van elektrische schokken, dient u het toestel, het snoer of de stekker nooit onder te dompelen in water of een andere vloeistof.
- Haal de stekker uit het stopcontact voordat u het toestel gaat reinigen of onderhouden.
- Gebruik voor het reinigen een zachte, vochtige doek en milde zeep en gebruik vervolgens een droge doek om het toestel af te vegen.

### **Aardingsinstructies:**

- Dit toestel moet worden geaard! Aarding verkleint de kans op een elektrische schok bij storingen en defecten. Dit toestel is uitgerust met een geaard snoer en stekker.
- Steek de stekker alleen in een geaard stopcontact dat is gemonteerd volgens de lokaal geldende voorschriften!
- Incorrecte aansluiting van het snoer kan resulteren in een levensbedreigende situatie. Neem in geval van twijfel contact op met een gekwalificeerde elektriciën of servicemedewerker.



- Voer geen veranderingen door aan de stekker. Laat de stekker, wanneer deze niet in het stopcontact past, aanpassen door een gekwalificeerde elektriciën.
- Laat een geschikt stopcontact plaatsen door een bevoegd elektricien.

### Gebruik

- Plaatsen van voorwerpen:
  - ▷ Plaats scherpe voorwerpen zodanig dat deze de deurafdichting niet kunnen beschadigen.
  - ▷ **Waarschuwing:** Messen en ander kookgerei met scherpe punten moeten met de punten omlaag in de mand worden gezet of horizontaal worden neergelegd.
- Gebruik de deur en de korf van de vaatwasser niet oneigenlijk. Ga er niet op zitten of staan.
- Gebruik het toestel niet als er afdekkende panelen ontbreken of niet juist zijn gemonteerd.
- Wees zeer voorzichtig met het openen van de deur als de vaatwasser aanstaat, omdat water mogelijk naar buiten kan spuiten.
- Plaats geen zware voorwerpen op de geopende deur. Het toestel kan kantelen en er kan schade aan het toestel optreden.
- Wasmiddelen voor de vaatwasser zijn sterk alkalisch. Ze zijn bijzonder gevaarlijk bij doorslikken. Bij inslikken direct een arts raadplegen en de verpakking meenemen.
- Vermijd contact met huid en ogen. Houd bij geopende deur van het toestel kinderen uit de buurt.

## VEILIGHEIDSINSTRUCTIES

---

- Controleer of het wasmiddelreservoir leeg is na afloop van het vaatwasprogramma.
- Plaats geen kunststof voorwerpen in de vaatwasser, tenzij erop staat aangegeven dat deze geschikt zijn voor reiniging in de vaatwasser.
- Controleer voor kunststof voorwerpen zonder aanduiding de aanbevelingen van de fabrikant.
- Gebruik alleen was-, glansspoelmiddelen en zout die zijn bedoeld voor gebruik in een vaatwasser. Gebruik nooit professionele of horeca-wasmiddelen. Gebruik nooit gewoon vaatwasmiddel of wasmiddelen voor textiel.
- Als het toestel niet wordt gebruikt houd dan de deur gesloten. U zou kunnen struikelen over een geopende deur.
- Als het netsnoer beschadigd is, moet deze vervangen worden door de fabrikant, een servicemedewerker of een persoon met vergelijkbare kwalificaties om gevaarlijke situaties te voorkomen.
- Verbuig de aan- en afvoerslang en het aansluitsnoer niet extreem tijdens de installatie. Let op dat deze niet bekneld raken.
- Wijzig de bedieningselementen niet.
- Het toestel moet met een nieuwe slangenset op de hoofdkraan worden aangesloten. Oude sets dienen niet opnieuw te worden gebruikt.
- Om energie te besparen, schakelt het toestel in stand-by stand automatisch uit wanneer het 30 minuten niet is gebruikt.

# INHOUDSOPGAVE

---

## *Uw vaatwasser*

Inleiding	4
-----------	---

## *Uw vaatwasser gebruiken*

Beschrijving	5
Snelstart	5
Bedieningspaneel	6
Waterontharder	8
Zout toevoegen	9
Vaat voorbereiden en plaatsen	9
Functie van het glansspoelmiddel en vaatwasmiddel	14
Glansspoelmiddelbakje vullen	15
Zeepbakje vullen	16

## *De vaatwasser programmeren*

Wascyclustabel	17
Energie besparen	18
Een wascyclus starten	18
Een programma halverwege een cyclus wijzigen	18
Bent u iets vergeten in de vaatwasser te zetten?	19

## *Onderhoud*

Filtersysteem	20
De sproeiarmen reinigen	21
Onderhouden van de vaatwasser	22
De deur reinigen	23

## *Storingen*

Wat moet ik doen als...	24
Storingstabel	24

## *Technisch gegevensblad*

27

## *Uw vaatwasser en het milieu*

Afvoeren	28
----------	----

## *Inleiding*

---

U heeft gekozen voor een vaatwasser van Pelgrim. Optimaal gebruikscomfort en een eenvoudige bediening stonden voorop bij de ontwikkeling van dit product.

In deze handleiding staat beschreven op welke manier u de vaatwasser zo optimaal mogelijk kunt benutten. U vindt informatie over de bediening en achtergrondinformatie over de werking van het toestel. Tevens treft u onderhoudstips aan.

De veiligheidsvoorschriften die van belang zijn tijdens de installatie zijn opgenomen in het installatievoorschrift, dat bestemd is voor de installateur.

Lees deze handleiding voordat u het toestel gaat gebruiken. Bewaar deze handleiding zorgvuldig zodat een eventuele volgende gebruiker er ook zijn voordeel mee kan doen.

Op onze website kunt u de meest recente versie van de gebruiksaanwijzing vinden.

# UW VAATWASSER GEBRUIKEN

## Beschrijving

De eigenschappen en het uiterlijk van de korven en bestekmanden kunnen tussen modellen verschillen.

1. Zoutreservoir
2. 'Hoek' sproeiarm
3. Zeepbakje
4. Glansspoelmiddelbakje
5. Onderste sproeiarm
6. Filter
7. Bovenste sproeiarm
8. Besteklade
9. Kopjesrek
10. Bovenste korf
11. Bovenste korf
12. Onderste korf

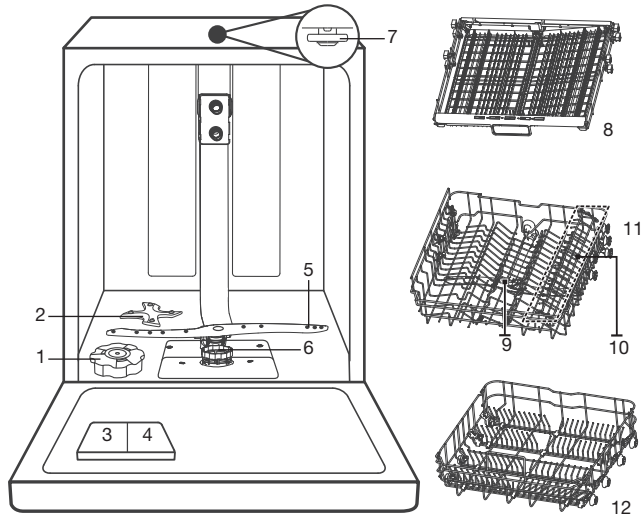

## Snelstart

Lees de bijbehorende hoofdstukken in deze handleiding voor een meer gedetailleerde uitleg van de bediening.

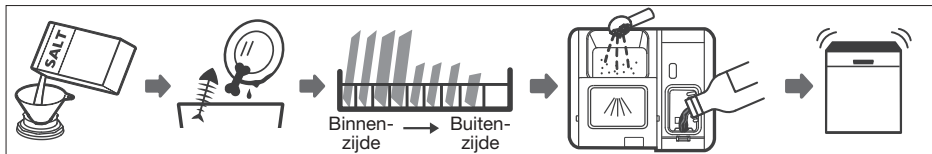



1. Stel de waterontharder in en vul zout bij.
2. Verwijder het grovere vuil op de vaat.
3. Vul de korven.
4. Vul het zeepbakje en het glansspoelmiddelbakje.
5. Selecteer een programma en start de vaatwasser.

# UW VAATWASSER GEBRUIKEN

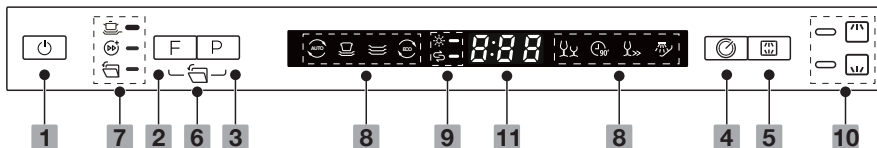











## Bedieningspaneel



Bediening (druktoetsen)		
1	<b>Aan/Uit</b>	Druk op deze toets om de vaatwasser aan te zetten. Het display licht op.
2	<b>Functie</b>	Druk op deze toets om een functie te selecteren. De bijbehorende indicator gaat branden.
3	<b>Programma</b>	Selecteer het juiste wasprogramma. De indicator van het geselecteerde programma gaat branden.
4	<b>Uitgestelde start</b>	Druk op deze toets om het starten van het programma uit te stellen (maximaal 24 uur). Met één druk op deze toets wordt het starten met één uur uitgesteld.
5	<b>Alt</b>	Druk op deze toets voor het reinigen van de lading in de geselecteerde korf. U hoeft niet te wachten totdat de volledige vaatwasser is gevuld. De bijbehorende indicator gaat branden.
6	<b>Auto deur open</b>	Na het wasprogramma gaat de deur automatisch open voor een beter droogresultaat. Druk tegelijkertijd 3 seconden op de 'Functie' toets en de 'Programma' toets om deze functie voor het komend wasprogramma uit te schakelen.

Indicatoren		
7	<b>Functie indicator</b>	 <b>Extra reinigen</b> Voor het wassen van zeer vuile of moeilijk schoon te maken vaat. Deze modus kan alleen worden gebruikt met Intensief, Universeel, ECO, Glas en 90 min.
		 <b>Turbo Speed+</b> Verkort de programmaduur tot wel 50%. Deze modus kan alleen worden gebruikt met Intensief, Universeel, ECO, Glas en 90 min.
		 <b>Auto deur open</b> Deze indicatie verschijnt elke keer als de vaatwasser ingeschakeld wordt. De indicatie verdwijnt wanneer de functie uitgeschakeld wordt.

## UW VAATWASSER GEBRUIKEN

Indicatoren		
8	Programma indicator	 <b>Auto</b> Een wasprogramma met automatische detectie voor licht, normaal of zwaar bevulde vaat, met of zonder opgedroogde etensresten. Een sensor detecteert hoe vuil het water in de machine is en past de temperatuur en duur van het programma automatisch aan.
		 <b>Intensief</b> Zwaar bevulde voorwerpen, inclusief kook- en koekenpannen. Met opgedroogde etensresten.
		 <b>Universeel</b> Voor normaal bevulde vaat, zoals pannen, borden en glazen en licht vuile koekenpannen.
		 <b>ECO</b> Dit is het standaardprogramma dat geschikt is voor normaal bevulde vaat, zoals pannen, borden en glazen en licht vuile koekenpannen.
		 <b>Glas</b> Voor licht vuile vaat en glas.
		 <b>90 min</b> Voor normaal bevulde ladingen die u snel wilt wassen.
		 <b>Snel</b> Een korter programma voor licht bevulde vaat die niet hoeft te worden gedroogd.
		 <b>Weken</b> Voor het spoelen van vaat die u later op de dag wilt wassen.
9	Waarschuwingindicator	 <b>Glansspoelmiddel</b> Als deze indicator gaat branden, betekent dit dat het glansspoelmiddel in de vaatwasser moet worden bijgevuld.
		 <b>Zout</b> Als deze indicator gaat branden, betekent dit dat het zout in de vaatwasser moet worden bijgevuld.
10	Alt-indicator	 <b>Boven</b> Wanneer u Boven selecteert, wordt alleen de vaat in de bovenste korf gereinigd.
		 <b>Onder</b> Wanneer u Onder selecteert, wordt alleen de vaat in de onderste korf gereinigd.
11	Display	 Toont de resterende tijd, uitgestelde starttijd, foutcodes, enzovoort.

## Waterontharder

- De hardheid van het water verschilt van locatie tot locatie. Als hard water wordt gebruikt in de vaatwasser, ontstaat aanslag op de vaat.
- Het toestel is uitgerust met een speciale waterontharder die het zoutreservoir gebruikt om kalk en mineralen in het water te verwijderen.

### Het zoutverbruik instellen

De vaatwasser is zo ontworpen dat het zoutverbruik kan worden afgesteld op basis van de hardheid van het gebruikte water. Hiermee kan het zoutverbruik worden geoptimaliseerd en aangepast. Volg de onderstaande stappen om het zoutverbruik aan te passen.

1. Schakel het toestel in;
2. Houd binnen 60 seconden nadat het toestel is ingeschakeld de programmatoets langer dan 5 seconden ingedrukt om de instelmodus van de waterontharder te starten;
3. Druk op de programmatoets om de juiste instelling te kiezen op basis van de hardheid van het gebruikte water. U doorloopt de instellingen als volgt: H1->H2->H3->H4->H5->H6.
4. Druk op de aan-/uittoets om de instelling te bevestigen en de instelmodus af te sluiten.

### Waterhardheidstabel

Pas het zoutverbruik aan op basis van onderstaande tabel:

Waterhardheid			Instelling in de display	Regeneratie vindt elke X-programmareeks plaats*	Zoutverbruik (gram/cyclus)
°Clarke	°dH	mmol/l			
0 - 6	0 - 5	0 - 0.94	H1	Geen regeneratie	0
7 - 14	6 - 11	1.0 - 2.0	H2	10	9
15 - 21	12 - 17	2.1 - 3.0	H3	5	12
22 - 28	18 - 22	3.1 - 4.0	H4	3	20
29 - 42	23 - 34	4.1 - 6.0	H5	2	30
43 - 69	35 - 55	6.1 - 9.8	H6	1	60

De fabrieksinstelling: H3

\* Elke cyclus met een regeneratieproces verbruikt 2,0 liter extra water, het energieverbruik neemt toe met 0,02 kWh en het programma wordt verlengd met 4 minuten.



# UW VAATWASSER GEBRUIKEN

## Zout toevoegen

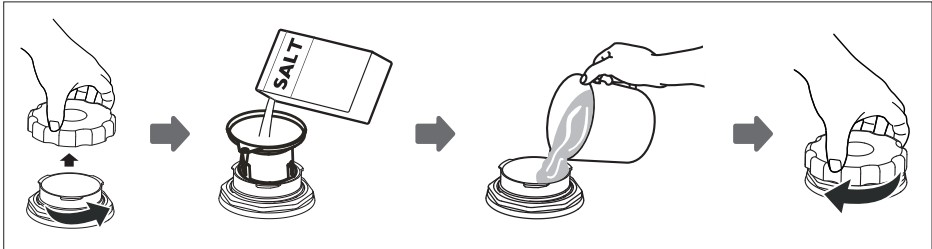

1. Verwijder de onderste korf en schroef de dop van het reservoir.
2. Plaats het uiteinde van de (bijgeleverde) trechter in de opening.
3. Vul het zoutreservoir met vaatwasserzout tot de maximum limiet (ongeveer 1,5 kg).  
Het is normaal dat er tijdens het vullen een kleine hoeveelheid water uit het zoutreservoir loopt.
4. Nadat u het reservoir hebt gevuld, schroeft u de dop weer stevig op het reservoir.
5. Het waarschuwingslampje voor het zout stopt met branden nadat u het zoutreservoir met zout hebt gevuld.
6. Start direct na het vullen van het zoutreservoir een wasprogramma (gebruik een kort programma). Het filtersysteem, de pomp of andere belangrijke onderdelen van het toestel kunnen anders beschadigd raken door het zoute water. Deze beschadigingen vallen niet onder de garantie.



**Opmerking!** Het zoutreservoir mag uitsluitend worden bijgevuld wanneer het waarschuwingslampje voor het zout brandt. Afhankelijk van hoe goed het zout oplost, kan het waarschuwingslampje blijven branden, ondanks dat het zoutreservoir is bijgevuld. Als u zout hebt gemorst, moet u een spoelprogramma of kort programma kiezen om het zout te verwijderen.

## Vaat voorbereiden en plaatsen

- Overweeg keukengerei aan te schaffen dat geschikt is voor reiniging in de vaatwasser.
- Voor bepaalde vaat moet u een programma met de laagste temperatuur selecteren.
- Haal glas en bestek, om schade aan de vaat te voorkomen niet direct nadat het programma is beëindigd uit de vaatwasser.

## **Bestek/ vaat wat niet geschikt is voor reinigen in een vaatwasser:**

- ▷ Bestek met houten, benen, porseleinen of parelmoeren handvaten.
- ▷ Kunststof voorwerpen die niet hittebestendig zijn.
- ▷ Ouder bestek met gelijmde onderdelen die niet hittebestendig zijn.
- ▷ Bestek of servies dat uit aan elkaar gehechte onderdelen bestaat.
- ▷ Tinnen of koperen voorwerpen en kristal.
- ▷ Stalen voorwerpen die kunnen roesten.
- ▷ Houten borden of planken.
- ▷ Voorwerpen die van synthetische vezels zijn gemaakt.

## **Bestek/ vaat wat beperkt geschikt is voor reinigen in een vaatwasser:**

- ▷ Sommige typen glazen; deze kunnen dof worden na een groot aantal wascycli.
- ▷ Zilveren en aluminium onderdelen; deze kunnen tijdens het wassen verkleuren.
- ▷ Geglazuurde borden; deze kunnen vaal worden als ze te vaak in de vaatwasser worden gewassen.

## **Aanbevelingen voor het inruimen van de vaatwasser**

Verwijder eventuele grote hoeveelheden achtergebleven etensresten. Week restanten aangebrand etensresten in pannen los. Het is niet nodig om de vaat onder stromend water af te spoelen. Volg deze inruimrichtlijnen voor de beste prestaties van de vaatwasser.



### **De eigenschappen en het uiterlijk van de korven en bestekmanden kunnen per model verschillend zijn.**

- Plaats voorwerpen op de volgende manier in de vaatwasser:
  - ▷ Plaats voorwerpen zoals bekers, glazen, kook-/bakpannen, enzovoort ondersteboven in de vaatwasser.
  - ▷ Plaats gebogen voorwerpen of voorwerpen met inkepingen schuin zodat het water ervan kan lopen.
  - ▷ Plaats alle vaat zodanig dat het niet om kan vallen.
  - ▷ Plaats alle vaat zodanig dat de sproeiarmen onbelemmerd kunnen draaien.
  - ▷ Plaats holle voorwerpen, zoals bekers, glazen en pannen, met de open zijde omlaag, zodat er geen water in kan blijven staan.
  - ▷ Plaats borden en bestek niet op elkaar.
  - ▷ Glazen mogen elkaar niet raken om schade te voorkomen.
  - ▷ De bovenste korf is ontworpen voor kwetsbaardere en lichtere vaat, zoals glazen en koffie- en theekopjes.
  - ▷ Lange messen die rechtop worden geplaatst kunnen gevaarlijk zijn tijdens het uitruimen van de vaat!
  - ▷ Lange en/of scherpe voorwerpen, zoals vleesmesses moeten horizontaal in het bovenste rek worden geplaatst.

# UW VAATWASSER GEBRUIKEN

- Plaats niet te veel vaat in de vaatwasser! Te veel vaat kan een slecht wasresultaat en een hoog energieverbruik opleveren.



**Opmerking: Plaats kleine voorwerpen niet in de vaatwasser. Deze kunnen uit de korven vallen.**

## De bovenste korf inruimen

De bovenste korf is ontworpen voor kwetsbaardere en lichtere vaat, zoals glazen en koffie- en theekopjes, schotels, borden, kleine kommen en ondiepe pannen (die niet erg vuil zijn). Plaats de vaat zodanig dat deze niet kan worden verplaatst door het sproeiwater.

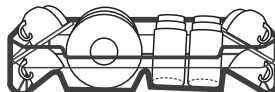

## De onderste korf inruimen

Plaats grote en lastig te reinigen vaat in de onderste korf zoals aangegeven in de illustratie. Plaats schalen en deksels bij voorkeur aan de zijkanten van de korf om te voorkomen dat de bovenste sproeiarm wordt geblokkeerd. De maximale aanbevolen diameter voor borden die vóór het zeepbakje worden geplaatst is 19 cm. Grotere borden kunnen het openen van het zeepbakje verhinderen.

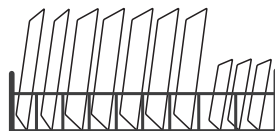

## Bestek in de bestekmand/het besteklade plaatsen

Plaats bestek op de juiste manier en met voldoende tussenruimte in de bestekmand. Raadpleeg hoofdstuk 'De korven vullen'. Voorkom overbelading van de mand of het rek. Het bestek wordt dan mogelijk niet goed schoon.



**Waarschuwing! Voorkom dat bestek door de onderkant van de bestekmand steekt.**

## De vaat uitruimen

Om te voorkomen dat water uit de bovenste korf op de onderste korf druipt tijdens het uitruimen, raden we u aan eerst de onderste korf te legen en vervolgens de bovenste korf.



**Waarschuwing!** Voorwerpen in de vaatwasser zijn heet! Haal glas en bestek pas 15 minuten nadat het programma is beëindigd uit de vaatwasser om schade te voorkomen.

## UW VAATWASSER GEBRUIKEN

### De hoogte van de bovenste korf aanpassen (type 1; afhankelijk van het model)

De hoogte positie van de bovenste korf kan eenvoudig worden aangepast, zodat er grotere vaat in de bovenste of onderste korf kan worden geplaatst. Volg deze stappen om de hoogte positie van de bovenste korf aan te passen:

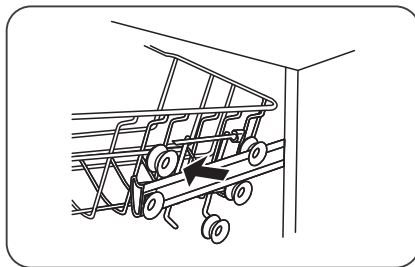
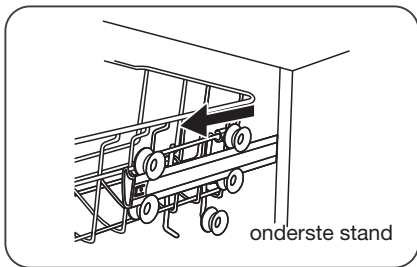

1. Trek de bovenste korf uit de vaatwasser.
2. Verwijder de bovenste korf.

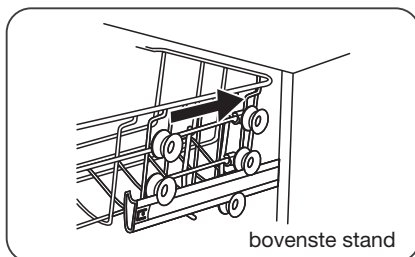
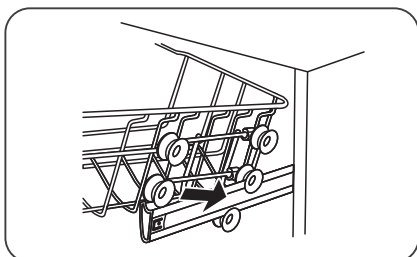

3. Bevestig de bovenste korf aan de bovenste of onderste rollers.
4. Duw de bovenste korf in de vaatwasser.

### De hoogte van de bovenste korf aanpassen (type 2; afhankelijk van het model)

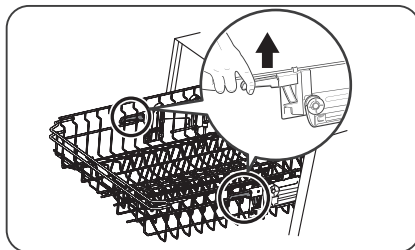
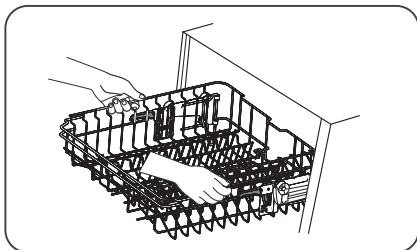

# UW VAATWASSER GEBRUIKEN

1. Om de korf naar de bovenste stand te verplaatsen, tilt u de korf omhoog totdat beide kanten zich op dezelfde hoogte bevinden. De korf klikt op zijn plaats.
2. Om de korf lager te zetten, drukt u de hendel in en laat u deze weer los.

## Het kopjesrek inklappen

Om ruimte te maken voor grotere voorwerpen in de korven, kunt u het kopjesrek omhoog klappen. U kunt grotere glazen tegen het rek aanzetten. U kunt het rek ook verwijderen als u het niet gebruikt.

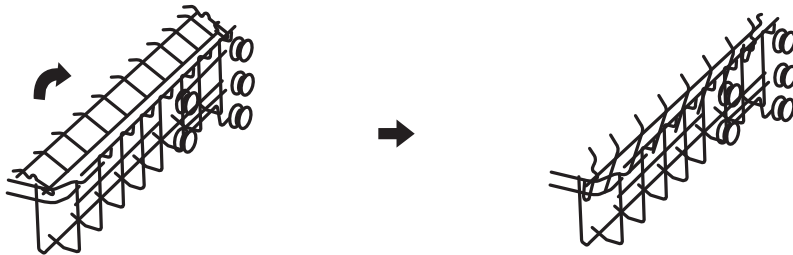

## De bordenrekken inklappen

De bordenrekken kunnen worden ingeklapt om ruimte te maken voor grotere voorwerpen.

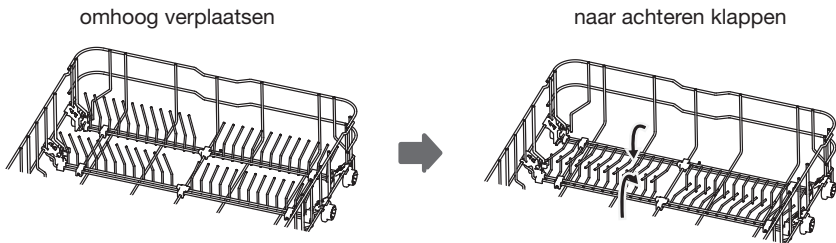

## Functie van het glansspoelmiddel en vaatwasmiddel

Het glansspoelmiddel wordt afgegeven tijdens de laatste spoeling om te voorkomen dat er waterdruppels op uw vaat achterblijven, omdat deze vlekken en strepen kunnen veroorzaken. Het middel bevordert ook het drogen, doordat het water van de vaat afloopt. Uw vaatwasser is ontworpen voor vloeibare glansspoelmiddelen.



**Waarschuwing!** Gebruik uitsluitend een glansspoelmiddel dat is bedoeld voor de vaatwasser. Vul het bakje voor het glansspoelmiddel nooit met een ander middel (zoals vaatwasser-reiniger of vloeibaar afwasmiddel). Hierdoor kan het toestel beschadigd raken.

## **Wanneer moet u het glansspoelmiddelbakje bijvullen?**

De regelmaat waarmee het bakje voor het glansspoelmiddel moet worden bijgevuld, is afhankelijk van de frequentie waarmee de vaat wordt gewassen en de gebruikte instelling van het glansspoelmiddel.

- Het waarschuwingslampje van het glansspoelmiddel (⚠) gaat branden als het glansspoelmiddel bijna op is.
- Giet niet te veel glansspoelmiddel in het bakje.

## **Functie van het vaatwasmiddel**

De chemische ingrediënten van het vaatwasmiddel zijn noodzakelijk om al het vuil op te lossen en uit de vaatwasser te verwijderen. De meeste commercieel verkrijgbare vaatwasmiddelen zijn geschikt voor dit doel.



### **Waarschuwing!**

- Gebruik uitsluitend een wasmiddel dat voor vaatwassers is bedoeld.
- Zorg ervoor dat uw vaatwasmiddel schoon en droog blijft.
- Vul het zeepbakje met vaatwasmiddel direct voor het starten van het wasprogramma.
- **Vaatwasmiddel is corrosief! Houd het vaatwasmiddel buiten het bereik van kinderen.**

# UW VAATWASSER GEBRUIKEN

## Glansspoelmiddelbakje vullen

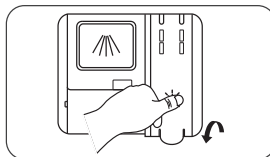
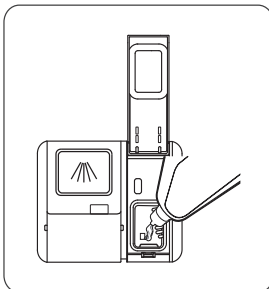
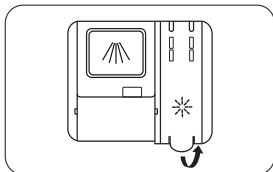

1. Open de deksel van het glansspoelmiddelbakje.
2. Giet het glansspoelmiddel voorzichtig in het bakje en voorkom dat het bakje overstroomt.
3. Sluit de deksel van het bakje.



**Opmerking:** Verwijder eventueel gemorst glansspoelmiddel met een absorberende doek om overmatige schuimvorming tijdens de volgende wascyclus te voorkomen.

## Het gebruik van het glansspoelmiddel instellen

Voor een beter droogresultaat met minder glansspoelmiddel is de vaatwasser zo ontworpen dat de gebruiker het glansspoelmiddelgebruik kan aanpassen. Als de vaat niet goed droog wordt of vlekken vertoont, selecteert u een hogere instelling totdat uw vaat geen vlekken meer vertoont. Selecteer een lagere instelling als er plakkerige, witte vlekken op uw vaat zitten of een blauwe was op glazen of messen.

1. Schakel het toestel in.
2. Druk binnen 60 seconden na het inschakelen van het toestel op de programma toets en houd deze langer dan 5 seconden ingedrukt.
3. Druk daarna op de uitgestelde start toets om de instelmodus te starten. De indicator van het glansspoelmiddel gaat knipperen.
4. Druk op de programma toets om de juiste instelling te kiezen op basis van uw gewoonlijke gebruik. De instellingen veranderen in de volgende volgorde: D1->D2->D3->D4->D5->D1. Hoe hoger het nummer des te meer glansspoelmiddel wordt gebruikt.
5. Druk op de aan/uit-toets om de instelling te bevestigen en de instelmodus te sluiten.

# UW VAATWASSER GEBRUIKEN

## Zeepbakje vullen

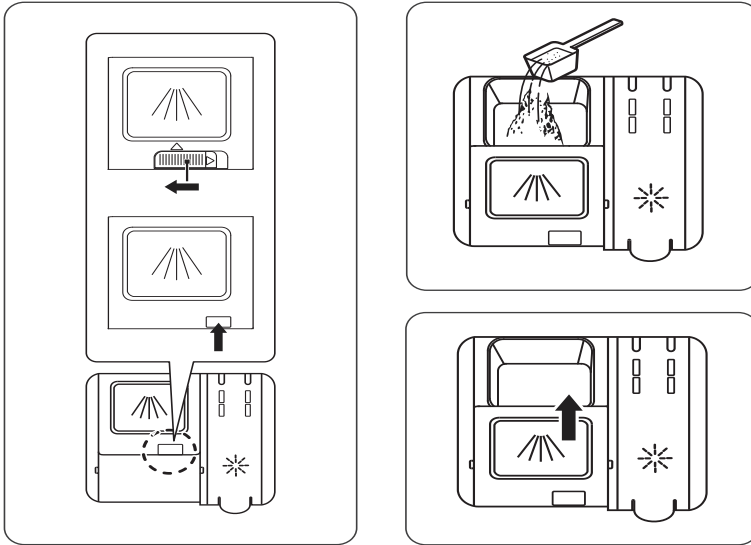

1. Open het klepje (schuiven of indrukken, afhankelijk van de daadwerkelijke situatie).
2. Voeg wasmiddel toe aan het vak voor de hoofdwascyclus.
3. Sluit het klepje door deze naar voren te schuiven en vervolgens omlaag te drukken.











**Opmerking:** Afhankelijk van het vuil worden van het water kan de instelling anders zijn. Raadpleeg de aanbevelingen van de fabrikant op de verpakking van het wasmiddel.



# DE VAATWASSER PROGRAMMEREN

## Wascyclustabel

De tabel geeft ook informatie over de programma's weer.

Pro-gramma	Stappen van de wascyclus	Wasmiddel voorwas/ hoofdwas <sup>(2)</sup>	Programma-duur (min)	Energie (kWh)	Water (l)	Glans-spoel-middel
 Auto	Voorspoelen (45°C) Autom. wassen (55~65°C) Spoelen Spoelen (50~55°C) Drogen	4/18 g (1 of 2 stuks)	85-150	0,850-1,550	8,5-18,7	Ja
 Intensief	Voorspoelen (50°C) Wassen (65°C) Spoelen Spoelen Spoelen (60°C) Drogen	4/18 g (1 of 2 stuks)	205	1,615	18,6	Ja
 Universeel	Voorspoelen (45°C) Wassen (55°C) Spoelen Spoelen (55°C) Drogen	4/18 g (1 of 2 stuks)	175	1,230	14,8	Ja
 ECO <sup>(1)</sup>	Voorspoelen Wassen (50°C) Spoelen Spoelen (40°C) Drogen	4/18 g (1 of 2 stuks)	235	0,645 <sup>(2)</sup>	9,8	Ja
 Glas	Voorspoelen Wassen (50°C) Spoelen (50°C) Spoelen (50°C) Drogen	4/18 g (1 of 2 stuks)	120	0,995	14,8	Ja
 90 min	Wassen (60°C) Spoelen Spoelen (50°C) Drogen	22 g (1 of 2 stuks)	90	1,180	11,9	Ja
 Snel	Wassen (45°C) Spoelen (45°C)	12 g (1 stuks)	30	0,820	11,3	Nee
 Weken	Voorwas		15	0,020	4,1	Nee

<sup>(1)</sup> Het ECO-programma is geschikt voor het reinigen van normaal vervuilde vaat, dat voor dit gebruik het meest efficiënte programma is wat betreft het gecombineerde energie- en waterverbruik, en het wordt gebruikt om de naleving van de EU-wetgeving inzake ecologisch ontwerp te beoordelen. Volgens norm EN 60436.

<sup>(2)</sup> Volgens norm EN 60436.

## Energie besparen

- Het voorspoelen van vaat leidt tot een hoger water- en energieverbruik en wordt niet aanbevolen.
- Vaat afwassen in een huishoudelijke vaatwasser verbruikt in de gebruiksfase doorgaans minder energie en water dan afwassen met de hand wanneer de huishoudelijke vaatwasser volgens de gebruiksaanwijzing wordt gebruikt.

## Een wascyclus starten

1. Trek de onderste en bovenste korven naar buiten, plaats de vaat en duw de korven weer naar binnen. Het wordt aanbevolen om eerst de onderste korf te vullen en vervolgens de bovenste korf.
2. Vul het zeepbakje met vaatwasmiddel.
3. Steek de stekker in het stopcontact. De voeding is te vinden op het "typeplaatje" dat zich aan de zijkant van de binnendeur van de vaatwasser bevindt. Hier staat ook het serienummer vermeld.
4. Zorg ervoor dat de watertoevoerkraan volledig geopend is.
5. Open de deur en druk op de aan-/uittoets om het toestel in te schakelen.
6. Kies een programma. Het bijbehorende programma lampje gaat branden.
7. Sluit de deur om het vaatwasser programma te starten.

## Een programma halverwege een cyclus wijzigen

Een wascyclus kan alleen bij aanvang van het programma worden gewijzigd. Op een later tijdstip kan het vaatwasmiddel mogelijk al vrijgegeven zijn of kan de vaatwasser het afwaswater al hebben afgevoerd. Als dit het geval is, moet de vaatwasser opnieuw worden ingesteld en moet het zeepbakje worden bijgevuld. Volg de onderstaande instructies om de vaatwasser opnieuw in te stellen:

1. Open de deur op een kier om de vaatwasser te stoppen. Nadat de sproeiarm is gestopt, kunt u de deur volledig openen.
2. Houd de programmatoets langer dan drie seconden ingedrukt om het toestel in stand-by te zetten.
3. U kunt nu een ander wasprogramma kiezen.
4. Sluit de deur en de vaatwasser begint met de cyclus.

## DE VAATWASSER PROGRAMMEREN

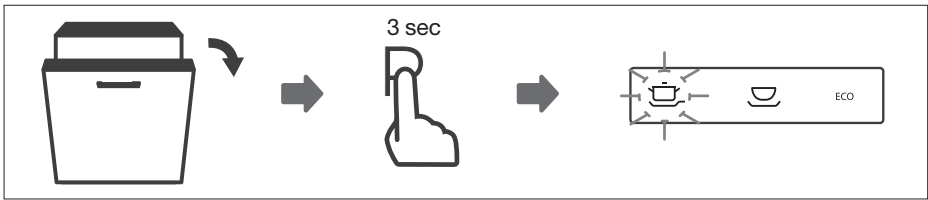

### Bent u iets vergeten in de vaatwasser te zetten?

U kunt op elk moment voor het openen van het zeepbakje vaat toevoegen.

Volg hiervoor de onderstaande instructies:

1. Open de deur op een kier om de vaatwasser te stoppen.
2. Nadat de sproeiarmen zijn gestopt, kunt u de deur volledig openen.
3. Voeg vaat toe.
4. Sluit de deur.
5. De vaatwasser gaat verder met het wasprogramma.

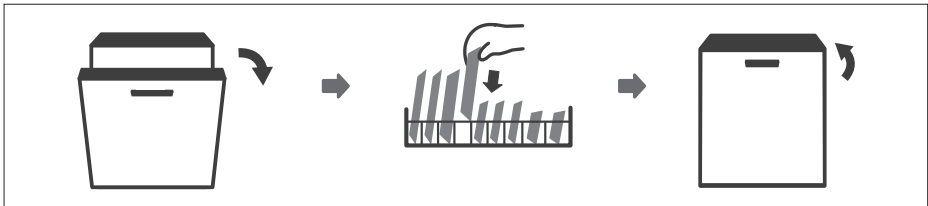

**Waarschuwing!** Het is gevaarlijk om de deur halvevege een programma te openen.  
U kunt zich branden aan de hete stoom!

## Filtersysteem

Het filtersysteem onder in de vaatwasserbak bevat grof vuil dat tijdens het wassen is losgekomen, inclusief vreemde voorwerpen zoals tandenstokers of scherven. Het verzamelde grove vuil kan de filters verstoppen. Controleer de toestand van de filters regelmatig. Verwijder vreemde voorwerpen voorzichtig en reinig de onderdelen van het filtersysteem indien nodig met water. Volg de onderstaande stappen om de filters te reinigen.



**Opmerking:** De afbeeldingen zijn uitsluitend bedoeld ter informatie. Het filtersysteem en de sproeiarmen kunnen per model verschillen.

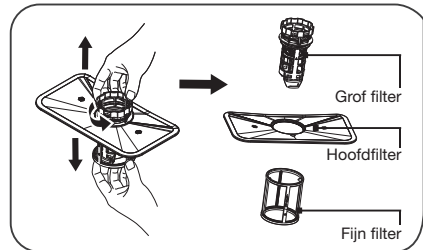
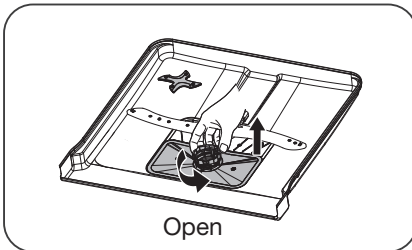

1. Pak het grove filter beet en draai het linksom om het te ontgrendelen. Til de filterset omhoog uit de vaatwasserkuip.
2. Het fijne filter kan uit de onderzijde van de filterset worden getrokken. Het grove filter kan van het hoofdfilter worden losgemaakt door voorzichtig in de lipjes bovenaan te knijpen en het filter te verwijderen.

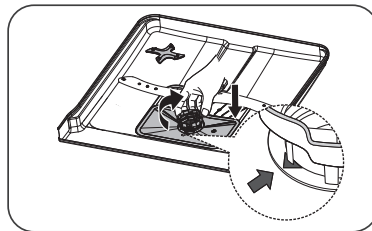
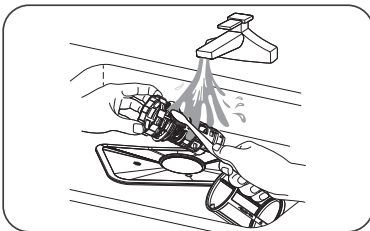

3. Grotere etensresten kunnen worden verwijderd door het filter onder stromend water af te spoelen. Gebruik een zachte borstel voor een grondigere reiniging.
4. Zet de filters weer in elkaar door de stappen voor demontage in omgekeerde volgorde uit te voeren, plaats het filter terug en draai deze rechtsom naar de pijl "gesloten".



**Waarschuwing!** Draai de filters niet te vast. Zet de filters zorgvuldig terug, anders kunnen grove etensresten in het systeem terechtkomen en een verstopping veroorzaken. Gebruik de vaatwasser NOOIT zonder dat de filters zijn geplaatst.

## ONDERHOUD

Onjuiste plaatsing van het filter kan de prestaties van het toestel nadelig beïnvloeden en het servies en kookgerei beschadigen.

### De sproeiarmen reinigen

Het is noodzakelijk om de sproeiarmen regelmatig te reinigen, omdat de mineralen in hard water de mondstukken van de sproeiarmen en lagers kunnen verstopen. Volg de onderstaande instructies om de sproeiarmen te reinigen:

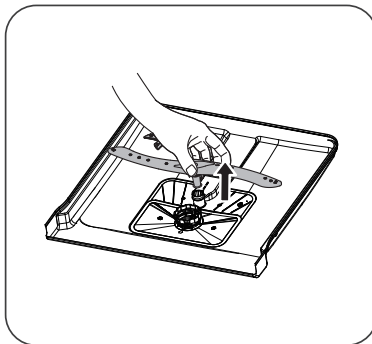
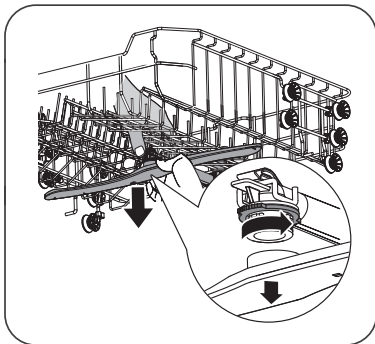

1. Om de bovenste sproeiarm te verwijderen, houdt u de moer vast en draait u de arm rechtsom om de arm te verwijderen.
2. Om de onderste sproeiarm te verwijderen, trekt u de sproeiarm omhoog.

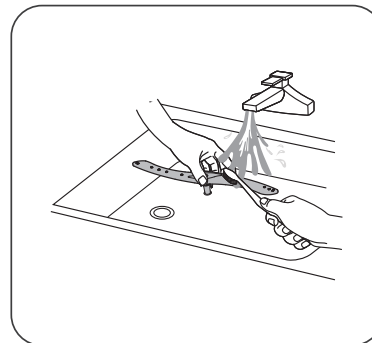
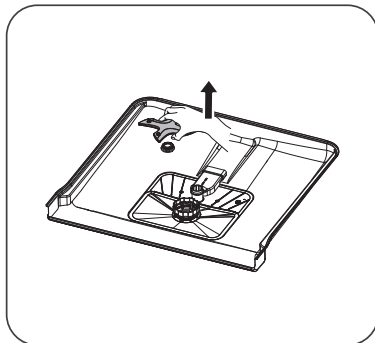

3. Om de 'hoek' sproeiarm te verwijderen, trek deze rechtstandig naar boven.
4. Was de sproeiarmen met zeep en warm water en gebruik een zachte borstel om de mondstukken te reinigen. Plaats de sproeiarmen terug nadat u deze grondig hebt afgespoeld.

## Onderhouden van de vaatwasser

### **Bescherming tegen vorst**

Indien de vaatwasser in een ruimte staat waar het mogelijk kan gaan vriezen bescherm dan de vaatwasser tegen bevriezing na elk wasprogramma:

- Schakel de elektrische voeding van de vaatwasser uit door de stekker uit het stopcontact te halen.
- Draai de watertoevoer dicht en koppel de waterinlaatslang los van de waterkraan.
- Laat het water uit de inlaatslang en waterkraan lopen (gebruik een bak om het water op te vangen).
- Sluit de waterinlaatslang weer aan op de waterkraan.
- Verwijder het filter onder in de vaatwasser en gebruik een spons om het water in de filterruimte te verwijderen.

### **Na elke wascyclus**

- Draai de watertoevoer na elke wascyclus dicht en laat de deur op een kier staan zodat vocht en geur niet in het toestel wordt opgesloten.

### **Haal de stekker uit het stopcontact**

- Haal voorafgaand aan reiniging of onderhoud van het toestel altijd de stekker uit het stopcontact.

### **Niet schoonmaken met oplosmiddelen of schurende middelen**

- Gebruik geen oplosmiddelen of schurende reinigingsmiddelen om de buitenzijde en rubberen onderdelen van de vaatwasser te reinigen. Gebruik uitsluitend een doek en warm water met zeep. Om vlekken van de buitenzijde te verwijderen, gebruikt u een doek die met water en een klein beetje azijn is bevochtigd of een reinigingsproduct dat speciaal voor vaatwassers is bedoeld.

### **Wanneer u de vaatwasser een lange tijd niet gaat gebruiken**

- Start dan een wasprogramma zonder vaat en verwijder na afloop van de cyclus de stekker uit het stopcontact. Draai de watertoevoerkraan dicht en zet de deur van het toestel op een kier. Dit zorgt ervoor dat de deurafdichtingen langer meegaan en dat er zich geen geuren ontwikkelen in het toestel.

### **Het toestel verplaatsen**

- Als het toestel moet worden verplaatst, dient u ervoor te zorgen dat deze in een verticale positie blijft. Het toestel mag uitsluitend wanneer dit absoluut noodzakelijk is op de achterzijde worden geplaatst.

### *De deur reinigen*

- Reinig de rand van de deur, inclusief de rubberen afdichting, met een zachte, vochtige doek.
- Zorg ervoor dat er geen water in het vergrendelingsmechanisme van de deur of de elektrische onderdelen terechtkomt.
- Reinigingsproducten in sprayvorm en agressieve reinigingsmiddelen, zoals schuurmiddelen, mogen niet worden gebruikt. Deze reinigingsproducten kunnen de afwerking beschadigen.

## Wat moet ik doen als...

Als het toestel niet naar behoren werkt, betekent dit niet altijd dat het defect is. Probeer het probleem eerst zelf op te lossen. Als u het probleem aan de hand van onderstaande aanbevelingen niet kunt oplossen, kunt u onze klantenservice bellen.



### **Opmerking!**

Koppel het toestel los van de stroomvoorziening voordat u een reparatie gaat uitvoeren. Haal bij voorkeur de stekker uit het stopcontact.

## Storingstabel

<b>Probleem</b>	<b>Mogelijke oorzaken</b>	<b>Oplossing</b>
De vaatwasser werkt niet.	Zekering is defect of de aardlekschakelaar is geactiveerd.	Vervang de zekering of schakel de aardlekschakelaar terug. Verwijder andere apparaten die op dezelfde groep zijn aangesloten.
	De voedingsbron is niet ingeschakeld.	Zorg ervoor dat de vaatwasser aanstaat en de deur is gesloten. Zorg ervoor dat de stekker goed in het stopcontact zit.
	De waterdruk is te laag.	Controleer of de vaatwasser goed is aangesloten op de watertoevoer en dat de kraan open is gedraaid.
	De deur van de vaatwasser is niet goed gesloten.	Zorg ervoor dat deur goed is gesloten.
De drainagepomp gaat niet uit.	De vaatwasser stroomt over.	Het systeem is zo ontworpen dat overstromingen automatisch worden gedetecteerd. In geval van een overstroming wordt de circulatiepomp van het toestel uitgeschakeld en de drainagepomp ingeschakeld.
Geluid.	Sommige geluiden zijn normaal.	Het geluid van de draaiende pomp of wasgeluiden, het opengaan van het zeepbakje.
	Bestek rammelt in de bestekmand of iets kleins is uit de korf gevallen.	Zorg ervoor dat alles op de juiste manier in de vaatwasser is geplaatst.
	De motor maakt een abnormaal geluid.	De pomp is geblokkeerd. Neem contact op met een installateur.
	Een sproeiarm komt tegen een voorwerp aan.	Pauzeer het programma en plaats de voorwerpen opnieuw zodat de sproeiarm niet wordt geblokkeerd tijdens het draaien.



## STORINGEN

<b>Probleem</b>	<b>Mogelijke oorzaken</b>	<b>Oplossing</b>
Vervuiling van de vaatwasser.	Vaatwasmiddel van slechte kwaliteit.	Gebruik uitsluitend wasmiddel dat geschikt is voor de vaatwasser om vervuiling te voorkomen.
	Verstopte filters.	Open de deur en reinig de filters. Voer een voorwascyclus uit.
	Er is glansspoelmiddel gemorst.	Ruim gemorst glansspoelmiddel altijd direct op.
De vaat is niet droog.	Het bakje van het glansspoelmiddel is leeg.	Zorg ervoor dat het bakje van het glansspoelmiddel is gevuld.
	Onjuiste plaatsing.	Ruim de vaatwasser in volgens de suggesties in de handleiding.
	De vaatwasser is te snel uitgeruimd.	Laad uw vaatwasser niet direct na het einde van het programma uit. Open de deur op een keur zodat de stoom kan ontsnappen. Wacht totdat de temperatuur in de vaatwasser voldoende is gedaald. Ruim eerst de onderste korf uit.
	Onjuist programma.	Een kort programma met een lage temperatuur kan tot slechtere was- en droogresultaten leiden dan een langer programma met een hogere temperatuur. Selecteer een ander wasprogramma.
Borden en platte voorwerpen zijn niet schoon.	Onjuist programma.	Selecteer een intensiever programma.
	Korven zijn niet op de juiste manier gevuld.	Zorg ervoor dat het zeepbakje en de sproeiarms niet worden geblokkeerd door grote borden/pannen.
Vlekken en kalkvorming op glazen en platte borden.	Extreem hard water. Temperatuur van instromend water is laag. De vaatwasser is te vol. Korven zijn niet op de juiste manier gevuld. Oud of vochtig wasmiddel. Het bakje van het glansspoelmiddel is leeg. Onjuiste hoeveelheid wasmiddel.	Vlekken op glazen voorwerpen verwijderen: Verwijder alle metalen voorwerpen uit de vaatwasser. Gebruik de voorgeschreven hoeveelheid wasmiddel. Selecteer het langste programma. Laat de vaatwasser ongeveer 18 tot 22 minuten draaien. Daarna is de hoofdwascyclus bereikt. Open de deur voorzichtig en giet twee koppen witte azijn onder in de vaatwasser. Sluit de deur en laat de vaatwasser het programma voltooien. Als de azijn niet werkt: Herhaal bovenstaande stappen, maar gebruik 60 ml citroenzuurkristallen in plaats van witte azijn.
Doffe vlekken op glas.	Combinatie van zacht water en te veel wasmiddel.	Gebruik minder wasmiddel en kies het glasprogramma. Dit kunt u gebruiken om glas te reinigen.

## STORINGEN

Probleem	Mogelijke oorzaken	Oplossing
Gele of bruine kalkaanslag in het toestel.	IJzerresten in het water kunnen vlekken in de vaatwasser veroorzaken.	Neem contact op met een fabrikant van waterontharders voor een speciaal filter.
Witte kalkaanslag in het toestel.	Hard water.	Verhoog het zoutverbruik.
Vaatwasmiddel blijft in het zeepbakje achter.	Het zeepbakje wordt door de vaat geblokkeerd.	Laad de korven zodanig dat de vaat het zeepbakje niet blokkeert. Reinig de bovenste sproeiarm.
Stoom.	Bij het openen van de deur.	Dit is mogelijk aan het einde van de cyclus.
Zwarte of grijze vlekken op de vaat.	Kookgerei van aluminium heeft vlekken op de vaat achtergelaten.	Aluminium kan vlekken geven.
Er blijft water onder de filters staan.	Dit is normaal.	Een kleine hoeveelheid water rondom de afvoer achter in de vaatwasser zorgt ervoor dat de afdichting flexibel blijft.
De vaatwasser lekt.	Glansspoelmiddelbakje te vol of het glansspoelmiddel lekt.	Voorkom dat u het glansspoelmiddelbakje te vol doet. Gemorst glansspoelmiddel kan leiden tot schuimvorming/overstroming. Veeg gemorst glansspoelmiddel op met een vochtige doek.
	De vaatwasser staat niet waterpas.	Pas de vaatwasser aan zodat deze waterpas staat.
Foutcode E1.	Het duurt te lang om water de vaatwasser in te pompen.	Kraan is niet geopend, of waterinvoer is beperkt of de waterdruk is te laag.
Foutcode E3.	De vereiste temperatuur wordt niet bereikt.	Verwarmingselement is defect.
Foutcode E4.	Overstroming.	Sommige onderdelen van de vaatwasser lekken.
Foutcode E8.	Onjuiste oriëntatie van distributieklep.	Open circuit of defecte distributieklep.
Foutcode Ec.	Systeemstoring wasregeling.	PCB- of motorstoring.
Foutcode Ed.	Mislukte communicatie tussen hoofd-PCB en display-PCB.	Een open circuit of gebroken communicatiedraad.



Indien het apparaat te vol loopt of overmatig gaat lekken, draait u de kraan dicht en neemt u contact op met de klantenservice. Als alle indicatoren tegelijkertijd knipperen: schakel de vaatwasser onmiddellijk uit, draai de kraan dicht en neem contact op met de klantenservice.



Zelfreparatie of niet-professionele reparatie kan ernstige risico's met zich meebrengen voor de veiligheid van de gebruiker van het apparaat en kan gevolgen hebben voor de garantie.



Als er een foutcode is die niet kan worden opgelost, kunt u onze klantenservice bellen.

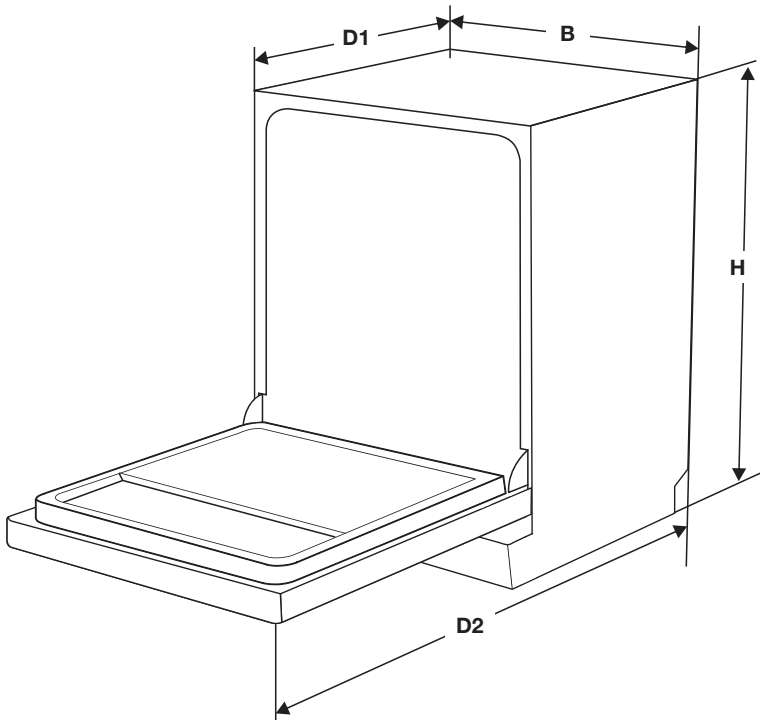

Hoogte (H)	815 mm
Breedte (B)	598 mm
Diepte (D1)	550 mm (met gesloten deur)
Diepte (D2)	1150 mm (met deur 90° geopend)

## Link naar de EPREL-database van de EU

De QR-code op het energielabel dat bij het apparaat wordt geleverd, biedt een weblink naar de registratie van dit apparaat in de EPREL-database van de EU. Bewaar het energielabel samen met de gebruikershandleiding en alle andere documenten die bij dit apparaat zijn geleverd ter referentie.

Het is mogelijk om informatie over de prestaties van het product te vinden in de EU EPREL-database met behulp van de link <https://eprel.ec.europa.eu> en de modelnaam en het productnummer op het typeplaatje van het apparaat.

Kijk voor meer informatie over het energielabel op [www.theenergylabel.eu](http://www.theenergylabel.eu).

## Afvoeren

### Afvoeren van de verpakking en het toestel

Bij het vervaardigen van dit toestel zijn duurzame materialen gebruikt. Aan het einde van de gebruiksduur dient dit toestel op verantwoorde wijze te worden afgevoerd. De overheid kan u hierover informatie verschaffen.

De verpakking van dit toestel kan worden gerecycled. Het volgende mag worden gebruikt:

- karton;
- polyethyleenfolie (PE);
- CFK-vrij polystyreen (PS-hardschuim).

*De materialen dienen te worden afgevoerd op verantwoorde wijze, in lijn met overheidsvoorschriften.*

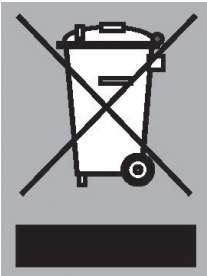

Op het product staat het pictogram van een doorgekruiste afvalcontainer om erop te wijzen dat elektrische huishoudelijke apparaten afzonderlijk dienen te worden afgevoerd. Dit betekent dat het toestel aan het einde van de levensduur niet bij het normale huishoudelijke afval kan worden weggegooid. Het moet worden afgegeven bij een speciaal gemeentelijk afvaldepot of bij een verkooppunt dat dit voor u doet.

Het scheiden van huishoudelijke apparaten voorkomt potentieel negatieve gevolgen voor het milieu en de volksgezondheid die kunnen voortvloeien uit onjuiste afvalverwerking. Dit zorgt ervoor dat de materialen waaruit het toestel bestaat, kunnen worden teruggewonnen en aanzienlijke besparingen op energie en grondstoffen kunnen worden gerealiseerd.

**Let op!** Verpakkingsmateriaal kan gevaarlijk zijn voor kinderen.



### Verklaring van conformiteit

We verklaren hierbij dat onze producten voldoen aan alle betreffende Europese richtlijnen, wetten en voorschriften

**Faites appel à un installateur agréé pour l'installation de votre appareil (voir « Consignes d'installation »). Ne raccordez pas l'appareil au réseau électrique avant que l'installation ne soit terminée.**

**Cet appareil a été conçu pour un usage domestique ou similaire, notamment :**

- ▷ cuisines réservées au personnel dans les magasins, bureaux et autres environnements de travail ;
- ▷ Fermes ;
- ▷ par les clients dans des hôtels, motels et autres environnements de type résidentiel ;
- ▷ environnements de type chambre d'hôtes.

**Pour le modèle EN60335-1 :**

- Cet appareil peut être utilisé par des enfants de plus de 8 ans et des personnes ayant des capacités physiques, sensorielles ou mentales réduites, ou manquant d'expérience et de connaissances, à condition d'être supervisés ou d'avoir reçu les instructions nécessaires pour un usage de l'appareil en toute sécurité et d'avoir compris les dangers.
- Ne laissez pas les enfants jouer avec cet appareil. Les enfants ne peuvent en aucun cas nettoyer ou entretenir cet appareil sans être supervisés.

### **Pour le modèle IEC60335-1 :**

- Cet appareil ne doit pas être utilisé par des personnes (y compris des enfants) ayant des capacités physiques, sensorielles ou mentales réduites, ou manquant d'expérience et de connaissances, à moins d'être supervisées ou d'avoir reçu les instructions nécessaires pour l'usage de l'appareil par une personne responsable de leur sécurité.
- Les matériaux d'emballage peuvent présenter un danger pour les enfants !
- Cet appareil est destiné à un usage intérieur domestique uniquement.
- Pour vous protéger contre le risque de décharge électrique, abstenez-vous d'immerger l'appareil, le cordon ou la fiche dans de l'eau ou tout autre liquide.
- Débranchez l'appareil avant toute opération de nettoyage et d'entretien de l'appareil.
- Utilisez un chiffon doux légèrement imbibé d'une solution d'eau et de savon doux, puis essuyez à nouveau à l'aide d'un chiffon sec.

### **Instructions de mise à la terre**

- Cet appareil doit être mis à la terre. En cas de dysfonctionnement ou de panne, la mise à la terre fournit un chemin de moindre résistance au courant électrique et ainsi réduit le risque de décharge électrique. Cet appareil est équipé d'une fiche de terre.
- La fiche doit être branchée dans une prise appropriée qui est installée et mise à la terre conformément à tous les codes et règlements locaux.

## CONSIGNES DE SÉCURITÉ

- Tout branchement inapproprié de la fiche de mise à la terre de l'équipement peut entraîner un risque de décharge électrique.
- Vérifiez avec un électricien qualifié ou un représentant du service après-vente si vous avez un quelconque doute quant à la mise à la terre correcte de l'appareil.
- Ne modifiez pas la fiche fournie avec l'appareil si celle-ci n'est pas compatible avec la prise.
- Faites installer une prise appropriée par un électricien qualifié.

### Utiliser

- Lorsque vous chargez le lave-vaisselle :
  - ▷ Placez les objets coupants de façon à ce qu'ils ne puissent pas endommager le joint de la porte.
  - ▷ Attention ! Les couteaux et autres ustensiles pointus ou tranchants doivent être placés dans le panier avec la pointe orientée vers le bas ou placés en position horizontale.
- N'utilisez pas la porte ou le panier du lave-vaisselle de manière abusive, et abstenez-vous de vous asseoir ou de monter sur la porte ou le panier.
- Ne faites pas fonctionner votre lave-vaisselle si tous les panneaux de l'enceinte ne sont pas correctement installés.
- Ouvrez la porte avec précaution si le lave-vaisselle est en marche, en raison du risque de projection d'eau.
- Ne déposez pas d'objets lourds ou ne montez pas sur la porte lorsqu'elle est ouverte. L'appareil pourrait basculer.

## CONSIGNES DE SÉCURITÉ

---

- Certains produits de lavage pour lave-vaisselle sont très alcalins et peuvent s'avérer extrêmement dangereux en cas d'ingestion. Évitez tout contact avec la peau et les yeux et tenez les enfants éloignés du lave-vaisselle lorsque la porte est ouverte.
- Vérifiez que le distributeur de détergent en poudre est vide à la fin du cycle de lavage.
- Ne lavez pas d'articles en plastique au lave-vaisselle à moins qu'ils portent la mention « Lavable au lave-vaisselle » ou mention équivalente.
- Si un article ne porte aucune mention, vérifiez les recommandations du fabricant.
- Utilisez uniquement des produits de lavage et des liquides de rinçage recommandés pour un usage au lave-vaisselle.
- N'utilisez jamais de savon, de détergent à lessive ou de liquide à vaisselle dans votre lave-vaisselle.
- Ne laissez pas la porte ouverte afin d'éviter le risque de trébuchement.
- Si le câble d'alimentation est endommagé, il doit être remplacé par le fabricant, son technicien d'entretien ou un personnel qualifié pour éviter tout danger.
- Pendant l'installation, abstenez-vous de plier ou d'écraser le câble d'alimentation de manière excessive ou dangereuse.
- N'interférez pas avec les commandes.
- L'appareil doit être raccordé à la vanne d'arrivée d'eau au moyen d'un kit de raccordement neuf. Ne réutilisez jamais d'anciens kits.
- Pour économiser de l'énergie, en mode veille, l'appareil s'éteindra automatiquement si aucune opération n'est effectuée dans les 30 minutes.



# SOMMAIRE

---

## ***Votre lave-vaisselle***

---

Introduction	4
--------------	---

## ***Utilisation de votre lave-vaisselle***

---

Description	5
Utilisation rapide	5
Panneau de commande	6
Adoucisseur d'eau	8
Ajout de sel régénérant	9
Préparation et chargement des plats	9
Fonction du liquide de rinçage et du produit de lavage	14
Remplissage du réservoir de liquide de rinçage	15
Remplissage du distributeur de produit de lavage	16

## ***Programmation du lave-vaisselle***

---

Tableau des cycles de lavage	17
Économie d'énergie	18
Démarrage d'un cycle de lavage	18
Changer de programme en cours de cycle	18
Vous avez oublié d'ajouter de la vaisselle ?	19

## ***Entretien***

---

Système de filtration	20
Nettoyage des bras d'aspersion	21
Prendre soin du lave-vaisselle	22
Nettoyage de la porte	23

## ***Erreurs***

---

Que dois-je faire si...	24
Tableau des erreurs	24

## ***Fiche de données techniques***

---

27

## ***Votre lave-vaisselle et l'environnement***

---

Mise au rebut	28
---------------	----

## *Introduction*

---

Vous avez choisi un lave-vaisselle Pelgrim. Une souplesse d'emploi optimale et une commande simple étaient prioritaires lors du développement de ce produit.

Ce manuel décrit comment utiliser le lave-vaisselle de façon optimale. Vous y trouverez des informations sur les commandes ainsi que des informations de base sur le fonctionnement de l'appareil. Vous y trouverez également des conseils d'entretien.

Les consignes de sécurité qui sont importantes lors de l'installation sont reprises dans la notice d'installation, qui est destinée à l'installateur.

Veillez lire ce manuel avant d'utiliser l'appareil. Conservez soigneusement ce manuel afin qu'un autre utilisateur éventuel puisse aussi en profiter.

Vous pouvez trouver la version la plus récente de le mode d'emploi sur notre site Web.

# UTILISATION DE VOTRE LAVE-VAISSELLE

## Description

Les caractéristiques et l'apparence des paniers de chargement et du panier à couverts peuvent varier selon le modèle.

1. Réservoir de sel
2. Bras d'aspersion coin
3. Distributeur de produit de lavage
4. Réservoir de liquide de rinçage
5. Bras d'aspersion inférieur
6. Système de filtration
7. Bras d'aspersion supérieur
8. Porte-couverts
9. Étagère à tasses
10. Bras d'aspersion supérieur
11. Panier supérieur
12. Panier inférieur

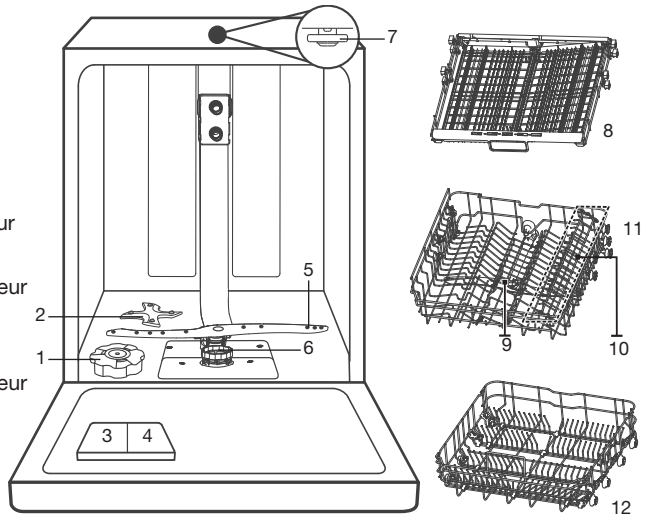

## Utilisation rapide

Veillez lire le contenu correspondant dans le manuel d'utilisation afin d'obtenir les détails du mode de fonctionnement.

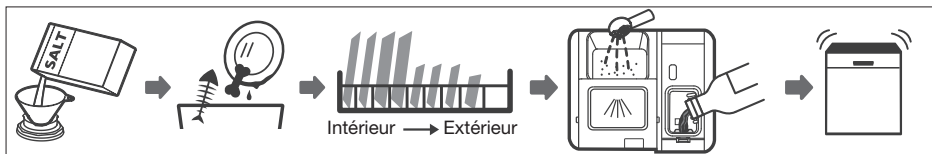



1. Régler l'adoucisseur d'eau/ajouter de sel régénérant.
2. Enlever les gros résidus d'aliments sur les couverts.
3. Charger les paniers.
4. Remplir le distributeur et le réservoir de liquide de rinçage.
5. Sélectionner et lancer le cycle de lavage.

# UTILISATION DE VOTRE LAVE-VAISSELLE

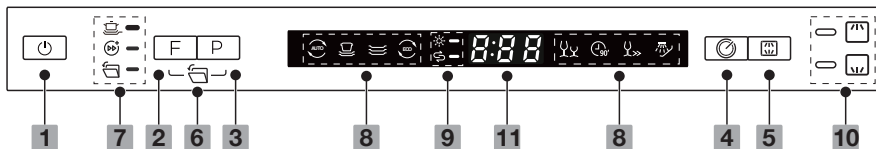











## Panneau de commande



Touches de commandes		
1	<b>Marche/arrêt</b>	Appuyez sur cette touche pour allumer votre lave-vaisselle, l'écran s'allume.
2	<b>Fonction</b>	Appuyez sur cette touche pour sélectionner une fonction. Le voyant correspondant s'allume.
3	<b>Programme</b>	Appuyez sur cette touche pour sélectionner le programme de lavage approprié - le voyant du programme sélectionné s'allume.
4	<b>Mise en marche différée</b>	Appuyez sur cette touche pour programmer un départ différé (jusqu'à 24 heures). Une seule pression sur cette touche permet de différer le démarrage d'une heure.
5	<b>Alt</b>	Appuyez sur cette touche pour laver spécifiquement la charge dans le panier sélectionné. Vous ne devez pas attendre que le lave-vaisselle soit complètement chargé. Le voyant correspondant s'allume.
6	<b>Ouverture automatique de la porte</b>	Après le lavage, la porte s'ouvrira automatiquement afin de permettre un meilleur séchage. Appuyez simultanément sur les touches Fonction et Programme pendant plus de trois secondes pour annuler la fonction d'ouverture automatique pour le cycle actuel.

Voyants		
7	Indicateur de fonction	 <b>Lavage ultra intensif</b> Pour laver la vaisselle très sale et éliminer les saletés plus tenaces. Cette fonction est uniquement disponible avec les programmes Intensif, Universel, ECO, Verre et 90 min.
		 <b>Turbo Speed+</b> Réduit la durée du programme jusqu'à 50 %. Cette fonction est uniquement disponible avec les programmes Intensif, Universel, ECO, Verre et 90 min.
		 <b>Ouverture automatique de la porte</b> Ce voyant s'allumera à chaque fois que vous démarrez le lave-vaisselle. Si vous annulez la fonction d'ouverture automatique, ce voyant s'éteindra.

## UTILISATION DE VOTRE LAVE-VAISSELLE

Voyants		
8	Pro-gramme de programme	 <b>Auto</b> Détection de lavage automatique pour la vaisselle légèrement, normalement ou très sale, avec ou sans résidus d'aliments secs. Un capteur détecte le degré de salissure de l'eau dans l'appareil et règle automatiquement la température et la durée du programme.
		 <b>Intensif</b> Vaisselle très sale, y compris les cocottes et casseroles. Avec des résidus d'aliments secs.
		 <b>Universel</b> Pour les charges normalement sales telles que : cocottes, assiettes, verres et casseroles légèrement sales.
		 <b>ECO</b> Programme standard pour les charges normalement sales telles que : cocottes, assiettes, verres et casseroles légèrement sales.
		 <b>Verre</b> Pour la vaisselle et les verres légèrement sales.
		 <b>90 min</b> Pour les charges normalement sales nécessitant un lavage rapide.
		 <b>Rapide</b> Un cycle rapide pour la vaisselle légèrement sale ne nécessitant pas de séchage.
		 <b>Trempage</b> Pour rincer la vaisselle que vous prévoyez de laver plus tard dans la journée.
9	Voyants d'avertissement	 <b>Liquide de rinçage</b> Lorsque ce voyant s'allume, cela signifie que le niveau du liquide de rinçage est bas et qu'il faut remplir le réservoir.
		 <b>Sel régénérant</b> Lorsque ce voyant s'allume, cela signifie que le niveau du sel régénérant est bas et qu'il faut remplir le réservoir.
10	Indicateur Alt	 <b>Supérieur</b> Lorsque vous sélectionnez Supérieur, la charge lavée est celle spécifiquement située dans le panier supérieur.
		 <b>Inférieur</b> Lorsque vous sélectionnez Inférieur, la charge lavée est celle spécifiquement située dans le panier inférieur.
11	Démarrage différé	 Pour afficher le temps restant, le démarrage différé, les codes de panne, etc.

# UTILISATION DE VOTRE LAVE-VAISSELLE

## Adoucisseur d'eau

- La dureté de l'eau varie d'un endroit à l'autre. Si de l'eau dure est utilisée dans le lave-vaisselle, des dépôts se formeront sur les plats et les ustensiles.
- L'appareil est équipé d'un adoucisseur spécial qui utilise un réservoir à sel spécialement conçu pour éliminer le calcaire et les minéraux présents dans l'eau.

### Réglage de la consommation de sel

Le lave-vaisselle est conçu pour permettre d'ajuster la quantité de sel consommée en fonction de la dureté de l'eau utilisée. Ceci dans le but d'optimiser et de personnaliser le niveau de consommation de sel. Veuillez suivre les étapes suivantes pour ajuster la consommation de sel.

1. Allumez l'appareil ;
2. Appuyez sur la touche de sélection du programme pendant plus de 5 secondes pour accéder au mode de réglage de l'adoucisseur d'eau dans les 60 secondes après la mise en marche de l'appareil ;
3. Appuyez sur la touche de sélection du programme pour sélectionner le réglage correspondant à la dureté de l'eau de votre commune - à chaque pression de la touche, les niveaux se succèdent comme suit : H1->H2->H3->H4->H5->H6 ;
4. Appuyez sur la touche Marche/arrêt pour confirmer le réglage et terminer le mode de réglage.

### Tableau de réglage de l'adoucisseur d'eau

Ajustez la consommation de sel conformément au tableau ci-dessous :

Dureté de l'eau			Réglage à l'écran	La régénération a lieu à chaque X séquence de programme*	Consommation de sel (grammes/cycle)
°Clarke	°dH	mmol/l			
0 - 6	0 - 5	0 - 0.94	H1	Pas de régénération	0
7 - 14	6 - 11	1.0 - 2.0	H2	10	9
15 - 21	12 - 17	2.1 - 3.0	H3	5	12
22 - 28	18 - 22	3.1 - 4.0	H4	3	20
29 - 42	23 - 34	4.1 - 6.0	H5	2	30
43 - 69	35 - 55	6.1 - 9.8	H6	1	60

Le réglage usine : H3

\* Chaque cycle avec une opération de régénération consomme 2,0 litres d'eau supplémentaires, la consommation d'énergie augmente de 0,02 kWh et le programme s'étend de 4 minutes.

# UTILISATION DE VOTRE LAVE-VAISSELLE

## Ajout de sel régénérant

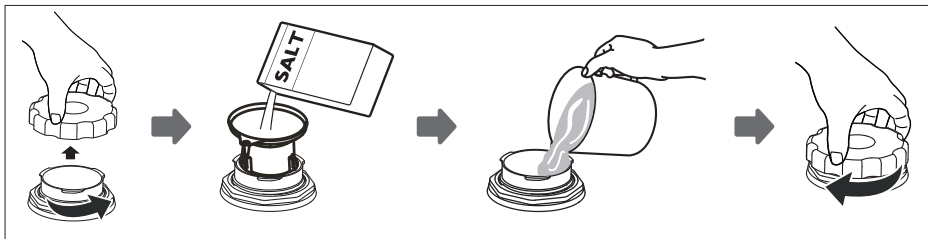

1. Dégagez le panier inférieur, puis dévissez le bouchon du réservoir.
2. Insérez l'extrémité de l'entonnoir (fourni) dans l'orifice.
3. Remplissez le réservoir de sel régénérant jusqu'au niveau maximal (environ 1,5 kg). Il est normal qu'une petite quantité d'eau s'écoule du réservoir de sel.
4. Lorsque le réservoir est plein, revissez soigneusement le bouchon.
5. Le voyant d'avertissement du sel s'éteint une fois que le réservoir est rempli.
6. Lancez un programme de lavage sitôt après le remplissage du réservoir de sel (de préférence un programme court), sans quoi l'eau salée risque d'endommager le système de filtre, la pompe et d'autres pièces importantes de l'appareil. Ces dommages ne sont pas couverts par la garantie.



**Remarque !** Réapprovisionnez uniquement le réservoir de sel lorsque le voyant d'avertissement du sel s'allume sur le panneau de commande. Il se peut que le voyant reste allumé même si le réservoir est plein, tout dépend de la vitesse de dissolution du sel dans l'eau. Si du sel a débordé, lancez le programme Trempage ou Rapide pour l'éliminer.

## Préparation et chargement des plats

- Envisagez l'achat d'ustensiles lavables au lave-vaisselle.
- Pour la vaisselle fragile, sélectionnez le programme avec la température la plus basse possible.
- Afin d'éviter tout dommage, ne sortez pas les verres et les couverts du lave-vaisselle sitôt après la fin du programme.

## UTILISATION DE VOTRE LAVE-VAISSELLE

### **Les couverts et plats suivants ne conviennent pas au lavage au lave-vaisselle :**

- ▷ Couverts avec un manche en bois, en corne de Chine ou en nacre
- ▷ Objets en plastique ne résistant pas à la chaleur
- ▷ Couverts anciens comportant des éléments collés ne résistant pas à la chaleur
- ▷ Couverts ou plats contrecollés
- ▷ Vaisselle en étain ou en cuivre
- ▷ Verres en cristal
- ▷ Ustensiles en acier susceptibles de rouiller
- ▷ Plateaux en bois
- ▷ Éléments en fibres synthétiques

### **Les couverts et plats suivants peuvent convenir de manière limitée :**

- ▷ Certains types de verres peuvent ternir après de nombreux cycles de lavage
- ▷ Les pièces en argent et en aluminium ont tendance à se décolorer au cours du lavage
- ▷ Les modèles émaillés peuvent ternir s'ils sont lavés fréquemment en machine

### **Recommandations pour le chargement du lave-vaisselle**

Enlevez les gros résidus alimentaires. Faites tremper les casseroles contenant des résidus carbonisés. Il n'est pas nécessaire de rincer la vaisselle sous l'eau du robinet. Vous obtiendrez les meilleurs résultats de votre lave-vaisselle en respectant les consignes de chargement ci-après.



### **Les caractéristiques et l'apparence des paniers de chargement et du panier à couverts peuvent varier selon le modèle.**

- Disposez la vaisselle dans le lave-vaisselle de la manière suivante :
  - ▷ Retournez les tasses, verres, cocottes/casseroles, etc.
  - ▷ Les objets concaves ou avec des cavités doivent être disposés en oblique pour permettre à l'eau de s'écouler.
  - ▷ Tous les ustensiles sont chargés de manière sûre et ne risquent pas de basculer.
  - ▷ Tous les ustensiles sont placés de façon à ce que les bras d'aspersion puissent tourner librement durant le lavage.
  - ▷ Chargez les éléments creux, tels que les tasses, les verres, les casseroles, etc. avec l'ouverture orientée vers le bas afin que l'eau ne puisse pas stagner dans le récipient ou dans un fond creux.
  - ▷ Les plats et les couverts ne doivent pas être placés les uns dans les autres ou se recouvrir.
  - ▷ Pour éviter les dommages, les verres ne doivent pas se toucher.
  - ▷ Le panier supérieur est conçu pour la vaisselle plus délicate et plus légère comme les verres, les tasses à café et à thé.
  - ▷ Les couteaux à lame longue positionnés à la verticale représentent un danger potentiel !
  - ▷ Les couverts longs et/ou tranchants, comme les couteaux à découper, doivent être placés horizontalement dans le panier supérieur.



## UTILISATION DE VOTRE LAVE-VAISSELLE

- Veillez à ne pas surcharger votre lave-vaisselle. Ceci est important pour obtenir de bons résultats de lavage avec une consommation d'énergie à un niveau raisonnable.



**Remarque : Évitez de laver dans le lave-vaisselle des pièces de très petite taille susceptibles de tomber du panier.**

### Chargement du panier supérieur

Le panier supérieur est conçu pour ranger les pièces plus délicates et plus légères, telles que les verres, les tasses et soucoupes à café et à thé, ainsi que les petites assiettes, les petits bols et les casseroles peu profondes (à condition qu'elles ne soient pas trop sales). Disposez les pièces de façon à ce que le jet d'eau ne puisse pas les déplacer.



### Chargement du panier inférieur

Nous vous recommandons de placer les pièces encombrantes, telles que cocottes, casseroles, couvercles, plats de service et bols, ainsi que les pièces les plus difficiles à nettoyer dans le panier inférieur. Placez de préférence les plats de service et les couvercles sur le côté des paniers afin d'éviter d'entraver la rotation du bras d'aspersion supérieur. Le diamètre maximal conseillé pour les assiettes placées devant le distributeur de produit de lavage est de 19 cm afin de ne pas bloquer son ouverture.

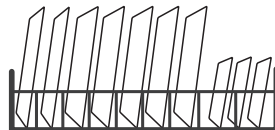

### Chargement du panier à couverts/étagère à couverts

Placez les couverts séparément les uns des autres et dans la position appropriée ; veillez à ce que les ustensiles ne s'emboîtent pas les uns dans les autres, car cela affecterait les performances de lavage.



**Attention ! Assurez-vous qu'aucun objet ne sort par le bas.**

### Recommandations pour le déchargement du lave-vaisselle

Pour éviter que l'eau ne s'égoutte du panier supérieur dans le panier inférieur, nous vous recommandons de vider en premier le panier inférieur, puis le panier supérieur.



**Attention !** Les pièces seront très chaudes ! Afin d'éviter tout dommage, attendez une quinzaine de minutes avant de sortir les verres et les couverts du lave-vaisselle à la fin du programme.

# UTILISATION DE VOTRE LAVE-VAISSELLE

## Réglage du panier supérieur type 1 (en fonction du modèle)

La hauteur du panier supérieur peut être réglée aisément pour faciliter la mise en place de pièces de plus grandes dimensions dans le panier supérieur ou inférieur. Pour régler la hauteur du panier supérieur, procédez de la manière suivante :

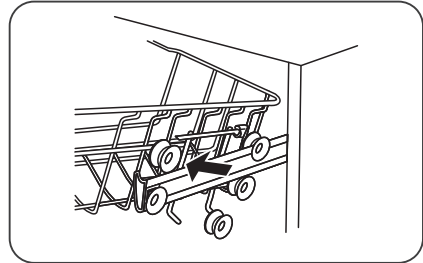
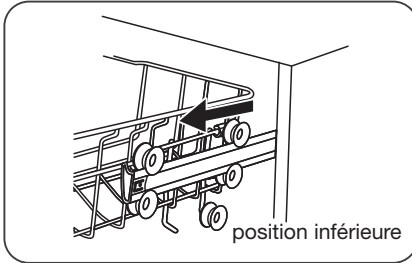

1. Tirez sur le panier supérieur pour le sortir de l'appareil.
2. Sortez le panier supérieur du rail.

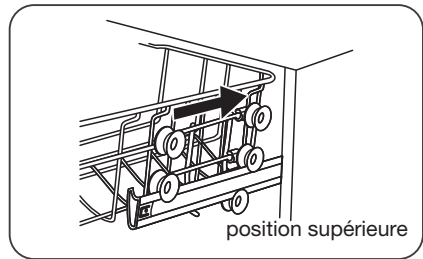
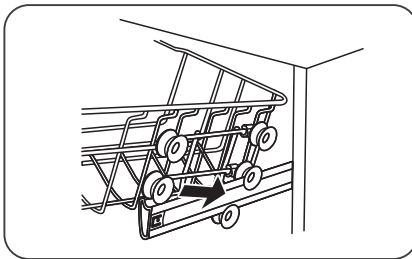

3. Réinsérez le panier supérieur sur le rail avec les roues supérieures ou inférieures.
4. Faites glisser le panier supérieur sur le rail à l'intérieur de l'appareil.

## Réglage du panier supérieur type 2 (en fonction du modèle)

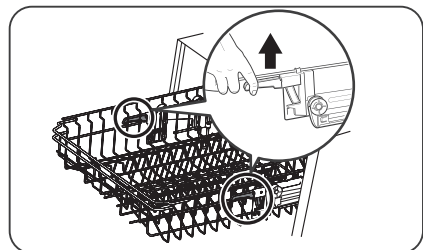
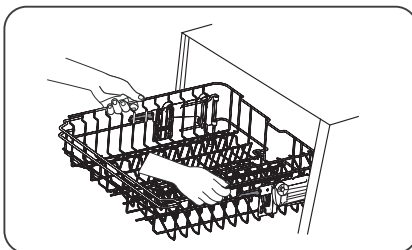

1. Pour relever le panier à la position supérieure, soulevez le panier jusqu'à ce que les deux côtés soient à la même hauteur. Le panier se placera fermement en position.
2. Pour baisser le panier, appuyez sur la poignée, puis relâchez.

## UTILISATION DE VOTRE LAVE-VAISSELLE

### Plier les étagères à tasses

Relevez l'étagère à tasses pour créer de l'espace afin de ranger des pièces de plus grandes dimensions dans le panier du lave-vaisselle. L'étagère ainsi disposée peut servir d'appui pour les grands verres. Vous pouvez également la retirer lorsque vous n'en avez pas besoin.

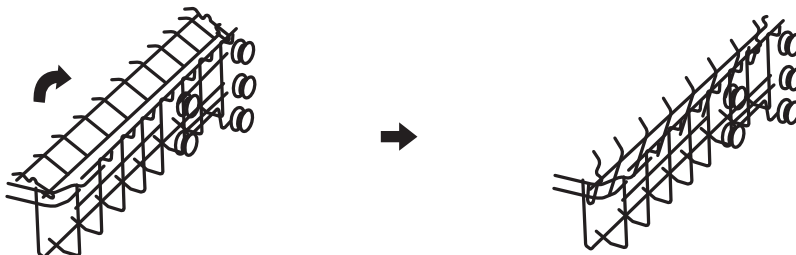

### Rabattre les étagères du panier

Il est possible de les rabattre afin de créer davantage d'espace pour les pièces encombrantes.

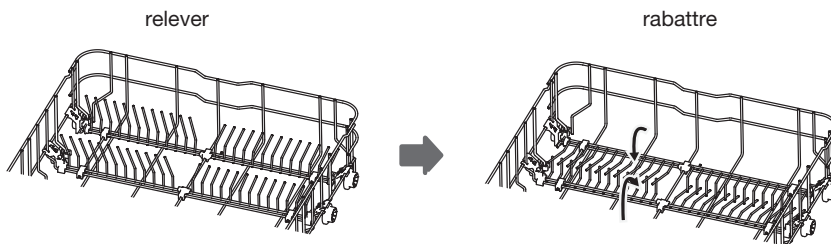

## Fonction du liquide de rinçage et du produit de lavage

Le liquide de rinçage est ajouté au dernier rinçage pour empêcher l'eau de former des gouttelettes pouvant laisser des taches et des traînées sur votre vaisselle. En permettant à l'eau de s'écouler, le liquide de rinçage facilite également le séchage. Votre lave-vaisselle est conçu pour un usage avec un liquide de rinçage.



**Attention !** Utilisez uniquement un liquide de rinçage recommandé pour lave-vaisselle. Ne remplissez jamais le distributeur de liquide de rinçage d'autres substances (p. ex. un agent nettoyant pour lave-vaisselle ou un détergent liquide). Cela aurait pour effet d'endommager l'appareil.

## **Quand faut-il réapprovisionner le distributeur de liquide de rinçage ?**

La régularité du remplissage du distributeur dépend de la fréquence d'utilisation du lave-vaisselle et de l'option de liquide de rinçage.

- L'indicateur de faible niveau de liquide de rinçage (☼) s'allume lorsque le produit de rinçage doit être rempli.
- Ne pas surremplir le distributeur de liquide de rinçage

## **Fonction du produit de lavage**

Les ingrédients chimiques qui entrent dans la composition du produit de lavage sont indispensables pour éliminer et réduire toutes les salissures, et les évacuer du lave-vaisselle. La plupart des produits de lavage de qualité disponibles dans le commerce assument cette fonction.



### **Attention !**

- Utilisez uniquement des produits de lavage spécialement conçus pour lave-vaisselle.
- Rangez votre produit de lavage dans un endroit frais et sec.
- Ne mettez pas de produit de lavage en poudre dans le distributeur si vous ne prévoyez pas de démarrer le cycle de lavage immédiatement.
- **Le produit de lavage pour lave-vaisselle est corrosif ! Rangez le produit de lavage pour lave-vaisselle hors de la portée des enfants.**

# UTILISATION DE VOTRE LAVE-VAISSELLE

## Remplissage du réservoir de liquide de rinçage

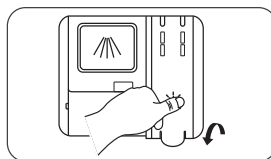
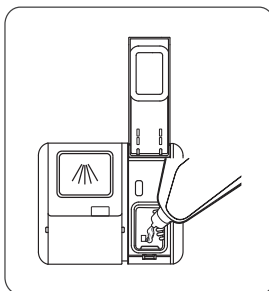
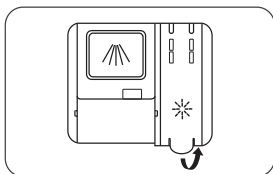

1. Ouvrez le bouchon du réservoir.
2. Versez le liquide de rinçage avec précaution dans le distributeur, en veillant à ne pas le faire déborder.
3. Refermez le bouchon du réservoir.



**Remarque :** Éliminez le débordement éventuel de liquide de rinçage à l'aide d'un chiffon absorbant pour éviter la formation excessive de mousse lors du prochain lavage.

## **Réglage du réservoir de liquide de rinçage**

Afin d'obtenir une meilleure performance de séchage avec une quantité de liquide de rinçage limitée, le lave-vaisselle est conçu pour ajuster la consommation en fonction de l'utilisateur. Si le séchage de la vaisselle n'est pas satisfaisant ou en cas de taches, sélectionnez un réglage supérieur jusqu'à ce que le résultat soit optimal. Sélectionnez un réglage inférieur s'il y a des taches blanches collantes sur la vaisselle ou une pellicule bleuâtre sur les verres ou les lames de couteaux.

1. Allumez l'appareil.
2. Dans les 60 secondes suivant l'étape 1, appuyez sur la touche Programme et maintenez la pression pendant plus de 5 secondes.
3. Appuyez sur la touche 'Mise en marche différée' pour saisir le mode de réglage. Le voyant du liquide de rinçage clignote.
4. Appuyez sur la touche Programme pour sélectionner le réglage en fonction de vos habitudes d'utilisation. À chaque pression de la touche, les réglages se succèdent comme suit : D1->D2->D3->D4->D5->D1. Plus le nombre est élevé, plus le produit de rinçage utilisé est important.
5. Appuyez sur la touche Marche/arrêt pour confirmer le réglage et terminer le mode de réglage.

## UTILISATION DE VOTRE LAVE-VAISSELLE

### Remplissage du distributeur de produit de lavage

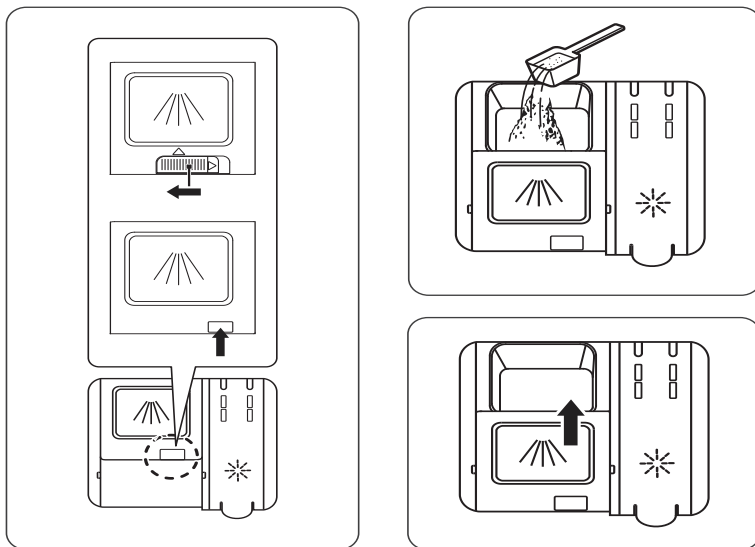

1. Ouvrez le volet (faites-le glisser ou appuyez dessus selon le modèle).
2. Ajoutez le produit de lavage dans le compartiment prévu pour le cycle de lavage principal.
3. Pour fermer le volet, faites-le glisser vers l'avant et appuyez dessus.











**Remarque :** veuillez noter que le réglage peut varier en fonction de la salissure de l'eau. Veuillez respecter les recommandations du fabricant figurant sur l'emballage du produit de lavage.

# PROGRAMMATION DU LAVE-VAISSELLE

## Tableau des cycles de lavage

Le tableau fournit des informations sur les différents programmes.

Programme	Étapes du cycle de lavage	Produit de lavage pré-lavage/ lavage principal <sup>(2)</sup>	Durée du cycle (min)	Énergie (kWh)	Eau (l)	Liquide de rinçage
 Auto	Prélavage (45°C) Lavage auto (55-65°C) Rinçage Rinçage (50-55°C) Séchage	4/18 g (1 ou 2 pièces)	85-150	0,850- 1,550	8,5-18,7	Oui
 Intensif	Prélavage (50°C) Lavage (65°C) Rinçage Rinçage Rinçage (60°C) Séchage	4/18 g (1 ou 2 pièces)	205	1,615	18,6	Oui
 Universel	Prélavage (45°C) Lavage (55°C) Rinçage Rinçage (55°C) Séchage	4/18 g (1 ou 2 pièces)	175	1,230	14,8	Oui
 ECO <sup>(1)</sup>	Prélavage Lavage (50°C) Rinçage Rinçage (40°C) Séchage	4/18 g (1 ou 2 pièces)	235	0,645 <sup>(2)</sup>	9,8	Oui
 Verre	Prélavage Lavage (50°C) Rinçage (50°C) Rinçage (50°C) Séchage	4/18 g (1 ou 2 pièces)	120	0,995	14,8	Oui
 90 min	Lavage (60°C) Rinçage Rinçage (50°C) Séchage	22 g (1 ou 2 pièces)	90	1,180	11,9	Oui
 Rapide	Lavage (45°C) Rinçage (45°C)	12 g (1 pièce)	30	0,820	11,3	Non
 Trempage	Prélavage		15	0,020	4,1	Non

<sup>(1)</sup> Le programme ECO est adapté pour nettoyer la vaisselle normalement sale, que pour cet usage, c'est le programme le plus efficace en termes de consommation combinée d'énergie et d'eau, et il est utilisé pour évaluer la conformité avec la législation d'écoconception de l'UE. Conformément à la norme EN 60436.

<sup>(2)</sup> Conformément à la norme EN 60436.

## Économie d'énergie

- Le pré-rinçage des articles de vaisselle entraîne une augmentation de la consommation d'eau et d'énergie et n'est pas recommandé.
- Le lavage de la vaisselle dans un lave-vaisselle domestique consomme généralement moins d'énergie et d'eau dans la phase d'utilisation que le lavage de la vaisselle à la main lorsque le lave-vaisselle domestique est utilisé conformément aux instructions.

## Démarrage d'un cycle de lavage

1. Tirez les paniers inférieur et supérieur hors de l'appareil, disposez la vaisselle sur les paniers et faites glisser les paniers de nouveau en position à l'intérieur de l'appareil. Il est recommandé de charger tout d'abord le panier inférieur, puis le panier supérieur.
2. Ajoutez le produit de lavage.
3. Insérez la fiche dans la prise de courant. Les informations d'alimentation électrique se trouvent sur la « plaque signalétique » située sur le côté de la porte intérieure du lave-vaisselle, là où le numéro de série est également mentionné.
4. Assurez-vous que l'alimentation en eau est à la pression maximale.
5. Ouvrez la porte et appuyez sur la touche Marche/arrêt pour allumer l'appareil.
6. Sélectionnez un programme, le voyant correspondant s'allume.
7. Fermez ensuite la porte,  
le lave-vaisselle commence son cycle.

## Changer de programme en cours de cycle

Un cycle de lavage en cours ne peut être modifié qu'en tout début de cycle. Autrement, il est fort possible que le produit de lavage ait déjà été libéré et que l'appareil ait déjà évacué l'eau de lavage. Dans ce cas, vous devrez reprogrammer le lave-vaisselle et remplir de nouveau le distributeur de produit de lavage. Pour reprogrammer le lave-vaisselle, suivez les instructions ci-dessous :

1. Ouvrez légèrement la porte, le lave-vaisselle s'arrête. Une fois que les bras d'aspersion sont immobilisés, vous pouvez ouvrir la porte complètement.
2. Appuyez sur la touche de sélection du programme pendant plus de trois secondes pour que l'appareil passe en mode Veille.
3. Vous pouvez alors changer le programme en procédant au réglage du cycle souhaité.
4. Fermez ensuite la porte, le lave-vaisselle commence son cycle.



## PROGRAMMATION DU LAVE-VAISSELLE

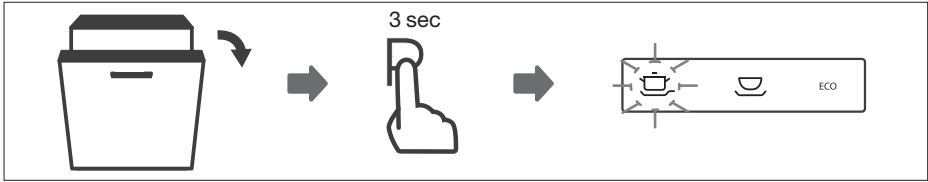

### Vous avez oublié d'ajouter de la vaisselle ?

Vous pouvez ajouter de la vaisselle à tout moment avant l'ouverture du réservoir de produit de lavage. Dans ce cas, suivez les instructions ci-dessous :

1. Ouvrez légèrement la porte pour que le lave-vaisselle s'arrête.
2. Une fois que les bras d'aspersion sont immobilisés, vous pouvez ouvrir la porte complètement.
3. Ajoutez la vaisselle oubliée.
4. Refermez la porte.
5. Le lave-vaisselle se remet en marche.

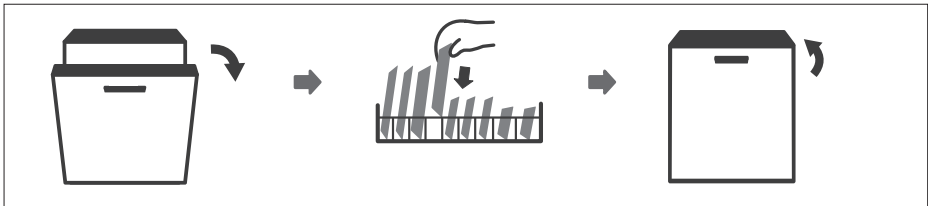

**Attention !** Il est dangereux d'ouvrir la porte en milieu de cycle parce que la vapeur chaude risque de vous brûler.

## Système de filtration

Le système de filtration à la base de la cuve de lavage retient les résidus grossiers du cycle de lavage, y compris les corps étrangers tels que les cure-dents ou les éclats. Les résidus grossiers accumulés peuvent obstruer les filtres. Vérifiez l'état des filtres régulièrement. Retirez soigneusement les corps étrangers et nettoyez les pièces du système de filtrage si nécessaire avec de l'eau. Pour nettoyer les filtres de la cuve de lavage, procédez de la manière suivante :



**Remarque :** Les images sont fournies uniquement à titre de référence, les modèles de système de filtration et de bras d'aspersion peuvent être différents. Veuillez procéder en fonction du modèle dont vous disposez.

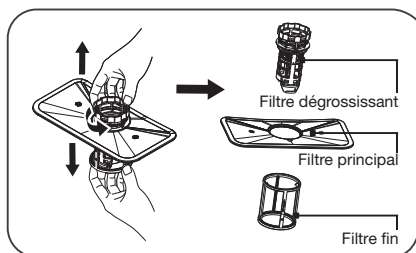
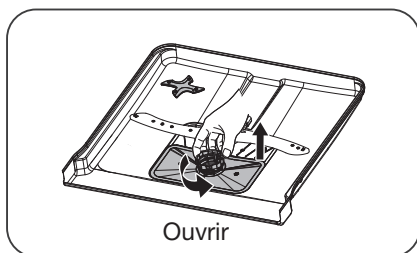

1. Tenez le filtre dégrossissant et faites-le tourner dans le sens antihoraire pour déverrouiller le filtre. Soulevez le filtre et sortez-le du lave-vaisselle.
2. Sortez ensuite le filtre fin de la base du groupe de filtration. Pour détacher le filtre dégrossissant du filtre principal, il suffit de comprimer délicatement les languettes en haut du filtre et de tirer le filtre.

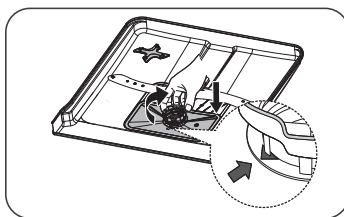
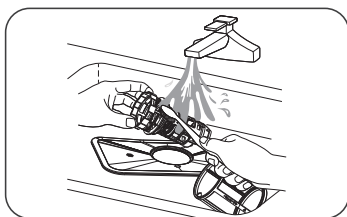

3. Pour nettoyer les gros résidus alimentaires, rincez le filtre sous l'eau courante. Utilisez une brosse douce pour un nettoyage plus méticuleux.
4. Pour remettre les filtres en place, procédez dans l'ordre inverse. Placez de nouveau le filtre dégrossissant en position et faites-le tourner dans le sens horaire vers la flèche de fermeture.



**Attention !** Ne serrez pas les filtres excessivement. Repositionnez les filtres dans l'ordre, sinon des débris grossiers pourraient pénétrer dans le système et provoquer

## ENTRETIEN

un blocage. N'utilisez JAMAIS votre lave-vaisselle sans les filtres. Une remise en place incorrecte du filtre peut réduire la performance de l'appareil et endommager la vaisselle et les ustensiles.

### Nettoyage des bras d'aspersion

Il est indispensable de nettoyer les bras d'aspersion régulièrement, car l'eau dure contient des particules qui obstruent les buses et les coussinets des bras. Pour nettoyer les bras d'aspersion, procédez de la manière suivante :

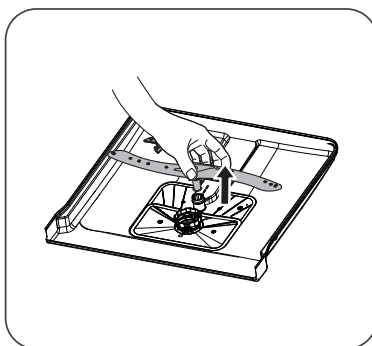
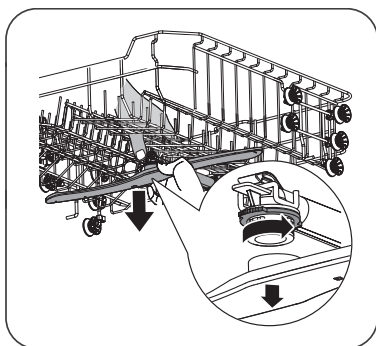

1. Pour enlever le bras d'aspersion supérieur, tenez l'écrou et faites tourner le bras dans le sens horaire.
2. Pour enlever le bras d'aspersion inférieur, tirez le bras vers le haut.

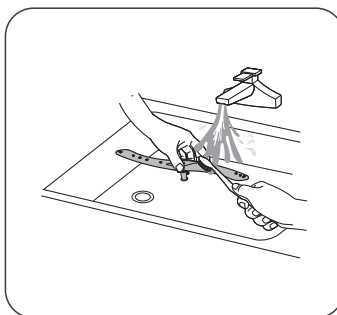
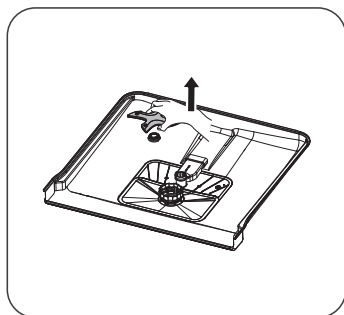

3. Pour enlever le bras d'aspersion d'angle, tirez ce bras vers le haut.
4. Nettoyez les bras dans de l'eau chaude savonneuse et utilisez une brosse douce pour nettoyer les buses. Rincez-les soigneusement avant de les remettre en place.

### ***Prendre soin du lave-vaisselle***

#### **Précaution en cas de gel**

En hiver, prenez les précautions qui s'imposent pour protéger votre lave-vaisselle contre le gel.

Après chaque cycle de lavage, veuillez procéder de la manière suivante :

- Coupez l'alimentation électrique du lave-vaisselle à la prise de courant.
- Fermez le robinet d'arrivée d'eau et débranchez le tuyau d'admission d'eau de la vanne du robinet.
- Évacuez l'eau présente dans le tuyau d'admission et dans la vanne (utilisez une casserole pour recueillir l'eau).
- Rebranchez le tuyau d'admission d'eau à la vanne.
- Retirez le filtre situé au fond de la cuve du lave-vaisselle et épongez l'eau présente dans le collecteur.

#### **Après chaque lavage**

- Après chaque lavage, fermez le robinet d'arrivée d'eau et laissez la porte entrouverte pour permettre à l'humidité et aux odeurs de se dissiper.

#### **Débranchez la fiche**

- Avant tout nettoyage ou toute opération d'entretien, débranchez toujours la fiche de la prise de courant.

#### **Pas de solvants ou de produits de nettoyage abrasifs**

- Pour nettoyer l'extérieur et les parties en caoutchouc du lave-vaisselle, évitez tout usage de solvant ou de produit de nettoyage abrasif. Utilisez uniquement un chiffon et de l'eau tiède savonneuse. Pour retirer des traces ou des taches sur les surfaces intérieures, utilisez un chiffon légèrement humidifié avec de l'eau et un peu de vinaigre, ou un produit nettoyant spécial lave-vaisselle.

#### **En cas d'absence prolongée**

- Il est conseillé d'effectuer un cycle de lavage à vide, puis de retirer la fiche de la prise de courant, de fermer le robinet d'arrivée d'eau et de laisser la porte du lave-vaisselle entrouverte. Vous prolongerez ainsi la durée de vie des joints de porte et empêcherez la formation d'odeurs à l'intérieur de l'appareil.

#### **Déplacement de l'appareil**

- Si vous devez déplacer l'appareil, essayez de le maintenir en position verticale. En cas de nécessité absolue, vous pouvez le coucher sur sa face arrière.

### ***Nettoyage de la porte***

---

- Nettoyez le bord de la porte, y compris le caoutchouc d'étanchéité, avec un chiffon doux et humide.
- Assurez-vous que l'eau ne pénètre pas dans le mécanisme de verrouillage de la porte ou dans les composants électriques.
- N'utilisez pas de produits de nettoyage en spray ou de produits d'entretien agressifs comme des éponges à récurer. Ces produits peuvent endommager la surface de finition de votre appareil.

## Que dois-je faire si...

Un mauvais fonctionnement de votre appareil ne veut pas nécessairement dire que celui-ci est défectueux. Essayez tout d'abord de remédier au dysfonctionnement vous-même. Si les recommandations ci-dessous ne vous permettent pas de résoudre le problème, contactez notre SAV.



### **Remarque !**

Débranchez l'appareil du réseau électrique avant de commencer les réparations. Il est préférable d'enlever la fiche de la prise de courant.

## Tableau des erreurs

<b>Problème</b>	<b>Causes possibles</b>	<b>Solution</b>
Le lave-vaisselle ne fonctionne pas.	Le fusible est défectueux ou le coupe-circuit a été activé.	Remplacez le fusible ou réinitialisez le coupe-circuit. Retirez tous les autres appareils éventuellement branchés sur le même circuit.
	L'alimentation électrique n'est pas sous tension.	Vérifiez que le lave-vaisselle est sous tension et que la porte est fermée. Assurez-vous que la fiche est correctement insérée dans la prise de courant.
	La pression d'eau est trop basse.	Vérifiez que le lave-vaisselle est correctement raccordé à l'arrivée d'eau et que le robinet est ouvert.
	La porte du lave-vaisselle n'est pas correctement fermée.	Assurez-vous que la porte est correctement fermée.
La pompe de vidange ne s'arrête pas.	L'eau déborde.	Le système est conçu de manière à détecter automatiquement tout débordement d'eau. Dans ce cas, l'appareil arrête la pompe de circulation et active la pompe de vidange.
Bruits.	Certains bruits sont normaux dans un lave-vaisselle.	Les bruits liés à la rotation de la pompe, au lavage ; l'ouverture du compartiment du produit de lavage.
	Les couverts font un bruit de cliquetis dans le panier à couverts ou un petit objet est tombé du panier.	Assurez-vous que tous les articles sont chargés de manière sûre dans le lave-vaisselle.
	Le moteur fait un bruit inhabituel.	La pompe est bloquée. Contactez un installateur.
	Un bras d'aspersion touche une pièce.	Mettez le programme en pause et réorganisez les pièces de manière à ne pas bloquer la rotation du bras d'aspersion.

## ERREURS

Problème	Causes possibles	Solution
Contamination dans la cuve.	Mauvaise qualité du produit de lavage.	Utilisez uniquement un produit de lavage conçu pour lave-vaisselle afin d'éviter toute contamination.
	Filtres obstrués.	Ouvrez la porte et nettoyez les filtres. Effectuez un cycle de pré-lavage.
La vaisselle n'est pas sèche.	Du liquide de rinçage s'est répandu.	Essuyez toujours immédiatement tout liquide de rinçage répandu.
	Le réservoir du liquide de rinçage est vide.	Assurez-vous que le réservoir du liquide de rinçage est rempli.
	Chargement inapproprié.	Chargez le lave-vaisselle comme indiqué dans le manuel.
	Le lave-vaisselle est déchargé trop tôt.	Ne déchargez pas votre lave-vaisselle sitôt après le lavage. Ouvrez légèrement la porte pour permettre à la vapeur de s'échapper. Patientez jusqu'à ce que la température à l'intérieur de l'appareil soit sans danger. Déchargez le panier inférieur en premier.
La vaisselle et les objets plats ne sont pas propres.	Cycle non adapté.	Un programme court à basse température peut produire des résultats de lavage et de séchage nettement inférieurs à un programme plus long à température élevée. Sélectionnez un autre cycle de lavage.
	Les paniers ne sont pas chargés correctement.	Assurez-vous que le compartiment du produit de lavage et les bras d'aspersion ne sont pas obstrués par des plats/casseroliers volumineux.
Taches et traces de tartre sur les verres et objets plats.	Eau extrêmement dure. La température de l'eau amenée est basse. Le lave-vaisselle est surchargé. Les paniers ne sont pas chargés correctement. Le produit de lavage est trop vieux ou humide. Le réservoir du liquide de rinçage est vide. Le dosage du produit de lavage ne convient pas.	Pour éliminer les taches sur les objets en verre : sortez tous les objets en métal du lave-vaisselle. Utilisez la quantité de produit de lavage indiquée. Sélectionnez le cycle de lavage le plus long. Laissez le cycle de lavage s'effectuer pendant environ 18 à 22 minutes. Le cycle devrait alors avoir atteint la phase de lavage principal. Ouvrez la porte avec précaution et versez 2 tasses de vinaigre blanc au fond de la cuve. Fermez la porte et laissez le lave-vaisselle terminer son cycle. Si le vinaigre ne résout pas le problème : recommencez les étapes ci-dessus, mais remplacez le vinaigre blanc par un quart de tasse (60 ml) de cristaux d'acide citrique.
Les articles en verre sont brumeux.	Combinaison d'une eau douce et d'une quantité trop élevée de produit de lavage.	Utilisez moins de produit de lavage et sélectionnez le cycle de lavage pour les verres.

## ERREURS

Problème	Causes possibles	Solution
Dépôts jaunes ou marron à l'intérieur de la cuve.	La présence de fer dans l'eau peut laisser des taches dans la cuve du lave-vaisselle.	Contactez un fabricant d'adoucisseurs d'eau pour vous procurer un filtre spécial.
Dépôts blancs à l'intérieur de la cuve.	Eau dure.	Augmentez le réglage de la consommation de sel régénérant.
Il reste du produit de lavage dans le compartiment.	Le compartiment du produit de lavage est bloqué par des plats.	Chargez les paniers de manière à ce que les plats n'obstruent pas le compartiment du produit de lavage. Nettoyez le bras d'aspersion supérieur.
Vapeur.	À l'ouverture de la porte.	Ce phénomène peut se produire à la fin du cycle de lavage.
Taches noires ou grises sur la vaisselle.	Des ustensiles en aluminium ont frotté contre la vaisselle.	L'aluminium peut ternir.
De l'eau reste sous les filtres.	Ce phénomène est normal.	Une petite quantité d'eau autour de la vidange à l'arrière de la base de la cuve veille à la souplesse du joint d'étanchéité.
Le lave-vaisselle fuit.	Le réservoir du liquide de rinçage est trop plein ou le liquide de rinçage fuit.	Veillez à ne pas remplir le réservoir de liquide de rinçage au-delà du niveau maximal. Du liquide de rinçage répandu peut entraîner la formation de mousse ou une fuite. Essayez tout liquide de rinçage répandu avec un chiffon humide.
	Le lave-vaisselle n'est pas de niveau.	Ajustez le positionnement du lave-vaisselle afin qu'il soit de niveau.
Code d'erreur E1.	Le temps d'arrivée de l'eau est trop long.	Le robinet d'eau est fermé ou l'arrivée d'eau est restreinte ou la pression d'eau est trop basse.
Code d'erreur E3.	La température requise n'est pas atteinte.	Dysfonctionnement de l'élément chauffant.
Code d'erreur E4.	Trop-plein.	Un élément du lave-vaisselle fuit.
Code d'erreur E8.	Échec de l'orientation de la valve distributaire.	Circuit ouvert ou rupture de la vanne distributaire.
Code d'erreur Ec.	Dysfonctionnement du système de commande du lavage.	Dysfonctionnement du circuit imprimé ou du moteur.
Code d'erreur Ed.	Erreur de communication entre la carte électronique principale et celle de l'écran.	Circuit ouvert ou rupture de câblage pour la communication.



Si l'appareil présente un trop-plein ou une fuite excessive, fermez le robinet d'arrivée d'eau et contactez le SAV. Si tous les voyants clignotent simultanément : éteignez le lave-vaisselle immédiatement, fermez le robinet d'arrivée d'eau et contactez le SAV.



L'auto-réparation ou la réparation non professionnelle peut entraîner de graves risques pour la sécurité de l'utilisateur de l'appareil et affecter la garantie.



S'il y a un code d'erreur qui ne peut pas être résolu, contactez notre SAV.



## FICHE DE DONNÉES TECHNIQUES

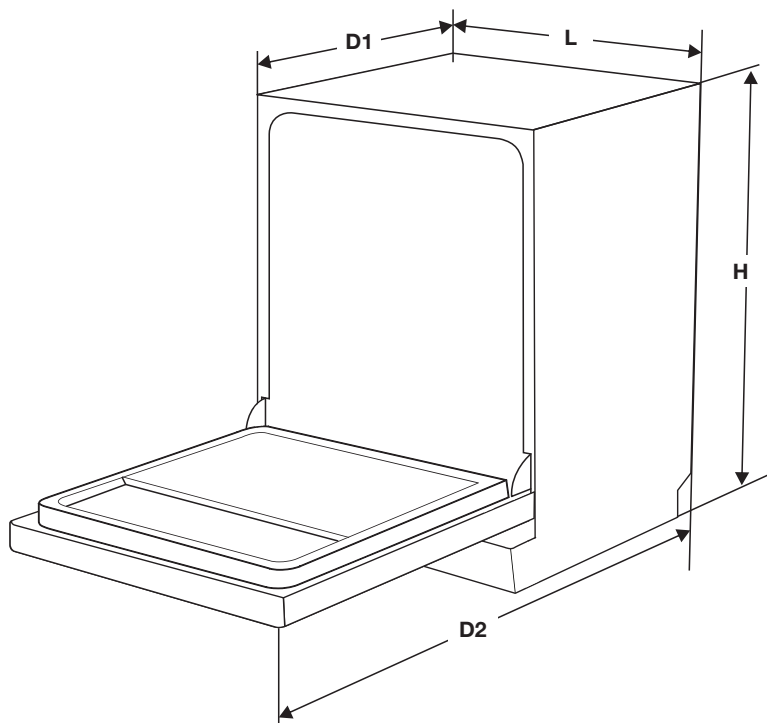

Hauteur (H)	815 mm
Largeur (L)	598 mm
Profondeur (D1)	550 mm (porte fermée)
Profondeur (D2)	1150 mm (porte ouverte à 90°)

### Lien vers la base de données EPREL de l'UE

Le code QR sur l'étiquette énergétique accompagnant l'appareil fournit un lien Web vers l'enregistrement de cet appareil dans la base de données EPREL de l'UE. Conservez l'étiquette énergétique pour référence avec le manuel d'utilisation et tous les autres documents fournis avec cet appareil.

Des informations relatives aux performances du produit peuvent être trouvées dans la base de données EPREL de l'UE en utilisant le lien <https://eprel.ec.europa.eu> et le nom du modèle et le numéro de produit que vous trouverez sur la plaque signalétique de l'appareil.

Pour plus d'informations sur l'étiquette énergétique, rendez-vous sur [www.theenergylabel.eu](http://www.theenergylabel.eu).

## Mise au rebut

### **Mise au rebut de l'emballage et de l'appareil**

Des matériaux durables ont été utilisés pour la fabrication de cet appareil. Cet appareil doit être mis au rebut de manière responsable à la fin de son cycle de service. Les autorités locales peuvent vous renseigner à ce sujet.

L'emballage de l'appareil est recyclable. Il est possible qu'il contienne les matériaux suivants :

- carton,
- film de polyéthylène (PE),
- polystyrène exempt de CFC (mousse rigide PS).

*Éliminez ces matériaux de façon responsable et conformément aux dispositions administratives.*

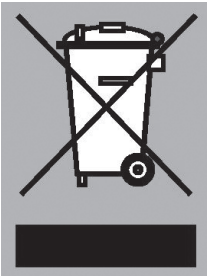

Pour signaler l'obligation de traitement sélectif des appareils électroménagers, le symbole représentant une poubelle barrée a été apposé sur le produit. Cela signifie que vous ne pouvez pas jeter l'appareil avec vos déchets ménagers habituels à la fin de son cycle de service. L'appareil doit être remis à l'un des centres de collecte sélective prévus par l'administration communale ou à un point de vente assurant ce service.

Le fait de traiter séparément les appareils ménagers évite les conséquences potentiellement négatives pour l'environnement et pour la santé en cas de traitement inadéquat. Cela permet de récupérer et de recycler les matériaux constitutifs de l'appareil afin de réaliser des économies considérables d'énergie et de matières brutes.



**Remarque !** Les matériaux d'emballage peuvent être dangereux pour les enfants.



### **Déclaration de conformité**

Nous déclarons par la présente que nos produits satisfont aux directives, décisions et régulations européennes en vigueur.



Op onze website kunt u de meest recente versie van de gebruiksaanwijzing vinden.  
Vous pouvez trouver la version la plus récente de le mode d'emploi sur notre site Web.

[www.pelgrim.nl](http://www.pelgrim.nl)  
[www.pelgrim.be](http://www.pelgrim.be)

# Pelgrim

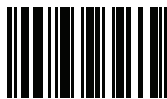

889857