

Pelgrim

NL

Gebruiksaanwijzing Vaatwasser

GVW261L

Inhoudsopgave

Uw vaatwasser	4
Veiligheidsinstructies	5
Installatie	6
Winteropslag/transport	6
Overloopbeveiliging	6
Verpakking	6
Verwijdering	6
Voor de eerste afwas	7
Waterhardheid	7
Waterhardheid instellen	7
Zout bijvullen	8
Glansspoelmiddel instellen	8
Glansspoelmiddel bijvullen	8
Groener afwassen	9
De vaatwasser bespaart energie en water	9
Inruimen van de vaatwasser	10
Breekbare vaat	10
Laden heeft invloed op de resultaten	10
De korven van de vaatwasser	10
Bovenste korf	10
Onderkorf	11
Bestekkorf	12
Vaatwasser gebruiken	13
Voeg vaatwasmiddel toe	13
De hoofdschakelaar	14
- Kies programma	14
- Kies optie	15
Vaatwasser starten	16
- Resterende tijd	16
Statuslamp	16
Een programma stoppen of wijzigen	16
Indien u meer vaat wilt laden	16
Als de vaatwasser is uitgegaan door een stroomstoring	16
Nadat het programma is beëindigd	17
De beste droogresultaten	17
De vaatwasser uitrusten	17
Programma tabel	18
Instellingen	19
Open het instellingenmenu:	19
U kunt nu de volgende instellingen veranderen:	19
Onderhoud en reiniging	21
Glansspoelmiddel bijvullen	21
Zout bijvullen	21
Reinigen van de filters	22
Het reinigen van de sproeiarmen	23

Maak de vaatwasser van binnen en van buiten schoon	23
Blokkades verwijderen	24
Problemen verhelpen	26
Installatie	31
Veiligheidsinstructies	31
Instellingen	31
Afvoeraansluiting	32
Aansluiting op watertoevoer	32
Elektrische aansluiting	33
Service	34
Technische gegevens en energielabel	35
Technische gegevens	35
Informatie voor consumenten	35
Informatie voor testinstituut	35

Uw vaatwasser

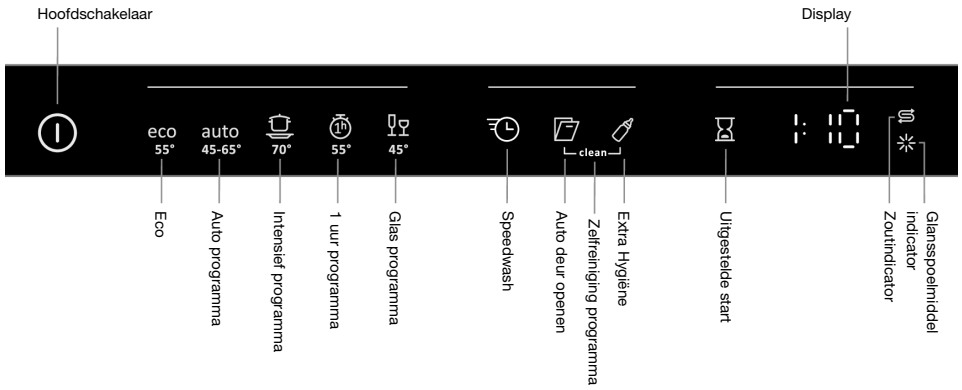

Installeer de vaatwasser, zie hoofdstuk Installatie. Open hierna de deur en druk op de hoofdschakelaar om de machine te gaan gebruiken.

Wanneer de vaatwasser voor de eerste keer wordt aangezet is het belangrijk dat u de juiste instellingen kiest om een goed wasresultaat te garanderen. Zie hoofdstuk Voor de eerste afwas.

Veiligheidsinstructies

- Lees de Gebruiksaanwijzing en bewaar deze op een veilige plaats.
- Aantal standaard couverts: 13
- Gebruik de vaatwasser nooit voor enig ander doel dan in deze gebruiksaanwijzing omschreven is.
- Laad de vaatwasserdeur of de korven uitsluitend met vaat.
- Laat de deur van de vaatwasser nooit open staan om struikelen te voorkomen.
- Gebruik alleen vaatwasmiddelen voor de vaatwasser!
- Deze machine kan worden gebruikt door kinderen vanaf 8 jaar en door mensen met verminderde fysieke capaciteiten, mentale vermogens, geheugenverlies of gebrek aan ervaring en kennis. Deze mensen moeten onder toezicht staan wanneer ze de machine gebruiken of moeten instructies krijgen over het gebruik van de machine en begrijpen welke risico's zich kunnen voordoen. Schoonmaken van de machine mag niet worden uitgevoerd door kinderen die niet onder toezicht staan.
- Beschadigde netvoedingskabels mogen uitsluitend worden vervangen door een gekwalificeerde elektromonteur.
- Gebruik de vaatwasser alleen in huishoudelijke omgevingen voor het afwassen van huishoudelijke vaat. Enig ander gebruik is verboden.
- Plaats nooit serviesgoed met oplosmiddelresten in de vaatwasser, want hierdoor ontstaat er risico op ontploffing. Daarnaast mag er geen vaat met as, was of smeermiddelen in de vaatwasser worden afgewassen.
- Kinderen moeten in de gaten worden gehouden. Laat kinderen niet met de vaatwasser spelen of deze gebruiken. Wees met name alert wanneer de deur open staat. Er kan wat vaatwasmiddel achtergebleven zijn! Start de vaatwasser altijd direct na het toevoegen van vaatwasmiddel.

**WAARSCHUWING!**

Messen en andere voorwerpen met scherpe punten moeten ofwel met de punten naar beneden in de bestekkorf worden geplaatst ofwel horizontaal in andere korven.

**WAARSCHUWING!**

Kinderen moeten onder toezicht blijven – vaatwasmiddel is bijtend!

Installatie

Zie het hoofdstuk Installatie.

Winteropslag/transport

Sla de vaatwasser vorstvrij op en vermijd transport over grote afstanden in zeer koude weersomstandigheden. Transporteer de vaatwasser rechtop of liggend op de achterzijde.

Overloopbeveiliging

De overloopbeveiliging pompt water weg en sluit de watertoevoer af wanneer het waterniveau van de vaatwasser boven het normale niveau stijgt. Indien de overloopbeveiliging geactiveerd wordt, komt er F54 op het display te staan. Sluit dan de watertoevoer af en bel de servicedienst.

Verpakking

De buitenverpakking beschermt het product tijdens transport. Het verpakkingsmateriaal is recyclebaar. Scheid de verschillende verpakkingsmaterialen om het gebruik van grondstoffen en afval te verminderen. Uw dealer kan de verpakking terugnemen om te recyclen of u doorverwijzen naar de dichtstbijzijnde milieustraat. De verpakking bestaat uit:

- Golfkarton gemaakt van 100% gerecycled materiaal.
- Polystyreenschuim (EPS) zonder chloor of fluor.
- Steunen zijn van onbehandeld hout gemaakt.
- Beschermfolie is gemaakt van polyethyleen (PE).

Verwijdering

De vaatwasser is gemaakt en gelabeld voor recycling.

Wanneer de vaatwasser het eind van zijn levensduur heeft bereikt en moet worden verwijderd, moet de vaatwasser onmiddellijk onbruikbaar worden gemaakt. Verwijder de stroomkabel uit het stopcontact en knip deze zo kort mogelijk af.

Neem contact op met de plaatselijke autoriteiten voor informatie over waar en hoe uw vaatwasser op correcte wijze kan worden gerecycled.

Voor de eerste afwas

Waterhardheid

Voor een goed afwasresultaat heeft de vaatwasser zacht water nodig (water met weinig mineralen). Hard water laat een witte laag op de afwas en de vaatwasser achter.

Waterhardheid controleren

Waterhardheid wordt opgegeven in de Duitse schaal voor waterhardheid (°dH) of de Franse schaal voor waterhardheid (°fH).

Geleverd water met een waterhardheid hoger dan 6°dH (9°fH) moet verzacht worden. Dit gaat automatisch met de ingebouwde waterontharder. Om de waterontharder optimaal te laten functioneren moet het aangepast zijn aan de hardheid van het geleverde water. Wanneer u eenmaal de waterontharder heeft ingesteld kunt u het vaatwasmiddel en glansspoelmiddel gebruiken in de dosering voor zacht water.

Neem contact op met uw lokale waterleidingbedrijf om de waterhardheid in uw gebied te controleren.

Noteer de waterhardheid: _____

Als de waterhardheid hoger is dan 50°dH (89°fH), raden we aan om een externe waterontharder aan te sluiten.

Toegenomen verbruik tijdens regeneratie

De ingebouwde waterontharder van de vaatwasser wordt regelmatig geregenereerd om zijn functie te behouden. Regeneratie verlengt het vaatwasprogramma en verhoogt het energieverbruik en het waterverbruik. De frequentie waarmee de waterontharder van de vaatwasser wordt geregenereerd, hangt af van de geselecteerde instelling.

Voorbeeld: als het Eco -programma draait met een waterhardheid van 14 °dH(25 °fH), wordt de waterontharder regelmatig geregenereerd (na 7 afwascycli). Het energieverbruik neemt toe met 0,015 kWh en het waterverbruik met 2,3 liter terwijl de programmatijd met 3 minuten wordt verlengd. Regeneratie vindt plaats tijdens de hoofdwas van het programma.



WAARSCHUWING!

Hard water laat een witte laag achter op de vaat en in de vaatwasser. Daarom is het belangrijk dat u de juiste instelling voor de waterontharder kiest! Zie Waterhardheid in het hoofdstuk Instellingen.

Gebruik de vaatwasser nooit als het zoutreservoir leeg is indien het geleverde water een waterhardheid heeft hoger dan 6°dH (9°fH).

Waterhardheid instellen

Het hoofdstuk Instellingen geeft aan hoe u de waterontharder kunt instellen.

☞ Zout bijvullen

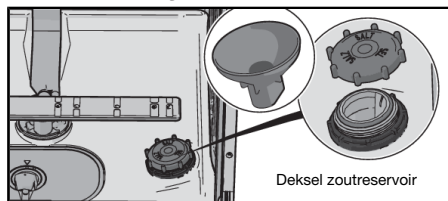

1. Schroef de deksel van het zoutreservoir.
2. Plaats de bij de vaatwasser geleverde trechter in het vulgat van het zoutreservoir. Giet allereerst ongeveer 1 l water naar binnen.
3. Voeg vervolgens zout toe, maximaal 630 gram, totdat het reservoir vol is. Gebruik grofkorrelig zout of speciaal zout voor vaatwassers.
4. Veeg overtollig zout weg, zodat het deksel weer stevig kan worden vastgedraaid.

Start direct na het vullen van het zoutvat een vaatwasprogramma om roestvorming te voorkomen.

Glansspoelmiddel instellen

Het hoofdstuk Instellingen beschrijft het instellen van de dosering van het glansspoelmiddel.

✱ Glansspoelmiddel bijvullen

Drogen gaat sneller en met een beter resultaat als u glansspoelmiddel gebruikt. U krijgt ook een beter afwasresultaat met een heldere en vlekkeloze vaat.

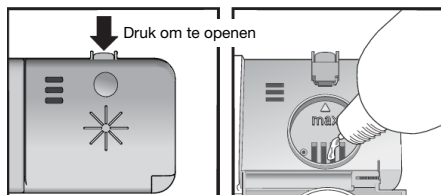

1. Open het deksel van het glansspoelmiddelbakje.
2. Vul glansspoelmiddel bij tot aan de markering **max**.
3. Verwijder eventueel gemorste resten glansspoelmiddel rond het bakje.
4. Sluit de deksel goed.

Groener afwassen

De vaatwasser bespaart energie en water

Als een vaatwasser in een particulier huishouden wordt gebruikt, wordt er over het algemeen minder energie en water verbruikt in vergelijking met het met de hand afwassen van de vaat.

Spoel niet af met stromend water

Spoel het serviesgoed niet af met stromend water voordat u het in de vaatwasser plaatst. Verwijder alleen de grote voedselresten voordat u de vaat in de vaatwasser plaatst.

Kies een groen vaatwasmiddel

Lees de milieuverklaring op de verpakking!

Te veel vaatwasmiddel, glansspoelmiddel en zout kan leiden tot minder effectief afwassen en is ook belastender voor het milieu.

Draai een volgeladen vaatwasser

Bespaar energie en water door te wachten tot de vaatwasser vol is voordat u een programma draait (zie aantal standaard couverts).

Draai de programma's op een lagere temperatuur

Indien de vaat slechts licht vervuild is, kunt u een programma met een lage temperatuur selecteren.

Selecteer vaatwasprogramma – Eco

Dit programma is geschikt voor het wassen van normaal vuile vaat en is het meest effectieve programma wat betreft energie- en waterverbruik. Dit programma wordt gebruikt bij de beoordeling of de EU-wetgeving inzake Ecodesign wordt nageleefd.

Het vaatwasprogramma is ontworpen voor een effectieve afwas waarmee zo weinig mogelijk energie en water wordt gebruikt. Het programma wast lange tijd bij een lage temperatuur.

Kies optie – Auto deur openen

Betere droogresultaten worden verkregen wanneer u de optie Auto deur openengebruikt, die aan het einde van het programma automatisch de vaatwasserdeur opent. Wacht tot de vaatwasser aangeeft dat het programma klaar is en de vaat is afgekoeld voordat u de vaatwasser gaat uitruimen. (Indien de vaatwasser is ingebouwd, moet het aangrenzende keukenmeubilair bestand zijn tegen condens van de vaatwasser).

Aansluiten op koud water

Sluit de vaatwasser aan op de koudwatertoevoer indien het gebouw wordt verwarmd met olie, elektriciteit of gas.

Aansluiting op warmwatertoevoer

Sluit de vaatwasser aan op de warmwatertoevoer (max. 70 °C) indien het gebouw wordt verwarmd met een energiezuinige warmtebron zoals stadsverwarming, zonne-energie of geothermische energie. De keuze van een warmwateraansluiting verkort de afwastijd en verlaagt het energieverbruik van de vaatwasser.

LET OP!

Overschrijd de toegestane temperatuur van het toegevoerde water niet. Diverse materialen in bepaald kookgerei kunnen niet tegen hoge temperaturen.

Inruimen van de vaatwasser

Breekbare vaat

Sommig serviesgoed is niet vaatwasserbestendig. Dit kan diverse oorzaken hebben. Sommige materialen kunnen niet tegen de hoge temperatuur, andere kunnen door het vaatwasmiddel beschadigd worden.

Wees voorzichtig met bijvoorbeeld handgemaakte voorwerpen, delicate decoraties, kristal/glazen, zilver, koper, tin, aluminium, hout en plastic. Kijk naar de aanduiding "Vaatwasser veilig/Dishwasher safe".

Laden heeft invloed op de resultaten

Laad de vaat zorgvuldig voor de beste was- en droogresultaten met het laagst mogelijke energie- en waterverbruik. Geef uw vaatwasser de beste kans om overal bij te kunnen en alles schoon te maken en om de vaat zo grondig mogelijk te drogen.

- Zorg dat alle vuile oppervlakken naar binnen en naar beneden wijzen!
- Vaat mag niet op of in elkaar worden gestapeld.
- Plaats vaat met holtes, zoals kopjes, zo dat het spoelwater eruit loopt. Dit is ook belangrijk voor plastic vaat.
- Zorg ervoor dat kleine voorwerpen niet door de vaatwasserkorf heen kunnen vallen, zet ze in de bestekkorf.



LET OP!

Controleer of de sproeiarmen vrij kunnen draaien.

De korven van de vaatwasser

De vaatwasser is voorzien van een bovenkorf en een onderkorf met een bestekmand.

Het uiterlijk van de korven kan variëren, afhankelijk van de uitvoering van de vaatwasser.

Bovenste korf

Zet glazen, kopjes, schalen, kleine borden en schotels in de bovenste korf. Zorg dat alle vuile oppervlakken naar binnen en naar beneden wijzen! Wijn glazen worden op het wijnglazenrek geplaatst en messen in de messenhouder aan de rechterkant (indien aanwezig).

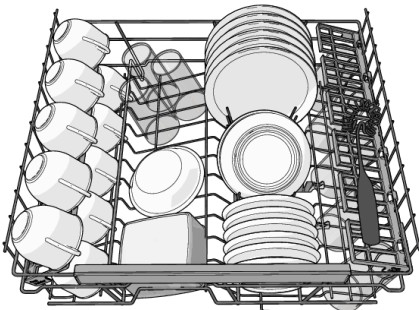

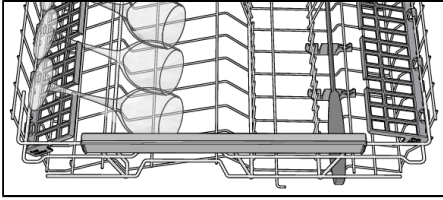

Omhoog en omlaag zetten van de bovenste korf

1. Trek de bovenste korf naar voren.
2. Pak de bovenste korf aan beide kanten beet en breng til deze omhoog.
3. Til de korf herhaaldelijk met beide handen op om de stand te veranderen. (De bovenste korf kan in drie standen worden geplaatst.) Wanneer de bovenste korf in de hoogste stand staat, zorgt optillen ervoor dat deze weer teruggaat naar de laagste stand. Let er op dat beide zijden van de korf altijd op de dezelfde hoogte zitten.

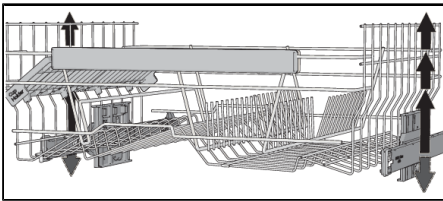

Onderkorf

Plaats borden, dessertborden, schalen, pannen en bestek (in de messenkorf) in de onderste korf.

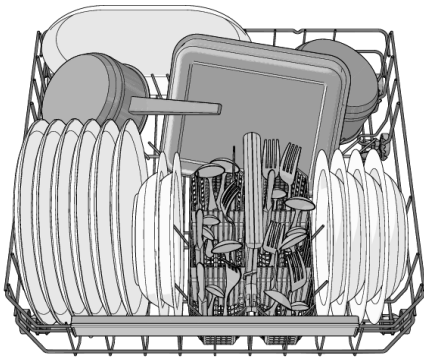

Neerklapbare rekken

Klap de neerklapbare pennen (bordensteunen) neer voor het afwassen van pannen. Maak de neerklapbare pennen vrij door de grendel naar binnen te duwen voordat u hun stand verandert.

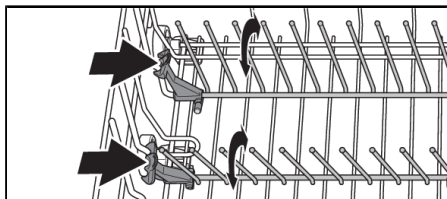

Bestekkorf

Plaats het bestek met de handvatten naar beneden, behalve messen, en verdeel het bestek zo goed mogelijk. Zorg ervoor dat lepels niet in elkaar vallen.

Plaats de bestekkorf in de onderste korf.

Bestekkorf met deksel

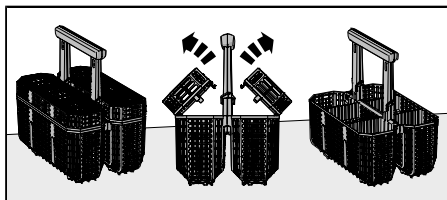

De deksel van de bestekkorf kan worden verwijderd.

Flexibele bestekkorf

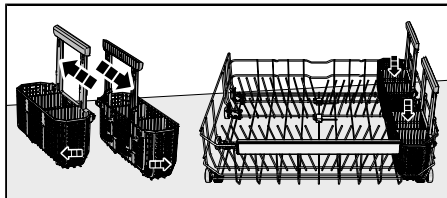

De bestekkorf is flexibel en kan in twee delen worden gescheiden, die vervolgens aan de zijkant van de onderkorf bevestigd kunnen worden.

Vaatwasser gebruiken

Voeg vaatwasmiddel toe

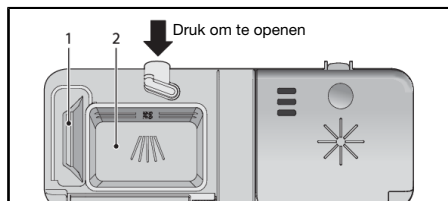

1. Voorwasmiddelbakje
2. Hoofdwasmiddelbakje

De hoeveelheid toe te voegen vaatwasmiddel hangt af van de waterhardheid.

Houd u aan de aanwijzingen op de verpakking van het vaatwasmiddel. Deze vaatwasser bevat een waterontharder, dus gebruik een dosering vaatwasmiddel en glansspoelmiddel die geschikt is voor zacht water.

Te veel vaatwasmiddel kan leiden tot minder effectief afwassen en is ook belastender voor het milieu.

Het vaatwasmiddelbakje moet droog zijn wanneer u er vaatwasmiddel in doet. Er is een bakje voor de voorwas en een ander bakje voor de hoofdwash. Indien u poeder of vloeibaar vaatwasmiddel gebruikt, doseer dan een kleine hoeveelheid in het voorwasmiddelbakje. Neem contact op met de wasmiddelfabrikant als u vragen heeft over het vaatwasmiddel.

LET OP!

Gebruik alleen vaatwasmiddelen voor de vaatwasser! Afwasmiddel mag niet gebruikt worden, omdat het daarbij gevormde schuim een effectieve werking van de vaatwasser belemmert.

Vaatwastabletten

Breek de tablet in twee stukken als het deksel van het bakje moeilijk dicht gaat. Als het deksel te strak zit en niet correct open kan gaan, is het mogelijk dat de afgifte van het vaatwasmiddel niet correct plaatsvindt.

LET OP!

Het gebruik van vaatwastabletten wordt niet aangeraden voor korte programma's (korter dan 75 minuten). Gebruik daarvoor liever poeder of een vloeibaar vaatwasmiddel.

Alles-in-één vaatwasmiddel

Er zijn veel soorten alles-in-één vaatwasmiddelen op de markt. Lees de aanwijzingen voor deze producten zorgvuldig door.

Het hoofdstuk Instellingen beschrijft hoe u de instelling 'TAB' (3-in-1/alles-in-één vaatwasmiddel) activeert. Let op dat het zout in het zoutreservoir moet worden gedaan. Wanneer u niet tevreden bent met de afwas- of droogresultaten, dient u de instelling TAB (3-in-1/alles-in-één vaatwasmiddel) te deactiveren en zout, vaatwasmiddel en glansspoelmiddel bij te vullen. Zie hoofdstuk Voor de eerste afwas.

LET OP!

Optimale was- en droogresultaten krijgt u wanneer u normaal vaatwasmiddel gebruikt tezamen met apart glansspoelmiddel en zout.

De hoofdschakelaar

Houd de hoofdschakelaar ingedrukt totdat het display aan gaat. Controleer ook of de waterkraan open staat.

- Kies programma

Kies een programma dat past bij het soort vaat en hoe vuil de vaat is. Het programma Eco is altijd vooraf geselecteerd.

Druk op het gewenste programma totdat het programmasymbool geactiveerd is.

eco 55° Eco

Dit programma is geschikt voor het wassen van normaal vuile vaat en is het meest effectieve programma wat betreft energie- en waterverbruik. Dit programma wordt gebruikt bij de beoordeling of de EU-wetgeving inzake Ecodesign wordt nageleefd.

auto 45-65° Auto programma

De vaatwasser kan meten hoe vervuild de vaat is en stelt het waterverbruik en de temperatuur daarop af. Wanneer de vaatwasser pas is geïnstalleerd, moet het programma vijfmaal worden gedraaid voordat het afstellen compleet is en de beste resultaten oplevert.

auto 45-65° + + QuickIntensive¹⁾

QuickIntensive (Auto programma + Speedwash + Auto deur openen) is een effectief programma voor licht opgedroogde etensresten. (Dit programma is niet geschikt voor de verbrande etensresten op bijvoorbeeld ovenschalen.)



70° Intensief programma

Een programma met een hoge temperatuur om vet te verwijderen van zeer vuile vaat zoals pannen, braadpannen en ovenschalen. Als er na deze vaat nog ruimte over is in de vaatwasser, kunt u borden en dergelijke toevoegen.



55° 1 uur programma

Een snel programma voor licht opgedroogde etensresten. (Dit programma is niet geschikt voor de verbrande etensresten op bijvoorbeeld ovenschalen.)

In combinatie met Speedwash wordt het programma korter (15 minuten).



45° Glas programma

Een delicaat vaatwasprogramma met een lage temperatuur voor het wassen van tere voorwerpen van kristal/glas. Denk eraan om weinig vaatwasmiddel te gebruiken en de voorwerpen zo te plaatsen dat ze elkaar tijdens het wassen niet kunnen raken. Zie ook Breekbare vaat in het hoofdstuk Inruimen van de vaatwasser. Porselein dat net is gebruikt en geen opgedroogde resten heeft kan ook met dit programma gewassen worden.

¹⁾ Programmatijd 90 minuten.

clean Zelfreiniging programma

Zelfreinigingsprogramma voor het hygiënisch reinigen van de kuip van de vaatwasser, de sproeiarmen en de spoelpijpen.

Dit programma moet draaien (zonder vaat in de machine) met normaal vaatwasmiddel of citroenzuur. Er zijn ook speciale vaatwasserreinigers te koop. Voor het verwijderen van kalkafzetting, kijk Kuip van de vaatwasser in het hoofdstuk Onderhoud en reiniging.

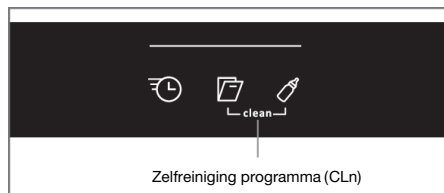

Houd de optietoetsen voor Zelfreiniging programma ingedrukt om het programma te activeren. Zelfreiniging programma start wanneer de deur wordt gesloten.

- Kies optie

Druk, om een optie te selecteren, op een van de optietoetsen totdat de optie geactiveerd is. De beschikbare opties verschillen per programma en sommige opties kunnen niet gecombineerd worden (beschikbare opties branden gedimd).

Speedwash

Deze optie verkort de programmaduur, maar gebruikt meer energie en water.

Auto deur openen²⁾

De vaatwasserdeur gaat automatisch open voor een beter droogresultaat. Wacht tot de vaatwasser aangeeft dat het programma klaar is en de vaat is afgekoeld voordat u de vaatwasser gaat uitruimen. (Indien de vaatwasser is ingebouwd, moet het aangrenzende keukenmeubilair bestand zijn tegen condens van de vaatwasser).

De droogtijd voor de Auto deur openen-optie is verschillend voor de verschillende programma's.

LET OP!

Voor de beste droogresultaten sluit u de deur niet voordat de droogfase is voltooid en de machine automatisch is uitgeschakeld.

WAARSCHUWING!

De vaatwasserdeur mag niet geblokkeerd of gesloten worden wanneer deze automatisch wordt geopend. Dit kan het deurslotmechanisme beschadigen. Wacht minstens 5 minuten voordat u de deur sluit.

Extra Hygiëne

Deze optie is bedoeld voor situaties waarin hoge eisen aan de hygiëne worden gesteld, zoals het afwassen van flesjes van een zuigeling en snijplanken. De temperatuur is zowel in de hoofdwas als in de eindspoeling hoger.

²⁾ De Auto deur openen optie is vooraf geselecteerd bij sommige programma's.

Uitgestelde start

Als u Uitgestelde start kiest, zal de vaatwasser 1-24 uur nadat u de deur gesloten heeft starten.

1. Druk eenmaal op de knop om Uitgestelde start te activeren. Druk meerdere keren op de knop of houd deze ingedrukt om het door u gewenste aantal uren in te stellen.
2. Sluit de deur en de vaatwasser zal met hele uren aftellen en na de gekozen startvertraging starten.

Indien u de Uitgestelde start-optie wilt annuleren, moet u de deur openen en de hoofdschakelaar ingedrukt houden totdat het display uitgaat.

Vaatwasser starten

Sluit de deur om de vaatwasser te starten. Indien de hoofdschakelaar aan staat, zal de vaatwasser automatisch starten wanneer de deur wordt gesloten.

- Resterende tijd

Wanneer u eenmaal een programma en opties gekozen heeft, wordt de tijd dat het programma de laatste keer duurde op het display weergegeven.

Statuslamp

Het statuslampje aan de onderkant van de vaatwasser geeft aan dat een programma gestart is.

Knipperend licht

Een knipperend lampje geeft aan dat de deur is geopend terwijl een programma aan de gang is. Als het lampje knippert wanneer de deur gesloten is, is er een storing opgetreden. Zie het hoofdstuk Problemen verhelpen.

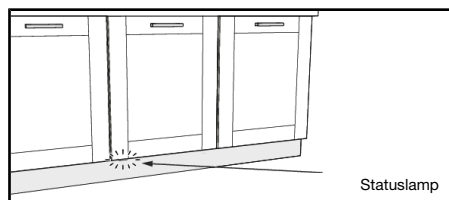

Een programma stoppen of wijzigen

Als u van programma wilt veranderen nadat de vaatwasser is gestart, open dan de deur en houd de hoofdschakelaar ingedrukt totdat het display uitgaat. Gebruik meer vaatwasmiddel als de deksel van het wasmiddeldoseerbakje open is gegaan. Druk dan de hoofdschakelaar in, kies een ander programma en sluit de deur.

Indien u meer vaat wilt laden

Open de deur. De vaatwasser stopt automatisch. Voeg meer vaat toe en sluit de deur. Na een tijdje gaat de vaatwasser door met het programma.

Als de vaatwasser is uitgegaan door een stroomstoring

Als het vaatwasprogramma niet voltooid was, gaat het onderbroken programma verder zodra de stroomtoevoer hersteld is.

LET OP!

Tijdens het drogen wordt het programma onderbroken indien de stroom wordt uitgeschakeld of de deur langer dan 2 minuten geopend blijft.

Nadat het programma is beëindigd

Het einde van het programma wordt aangegeven door één kort signaal van de zoemer. In het hoofdstuk Instellingen is beschreven hoe deze functie gewijzigd kan worden.

Bovendien wordt het einde van het programma aangegeven doordat het statuslampje uitgaat. Kijk Statuslamp in het hoofdstuk Vaatwasser gebruiken.

De vaatwasser schakelt automatisch uit nadat het programma klaar is. Draai de waterkraan elke keer na gebruik dicht.

De beste droogresultaten

- Laad de vaatwasser volledig.
- Plaats vaat met holtes, zoals kopjes, zo dat het spoelwater eruit loopt. Dit is ook belangrijk voor plastic vaat.
- Vul glansspoelmiddel bij of verhoog de dosering glansspoelmiddel.
- Activeer de optie Auto deur openen.
- Laat de vaat afkoelen voordat u de vaatwasser uitruimt.

De vaatwasser uitruimen

Heet porselein is breekbaar. Laat het in de vaatwasser afkoelen voordat u het eruit haalt.

Ruim de onderkorf eerst uit zodat er geen waterdruppels van de bovenkorf op de vaat in de onderkorf vallen.

Programma tabel

- Programma	Vaatwas- middel, bakje 1 / 2 (ml)	- Opties	Voorwas- sen	Hoofdwat- er	Aantal spoelingen	Eindspeo- ling	Verbruikswaarden ¹⁾		
							Afwastijd (ca. uren:min)	Energie (circa kWh)	Waterver- br. (L)
Eco ²⁾	--- / 25	Auto deur openen	0	55 °C	2	48 °C	3:25	0,72	8,9
Auto programma	--- / 25	Auto deur openen	1-3	50-65 °C	2-3	65 °C	2:10-2:50	0,9-1,5	8,5- 17
Intensief program- ma	10 / 25		2	70 °C	2	70 °C	2:55	1,6	14,5
1 uur programma	--- / 25		-	55 °C	2	65 °C	1:00	0,8	8,5
Glas programma	--- / 20		-	45 °C	2	50 °C	1:40	0,7	8

¹⁾ De verbruikswaarden variëren, afhankelijk van de temperatuur van het inkomende water, omgevingstemperatuur, belading, geselecteerde extra functies en dergelijke. De waarden van het Eco programma zijn nauwkeurig, de andere waarden zijn indicatief.

²⁾ Dit programma is geschikt voor het wassen van normaal vuile vaat en is het meest effectieve programma wat betreft energie- en waterverbruik. Dit programma wordt gebruikt bij de beoordeling of de EU-wetgeving inzake Ecodesign wordt nageleefd.

Instellingen

Open het instellingenmenu:



1 Open eerst de deur. Zet de machine uit. Houd de hoofdschakelaar ingedrukt totdat het display oplicht.

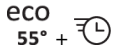

2 Binnen 10 seconden:

- druk op de programmatoets voor Eco en de optietoets voor Speedwash.

3 Op het display staat het instellingenmenu (actuele instelling en de actueel ingestelde waarde).

(U kunt het menu verlaten door te bladeren door het menu of door op de hoofdschakelaar te drukken.)

Navigeer door het instellingenmenu:

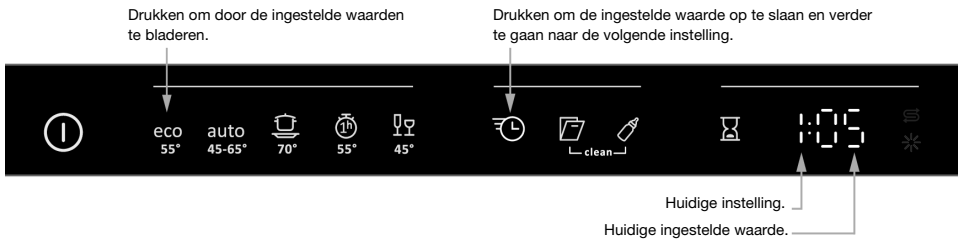

U kunt nu de volgende instellingen veranderen:

Instellingen	Opties							
1	Glansspoelmiddel	1:00 - 1:05						
		<p>Dosering glansspoelmiddel.</p> <p>Verhoog de dosering glansspoelmiddel:</p> <ul style="list-style-type: none"> Als er watervlekken op het serviesgoed zitten. <p>Verlaag de dosering glansspoelmiddel:</p> <ul style="list-style-type: none"> Als er een kleverige witte of blauwe film op het serviesgoed zit. Als er strepen op het serviesgoed zitten. Opeenhoping van schuim. Als u zeer zacht water heeft, kunt u het glansspoelmiddel verdunnen met 50:50 water. <p><i>Instelling af-fabriek: 05</i></p>						
2	Waterhardheid	2:00 - 2:09						
		<p>Waterontharder afstellen. Selecteer een instelling afhankelijk van de hardheid van het geleverde water. Het is belangrijk dat deze instelling correct is.</p> <table border="1"> <thead> <tr> <th>Waterhardheid Duitse schaal</th> <th>Waterhardheid Franse schaal</th> <th>Aanbevolen instellingen</th> </tr> </thead> <tbody> <tr> <td>0-5°dH</td> <td>0-9°fH</td> <td>2:00</td> </tr> </tbody> </table>	Waterhardheid Duitse schaal	Waterhardheid Franse schaal	Aanbevolen instellingen	0-5°dH	0-9°fH	2:00
Waterhardheid Duitse schaal	Waterhardheid Franse schaal	Aanbevolen instellingen						
0-5°dH	0-9°fH	2:00						

Instellingen	Opties																															
		<table border="1" data-bbox="499 132 1018 512"> <thead> <tr> <th data-bbox="499 132 669 193">Waterhardheid Duitse schaal</th> <th data-bbox="669 132 840 193">Waterhardheid Franse schaal</th> <th data-bbox="840 132 1018 193">Aanbevolen in- stellingen</th> </tr> </thead> <tbody> <tr> <td data-bbox="499 193 669 225">6-8°dH</td> <td data-bbox="669 193 840 225">10-14°fH</td> <td data-bbox="840 193 1018 225">2:01</td> </tr> <tr> <td data-bbox="499 225 669 256">9-11°dH</td> <td data-bbox="669 225 840 256">15-20°fH</td> <td data-bbox="840 225 1018 256">2:02</td> </tr> <tr> <td data-bbox="499 256 669 288">12-14°dH</td> <td data-bbox="669 256 840 288">21-25°fH</td> <td data-bbox="840 256 1018 288">2:03</td> </tr> <tr> <td data-bbox="499 288 669 320">15-19°dH</td> <td data-bbox="669 288 840 320">26-34°fH</td> <td data-bbox="840 288 1018 320">2:04</td> </tr> <tr> <td data-bbox="499 320 669 352">20-24°dH</td> <td data-bbox="669 320 840 352">35-43°fH</td> <td data-bbox="840 320 1018 352">2:05</td> </tr> <tr> <td data-bbox="499 352 669 384">25-29°dH</td> <td data-bbox="669 352 840 384">44-52°fH</td> <td data-bbox="840 352 1018 384">2:06</td> </tr> <tr> <td data-bbox="499 384 669 416">30-39°dH</td> <td data-bbox="669 384 840 416">53-70°fH</td> <td data-bbox="840 384 1018 416">2:07</td> </tr> <tr> <td data-bbox="499 416 669 448">40-49°dH</td> <td data-bbox="669 416 840 448">71-88°fH</td> <td data-bbox="840 416 1018 448">2:08</td> </tr> <tr> <td data-bbox="499 448 669 480">50°dH</td> <td data-bbox="669 448 840 480">89°fH</td> <td data-bbox="840 448 1018 480">2:09</td> </tr> </tbody> </table> <p data-bbox="499 555 1018 715"> Vergeet niet het zoutreservoir te vullen met zout nadat de waterontharder op 2:01 - 2:09 is ingesteld. <i>Selecteer 2:00 als het inkomende water een hardheid heeft die lager is dan 6°dH (9°fH). De waterontharder wordt dan gedeactiveerd en er is geen zout nodig.</i> <i>Instelling af-fabriek: 04</i> </p>	Waterhardheid Duitse schaal	Waterhardheid Franse schaal	Aanbevolen in- stellingen	6-8°dH	10-14°fH	2:01	9-11°dH	15-20°fH	2:02	12-14°dH	21-25°fH	2:03	15-19°dH	26-34°fH	2:04	20-24°dH	35-43°fH	2:05	25-29°dH	44-52°fH	2:06	30-39°dH	53-70°fH	2:07	40-49°dH	71-88°fH	2:08	50°dH	89°fH	2:09
Waterhardheid Duitse schaal	Waterhardheid Franse schaal	Aanbevolen in- stellingen																														
6-8°dH	10-14°fH	2:01																														
9-11°dH	15-20°fH	2:02																														
12-14°dH	21-25°fH	2:03																														
15-19°dH	26-34°fH	2:04																														
20-24°dH	35-43°fH	2:05																														
25-29°dH	44-52°fH	2:06																														
30-39°dH	53-70°fH	2:07																														
40-49°dH	71-88°fH	2:08																														
50°dH	89°fH	2:09																														
3 TAB (3-in-1/alles-in- één vaatwasmid- del)	3:00 (Uit) 3:01 (Aan)	<p data-bbox="499 727 1018 1174"> U kunt deze instelling activeren, wanneer u 3-in-1/alles-in-één vaatwasmiddel gebruikt. De vaatwasprogramma's worden automatisch aangepast om iedere keer de best mogelijke afwas- en droogresultaten op te leveren. Wanneer deze instelling actief is, is het niet nodig om glansspoelmiddel toe te voegen, omdat de dosering van het glansspoelmiddel met deze optie wordt uitgeschakeld. Het vermindert ook de hoeveelheid zout die aan de waterontharder wordt toegevoegd. Let op dat het zout in het zoutreservoir moet worden gedaan. Om goede vaatwasresultaten te kunnen behalen, is het essentieel om te controleren welk vaatwasmiddel of alles-in-één product het best aan uw wensen voldoet! Lees de instructies op de verpakking van het vaatwasmiddel zorgvuldig voor informatie over het gebruik. Houd u altijd aan de gebruiksaanwijzing of de informatie op de verpakking van het vaatwasmiddel! </p>																														
4 Zoemervolume	4:00 - 4:03	De vaatwasser geeft een zoemtoon af bij het einde van een programma of bij een storing.																														

Onderhoud en reiniging

✱ Glansspoelmiddel bijvullen

Wanneer het glansspoelmiddel moet worden bijgevuld, gaat het bovenstaande symbool op het display branden.

Na het bijvullen, kan het enige tijd duren voordat het symbool weer uitgaat.

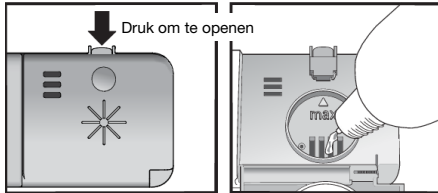

1. Open het deksel van het glansspoelmiddelbakje.
2. Vul glansspoelmiddel bij tot aan de markering **max**.
3. Verwijder eventueel gemorste resten glansspoelmiddel rond het bakje.
4. Sluit de deksel goed.

§ Zout bijvullen

Wanneer het zout moet worden bijgevuld, gaat het bovenstaande symbool op het display branden.

Na het bijvullen, kan het enige tijd duren voordat het symbool weer uitgaat.

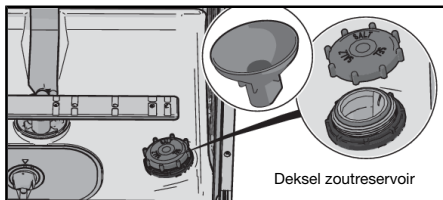

1. Schroef de deksel van het zoutreservoir.
2. Plaats de bij de vaatwasser geleverde trechter in het vulgat van het zoutreservoir. (Water is alleen de eerste keer nodig.)
3. Voeg vervolgens zout toe, maximaal 630 gram, totdat het reservoir vol is. Gebruik grofkorrelig zout of speciaal zout voor vaatwassers.
4. Veeg overtollig zout weg, zodat het deksel weer stevig kan worden vastgedraaid.

⚠ WAARSCHUWING!

Start direct na het vullen van het zoutvat een vaatwasprogramma om roestvorming te voorkomen.

Nooit vaatwasmiddel in het zoutreservoir doen. Dit zal de waterontharder onherstelbaar beschadigen!

Reinigen van de filters

Groffilter

Het groffilter houdt grotere voedselresten tegen, die niet door de afvoerpomp kunnen. Leeg indien nodig het groffilter. Het filter moet regelmatig worden schoongemaakt, afhankelijk van hoe vaak de vaatwasser wordt gebruikt.

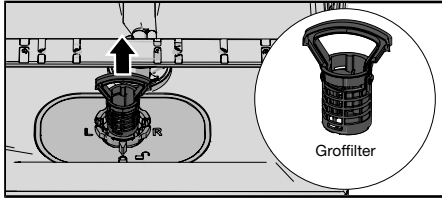

1. Breng het groffilter met de hendel omhoog.
2. Leeg het groffilter.
3. Plaats het groffilter terug. Duw het naar beneden totdat deze vastklikt.

Fijnfilter

Vuil dat op het fijnfilter verzameld is, wordt automatisch bij elke wasbeurt weggespoeld. Maak het fijnfilter schoon als dat nodig is. Het filter moet regelmatig worden schoongemaakt, afhankelijk van hoe vaak de vaatwasser wordt gebruikt.

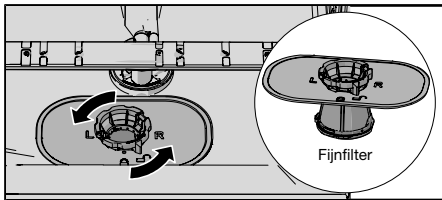

1. Draai de sluitring tegen de klok in en til het filter vervolgens recht omhoog.
2. Reinig het fijnfilter.
3. Plaats het fijnfilter terug and draai de sluitring met de klok mee totdat deze stopt. Zorg ervoor dat de randen goed afsluiten.

Vergeet niet het groffilter terug te plaatsen!



LET OP!

Wasresultaten kunnen slechter zijn als het groffilter en fijnfilter niet correct zijn geplaatst. De vaatwasser mag niet gebruikt worden zonder dat de filters geplaatst zijn!



LET OP!

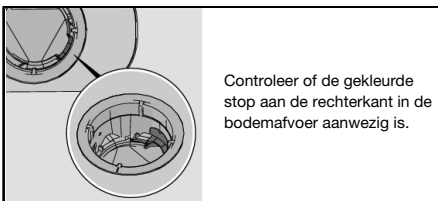

LET OP!

Wasresultaten kunnen slechter zijn als het groffilter en fijnfilter niet correct zijn geplaatst. De vaatwasser mag niet gebruikt worden zonder dat de filters geplaatst zijn!

Het reinigen van de sproeiarmen

Openingen en lagers kunnen soms verstopt raken. Verwijder mogelijk vuil met een paperclip of iets dergelijks. De sproeiarmen hebben ook gaten aan de onderzijde.

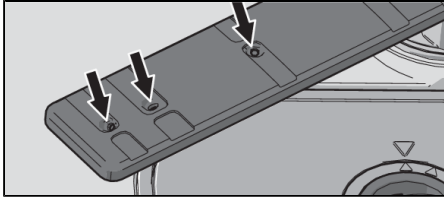

U kunt de sproeiarmen verwijderen om het schoonmaken te vergemakkelijken. Denk eraan dat u ze naderhand weer stevig terug plaatst.

Onderste sproeiarm

- Trek de onderste sproeiarm recht omhoog om deze te verwijderen.

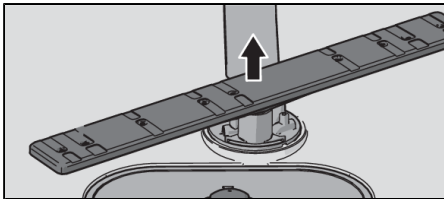

Bovenste sproeiarm

1. Trek de bovenste korf naar voren.
2. Draai de lagers van de sproeiarm tegen de klok in los, om de sproeiarm van de bovenkorf te verwijderen.

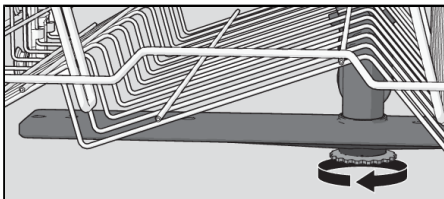

Maak de vaatwasser van binnen en van buiten schoon

Deur en deurafdichting

Open de deur. Reinig de zijkanten van de deur en de deurafdichting regelmatig met een licht vochtige doek. Maak de deurafdichting aan de onderste voorrand van de vaatwasser schoon met een afwasborstel.

Display en toetsen

Houd het display en de toetsen schoon. Veeg ze indien nodig af met een droge of licht vochtige doek. Gebruik nooit reinigingsproducten – deze kunnen krassen veroorzaken op het oppervlak.

Gebruik de hoofdschakelaar om de vaatwasser uit te zetten tijdens het reinigen van de toetsen om te voorkomen dat ze per ongeluk worden geactiveerd.

Kuip van de vaatwasser

De kuip van de vaatwasser is gemaakt van roestvrij staal en wordt tijdens normaal gebruik schoon gehouden (bij regelmatig gebruik).

Wanneer u hard water heeft, kan er kalkafzetting ontstaan in de vaatwasser. Als dit gebeurt, kunt u het Zelfreiniging programma-programma draaien met twee eetlepels citroenzuur in het vaatwasmiddelbakje (zonder vaat in de machine). Er zijn ook speciale vaatwasserreinigers te koop.

Blokkades verwijderen

De afvoerpomp ontstoppen

Wanneer er nog water in de vaatwasser staat nadat het programma klaar is, kan het zijn dat de afvoerpomp geblokkeerd is door een voorwerp. Dergelijke blokkades zijn makkelijk te verwijderen.

1. Zet de machine uit met de hoofdschakelaar en haal de stekker uit het stopcontact.
2. Verwijder het groffilter en het fijnfilter.
3. Schep het water uit de kuip van de vaatwasser.
4. Om de afvoerpomp te controleren moet u de gekleurde stop aan de rechterkant in de bodemafvoer verwijderen.
5. Draai met de hand aan het pompwiel dat achter de stop van afvoerpomp zit. Verwijder de voorwerpen voorzichtig.
6. Plaats de stop van de afvoerpomp terug samen met het fijn- en groffilter.
7. Sluit de machine weer aan.

Wanneer de vaatwasser niet start en een zoemend geluid maakt, is de overloopbeveiliging geactiveerd.

- Draai de waterkraan dicht.
- Verwijder de stekker uit het stopcontact
- Neem contact op met de servicedienst.

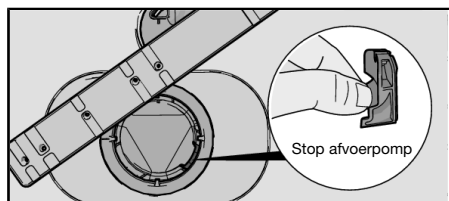

LET OP!

Vergeet niet om de stop van de afvoerpomp terug te plaatsen.

De toevoerslang ontstoppen

Als er kleine deeltjes in het water zitten, kan het buitenfilter op de toevoerslang verstopt raken, wat leidt tot Storing bij waterinlaat.

1. Zet de machine uit met de hoofdschakelaar en haal de stekker uit het stopcontact.
2. Draai de waterkraan dicht.
3. Draai de toevoerslang los.

4. Verwijder zorgvuldig het buitenfilter van de toevoerslang en maak het schoon.
5. Plaats het filter terug en controleer of de afdichtring goed zit.
6. Draai de toevoerslang stevig vast.
7. Steek de stekker in het stopcontact en zet de waterkraan aan. Laat de druk zich opbouwen en controleer of de aansluiting waterdicht is.

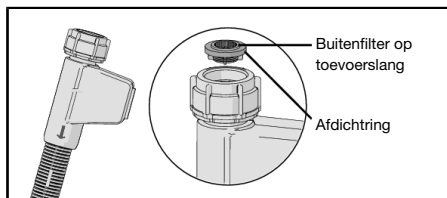

Problemen verhelpen

Foutmelding op het display		Actie
F10	Te veel water	Maak de afvoer pomp schoon. Zie het hoofdstuk Onderhoud en reiniging. Als de problemen blijven terugkomen, neem dan contact op met de servicedienst.
F11	Storing waterafvoer	Zie "Er blijft water in de vaatwasser achter" in de onderstaande tabel "Probleem". Als de problemen blijven terugkomen, neem dan contact op met de servicedienst.
F12	Storing bij waterinlaat	Controleer of de waterkraan open staat. Controleer of het buitenfilter op de ingaande slang niet geblokkeerd is. Zie De toevoerslang ontstoppen in het hoofdstuk Onderhoud en reiniging. Als het probleem aanhoudt, dient u contact op te nemen met de servicedienst.
F40	Lekkage inlaatventiel	Doe de kraan dicht en bel de servicedienst.
F52	Storing waterpeil	Reinig het groffilter en het fijnfilter. Controleer of het buitenfilter op de ingaande slang niet geblokkeerd is. Als de problemen blijven terugkomen, neem dan contact op met de servicedienst.
F54	Te veel water	Doe de kraan dicht en bel de servicedienst.
F56	Storing circulatiepomp	Neem contact op met de servicedienst.
F67	Storing bij waterinlaat	Controleer of de waterkraan open staat. Controleer of het buitenfilter op de ingaande slang niet geblokkeerd is. Zie De toevoerslang ontstoppen in het hoofdstuk Onderhoud en reiniging. Als het probleem aanhoudt, dient u contact op te nemen met de servicedienst.

Druk op een willekeurige knop om de foutmelding te wissen.

Probleem	Mogelijke oorzaken	Actie
De toetsen reageren niet als ze worden ingedrukt.	U hebt de toetsen te snel na het openen van de deur ingedrukt.	Wacht even en probeer het dan nogmaals.
	De toetsen zijn vuil.	Veeg af met een droge of enigszins vochtige doek.
	De deur is dicht.	Open de deur. De toetsen reageren alleen wanneer de deur open is.
Deur gaat niet dicht.	De korven zijn niet juist geplaatst.	Controleer of de korven correct horizontaal zijn geplaatst.
		Controleer of de vaat niet zodanig geplaatst is dat de korven niet op hun plek zitten.
	Het deurslot klikt niet op zijn plaats en vergrendelt niet.	Controleer het deurslot. Indien deze niet op zijn plaats klikt en vergrendelt, moet u de deur openen.

Probleem	Mogelijke oorzaken	Actie
		Houd de toets voor de Auto deur openen-optie ingedrukt totdat de toets begint te knippen. Wacht tot het stopt met knippen (60 seconden). Doe de deur dicht. Controleer of het deurslot op zijn plaats klikt en op slot gaat.
De vaatwasser start niet.	De deur is niet goed gesloten.	Controleer dit.
	U heeft de vaatwasser geopend om er meer vaat in te zetten terwijl er een programma loopt.	Sluit de deur en wacht. Na een tijdje gaat de vaatwasser door met het programma.
	Het deurslot is niet op zijn plaats geklikt en is niet vergrendeld.	Controleer het deurslot. Indien deze niet op zijn plaats klikt en vergrendelt, moet u de deur openen. Houd de toets voor de Auto deur openen-optie ingedrukt totdat de toets begint te knippen. Wacht tot het stopt met knippen (60 seconden). Doe de deur dicht. Controleer of het deurslot op zijn plaats klikt en op slot gaat.
	Er is een zekering/onderbreker geactiveerd.	Controleer dit.
	De stekker zit niet in het stopcontact.	Controleer dit.
	De waterkraan is dicht.	Controleer dit.
	Overloop/lekkers.	Controleer dit.
	Er klinkt een zoemend geluid (de afvoerpomp) uit de vaatwasser, dat niet stopt wanneer de stroom wordt uitgezet met de hoofdschakelaar.	Draai de waterkraan dicht. Trek de stekker uit het stopcontact en bel de servicedienst.
Let erop dat de optie Uitgestelde start niet wordt geselecteerd.	Houd de hoofdschakelaar ingedrukt totdat het display uit is wanneer u de Uitgestelde start-optie wilt annuleren. Herstart de vaatwasser.	
De vaat is niet schoon.	De sproeiarmen draaien niet.	Verwijder de sproeiarmen en reinig deze. Controleer of de vaat de sproeiarmen niet blokkeert.
	Lagers van of gaten in de sproeiarmen geblokkeerd.	Maak de sproeiarmen schoon. Zie het hoofdstuk Onderhoud en reiniging.

Probleem	Mogelijke oorzaken	Actie
	Ongeschikt vaatwasprogramma.	Selecteer een programma met een hoge temperatuur om vet te verwijderen van zeer vuile vaat, zoals Intensief programma.
	Onjuiste dosis vaatwasmiddel.	Doseer afhankelijk van de waterhardheid. Als u veel te veel of veel te weinig vaatwasmiddel gebruikt, zullen de vaatwasresultaten tegenvallen.
	Oud vaatwasmiddel. Vaatwasmiddel is een beperkt houdbaar product.	Vermijd grote verpakkingen.
	Vaat onjuist geladen.	Bedek porselein niet met grote schalen of soortgelijke voorwerpen. Zet geen zeer hoge glazen in de hoeken van de korven.
	Glazen en kopjes zijn tijdens het programma omgevallen.	Plaats de vaat zodanig dat deze goed blijft staan.
	De filters zitten niet goed.	Controleer of de filtergreep in de stoppositie vast zit.
	Stop afvoerpomp niet aanwezig.	Controleer of de gekleurde stop aan de rechterkant in de bodemafvoer aanwezig is. Zie hoofdstuk Onderhoud en reiniging.
Vlekken op roestvrij staal of zilver.	Bepaalde voedingsmiddelen zoals mosterd, mayonaise, citroen, azijn, zout en dressings kunnen vlekken veroorzaken op roestvrij staal als u ze te lang laat zitten.	Spoel dit soort etensresten af als u de vaatwasser niet onmiddellijk start. Overweeg het 1 uur programma-programma met de Speedwash-optie.
	Alle roestvrij stalen voorwerpen kunnen vlekken op zilveren voorwerpen veroorzaken, indien deze met elkaar in contact komen tijdens het vaatwassen. Aluminium kan ook vlekken op de vaat veroorzaken.	Om aanslag en dofte plekken te vermijden moet vaat van verschillende metalen, zoals zilver, roestvrij staal en aluminium gescheiden worden.
Vlekken of waas op het serviesgoed.	De waterontharder lekt zout.	Controleer of het deksel van het zoutreservoir goed is aangedraaid. Neem anders contact op met de servicedienst.
	Onjuist ingestelde waterontharder.	Zie het hoofdstuk Instellingen.
	Onjuiste dosering glansspoelmiddel.	Zie het hoofdstuk Instellingen.

Probleem	Mogelijke oorzaken	Actie
	Zoutreservoir leeg.	Vul zout bij. Zie het hoofdstuk Voor de eerste afwas.
	3-in-1/alles-in-één vaatwasmiddel wordt gebruikt en de instelling TAB (3-in-1/alles-in-één vaatwasmiddel) is geactiveerd.	Schakel de instelling TAB (3-in-1/alles-in-één vaatwasmiddel) uit en vul het zout en glansspoelmiddel bij.
	Een te hoge temperatuur en/of te veel vaatwasmiddel kan intekeningen veroorzaken op kristal. Dit kan helaas niet verholpen, maar alleen voorkomen worden!	Was kristal af op een lage temperatuur en met een bescheiden dosis vaatwasmiddel. Neem contact op met de fabrikant van het vaatwasmiddel.
Er zit een kleverige witte of blauwe film op het serviesgoed.	Dosering glansspoelmiddel te hoog.	Verlaag de dosering. Zie de hoofdstukken Voor de eerste afwas en Instellingen. Als u zeer zacht water heeft, is het wellicht aan te raden het glansspoelmiddel te verdunnen met 50:50 water.
Vlekken na het wassen.	Lippenstift en thee kunnen moeilijk af te wassen zijn.	Gebruik een vaatwasmiddel met een bleekmiddel.
Resten vaatwasmiddel in het vaatwasmiddelbakje na het afwassen.	Het vaatwasmiddelbakje was vochtig toen het vaatwasmiddel erin werd gedaan.	Het vaatwasmiddelbakje moet droog zijn wanneer het vaatwasmiddel erin wordt gedaan.
Ratelend geluid tijdens het vaatwassen.	De vaat is niet goed geladen of de sproeiarmen draaien niet.	Controleer of het serviesgoed stevig staat. Laat de sproeiarmen ronddraaien om te controleren of deze kunnen draaien.
Er blijft water in de vaatwasser achter.	De filters zijn verstopt.	Reinig het groffilter en het fijnfilter.
	De filters zitten niet goed.	Controleer of de filtergreep in de stoppositie vast zit.
	Vuil in de afvoerpomp.	Reinig de afvoerpomp. Zie het hoofdstuk Onderhoud en reiniging.
	Stop afvoerpomp niet aanwezig.	Controleer of de gekleurde stop aan de rechterkant in de bodemafvoer aanwezig is. Zie hoofdstuk Onderhoud en reiniging.
	Knik in de afvoerslang.	Controleer of er geen knikken of scherpe bochten in de slang zitten.

Probleem	Mogelijke oorzaken	Actie
	Verstopte afvoerslang.	Ontkoppel de afvoerslang bij de aansluiting op de sifon van de gootsteen. Controleer of er geen vuil vastzit en of de aansluiting een binnendiameter heeft van ten minste 14 mm.
Vieze geur in de vaatwasser.	Vuil rond de afdichtingen en in de hoeken	Reinig met een afwasborstel en een weinig schuimend schoonmaakmiddel.
	Er zijn gedurende lange tijd programma's geselecteerd met een lage temperatuur.	Draai ongeveer eenmaal per maand een programma met een hogere temperatuur. Of selecteer een zelfreinigingsprogramma. Zie Zelfreiniging programma in het hoofdstuk Vaatwasser gebruiken.
Vetafzettingen in de vaatwasser.	Er zijn gedurende lange tijd programma's geselecteerd met een lage temperatuur.	Selecteer een programma met een hoge temperatuur om vet te verwijderen van zeer vuile vaat, zoals Intensief programma. Of draai een zelfreinigend programma. Zie Zelfreiniging programma in het hoofdstuk Vaatwasser gebruiken.
De vaat is niet voldoende droog.	De optie Auto deur openen is niet geactiveerd.	Activeer de optie Auto deur openen.
	De vaatwasser is niet volledig geladen.	Laad de vaatwasser volledig.
	Glansspoelmiddel moet worden bijgevoerd of de dosering is te laag ingesteld.	Vul glansspoelmiddel bij of verhoog de dosering glansspoelmiddel. Zie de hoofdstukken Voor de eerste afwas en Instellingen.
	3-in-1/alles-in-één vaatwasmiddel wordt gebruikt en de instelling TAB (3-in-1/alles-in-één vaatwasmiddel) is geactiveerd.	Schakel de instelling TAB (3-in-1/alles-in-één vaatwasmiddel) uit en vul het zout en glansspoelmiddel bij.

Installatie

[mm]

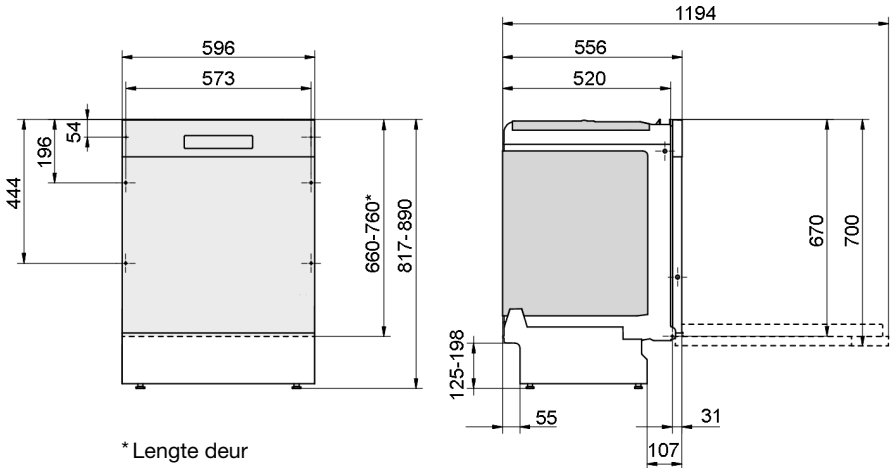

Nominale afmetingen. Werkelijke afmetingen kunnen variëren.

Het is belangrijk dat u de onderstaande instructies en aanwijzingen goed doorleest en opvolgt. Voer de installatie en aansluiting uit volgens de afzonderlijke installatievoorschriften.

Veiligheidsinstructies

- Aansluitingen op elektriciteit, water en afvoer moeten door een erkende vakman worden uitgevoerd.
- Volg altijd de geldende voorschriften op voor water, afvoer en elektriciteit.
- Wees voorzichtig tijdens de installatie! Draag beschermende handschoenen! Voer de installatie uit met minimaal twee personen.
- Plaats een lekbak op de vloer onder de vaatwasser om schade door waterlekage te voorkomen.
- Voordat u de vaatwasser op zijn plaats schroeft, dient u deze te testen door het 1 uur programma-programma met de Speedwash-optie te draaien. Controleer of de vaatwasser zich met water vult en dit weer afvoert. Controleer ook of er geen aansluitingen lekken.



WAARSCHUWING!

Draai de watertoevoer dicht wanneer u bezig bent met de installatie van de vaatwasser!

Bij werkzaamheden moet de stekker uit het stopcontact worden getrokken of moet de stroom worden uitgeschakeld!

Instellingen

- De afmetingen van de uitsparing en aansluitingen vindt u in de separate installatievoorschriften. Controleer of alle afmetingen kloppen voordat u met installeren begint. Let op dat de hoogte van het front aangepast kan worden aan andere uitrusting.
- Zorg dat de ondergrond waarop de vaatwasser wordt geplaatst stevig is. Stel de voetjes zo af dat de vaatwasser waterpas staat.

- Indien de vaatwasser is ingebouwd, moet het aangrenzende keukenmeubilair bestand zijn tegen condens van de vaatwasser.
- Bevestig de beschermfolie (meegeleverd in de zak met documenten) aan de onderzijde van het werkblad. De beschermfolie beschermt het werkblad tegen vocht.
- Controleer of de machine zo is geïnstalleerd dat de deur zonder problemen open gaat, anders kan het zijn dat het deurslot niet goed werkt.
- Houd er rekening mee dat de deurveren mogelijk opnieuw afgesteld moeten worden wanneer een afdekdeur is gemonteerd. Pas de linker en rechter deurveren gelijkmatig aan totdat de deur weer in balans is.

Afvoeraansluiting

Zie de afzonderlijke installatievoorschriften voor de benodigde gegevens.

De vaatwasser is geschikt voor installatie in een verhoogde uitsparing (ten behoeve van een ergonomische werkhogte). Dit betekent dat de vaatwasser dusdanig geplaatst kan worden, zodat de afvoerslang naar een lager niveau loopt dan de onderkant van de vaatwasser, bijvoorbeeld door deze direct naar een afvoerput te leiden. De vaatwasser is uitgerust met een ingebouwde terugloopbeveiliging die voorkomt dat de machine tijdens de wascyclus zonder water komt te zitten.

De afvoerslang kan ook worden aangesloten op een aansluitnippel op de sifon van de gootsteen. Deze aansluitnippel moet een inwendige diameter hebben van minimaal 14 mm.

De afvoerslang mag worden uitgeschoven tot maximaal 3 m (de totale lengte van de afvoerslang mag niet meer zijn dan 4,5 m). Eventuele koppelingen en aansluitbuizen moeten een binnendiameter hebben van minimaal 14 mm. Idealiter moet de afvoerslang echter worden vervangen door een nieuwe slang zonder koppelingen.

Geen enkel onderdeel van de afvoerslang mag meer dan 950 mm boven de onderkant van de vaatwasser uitkomen.

Zet de afvoerslang vast met een slangenklem. Zorg ervoor dat de afvoerslang niet geknikt is.

Aansluiting op watertoevoer

Gebruik uitsluitend de bij de vaatwasser meegeleverde toevoerslang. Gebruik geen oude slangen of andere reserveslangen.

De toevoerleiding moet worden voorzien van een waterkraan (afsluitkraan). De waterkraan moet goed toegankelijk zijn, zodat het water kan worden afgesloten als de vaatwasser verplaatst moet worden.

Wanneer de installatie eenmaal klaar is, kan de waterkraan worden opengedraaid. Wacht even tot de waterdruk zich heeft opgebouwd. Controleer of de aansluiting waterdicht is.

Aansluiting op koudwatertoevoer

Sluit de vaatwasser aan op de koudwatertoevoer indien het gebouw wordt verwarmd met olie, elektriciteit of gas.

Aansluiting op warmwatertoevoer

Sluit de vaatwasser aan op de warmwatertoevoer (max. 70 °C) indien het gebouw wordt verwarmd met een energiezuinige warmtebron zoals stadsverwarming, zonne-energie of geothermische energie. De keuze van een warmwateraansluiting verkort de afwastijd en verlaagt het energieverbruik van de vaatwasser.

 **LET OP!**

Overschrijd de toegestane temperatuur van het toegevoerde water niet. Diverse materialen in bepaald kookgerei kunnen niet tegen hoge temperaturen. Zie Breekbare vaat in het hoofdstuk Inruimen van de vaatwasser.

Elektrische aansluiting

Informatie over de elektrische aansluiting vindt u op het typeplaatje. Deze specificatie moet overeenkomen met de stroomvoorziening.

De vaatwasser moet op een geaard stopcontact aangesloten zijn.

De wandcontactdoos moet buiten het installatiegebied worden geplaatst, zodanig dat deze na het plaatsen van de vaatwasser eenvoudig toegankelijk is. Maak geen gebruik van een verlengsnoer!

 **LET OP!**

Vervangen van elektrische kabels, reparaties en onderhoud met betrekking tot veiligheid of prestaties moeten worden uitgevoerd door het servicecentrum van de fabrikant of iemand die professionele kwalificaties heeft.

Service

Lees het hoofdstuk Problemen verhelpen voordat u contact opneemt met het servicecentrum. Als u een probleem hebt ondervonden dat u niet kunt oplossen, neem dan contact op met uw dichtstbijzijnde servicecentrum voor professionele hulp, zie www.pelgrim.nl. Op onze website staat informatie over de beschikbare reserveonderdelen en wat u zelf kunt repareren.

Wanneer u contact opneemt moet u de gegevens verstrekken die op het typeplaatje staan alsmede het artikelnummer (1) en het serienummer (2).

Houd er rekening mee dat niet-professionele reparaties de veiligheid van de gebruiker in gevaar kunnen brengen en van invloed kunnen zijn op de garantie.

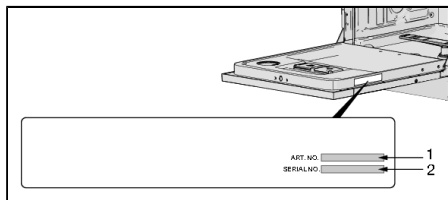

Technische gegevens en energielabel

Technische gegevens

Hoogte:	817-890 mm
Breedte:	596 mm
Diepte:	556 mm
Gewicht:	35 kg ¹⁾
Waterdruk:	0,03-1,0 MPa
Elektrische aansluiting:	Zie typeplaatje.
Nominaal vermogen:	Zie typeplaatje.

¹⁾ Het gewicht kan verschillen door verschillen in de specificatie.

Informatie voor consumenten

Informatie over uw product is te vinden op www.pelgrim.nl, waar u ook een link vindt naar de European Product Database for Energy Labelling (Europese productdatabase voor energielabels), EPREL. Of bezoek <https://eprel.ec.europa.eu> direct. Volg de instructies om te zoeken op modelnaam.

Zie de informatie op het serienummerplaatje. Noteer de modelnaam (3).

Informatie voor testinstituut

Informatie over dit product is te vinden in de European Product Database for Energy Labelling (Europese productdatabase voor energielabels), EPREL, en kan ook per e-mail worden dishwashers@appliance-development.com besteld.

De aanvraag moet de gegevens bevatten die op het typeplaatje staan alsmede het artikelnummer (1), het serienummer (2) en de modelnaam (3).

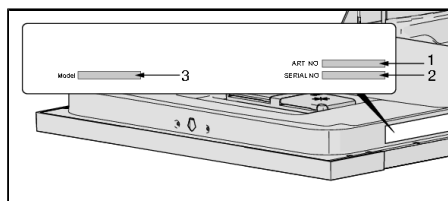

Pelgrim

www.pelgrim.nl



864889-a2



Wij behouden ons het recht voor wijzigingen aan te brengen.

Pelgrim

FR

Notice d'utilisation Lave-vaisselle

GVW261L

Tables des matières

Votre lave-vaisselle	4
Consignes de sécurité	5
Installation	6
Stockage hivernal/Transport	6
Protection antidébordement	6
Emballage	6
Élimination	6
Avant le premier lavage	7
Dureté de l'eau	7
Réglez la Dureté de l'eau	7
Rajoutez du sel	7
Réglez la Produit de rinçage	8
Rajoutez du produit de rinçage	8
Lavage plus écologique	9
Le lave-vaisselle économise de l'énergie et de l'eau	9
Chargement du lave-vaisselle	10
Vaisselle fragile	10
Le chargement affecte les résultats	10
Les paniers du lave-vaisselle	10
Panier supérieur	10
Panier inférieur	11
Panier à couverts	12
Utilisation du lave-vaisselle	13
Ajoutez le détergent	13
Interrupteur Marche/Arrêt	14
- Sélectionnez un programme	14
- Sélectionnez une option	15
Démarrage du lave-vaisselle	16
- Temps restant	16
Voyant d'état	16
Arrêt ou modification d'un programme	16
Si vous souhaitez ajouter de la vaisselle	16
Si le lave-vaisselle est éteint en raison d'une panne de courant	17
Une fois le programme terminé	17
Comment obtenir les meilleurs résultats de séchage	17
Déchargement du lave-vaisselle	17
Tableau des programmes	18
Réglages	19
Ouverture du menu des réglages :	19
Vous pouvez ensuite effectuer les réglages suivants :	19
Entretien et maintenance	21
Rajoutez du produit de rinçage	21
Rajoutez du sel	21
Nettoyage des filtres	22
Nettoyage des bras gicleurs	23

Nettoyez l'intérieur et l'extérieur du lave-vaisselle	23
Éliminez les blocages	24
Dépannage	26
Installation	31
Consignes de sécurité	31
Installation	31
Branchement à la canalisation des eaux usées	32
Branchement à l'arrivée d'eau	32
Raccordement électrique	33
Service après-vente	34
Données techniques et performances énergétiques	35
Données techniques	35
Informations pour les consommateurs	35
Informations pour le laboratoire d'essais	35

Votre lave-vaisselle

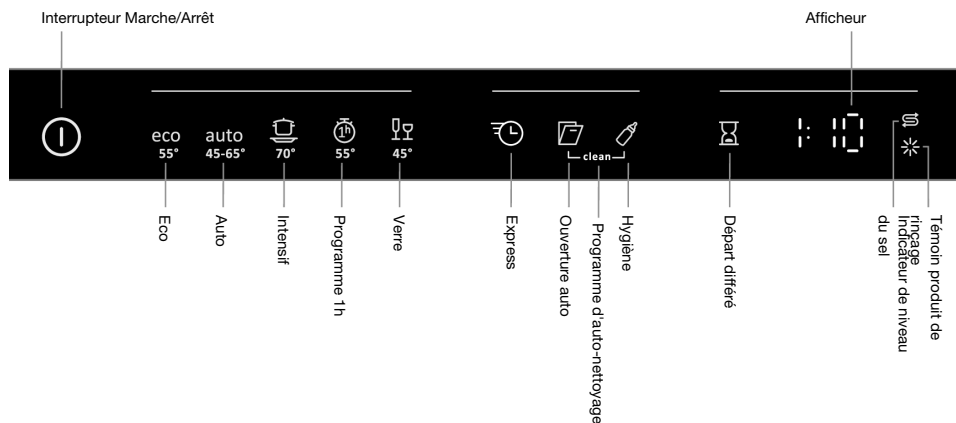

Installez le lave-vaisselle, voir le chapitre Installation. Puis ouvrez la porte et appuyez sur l'interrupteur Marche/Arrêt pour commencer à utiliser la machine.

La première fois que vous allumez le lave-vaisselle, il est important que vous choisissiez les bons réglages pour obtenir de bons résultats de lavage. Voir le chapitre Avant le premier lavage.

Consignes de sécurité

- Lisez attentivement le mode d'emploi et conservez-le en lieu sûr !
- Nombre de couverts standards : 13
- N'utilisez jamais le lave-vaisselle pour un usage autre que ceux spécifiés dans ce mode d'emploi.
- Ne chargez pas la porte ou les paniers du lave-vaisselle avec autre chose que de la vaisselle.
- Ne laissez jamais la porte du lave-vaisselle ouverte, car quelqu'un pourrait trébucher dessus.
- Utilisez uniquement du détergent pour lave-vaisselle !
- Cette machine peut être utilisée par des enfants à partir de 8 ans et des personnes aux capacités physiques ou mentales réduites, souffrant de pertes de mémoire ou des personnes manquant d'expérience et de connaissances. Ces personnes doivent utiliser la machine sous surveillance ou disposer d'instructions appropriées sur la manière de l'utiliser et comprendre les éventuels risques encourus. Le nettoyage de la machine ne doit pas être effectué par des enfants sans surveillance.
- Le remplacement de câbles électriques endommagés doit être confié à un électricien qualifié.
- Utilisez uniquement le lave-vaisselle pour nettoyer la vaisselle dans des environnements de type ménager. Tout autre usage est interdit.
- Ne placez jamais de la vaisselle contenant des résidus de solvant dans le lave-vaisselle, car cela présenterait des risques d'explosion. Ne mettez pas non plus au lave-vaisselle des plats contenant des cendres, de la cire ou des lubrifiants.
- Surveillez les enfants. Ne les laissez pas utiliser le lave-vaisselle ou jouer avec. Soyez particulièrement vigilant lorsque la porte est ouverte car il peut rester du détergent à l'intérieur ! Démarrez toujours le lave-vaisselle immédiatement après avoir ajouté le détergent.

ATTENTION !

Les couteaux et autres objets pointus doivent être pointés vers le bas dans le panier à couverts ou posés à l'horizontale dans les autres paniers.

ATTENTION !

Les enfants doivent être surveillés : le détergent pour lave-vaisselle est corrosif !

Installation

Voir le chapitre Installation.

Stockage hivernal/Transport

Entreposez le lave-vaisselle dans un lieu non exposé au gel et évitez les transports prolongés par temps très froid. Transportez le lave-vaisselle à la verticale ou à plat sur le dos.

Protection antidébordement

La protection antidébordement commence à pomper l'eau hors de la machine et coupe l'arrivée d'eau si le niveau d'eau dans le lave-vaisselle dépasse la norme. Si la protection antidébordement est déclenchée, F54 apparaît sur l'écran. Coupez l'arrivée d'eau et contactez le service après-vente le plus proche.

Emballage

L'emballage extérieur protège le produit pendant le transport. Le matériau d'emballage est recyclable. Séparez les différents matériaux d'emballage pour réduire l'utilisation des matières premières et les déchets. Votre concessionnaire peut récupérer l'emballage pour le recycler ou vous diriger vers le centre de recyclage le plus proche. L'emballage est composé des éléments suivants :

- Carton ondulé fabriqué jusqu'à 100 % en matières recyclées.
- Polystyrène expansé (EPS) sans chlore ou fluor ajouté.
- Supports en bois non traité.
- Plastique de protection en polyéthylène (PE).

Élimination

Le lave-vaisselle est fabriqué et marqué en vue d'un recyclage.

Lorsque le lave-vaisselle arrive au terme de sa durée de vie utile, il doit être rendu hors d'usage avant mise au rebut. Tirez le câble d'alimentation et coupez-le aussi court que possible.

Contactez les autorités locales pour connaître le lieu et la méthode de recyclage adéquats pour le lave-vaisselle.

Avant le premier lavage

Dureté de l'eau

Pour de bons résultats de lavage, le lave-vaisselle doit fonctionner avec de l'eau douce (eau contenant peu de minéraux). L'eau calcaire laisse un dépôt blanc sur la vaisselle et le lave-vaisselle.

Contrôle de la dureté de l'eau

La dureté de l'eau est indiquée en degré allemand (°dH) ou en degré français (°fH).

Si la dureté de l'eau d'alimentation est supérieure à 6 °dH (9 °fH), l'eau doit être adoucie. Ce processus est effectué automatiquement par l'adoucisseur d'eau intégré. Pour que l'adoucisseur fonctionne au maximum de ses capacités, il doit être ajusté en fonction de la dureté de l'eau d'alimentation. Une fois que vous avez réglé l'adoucisseur d'eau, utilisez les doses de détergent et de liquide de rinçage adaptées à l'eau douce.

Vérifiez la dureté de l'eau auprès de votre réseau de distribution.

Notez la dureté de l'eau : _____

Si la dureté de l'eau dépasse 50 °dH (89 °fH), nous recommandons de brancher un adoucisseur d'eau externe.

Augmentation de la consommation pendant la régénération

L'adoucisseur d'eau intégré du lave-vaisselle est régulièrement régénéré afin de conserver sa fonction. La régénération prolonge le programme de lavage et augmente la consommation d'énergie et d'eau. La fréquence de régénération de l'adoucisseur d'eau du lave-vaisselle dépend du réglage sélectionné.

Exemple : si le programme Eco est exécuté avec une dureté de l'eau de 14 °dH (25 °fH), l'adoucisseur d'eau est régénéré à intervalles réguliers (après 7 cycles de lavage), la consommation d'énergie augmente de 0,015 kWh, la consommation d'eau augmente de 2,3 litres et la durée du programme est prolongée de 3 minutes. La régénération est effectuée pendant le lavage principal du programme.

⚠ ATTENTION !

L'eau calcaire laisse un dépôt blanc sur la vaisselle et à l'intérieur du lave-vaisselle. Il est donc important que vous sélectionniez le réglage correct pour l'adoucisseur d'eau ! Voir Dureté de l'eau dans le chapitre Réglages.

N'utilisez jamais le lave-vaisselle avec un compartiment à sel vide si la dureté de l'eau d'alimentation dépasse 6 °dH (9 °fH).

Réglez la Dureté de l'eau

Le chapitre Réglages décrit comment régler l'adoucisseur d'eau.

🔧 Rajoutez du sel

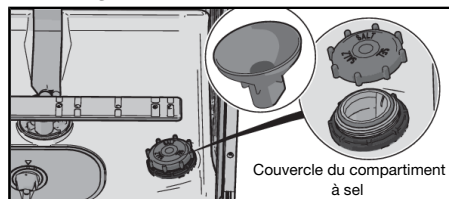

1. Dévissez le couvercle du compartiment à sel.
2. Placez l'entonnoir livré avec le lave-vaisselle dans l'orifice de remplissage du compartiment de sel. Versez d'abord environ 1 l d'eau.
3. Ajoutez ensuite le sel, au maximum 630 grammes, jusqu'à ce que le compartiment soit plein. Utilisez du gros sel ou du sel spécial lave-vaisselle.
4. Essuyez l'excédent de sel afin de pouvoir revisser fermement le bouchon.

Pour éviter le risque de taches de rouille, lancez un programme de lavage immédiatement après avoir ajouté du sel.

✱ Réglez la Produit de rinçage

Le chapitre Réglages décrit le réglage de la dose de liquide de rinçage.

✱ Rajoutez du produit de rinçage

Le séchage est plus rapide et le résultat meilleur si vous utilisez un produit de rinçage. Vous pourrez également obtenir un meilleur résultat de lavage de la vaisselle et des plats impeccables et sans taches.

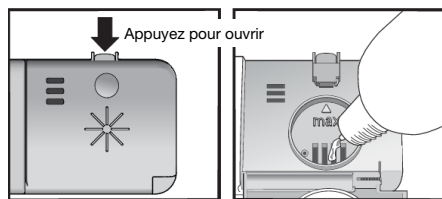

1. Ouvrez le couvercle du compartiment du liquide de rinçage.
2. Ajoutez avec précaution du produit de rinçage jusqu'au niveau portant la marque **max**.
3. Essuyez les éventuelles éclaboussures de liquide de rinçage autour du compartiment.
4. Fermez solidement le couvercle.

Lavage plus écologique

Le lave-vaisselle économise de l'énergie et de l'eau

Lors de l'utilisation du lave-vaisselle dans une résidence, la consommation d'énergie et d'eau est généralement moindre que pour le lavage de la vaisselle à la main .

Ne rincez pas à l'eau courante

Ne rincez pas la vaisselle sous le robinet car cela augmente la consommation d'énergie et d'eau. Éliminez simplement un maximum de restes de nourriture avant de charger le lave-vaisselle.

Choisissez un détergent vert

Lisez la déclaration relative à la protection de l'environnement sur l'emballage !

Une quantité excessive de détergent, de produit de rinçage et de sel peut nuire à l'efficacité du lavage et entraîne également un impact plus important sur l'environnement.

Utilisez le lave-vaisselle lorsqu'il est complètement chargé

Pour économiser de l'énergie et de l'eau, attendez que le lave-vaisselle soit plein avant de lancer un programme (voir le nombre de couverts standard).

Utilisez des programmes à basse température

Si la vaisselle n'est pas très sale, vous pouvez choisir un programme utilisant une température plus basse.

Sélectionnez le programme de lavage – Eco

Ce programme est approprié pour le lavage de vaisselle normalement sale et présente la meilleure efficacité en termes de consommation combinée d'énergie et d'eau. Ce programme est utilisé pour évaluer la conformité à la législation de l'UE concernant l'écoconception.

Le programme de lavage est conçu pour laver avec efficacité en utilisant aussi peu d'énergie et d'eau que possible. Le programme lave à basse température pendant un long moment.

Sélectionnez l'option – Ouverture auto

Vous obtiendrez de meilleurs résultats de séchage si vous utilisez l'option Ouverture auto qui ouvre automatiquement la porte du lave-vaisselle. Attendez que le lave-vaisselle indique que le programme est terminé et que la vaisselle ait refroidi avant de décharger le lave-vaisselle. (Si le lave-vaisselle est intégré, les meubles adjacents doivent être résistants à la condensation émise par le lave-vaisselle.)

Raccordez à l'arrivée d'eau froide

Branchez le lave-vaisselle sur l'arrivée d'eau froide si le bâtiment est chauffé au fioul, à l'électricité ou au gaz.

Branchement à l'arrivée d'eau chaude

Branchez le lave-vaisselle sur l'arrivée d'eau chaude (max. 70 °C) si le bâtiment utilise un chauffage écoénergétique tel que le chauffage urbain, l'énergie solaire ou géothermique. Un raccordement à l'eau chaude réduit la durée du programme et la consommation d'électricité.

REMARQUE

Ne dépassez pas la température autorisée de l'arrivée d'eau. Certains matériaux utilisés dans certains ustensiles de cuisson ne peuvent pas résister à une forte chaleur.

Chargement du lave-vaisselle

Vaisselle fragile

Certains ustensiles ne sont pas lavables au lave-vaisselle. Il peut y avoir plusieurs raisons à cela. Certains matériaux ne peuvent supporter une chaleur trop intense, d'autres risquent d'être endommagés par le détergent.

Faites preuve de prudence avec, par exemple, les objets faits à la main, les décorations fragiles, le cristal/la verrerie, les objets en argent, cuivre, étain, aluminium, bois et plastique. Recherchez le marquage « Lavable en lave-vaisselle ».

Le chargement affecte les résultats

Chargez soigneusement la vaisselle afin d'obtenir les meilleurs résultats de lavage et de séchage avec une consommation minimale d'énergie et d'eau. Donnez à votre lave-vaisselle les meilleures conditions possibles pour atteindre et laver toutes les surfaces et pour sécher la vaisselle aussi efficacement que possible.

- Toutes les surfaces sales doivent être orientées vers l'intérieur et vers le bas !
- Ne placez pas les plats les uns sur les autres ou les uns dans les autres.
- Placez les articles incurvés, tels que les tasses, de sorte que l'eau de rinçage puisse s'écouler. Cela est également important pour les objets en plastique.
- Vérifiez que les petits objets ne risquent pas de tomber à travers le panier du lave-vaisselle ; placez-les dans le panier à couteaux.

REMARQUE

Vérifiez que les bras gicleurs peuvent tourner.

Les paniers du lave-vaisselle

Le lave-vaisselle est équipé d'un panier supérieur et d'un panier inférieur avec panier à couverts.

L'apparence des paniers peut varier en fonction de la configuration du lave-vaisselle.

Panier supérieur

Placez les verres, les tasses, les bols, les petites assiettes et les soucoupes dans le panier supérieur. Toutes les surfaces sales doivent être orientées vers l'intérieur et vers le bas ! Placez les verres à pied sur le support pour verres à pied et les couteaux dans le porte-couteaux sur la droite (le cas échéant).

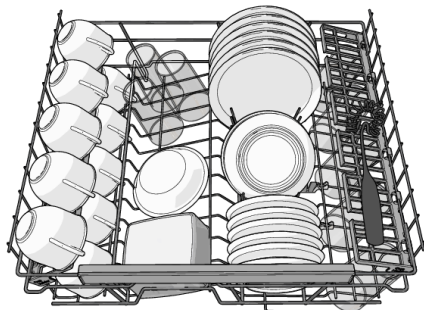

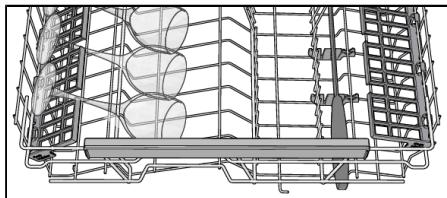

Élévation et abaissement du panier supérieur

1. Sortez le panier supérieur.
2. Saisissez les côtés du panier supérieur des deux mains et soulevez-le.
3. Soulevez plusieurs fois le panier avec les deux mains pour changer sa position. (Le panier supérieur peut être réglé sur trois positions.) Lorsque le panier supérieur est sur la position élevée, il retourne à la position basse. Notez que les deux côtés du panier doivent toujours être réglés à la même hauteur.

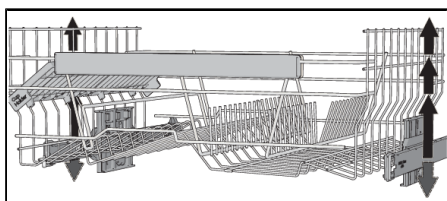

Panier inférieur

Placez dans le panier inférieur : les assiettes, les plats à four et plats de service, les casseroles et les couverts rangés dans le panier à couverts.

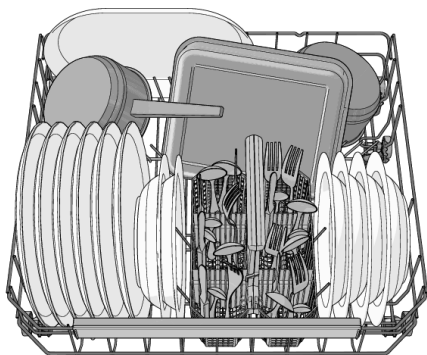

Picots rabattables

Abaissez les picots rabattables (supports à assiettes) lorsque vous lavez des casseroles. Libérez les picots rabattables en poussant le loquet vers l'intérieur avant d'ajuster leur position.

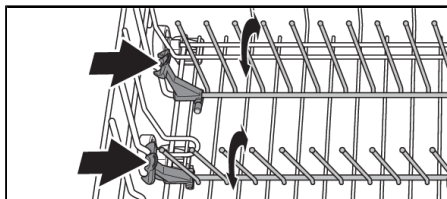

Panier à couverts

Placez les couverts manches tournés vers le bas, à l'exception des couteaux et espacez-les autant que possible. Vérifiez que les cuillères ne soient pas collées entre elles.

Placez le panier à couverts dans le panier inférieur.

Panier à couverts avec couvercle

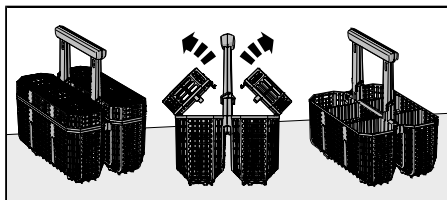

Le couvercle du panier à couverts peut être retiré.

Panier à couverts flexible

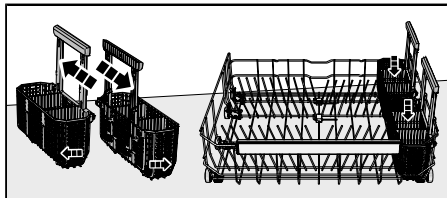

Le panier à couverts est flexible et peut être séparé en deux parties, qui peuvent ensuite être fixées sur le côté du panier inférieur.

Utilisation du lave-vaisselle

Ajoutez le détergent

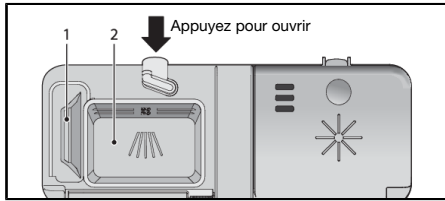

1. Compartiment à détergent de prélavage
2. Compartiment à détergent de lavage

La quantité de détergent varie selon la dureté de l'eau.

Suivez les instructions figurant sur l'emballage du détergent. Ce lave-vaisselle est équipé d'un adoucisseur d'eau. Il convient donc d'utiliser des doses de détergent et de produit de rinçage adaptées à l'eau douce.

Une quantité excessive de détergent peut nuire à l'efficacité du lavage et entraîne également un impact plus important sur l'environnement.

Le compartiment à détergent doit être sec quand vous ajoutez le détergent. Il y a un compartiment pour le pré-lavage et un autre pour le lavage principal. Si vous utilisez des détergents pour lave-vaisselle en poudre et liquides, ajoutez une petite quantité de détergent dans le compartiment de pré-lavage. Contactez le fabricant du détergent si vous avez des questions sur le détergent.

REMARQUE

Utilisez uniquement du détergent pour lave-vaisselle ! N'utilisez pas de lessive liquide pour le linge car la mousse qui se forme empêche le lave-vaisselle de fonctionner correctement.

Tablettes pour lave-vaisselle

En cas de difficulté à fermer le couvercle du distributeur, coupez la tablette en deux. Le détergent risque de ne pas être libéré correctement si le couvercle est trop serré et ne s'ouvre pas correctement.

REMARQUE

Les tablettes pour lave-vaisselle ne sont pas recommandées pour les programmes courts (moins de 75 minutes). Utilisez de préférence du détergent pour lave-vaisselle en poudre ou liquide.

Détergent Tout-en-1

Il existe de nombreux types de détergents Tout-en-1 sur le marché. Lisez attentivement les instructions de ces produits.

Chapitre Réglages décrit comment activer TAB (détergent 3 en 1). Notez que du sel doit être mis dans le compartiment à sel. Si vous n'êtes pas satisfait des résultats de lavage ou de séchage, désactivez le réglage TAB (détergent 3 en 1) et remplissez de sel, de détergent et de produit de rinçage. Voir le chapitre Avant le premier lavage.

REMARQUE

Les meilleurs résultats de lavage et de séchage sont obtenus en utilisant un détergent normal pour lave-vaisselle avec un produit de rinçage et du sel distribués séparément.

Interrupteur Marche/Arrêt

Appuyez sur l'interrupteur d'alimentation secteur et maintenez-le enfoncé jusqu'à ce que l'afficheur s'allume. Vérifiez également que le robinet d'eau est ouvert.

- Sélectionnez un programme

Choisissez un programme convenant au type de vaisselle et à son degré de salissure. Eco est toujours présélectionné.

Appuyez sur le programme souhaité jusqu'à ce que le symbole du programme soit activé.

eco 55° **Eco**

Ce programme est approprié pour le lavage de vaisselle normalement sale et présente la meilleure efficacité en termes de consommation combinée d'énergie et d'eau. Ce programme est utilisé pour évaluer la conformité à la législation de l'UE concernant l'écoconception.

auto 45-65° **Auto**

Le lave-vaisselle détecte le degré de salissure de la vaisselle et ajuste la consommation d'eau et la température en conséquence. Lorsque la machine vient d'être installée, le programme doit être utilisé cinq fois avant d'être parfaitement adapté et de produire le meilleur résultat.

auto 45-65° + + **Rapide&Intensif**¹⁾

Rapide&Intensif (Auto + Express + Ouverture auto) est un programme efficace qui permet d'éliminer les restes légèrement desséchés. (Ce programme n'est pas destiné aux aliments brûlés, par exemple dans les plats à four.)



70° **Intensif**

Un programme à haute température permettant de dissoudre la graisse sur de la vaisselle très sale, notamment les plats, casseroles et cocottes. Si ces ustensiles ne remplissent pas entièrement le lave-vaisselle, il est possible d'ajouter des assiettes ou d'autres articles.



55° **Programme 1h**

Un programme rapide qui permet d'éliminer les restes légèrement desséchés. (Ce programme n'est pas destiné aux aliments brûlés, par exemple dans les plats à four.)

En combinaison avec Express, le programme sera plus court (15 minutes).



45° **Verre**

Un programme de lavage doux à basse température pour le lavage d'objets fragiles en cristal/verre. N'oubliez pas d'utiliser une petite quantité de détergent et de placer les objets de sorte qu'ils ne risquent pas de se toucher pendant le lavage. Voir également Vaisselle fragile dans le chapitre Chargement du lave-vaisselle. Les objets en porcelaine qui viennent juste d'être utilisés et sans restes séchés peuvent aussi être lavés avec ce programme.

¹⁾ Durée du programme 90 minutes.

clean Programme d'auto-nettoyage

Programme d'autonettoyage pour le nettoyage hygiénique de la cuve du lave-vaisselle, des bras gicleurs et des tuyaux gicleurs.

Ce programme peut être exécuté (sans vaisselle dans la machine) en utilisant un détergent normal pour lave-vaisselle ou de l'acide citrique. Des nettoyeurs spéciaux pour lave-vaisselle sont aussi disponibles sur le marché. Pour l'élimination des dépôts de tartre, voir Cuve du lave-vaisselle dans le chapitre Entretien et maintenance.

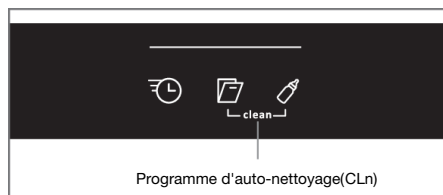

Maintenez enfoncés les boutons d'option pour Programme d'auto-nettoyage afin d'activer le programme. Programme d'auto-nettoyage démarre lorsque la porte est fermée.

- Sélectionnez une option

Pour sélectionner une option, appuyez sur un des boutons d'option jusqu'à ce que l'option soit activée. Les options disponibles varient selon les programmes et certaines options ne peuvent pas être combinées (les options disponibles sont légèrement lumineuses).

Express

Cette option réduit la durée du programme mais consomme plus d'énergie et d'eau.

Ouverture auto²⁾

La porte du lave-vaisselle s'ouvre automatiquement, ce qui permet d'obtenir de meilleurs résultats de séchage. Attendez que le lave-vaisselle indique que le programme est terminé et que la vaisselle ait refroidi avant de décharger le lave-vaisselle. (Si le lave-vaisselle est intégré, les meubles adjacents doivent être résistants à la condensation émise par le lave-vaisselle.)

La durée de séchage pour l'option Ouverture auto varie d'un programme à l'autre.

REMARQUE

Pour obtenir des résultats de séchage optimaux, ne fermez pas la porte avant que la phase de séchage soit terminée et que la machine se soit arrêtée automatiquement.

ATTENTION !

La porte du lave-vaisselle ne doit pas être bloquée ou fermée lorsqu'elle s'ouvre automatiquement. Ceci risquerait d'endommager le verrou de la porte. Attendez au moins 5 minutes avant de fermer la porte.

Hygiène

Cette option est destinée aux cas d'exigences élevées en matière d'hygiène, par exemple, pour les biberons et les planches à découper. La température est augmentée à la fois pour le lavage principal et pour le rinçage final.

²⁾ L'option Ouverture auto est présélectionnée pour certains programmes.

Départ différé

Lorsque vous sélectionnez Départ différé, le lave-vaisselle démarre 1-24 heures après que vous avez fermé la porte.

1. Appuyez une seule fois sur le bouton pour activer Départ différé. Appuyez plusieurs fois sur le bouton, ou maintenez-le enfoncé, pour définir le nombre d'heures au bout duquel le programme devra démarrer.
2. Fermez la porte. La machine affiche le compte à rebours heure par heure et démarre lorsqu'il est arrivé à son terme.

Si vous souhaitez annuler l'option Départ différé, ouvrez la porte puis appuyez sur l'interrupteur Marche/Arrêt et maintenez-le enfoncé jusqu'à ce que l'afficheur s'éteigne.

Démarrage du lave-vaisselle

Fermez la porte pour démarrer le lave-vaisselle. Si l'interrupteur Marche/Arrêt est activé, le lave-vaisselle démarre automatiquement lorsque la porte est fermée.

- Temps restant

Une fois que vous avez choisi un programme et des options, le temps du programme lors de la dernière utilisation est affiché.

Voyant d'état

Le voyant d'état sur la partie inférieure du lave-vaisselle indique qu'un programme a démarré.

Voyant clignotant

Un voyant clignotant indique que la porte a été ouverte pendant qu'un programme était en cours. S'il clignote lorsque la porte est fermée, une erreur s'est produite. Voir le chapitre Dépannage.

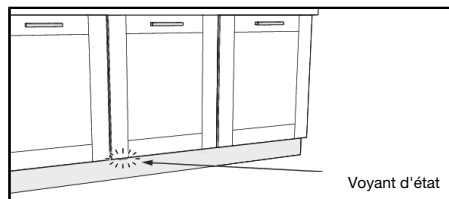

Arrêt ou modification d'un programme

Pour changer de programme après le démarrage du lave-vaisselle, ouvrez la porte, puis appuyez sur l'interrupteur Marche/Arrêt et maintenez-le enfoncé jusqu'à ce que l'afficheur s'éteigne. Ajoutez du détergent si le couvercle du distributeur de détergent s'est ouvert. Appuyez ensuite sur l'interrupteur Marche/Arrêt, choisissez un nouveau programme et fermez la porte.

Si vous souhaitez ajouter de la vaisselle

Ouvrez la porte. Le lave-vaisselle s'arrête automatiquement. Ajoutez la vaisselle et fermez la porte. Après un instant, le lave-vaisselle poursuit le programme.

Si le lave-vaisselle est éteint en raison d'une panne de courant

Si le programme de lavage ne s'est pas terminé, le programme interrompu se poursuit lorsque l'électricité est rétablie.



REMARQUE

Pendant le séchage, le programme s'interrompt si l'électricité est coupée ou si la porte reste ouverte plus de 2 minutes.

Une fois le programme terminé

La fin du programme est indiquée par un court signal sonore. Le chapitre Réglages décrit comment changer cette fonction.

La fin du programme est aussi indiquée par l'extinction du voyant d'état. Voir Voyant d'état dans le chapitre Utilisation du lave-vaisselle.

Le lave-vaisselle s'éteint automatiquement après la fin du programme. Fermez le robinet d'eau après chaque utilisation.

Comment obtenir les meilleurs résultats de séchage

- Chargez entièrement le lave-vaisselle.
- Placez les articles incurvés, tels que les tasses, de sorte que l'eau de rinçage puisse s'écouler. Cela est également important pour les objets en plastique.
- Rajoutez du produit de rinçage ou augmentez son dosage.
- Activez l'option Ouverture auto.
- Laissez la vaisselle refroidir avant de décharger le lave-vaisselle.

Déchargement du lave-vaisselle

La porcelaine chaude est fragile. Laissez la vaisselle refroidir dans le lave-vaisselle avant de la sortir.

Déchargez d'abord le panier inférieur afin d'éviter que les gouttes d'eau du panier supérieur ne tombent sur la vaisselle dans le panier inférieur.

Tableau des programmes

- Programme	Détergent, compartiment 1 / 2 (ml)	- Options	Prélavages	Lavage principal	Nombre de rinçages	Rinçage final	Valeurs de consommation ¹⁾		
							Durée du lavage (approx. h:min)	Consommation électrique (approx., en kWh)	Conso. d'eau (L)
Eco ²⁾	--- / 25	Ouverture auto	0	55 °C	2	48 °C	3:25	0,72	8,9
Auto	--- / 25	Ouverture auto	1-3	50-65 °C	2-3	65 °C	2:10-2:50	0,9-1,5	8,5- 17
Intensif	10 / 25		2	70 °C	2	70 °C	2:55	1,6	14,5
Programme 1h	--- / 25	-	-	55 °C	2	65 °C	1:00	0,8	8,5
Verre	--- / 20	-	-	45 °C	2	50 °C	1:40	0,7	8

¹⁾ La consommation dépend de la température de l'eau de distribution, de la température ambiante, de la quantité de vaisselle, des fonctions supplémentaires utilisées, etc. Les valeurs pour le programme Eco sont exactes, les autres sont mentionnées uniquement à titre indicatif.

²⁾ Ce programme est approprié pour le lavage de vaisselle normalement sale et présente la meilleure efficacité en termes de consommation combinée d'énergie et d'eau. Ce programme est utilisé pour évaluer la conformité à la législation de l'UE concernant l'écoconception.

Réglages

Ouverture du menu des réglages :



1 Commencez par ouvrir la porte. Arrêtez la machine. Appuyez sur l'interrupteur Marche/Arrêt et maintenez-le enfoncé jusqu'à ce que l'afficheur s'allume.

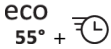

2 Dans un délai de 10 secondes :
- appuyez sur la touche de programme Eco et sur le bouton de l'option Express.

3 L'afficheur ouvre le menu des réglages (réglage actuel avec la valeur actuellement utilisée).
(Quittez le menu en le parcourant ou en appuyant sur l'interrupteur Marche/Arrêt.)

Navigation dans le menu des réglages :

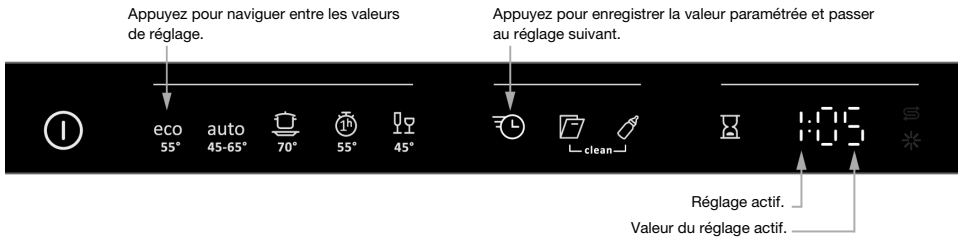

Vous pouvez ensuite effectuer les réglages suivants :

Réglages	Options							
1	Produit de rinçage	1:00 - 1:05						
		<p>Règle la dose de produit de rinçage dispensée. Augmentez le dosage de produit de rinçage :</p> <ul style="list-style-type: none"> • Si la vaisselle présente des marques d'eau. <p>Diminuez le dosage du produit de rinçage :</p> <ul style="list-style-type: none"> • Si la vaisselle présente une pellicule collante blanche/bleue. • Si la vaisselle porte des traces. • Accumulation de mousse. Si l'eau est très douce, le produit de rinçage peut être dilué dans l'eau selon un ratio de 50:50. <p><i>Présélectionné à l'usine : 05</i></p>						
2	Dureté de l'eau	2:00 - 2:09						
		<p>Ajustement de l'adoucisseur d'eau. Sélectionnez un réglage en fonction de la dureté de l'eau d'alimentation. Il est important que ce réglage soit correct !</p> <table border="1"> <thead> <tr> <th>Degré allemand de dureté de l'eau</th> <th>Degré français de dureté de l'eau</th> <th>Réglage recommandé</th> </tr> </thead> <tbody> <tr> <td>0-5°dH</td> <td>0-9°fH</td> <td>2:00</td> </tr> </tbody> </table>	Degré allemand de dureté de l'eau	Degré français de dureté de l'eau	Réglage recommandé	0-5°dH	0-9°fH	2:00
Degré allemand de dureté de l'eau	Degré français de dureté de l'eau	Réglage recommandé						
0-5°dH	0-9°fH	2:00						

Réglages	Options																															
		<table border="1"> <thead> <tr> <th>Degré allemand de dureté de l'eau</th> <th>Degré français de dureté de l'eau</th> <th>Réglage recommandé</th> </tr> </thead> <tbody> <tr> <td>6-8°dH</td> <td>10-14°fH</td> <td>2:01</td> </tr> <tr> <td>9-11°dH</td> <td>15-20°fH</td> <td>2:02</td> </tr> <tr> <td>12-14°dH</td> <td>21-25°fH</td> <td>2:03</td> </tr> <tr> <td>15-19°dH</td> <td>26-34°fH</td> <td>2:04</td> </tr> <tr> <td>20-24°dH</td> <td>35-43°fH</td> <td>2:05</td> </tr> <tr> <td>25-29°dH</td> <td>44-52°fH</td> <td>2:06</td> </tr> <tr> <td>30-39°dH</td> <td>53-70°fH</td> <td>2:07</td> </tr> <tr> <td>40-49°dH</td> <td>71-88°fH</td> <td>2:08</td> </tr> <tr> <td>50°dH</td> <td>89°fH</td> <td>2:09</td> </tr> </tbody> </table> <p>N'oubliez pas de mettre du sel dans le compartiment à sel après avoir réglé l'adoucisseur d'eau entre 2:01 - 2:09.</p> <p><i>Si la dureté de l'eau d'alimentation est inférieure à 6°dH (9°fH), sélectionnez 2:00. L'adoucisseur d'eau est désactivé et le sel n'est pas nécessaire.</i></p> <p><i>Présélectionné à l'usine : 04</i></p>	Degré allemand de dureté de l'eau	Degré français de dureté de l'eau	Réglage recommandé	6-8°dH	10-14°fH	2:01	9-11°dH	15-20°fH	2:02	12-14°dH	21-25°fH	2:03	15-19°dH	26-34°fH	2:04	20-24°dH	35-43°fH	2:05	25-29°dH	44-52°fH	2:06	30-39°dH	53-70°fH	2:07	40-49°dH	71-88°fH	2:08	50°dH	89°fH	2:09
Degré allemand de dureté de l'eau	Degré français de dureté de l'eau	Réglage recommandé																														
6-8°dH	10-14°fH	2:01																														
9-11°dH	15-20°fH	2:02																														
12-14°dH	21-25°fH	2:03																														
15-19°dH	26-34°fH	2:04																														
20-24°dH	35-43°fH	2:05																														
25-29°dH	44-52°fH	2:06																														
30-39°dH	53-70°fH	2:07																														
40-49°dH	71-88°fH	2:08																														
50°dH	89°fH	2:09																														
3 TAB (détergent 3 en 1)	3:00 (Arrêt) 3:01 (Marche)	<p>Vous pouvez activer ce réglage quand vous utilisez le détergent 3 en 1. Les programmes de lavage s'adaptent automatiquement pour fournir les meilleurs résultats possibles de lavage et de séchage à chaque fois. Si ce réglage est activé, il est inutile d'ajouter du produit de rinçage, cette option désactivant la distribution du produit de rinçage. Elle permet également de réduire la quantité de sel ajoutée à l'adoucisseur d'eau. Notez que du sel doit être mis dans le compartiment à sel.</p> <p>Pour de bons résultats, il est essentiel de vérifier quel type de détergent ou de tablette 3 en 1 est le plus approprié dans votre cas ! Lisez attentivement les instructions figurant sur l'emballage des produits utilisés. Respectez scrupuleusement les instructions et indications figurant sur l'emballage du détergent.</p>																														
4 Volume du signal sonore	4:00 - 4:03	Le lave-vaisselle émet un signal sonore pour indiquer qu'un programme est terminé ou qu'un problème est survenu.																														

Entretien et maintenance

✱ Rajoutez du produit de rinçage

Lorsque la quantité de produit de rinçage est insuffisante, le symbole ci-dessus s'allume sur l'afficheur.

Après le remplissage, le symbole peut mettre un certain temps à disparaître.

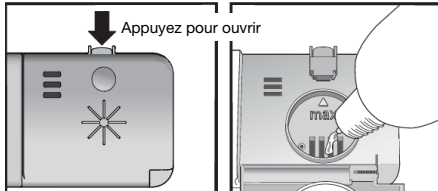

1. Ouvrez le couvercle du compartiment du liquide de rinçage.
2. Ajoutez avec précaution du produit de rinçage jusqu'au niveau portant la marque **max**.
3. Essuyez les éventuelles éclaboussures de liquide de rinçage autour du compartiment.
4. Fermez solidement le couvercle.

⊞ Rajoutez du sel

Lorsque la quantité de sel est insuffisante, le symbole ci-dessus s'allume sur l'afficheur.

Après le remplissage, le symbole peut mettre un certain temps à disparaître.

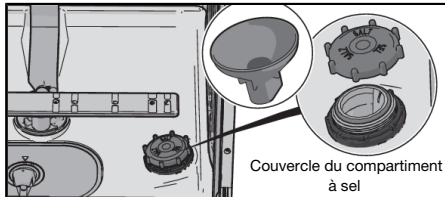

1. Dévissez le couvercle du compartiment à sel.
2. Placez l'entonnoir livré avec le lave-vaisselle dans l'orifice de remplissage du compartiment de sel. (Seule de l'eau est nécessaire la première fois.)
3. Ajoutez ensuite le sel, au maximum 630 grammes, jusqu'à ce que le compartiment soit plein. Utilisez du gros sel ou du sel spécial lave-vaisselle.
4. Essuyez l'excédent de sel afin de pouvoir revisser fermement le bouchon.

⚠ ATTENTION !

Pour éviter le risque de taches de rouille, lancez un programme de lavage immédiatement après avoir ajouté du sel.

Ne versez jamais de détergent dans le compartiment à sel. Cela détruit l'adoucisseur d'eau !

Nettoyage des filtres

Filtere grossier

Le filtre à grosses mailles recueille les particules de nourriture trop grosses pour la pompe de vidange. Videz le filtre grossier si nécessaire. Il doit être nettoyé à intervalles réguliers en fonction de la fréquence d'utilisation du lave-vaisselle.

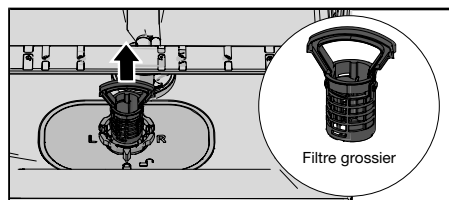

1. Soulevez le filtre grossier en le tenant par la poignée.
2. Videz le filtre grossier.
3. Remonter le filtre grossier ; appuyez dessus jusqu'à ce qu'il soit bien en place.

Filtere fin

Les débris qui s'accumulent sur le filtre fin sont automatiquement rincés lors de chaque lavage. Nettoyez le filtre fin selon les besoins. Il doit être nettoyé à intervalles réguliers en fonction de la fréquence d'utilisation du lave-vaisselle.

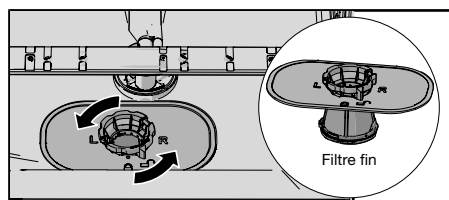

1. Tournez la bague de verrouillage dans le sens antihoraire et soulevez le filtre fin à la verticale.
2. Nettoyez le filtre fin.
3. Remontez le filtre fin et tournez la bague de verrouillage dans le sens horaire jusqu'à la butée. Vérifiez que les bords sont bien emboîtés.

N'oubliez pas de remettre en place le filtre à grosse mailles !

REMARQUE

L'efficacité du lave-vaisselle peut être affectée si le filtre fin et le filtre grossier ne sont pas mis en place correctement. Le lave-vaisselle ne doit pas être utilisé sans les filtres !

REMARQUE

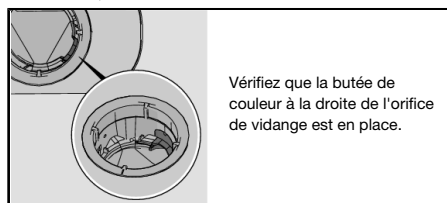

REMARQUE

L'efficacité du lave-vaisselle peut être affectée si le filtre fin et le filtre grossier ne sont pas mis en place correctement. Le lave-vaisselle ne doit pas être utilisé sans les filtres !

Nettoyage des bras gicleurs

Il peut arriver que les orifices et les roulements à billes soient obstrués. Retirez tous les débris à l'aide d'une épingle ou d'un objet similaire. Les bras gicleurs ont aussi des orifices en dessous.

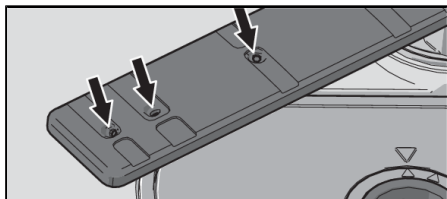

Pour faciliter le nettoyage, vous pouvez enlever les bras gicleurs. N'oubliez pas de les remettre fermement en place plus tard.

Bras gicleur inférieur

- Pour retirer le bras gicleur inférieur, tirez-le vers le haut.

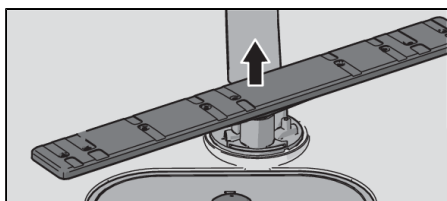

Bras gicleur supérieur

1. Sortez le panier supérieur.
2. Pour retirer le bras gicleur du panier supérieur, dévissez les roulements à billes du bras gicleur en les tournant dans le sens antihoraire.

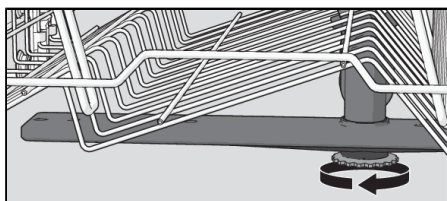

Nettoyez l'intérieur et l'extérieur du lave-vaisselle

Porte et joint de porte

Ouvrez la porte. Nettoyez régulièrement les côtés et le joint de la porte à l'aide d'un chiffon légèrement humide. Nettoyez le joint au niveau du bord avant inférieur du lave-vaisselle à l'aide d'une brosse à vaisselle.

Afficheur et boutons

Maintenez l'afficheur et les boutons propres. Si nécessaire, essuyez-les avec un chiffon sec ou légèrement humide. N'utilisez jamais de produits de nettoyage, ils risqueraient de rayer la surface.

Éteignez le lave-vaisselle à l'aide de l'interrupteur Marche/Arrêt lors du nettoyage des boutons afin d'éviter toute activation accidentelle.

Cuve du lave-vaisselle

La cuve en acier inoxydable du lave-vaisselle est maintenue propre par une utilisation normale (lorsqu'elle est utilisée régulièrement).

Si l'eau est calcaire, le lave-vaisselle est susceptible de s'entartrer. Dans ce cas, lancez le programme Programme d'auto-nettoyage avec deux cuillères à soupe d'acide citrique dans le compartiment à détergent (sans charger le lave-vaisselle). Des nettoyants spéciaux pour lave-vaisselle sont aussi disponibles sur le marché.

Éliminez les blocages

Déblocage de la pompe de vidange

Si le lave-vaisselle contient encore de l'eau une fois le programme terminé, la pompe de vidange est peut-être bloquée par des objets. Ces blocages sont faciles à éliminer.

1. Éteignez la machine à l'aide de l'interrupteur d'alimentation secteur et débranchez-la de la prise murale.
2. Retirez le filtre grossier et le filtre fin.
3. Écopez l'eau de la cuve du lave-vaisselle.
4. Pour inspecter la pompe de vidange, retirez la butée de couleur à la droite de l'orifice de vidange.
5. Tournez à la main la roue de la pompe située derrière la butée de la pompe de vidange. Retirez prudemment tous les objets.
6. Remettez en place la butée de la pompe de vidange avec le filtre grossier et le filtre fin.
7. Rebranchez le lave-vaisselle.

Si le lave-vaisselle ne fonctionne toujours pas, mais émet un bruit sourd, la protection anti-débordement a été activée.

- Coupez l'arrivée d'eau.
- Débranchez l'appareil de la prise murale.
- Appelez le service après-vente.

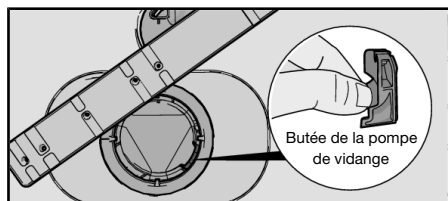

REMARQUE

N'oubliez pas de remettre en place la butée de la pompe de vidange.

Débouchage du filtre du tuyau d'arrivée d'eau

Si l'arrivée d'eau contient de petites particules, le filtre extérieur du tuyau d'arrivée d'eau risque d'être colmaté, ce qui entraîne l'affichage du message : Défaut arrivée d'eau.

1. Éteignez la machine à l'aide de l'interrupteur d'alimentation secteur et débranchez-la de la prise murale.

2. Fermez le robinet d'eau.
3. Dévissez le tuyau d'arrivée d'eau.
4. Retirez prudemment le filtre extérieur du tuyau d'arrivée et nettoyez-le.
5. Remettez le filtre en place et vérifiez que le joint est correctement positionné.
6. Vissez fermement le tuyau d'arrivée d'eau.
7. Branchez la machine sur la prise murale et ouvrez le robinet d'eau. Laissez la pression se stabiliser pendant un moment et vérifiez que la connexion est étanche.

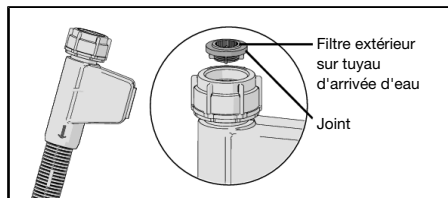

Dépannage

Message d'erreur sur l'afficheur		Action
F10	Surcharge	Nettoyez la pompe de vidange. Voir le chapitre Entretien et maintenance. Si le problème persiste, appelez le service après-vente.
F11	Défaut vidange	Consultez « Il reste de l'eau dans le lave-vaisselle » dans le tableau « Problème » ci-dessous. Si le problème persiste, appelez le service après-vente.
F12	Défaut arrivée d'eau	Vérifiez que le robinet d'eau est ouvert. Vérifiez que le filtre extérieur sur le tuyau d'arrivée d'eau n'est pas colmaté. Voir Débouchage du filtre du tuyau d'arrivée d'eau dans le chapitre Entretien et maintenance. Si le problème persiste, appelez le service après-vente.
F40	Fuite électrovanne alim.	Fermez le robinet d'eau et appelez le service après-vente.
F52	Erreur niveau d'eau	Nettoyez le filtre grossier et le filtre fin. Vérifiez que le filtre extérieur sur le tuyau d'arrivée d'eau n'est pas colmaté. Si le problème persiste, appelez le service après-vente.
F54	Surcharge	Fermez le robinet d'eau et appelez le service après-vente.
F56	Défaut pompe cyclage	Appelez le service après-vente.
F67	Défaut arrivée d'eau	Vérifiez que le robinet d'eau est ouvert. Vérifiez que le filtre extérieur sur le tuyau d'arrivée d'eau n'est pas colmaté. Voir Débouchage du filtre du tuyau d'arrivée d'eau dans le chapitre Entretien et maintenance. Si le problème persiste, appelez le service après-vente.

Appuyez sur un bouton quelconque pour effacer le message d'erreur.

Problème	Causes possibles	Action
Les boutons ne réagissent pas lorsqu'ils sont actionnés.	Vous avez appuyé sur les boutons trop tôt après l'ouverture de la porte.	Attendez un instant avant de réessayer.
	Les boutons sont sales.	Essuyez-les à l'aide d'un chiffon propre, sec ou légèrement humide.
	La porte est fermée.	Ouvrez la porte. Les boutons ne réagissent que lorsque la porte est ouverte.
Impossible de fermer la porte.	Les paniers ne sont pas placés correctement.	Vérifiez que les paniers sont correctement placés à l'horizontale.
		Vérifiez que la vaisselle n'empêche pas les paniers de glisser correctement à leur place.

Problème	Causes possibles	Action
	Le verrou de porte ne s'enclenche pas et ne verrouille pas la porte.	Vérifiez le verrou de la porte. S'il ne s'est pas enclenché et n'a pas verrouillé la porte, ouvrez la porte. Appuyez sur le bouton de l'option Ouverture auto jusqu'à ce qu'il se mette à clignoter. Attendez qu'il cesse de clignoter (60 secondes). Fermez la porte. Vérifiez que le verrou de porte s'enclenche et la verrouille.
Le lave-vaisselle ne démarre pas.	La porte n'est pas fermée correctement.	Vérifiez.
	Vous avez ouvert le lave-vaisselle pour ajouter d'autres plats pendant qu'un programme est en cours.	Fermez la porte et attendez. Après un instant, le lave-vaisselle poursuit le programme.
	Le verrou de porte ne s'est pas enclenché et ne verrouille pas la porte.	Vérifiez le verrou de la porte. S'il ne s'est pas enclenché et n'a pas verrouillé la porte, ouvrez la porte. Appuyez sur le bouton de l'option Ouverture auto jusqu'à ce qu'il se mette à clignoter. Attendez qu'il cesse de clignoter (60 secondes). Fermez la porte. Vérifiez que le verrou de porte s'enclenche et la verrouille.
	Un fusible/coupe-circuit a sauté.	Vérifiez.
	La fiche n'est pas branchée sur la prise murale.	Vérifiez.
	Le robinet d'eau est fermé.	Vérifiez.
	Débordements/fuites.	Vérifiez.
	Un vrombissement (la pompe de vidange) est émis par le lave-vaisselle et ne s'arrête pas lorsque l'interrupteur Marche/Arrêt est sur Arrêt.	Fermez le robinet d'eau. Débranchez la fiche et appelez le service après-vente.
Vérifiez que l'option Départ différé n'a pas été sélectionnée.	Appuyez sur l'interrupteur Marche/Arrêt et maintenez-le enfoncé jusqu'à ce que l'afficheur s'éteigne si vous souhaitez annuler l'option Départ différé. Redémarrez le lave-vaisselle.	
La vaisselle n'est pas propre.	Les bras gicleurs ne tournent pas.	Retirez les bras et nettoyez-les.
		Vérifiez que la vaisselle ne bloque pas les bras gicleurs.

Problème	Causes possibles	Action
	Orifices et roulements à billes du bras gicleur bloqués.	Nettoyez les bras gicleurs. Voir le chapitre Entretien et maintenance.
	Programmes de lavage non appropriés.	Sélectionnez un programme à haute température pour dissoudre la graisse sur la vaisselle très sale, par exemple Intensif.
	Dosage de détergent incorrect.	Dosez en fonction de la dureté de l'eau. Une quantité beaucoup trop importante ou beaucoup trop faible de détergent produit un lavage médiocre.
	Détergent trop ancien. Les détergents sont des produits périssables.	Achetez en petites quantités.
	Vaisselle mal chargée.	Ne couvrez pas la porcelaine avec des saladiers ou des objets similaires. Évitez de ranger des verres très hauts dans les coins des paniers.
	Des verres et des tasses se sont renversés au cours du programme.	Bien stabiliser la vaisselle.
	Les filtres ne sont pas montés correctement.	Vérifiez que la poignée du filtre est verrouillée en position d'arrêt.
	Butée de la pompe de vidange manquante.	Vérifiez que la butée de couleur à la droite de l'orifice de vidange est en place. Voir le chapitre Entretien et maintenance.
Présence de taches sur l'acier inoxydable ou l'argent.	Certains aliments, tels que la moutarde, la mayonnaise, le citron, le vinaigre, le sel et les assaisonnements, peuvent entraîner des taches sur l'acier inoxydable s'ils restent trop longtemps à son contact.	Rincez ces résidus d'aliments si vous ne faites pas démarrer immédiatement le lave-vaisselle. Envisagez d'utiliser le programme Programme 1h avec l'option Express.
	Tous les ustensiles en acier inoxydable peuvent provoquer des taches sur l'argent s'ils sont placés à son contact pendant le lavage. L'aluminium peut également tacher la vaisselle.	Afin d'éviter les marques et l'oxydation, séparez les plats fabriqués en différents métaux, tels que l'argent, l'acier inoxydable et l'aluminium.
Présence de taches ou d'une pellicule sur la vaisselle.	L'adoucisseur d'eau contient du sel qui a fui.	Vérifiez que le bouchon du compartiment à sel est bien serré. Si tel est le cas, appelez le service après-vente.

Problème	Causes possibles	Action
	Réglage incorrect de l'adoucisseur d'eau.	Voir le chapitre Réglages.
	Réglage incorrect de la dose de produit de rinçage.	Voir le chapitre Réglages.
	Compartiment à sel vide.	Rajoutez du sel. Voir le chapitre Avant le premier lavage.
	Du détergent 3 en 1 est utilisé et le réglage TAB (détergent 3 en 1) est activé.	Désactivez le réglage TAB (détergent 3 en 1) et ajoutez du sel et du produit de rinçage.
	Une température trop élevée ou une quantité excessive de détergent peuvent rayer le cristal. Ces rayures sont malheureusement irréparables, mais elles peuvent être évitées !	Lavez les verres fragiles à basse température et en utilisant une petite quantité de détergent. Contactez le fabricant du détergent pour lave-vaisselle.
La vaisselle présente une pellicule collante blanche/bleue.	Dosage trop élevé de produit de rinçage.	Réduisez la quantité. Voir les sections Avant le premier lavage et Réglages. Si l'eau est très douce, il est possible de diluer le produit de rinçage dans l'eau selon un ratio de 50:50.
Taches restantes après le lavage.	Le rouge à lèvres et le thé peuvent être difficiles à nettoyer.	Utilisez un détergent contenant un agent blanchissant.
Restes de détergent dans le compartiment pour détergent après le lavage de la vaisselle.	Le compartiment pour détergent était humide quand vous avez ajouté du détergent.	Le compartiment pour détergent doit être sec quand vous ajoutez du détergent.
Des cliquetis sont audibles pendant le lavage.	La vaisselle n'est pas rangée correctement ou les bras gicleurs ne tournent pas.	Vérifiez que la vaisselle est bien rangée. Faites tourner les bras gicleurs pour vérifier que rien ne gêne leur rotation.
Il reste de l'eau dans le lave-vaisselle.	Les filtres sont obstrués.	Nettoyez le filtre grossier et le filtre fin.
	Les filtres ne sont pas montés correctement.	Vérifiez que la poignée du filtre est verrouillée en position d'arrêt.
	Présence de débris dans la pompe de vidange.	Nettoyez la pompe de vidange. Voir le chapitre Entretien et maintenance.
	Butée de la pompe de vidange manquante.	Vérifiez que la butée de couleur à la droite de l'orifice de vidange est en place. Voir le chapitre Entretien et maintenance.
	Tuyau de vidange plié.	Vérifiez que le tuyau de vidange n'est pas plié ni vrillé.

Problème	Causes possibles	Action
	Tuyau de vidange obstrué.	Débranchez le tuyau de vidange à l'endroit où il est raccordé au siphon de l'évier. Vérifiez qu'il ne contient pas de débris et que sa partie conique a été coupée de telle sorte que le diamètre intérieur du raccord soit d'au moins 14 mm.
Odeur désagréable dans le lave-vaisselle.	Présence de saletés autour des joints et dans les coins.	Nettoyez avec une brosse et un détergent peu moussant.
	Des programmes basse température ont été sélectionnés pendant une période prolongée.	Lancez un programme ayant une température plus élevée environ une fois par mois, ou sélectionnez le programme d'autonettoyage. Voir Programme d'auto-nettoyage dans le chapitre Utilisation du lave-vaisselle.
Dépôts de graisse dans le lave-vaisselle.	Des programmes basse température ont été sélectionnés pendant une période prolongée.	Sélectionnez un programme à haute température pour dissoudre la graisse sur la vaisselle très sale, par exemple Intensif., ou lancez un programme d'auto-nettoyage. Voir Programme d'auto-nettoyage dans le chapitre Utilisation du lave-vaisselle.
La vaisselle n'est pas assez sèche.	L'option Ouverture auto n'est pas activée.	Activez l'option Ouverture auto.
	Le lave-vaisselle n'est pas assez plein.	Chargez entièrement le lave-vaisselle.
	Il faut rajouter du produit de rinçage ou le régler sur un dosage plus élevé.	Rajoutez du produit de rinçage ou augmentez son dosage. Voir les sections Avant le premier lavage et Réglages.
	Du détergent 3 en 1 est utilisé et le réglage TAB (détergent 3 en 1) est activé.	Désactivez le réglage TAB (détergent 3 en 1) et ajoutez du sel et du produit de rinçage.

Installation

[mm]

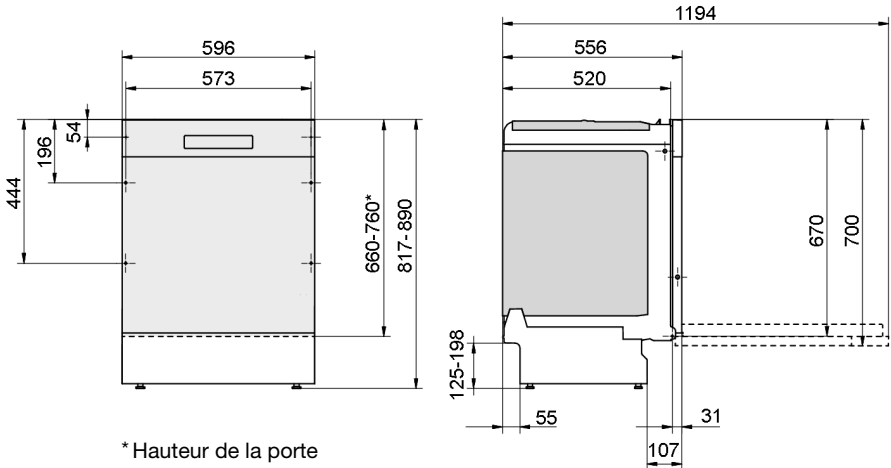

Dimensions nominales. Les mesures réelles peuvent varier.

Il est important de lire et de respecter scrupuleusement les instructions et les indications ci-dessous. Procédez à l'installation et aux raccordements conformément aux instructions d'installation de la notice d'installation séparée.

Consignes de sécurité

- Le raccordement à l'électricité, à l'eau et à la tuyauterie d'évacuation doit être effectué par un professionnel qualifié.
- Suivez toujours la réglementation en vigueur en ce qui concerne l'eau, l'évacuation et l'électricité.
- Prenez des précautions lors de l'installation ! Mettez des gants de protection ! L'installation doit être effectuée par deux personnes !
- Placez un plateau d'égouttement sur le sol, sous le lave-vaisselle, pour éviter les dommages résultant d'une éventuelle fuite d'eau.
- Avant de visser le lave-vaisselle à sa place, procédez à un essai en faisant fonctionner le programme Programme 1h avec l'option Express. Vérifiez que le lave-vaisselle se remplit d'eau et se vidange. Vérifiez également qu'il n'y a aucune fuite au niveau des raccords.



ATTENTION !

Coupez l'arrivée d'eau lors de l'installation du lave-vaisselle !

Retirez la fiche de la prise ou coupez l'alimentation électrique pendant les travaux !

Installation

- Les dimensions de la niche et des raccords sont indiquées dans les instructions d'installation. Vérifiez que toutes les dimensions sont correctes avant de commencer l'installation. Notez que la hauteur de la porte peut être ajustée pour correspondre à d'autres raccords.

- Contrôlez que le sol sur lequel le lave-vaisselle doit être installé est solide. Réglez les pieds afin que le lave-vaisselle soit posé parfaitement à l'horizontale.
- Si le lave-vaisselle est intégré, les meubles adjacents doivent être résistants à la condensation émise par le lave-vaisselle.
- Fixez le film de protection (fourni avec les documents) sur la face inférieure du plan de travail. Ce film protège le plan de travail de l'humidité.
- Vérifiez que la machine est installée de sorte que la porte s'ouvre librement ; sinon, la fonction de verrouillage de la porte risque d'être perturbée.
- Notez qu'il peut être nécessaire de régler les ressorts de porte après le montage d'une porte décorative. Réglez les ressorts gauche et droit de manière identique jusqu'à ce que la porte soit uniformément équilibrée.

Branchement à la canalisation des eaux usées

Consultez la notice d'installation séparée pour obtenir toutes les informations nécessaires.

Le lave-vaisselle peut être intégré dans une niche surélevée (pour atteindre une hauteur de travail ergonomique). Le lave-vaisselle doit être installé de telle sorte que le tuyau de vidange soit orienté vers un niveau inférieur au socle de la machine, comme par exemple en le dirigeant directement vers un siphon de sol. Le lave-vaisselle est équipé d'un dispositif anti-siphon intégré qui empêche la machine de se vider pendant le cycle de lavage.

Le tuyau de vidange peut aussi être vissé à un raccord au niveau du siphon de l'évier. Ce raccord doit présenter un diamètre intérieur d'au moins 14 mm.

Le tuyau de vidange peut être rallongé de 3 m maximum (sa longueur totale ne doit pas excéder 4,5 m). Tous les joints et tubes de raccord doivent présenter un diamètre intérieur d'au moins 14 mm. Toutefois, le tuyau de vidange devrait, idéalement, être remplacé dans son intégralité par un nouveau tuyau sans joints.

Aucune partie du tuyau de vidange ne doit se trouver à plus de 950 mm au-dessus du socle du lave-vaisselle.

Attachez le tuyau de vidange avec un collier de serrage. Vérifiez que le tuyau de vidange n'est pas plié.

Branchement à l'arrivée d'eau

Utilisez exclusivement le tuyau d'arrivée d'eau fourni avec le lave-vaisselle. Ne réutilisez pas des flexibles usés ou d'autres modèles.

Le tuyau d'arrivée d'eau doit être raccordé à un robinet. Le robinet doit être facile d'accès, afin de permettre de couper l'eau si le lave-vaisselle doit être déplacé.

Une fois l'installation terminée, ouvrez le robinet pour permettre à la pression de se stabiliser pendant un moment. Vérifiez que tous les raccordements sont bien étanches.

Branchement à l'arrivée d'eau froide

Branchez le lave-vaisselle sur l'arrivée d'eau froide si le bâtiment est chauffé au fioul, à l'électricité ou au gaz.

Branchement à l'arrivée d'eau chaude

Branchez le lave-vaisselle sur l'arrivée d'eau chaude (max. 70 °C) si le bâtiment utilise un chauffage écoénergétique tel que le chauffage urbain, l'énergie solaire ou géothermique. Un raccordement à l'eau chaude réduit la durée du programme et la consommation d'électricité.

**REMARQUE**

Ne dépassez pas la température autorisée de l'arrivée d'eau. Certains matériaux utilisés dans certains ustensiles de cuisson ne peuvent pas résister à une forte chaleur. Voir Vaisselle fragile dans le chapitre Chargement du lave-vaisselle.

Raccordement électrique

Des informations relatives aux branchements électriques figurent sur la plaque signalétique. Ces spécifications doivent correspondre à la tension et à la fréquence du secteur.

Le lave-vaisselle doit être raccordé à une prise de terre.

La prise murale doit être posée à l'extérieur de la zone d'installation afin d'en faciliter l'accès après la mise en place du lave-vaisselle. N'utilisez pas de rallonge !

**REMARQUE**

Le remplacement des câbles électriques, les réparations et les travaux de maintenance relatifs à la sécurité ou aux performances doivent être réalisés par le service après-vente du fabricant ou par un professionnel de qualification similaire.

Service après-vente

Lisez le chapitre Dépannage avant de contacter le service après-vente. Si vous avez rencontré un problème que vous n'avez pas pu résoudre, veuillez contacter le service après-vente le plus proche pour obtenir une aide professionnelle, voir www.pelgrim.nl. Notre site Web contient également des informations sur la disponibilité des pièces de rechange et sur ce que vous pouvez réparer vous-même.

Quand vous contactez le service après-vente, vous devez fournir les informations disponibles sur la plaque signalétique, y compris le numéro d'article (1) et le numéro de série (2).

Veuillez noter que les réparations non professionnelles risquent de nuire à la sécurité des utilisateurs et d'affecter la garantie.

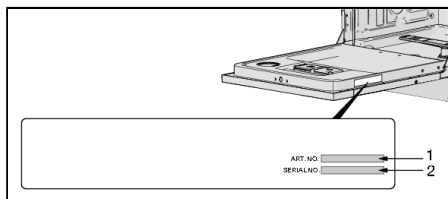

Données techniques et performances énergétiques

Données techniques

Hauteur:	817-890 mm
Largeur:	596 mm
Profondeur:	556 mm
Poids:	35 kg ¹⁾
Pression d'eau:	0,03 -1,0 MPa
Raccordement électrique :	Voir plaque signalétique.
Puissance assignée :	Voir plaque signalétique.

1) Le poids peut varier selon les spécifications.

Informations pour les consommateurs

Des informations sur votre produit sont disponibles sur www.pelgrim.nl, où vous trouverez également un lien vers la Base de données européenne sur l'étiquetage énergétique, EPREL. Vous pouvez aussi visiter directement <https://eprel.ec.europa.eu>. Suivez les instructions pour rechercher par nom de modèle.

Consultez les informations sur la plaque signalétique. Notez le nom du modèle (3).

Informations pour le laboratoire d'essais

Des informations sur ce produit sont disponibles dans la Base de données européenne sur l'étiquetage énergétique, EPREL, et peuvent également être commandées par e-mail: dishwashers@appliance-development.com.

La demande doit comprendre les informations disponibles sur la plaque signalétique, y compris le numéro d'article (1), le numéro de série (2) et le nom du modèle (3).

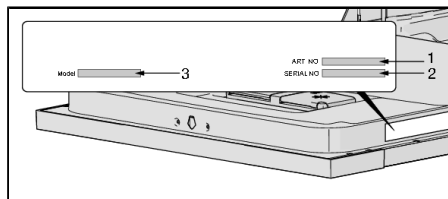

Pelgrim

www.pelgrim.nl



864888-a2



Sous réserve de modification.

Pelgrim

DE

Gebrauchsanweisung

Geschirrspüler

GVW261L

Inhaltsverzeichnis

Ihr Geschirrspüler	4
Sicherheitshinweise	5
Aufstellen	6
Transport/Lagerung im Winter	6
Überlaufschutz	6
Verpackung	6
Entsorgung	7
Vor der Inbetriebnahme des Geschirrspülers	8
Wasserhärte	8
Einstellung Wasserhärte	8
Salz nachfüllen	9
Einstellung Klarspüler	9
Klarspüler nachfüllen	9
Umweltfreundlicheres Spülen	10
Der Geschirrspüler spart Energie und Wasser	10
Beladen des Geschirrspülers	11
Zerbrechliches Geschirr	11
Das Beladen wirkt sich auf das Spülergebnis aus	11
Die Körbe des Geschirrspülers	11
Oberer Korb	11
Unterer Korb	12
Besteckkorb	13
Verwendung des Geschirrspülers	14
Hinzufügen von Geschirrspülmittel	14
Der Hauptschalter	15
- Programm auswählen	15
- Option wählen	16
Den Geschirrspüler starten	17
- Verbleibende Zeit	17
Betriebsanzeigelämpchen	17
Stoppen oder Ändern eines Programms	18
Falls Sie mehr Geschirr einladen möchten	18
Bei Ausschalten des Geschirrspülers durch einen Stromausfall	18
Nach Programmende	18
Die besten Trockenergebnisse	18
Entladen des Geschirrspülers	18
Programm-Tabelle	19
Einstellungen	20
Öffnen Sie das Einstellungs Menü:	20
Sie können nun die folgenden Einstellungen anpassen:	20
Reinigung und Pflege	22
Klarspüler nachfüllen	22
Salz nachfüllen	22
Filter reinigen	23
Sprüharme reinigen	24

Geschirrspüler innen und außen reinigen	24
Blockaden entfernen	25
Problemlösung	27
Installation	33
Sicherheitshinweise	33
Aufstellung	34
Wasserablauf	34
Wasseranschluss	34
Stromanschluss	35
Service	36
Technische Daten und Energiekennzeichnung	37
Technische Daten	37
Informationen für Verbraucher	37
Informationen für das Testinstitut	37

Ihr Geschirrspüler

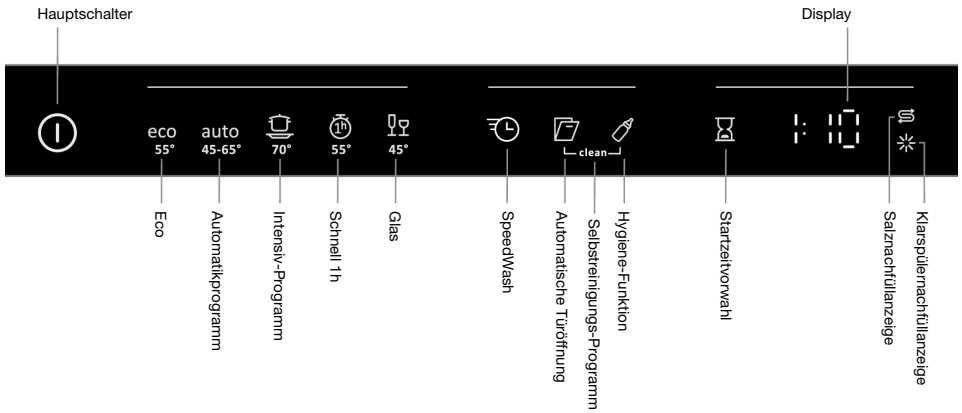

Installieren Sie den Geschirrspüler, siehe Kapitel Installation. Öffnen Sie anschließend die Tür und halten Sie den Hauptschalter gedrückt, um das Gerät einzuschalten.

Beim ersten Einschalten des Geschirrspülers ist es wichtig, die richtigen Einstellungen zu wählen, um ein optimales Spülergebnis sicherzustellen. Siehe Kapitel Vor der Inbetriebnahme des Geschirrspülers.

Sicherheitshinweise

- Lesen Sie die Bedienungsanleitung und bewahren Sie diese sorgfältig auf!
- Anzahl der Standard-Maßgedecke: 13
- Verwenden Sie den Geschirrspüler nie zu einem anderen als dem in dieser Bedienungsanleitung angegebenen Zweck.
- Beladen Sie die Geschirrspülertür oder die Geschirrspülerkörbe ausschließlich mit Geschirr.
- Lassen Sie die Geschirrspülertür niemals offen stehen, da sie sonst eine Stolpergefahr darstellt.
- Verwenden Sie nur Geschirrspülmittel, das für Geschirrspüler geeignet ist!
- Diese Maschine kann von Kindern ab 8 Jahren sowie von Menschen mit eingeschränkter Bewegungsfähigkeit, eingeschränkten geistigen Fähigkeiten, Gedächtnisverlust oder fehlender Erfahrung und unzureichenden Kenntnissen verwendet werden. Wird die Maschine von solchen Personen benutzt, müssen sie dabei überwacht werden oder Anweisungen erhalten, wie die Maschine zu bedienen ist, und sie müssen die damit einhergehenden Risiken verstehen. Reinigungsarbeiten an der Maschine dürfen nicht von Kindern ohne Aufsicht durchgeführt werden.
- Anschlusskabel dürfen nur von einem qualifizierten Elektriker ausgetauscht werden.
- Der Geschirrspüler darf nur in Privathaushalten und für spülmaschinengeeignetes Geschirr eingesetzt werden. Jede sonstige Verwendung ist untersagt.
- Laden Sie niemals Geschirr mit Resten von Lösungsmitteln in den Geschirrspüler, da dies zu Explosionen führen kann. Auch Geschirr mit Resten von Asche, Wachs oder Schmiermitteln darf nicht im Geschirrspüler gewaschen werden.

- Kinder nicht unbeaufsichtigt lassen. Erlauben Sie Kindern nicht, den Geschirrspüler zu benutzen oder damit zu spielen. Dies gilt insbesondere, wenn die Tür geöffnet ist. Es könnten darin noch Geschirrspülmittelreste vorhanden sein! Starten Sie den Geschirrspüler nach der Zugabe von Geschirrspülmittel immer sofort.



WARNUNG!

Messer und andere spitze Gegenstände müssen entweder mit der Spitze nach unten in den Besteckkorb oder waagrecht in die anderen Körbe gelegt werden.



WARNUNG!

Beaufsichtigen Sie Ihre Kinder – Geschirrspülmittel sind ätzend!

Aufstellen

Siehe Kapitel Installation.

Transport/Lagerung im Winter

Lagern Sie den Geschirrspüler bei Temperaturen über dem Gefrierpunkt. Vermeiden Sie lange Transportwege bei sehr kaltem Wetter. Transportieren Sie den Geschirrspüler aufrecht oder auf der Rückseite liegend.

Überlaufschutz

Wenn der Wasserstand im Geschirrspüler höher als normal ist, pumpt der Überlaufschutz den Geschirrspüler leer und deaktiviert die Wasserzufuhr. Beim Auslösen des Überlaufschutzes wird auf dem Display F54 angezeigt. Deaktivieren Sie dann die Wasserzufuhr und wenden Sie sich an den Kundendienst in Ihrer Nähe.

Verpackung

Die Umverpackung schützt das Produkt beim Transport. Das Verpackungsmaterial ist recyclingfähig. Trennen Sie die verschiedenen Verpackungsmaterialien, um Rohstoffeinsatz und Abfälle zu reduzieren. Ihr Händler kann die Verpackung zu Recyclingzwecken übernehmen oder Ihnen das nächstgelegene Recyclingzentrum nennen. Die Verpackung besteht aus:

- Wellpappe aus 100% Recyclingmaterial.
- Styropor (EPS) ohne Chlor- oder Fluorzusatz.
- Halter aus unbehandeltem Holz.
- Schutzfolie aus Polyethylen (PE).

Entsorgung

Der Geschirrspüler ist recycelbar und entsprechend etikettiert.

Wenn die Lebensdauer des Geschirrspülers abgelaufen ist und er entsorgt werden soll, muss er unverzüglich unbrauchbar gemacht werden. Ziehen Sie das Stromkabel ab und schneiden Sie es so kurz wie möglich ab.

Wenden Sie sich an Ihre lokalen Behörden, um zu erfahren, wo und wie Sie den Geschirrspüler richtig dem Recycling zuführen können.

Vor der Inbetriebnahme des Geschirrspülers

Wasserhärte

Um ein gutes Spülergebnis zu erhalten, benötigt der Geschirrspüler weiches Wasser (Wasser mit einem niedrigen Mineralgehalt). Hartes Wasser führt zur Bildung von weißen Ablagerungen auf dem Geschirr und im Geschirrspüler.

Prüfen der Wasserhärte

Die Wasserhärte wird nach der deutschen Wasserhärteskala (°dH) oder der französischen Wasserhärteskala (°fH) angegeben.

Liegt der Härtegrad der Wasserversorgung über 6°dH (9°fH), muss ein Wasserenthärter verwendet werden. Dies erfolgt automatisch mithilfe des eingebauten Wasserenthärters. Wenn Sie den Wasserenthärter entsprechend dosiert haben, verwenden Sie die geeignete Menge an Geschirrspülmittel und Klarspüler für weiches Wasser.

Wenden Sie sich an Ihre lokalen Wasserwerke, um den Härtegrad Ihres Wassers zu erfragen.

Notieren Sie die Wasserhärte: _____

Bei einer Wasserhärte über 50 °dH (89 °fH) empfehlen wir den Anschluss an einen externen Wasserenthärter.

Erhöhter Verbrauch während der Regenerierung

Der in den Geschirrspüler eingebaute Wasserenthärter wird zur Gewährleistung der Funktion regelmäßig regeneriert. Durch die Regenerierung wird das Geschirrspülprogramm verlängert und der Verbrauch von Energie und Wasser erhöht. Wie oft der Wasserenthärter des Geschirrspülers regeneriert wird, hängt von der gewählten Einstellung ab.

Beispiel: Läuft das Programm Eco mit einer Wasserhärte von 14 °dH (25 °fH), wird der Wasserenthärter in regelmäßigen Abständen (nach 7 Geschirrspülzyklen) regeneriert, steigt der Energieverbrauch um 0,015 kWh sowie der Wasserverbrauch um 2,3 Liter und die Programmzeit wird um 3 Minuten verlängert. Die Regenerierung erfolgt im Hauptspülgang des Programms.



WARNUNG!

Hartes Wasser hinterlässt weiße Ablagerungen auf dem Geschirr und im Geschirrspüler. Deshalb ist es wichtig, für den Wasserenthärter die richtige Einstellung auszuwählen. Siehe Wasserhärte im Kapitel Einstellungen.

Lassen Sie den Geschirrspüler nie mit leerem Salzbehälter laufen, wenn die Wasserhärte der Wasserversorgung über 6°dH (9°fH) liegt.

Einstellung Wasserhärte

Kapitel Einstellungen beschreibt die Einstellung des Wasserenthärters.

☞ Salz nachfüllen

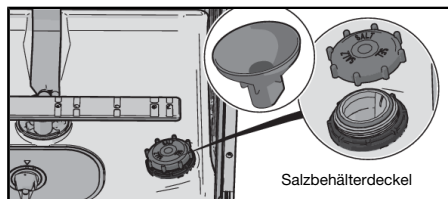

1. Schrauben Sie den Deckel des Salzbehälters ab.
2. Setzen Sie den mit dem Geschirrspüler mitgelieferten Trichter in die Einfüllöffnung des Salzbehälters. Füllen Sie zuerst ca. 1 l Wasser ein.
3. Fügen Sie anschließend maximal 630 Gramm Salz ein, bis der Behälter voll ist. Verwenden Sie grobkörniges oder spezielles Geschirrspüler-Salz.
4. Entfernen Sie überschüssiges Salz, damit der Deckel fest aufgeschraubt werden kann.

Um Rostflecke zu vermeiden, muss ein Geschirrspülprogramm sofort nach der Zugabe von Salz gestartet werden.

Einstellung Klarspüler

Im Kapitel Einstellungen wird beschrieben, wie die Dosierung für den Klarspüler eingestellt wird.

* Klarspüler nachfüllen

Die Trockenzeit verkürzt sich und das Ergebnis ist besser, wenn Klarspüler verwendet wird. Auch das Spülergebnis ist besser, das Spülgut wird einwandfrei und fleckenlos sauber.

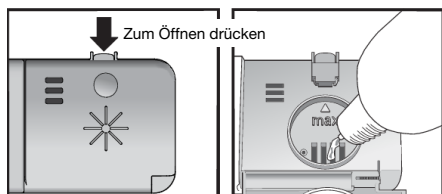

1. Öffnen Sie den Deckel des Klarspülerfachs.
2. Füllen Sie den Klarspüler vorsichtig bis zur Markierung **max** nach.
3. Entfernen Sie sämtliche Klarspüler-Spritzer neben dem Fach.
4. Verschließen Sie den Deckel sorgfältig.

Umweltfreundlicheres Spülen

Der Geschirrspüler spart Energie und Wasser

Ein Geschirrspüler in einem Privathaushalt verbraucht in der Regel weniger Energie und Wasser als das Geschirrspülen von Hand.

Spülen Sie Geschirr nicht unter fließendem Wasser ab.

Spülen Sie das Geschirr nicht mit Leitungswasser vor, da dies den Energie- und Wasserverbrauch erhöht. Entfernen Sie lediglich größere Speisereste, bevor Sie den Geschirrspüler beladen.

Wählen Sie ein umweltfreundliches Geschirrspülmittel.

Lesen Sie die Umwelterklärungen auf der Verpackung!

Durch übermäßige Mengen an Geschirrspülmittel, Klarspüler und Salz kann der Spülvorgang weniger effektiv und die Umwelt stärker belastet werden.

Geschirrspüler nur bei voller Beladung laufen lassen

Sparen Sie Energie und Wasser, indem Sie ein Spülprogramm erst dann laufen lassen, wenn der Geschirrspüler voll beladen ist (siehe „Anzahl der Standard-Maßgedecke“).

Lassen Sie Programme bei niedrigerer Temperatur laufen.

Wenn das Geschirr nur leicht verschmutzt ist, können Sie ein Programm mit niedriger Temperatur wählen.

Wählen Sie das Geschirrspülprogramm – Eco

Dieses Programm ist zur Reinigung von normal verschmutztem Geschirr geeignet und hinsichtlich des Gesamtenergie- und Wasserverbrauchs das effektivste Programm. Mit diesem Programm wird die Einhaltung der EU-Richtlinie für Ökodesign überprüft.

Das Geschirrspülprogramm ist für einen effizienten Spülvorgang bei möglichst geringem Energie- und Wasserverbrauch ausgelegt. Das Programm spült über lange Zeit bei niedriger Temperatur.

Wählen Sie Option – Automatische Türöffnung

Durch die Auswahl Automatische Türöffnung, welche die Geschirrspülertür automatisch öffnet, werden bessere Trockenergebnisse erzielt. Warten Sie, bis der Geschirrspüler anzeigt, dass das Programm zu Ende und das Geschirr abgekühlt ist, bevor Sie den Geschirrspüler entladen. (Bei Einbaugeschirrspülern müssen die umgebenden Möbel gegenüber Kondenswasser vom Geschirrspüler beständig sein).

Anschluss an Kaltwasser

Den Geschirrspüler an den Kaltwasserzulauf anschließen, wenn das Gebäude mit Öl, Strom oder Gas beheizt wird.

Warmwasseranschluss

Den Geschirrspüler an den Warmwasserzulauf (max. 70 °C) anschließen, wenn das Gebäude mit energieeffizienten Quellen wie Fernwärme, Solarenergie oder geothermischer Energie beheizt wird. Wenn Sie einen Warmwasseranschluss wählen, verringert das die Programmlaufzeiten und den Stromverbrauch des Geschirrspülers.

HINWEIS!

Die zulässige Wasserzulauftemperatur nicht überschreiten. Manche Materialien von Kochgeschirr halten großer Hitze nicht stand.

Beladen des Geschirrspülers

Zerbrechliches Geschirr

Manches Kochgeschirr ist nicht spülmaschinenfest. Dafür kann es verschiedene Gründe geben. Bestimmte Materialien vertragen keine große Hitze, andere können durch das Geschirrspülmittel beschädigt werden.

Seien Sie vorsichtig mit handgefertigten Gegenständen, zerbrechlicher Dekoration, Kristall/Glas, Silber, Kupfer, Zinn, Aluminium, Holz und Kunststoff. Achten Sie auf die Kennzeichnung „Spülmaschinenfest“.

Das Beladen wirkt sich auf das Spülergebnis aus

Stellen Sie das Geschirr so in den Geschirrspüler, dass bei einem möglichst niedrigen Energie- und Wasserverbrauch das beste Spül- und Trocknungsergebnis erzielt wird. Sorgen Sie dafür, dass der Geschirrspüler alle Geschirrobereflächen möglichst gut erreichen, spülen und trocknen kann.

- Alle schmutzigen Oberflächen sollten nach innen und unten zeigen!
- Geschirr sollte nicht in- oder aufeinandergestellt werden.
- Geschirr mit Hohlräumen, z. B. Tassen, anwinkeln, damit das Wasser abläuft. Dies ist auch bei Geschirr aus Kunststoff wichtig.
- Darauf achten, dass kleine Gegenstände nicht durch den Geschirrspülerkorb fallen können. Im Besteckkorb anordnen.



HINWEIS!

Achten Sie darauf, dass sich die Sprüharme frei bewegen können!

Die Körbe des Geschirrspülers

Der Geschirrspüler hat einen oberen Korb und einen unteren Korb mit Besteckkorb.

Die Ausführung der Körbe kann je nach Geschirrspülermodell variieren.

Oberer Korb

Gläser, Tassen, Schüsseln, kleine Teller und Untertassen legen Sie in den oberen Korb. Alle schmutzigen Oberflächen sollten nach innen und unten zeigen! Weingläser stellen Sie in die Weinglashalterung, und Messer kommen in den Messerstand rechts (falls vorhanden).

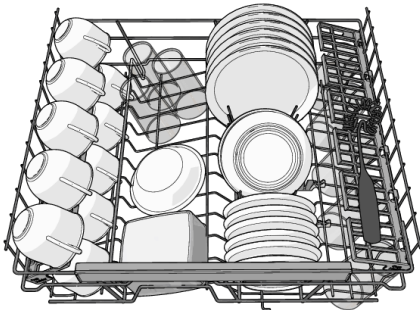

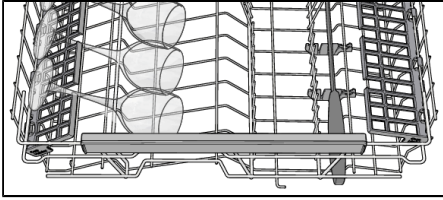

Den oberen Korb senken/anheben

1. Ziehen Sie den oberen Korb heraus.
2. Umfassen Sie die Seiten des oberen Korbs mit beiden Händen und heben Sie ihn nach oben.
3. Heben Sie den Korb mehrfach mit beiden Händen an, um seine Position zu verändern. (Der obere Korb lässt sich in drei Positionen einstellen.) Ist der obere Korb in der höchsten Position, kehrt er durch Anheben in die niedrigste Position zurück. Es ist zu beachten, dass beide Seiten des Korbs immer auf derselben Höhe angeordnet sein müssen.

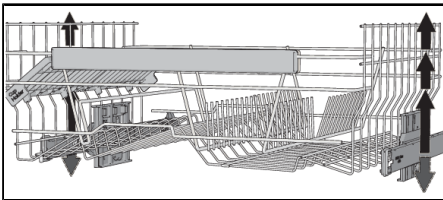

Unterer Korb

Ordnen Sie Teller, kleine Teller, Serviergeschirr, Töpfe und Besteck (im Besteckkorb) im unteren Korb an.

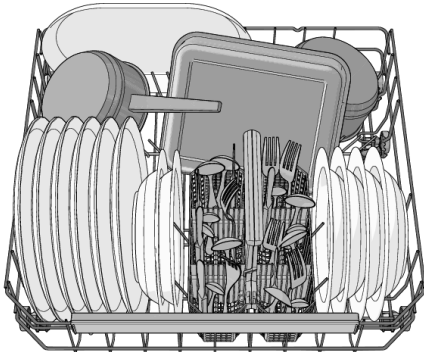

Klappbare Zinken

Die klappbaren Zinken zum Spülen von Töpfen herunterklappen. Vor der Anpassung der Position die klappbaren Zinken durch Drücken der Schiene nach innen lösen.

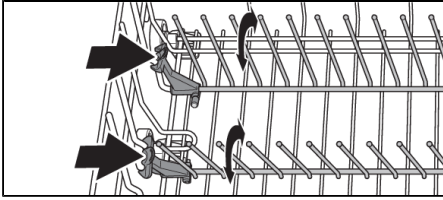

Besteckkorb

Stellen Sie das Besteck, bis auf Messer, mit den Griffen nach unten und so weit wie möglich verteilt in den Besteckkorb. Achten Sie darauf, dass Löffel nicht ineinander liegen.

Den Besteckkorb in den unteren Korb stellen.

Besteckkorb mit Deckel

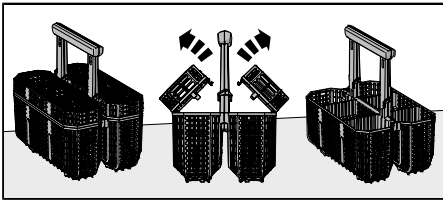

Der Besteckkorb-Deckel kann abgenommen werden.

Trennbarer Besteckkorb

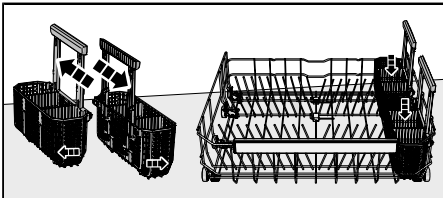

Der Besteckkorb kann in zwei Teile zerlegt werden, die sich dann am unteren Korb seitlich befestigen lassen.

Verwendung des Geschirrspülers

Hinzufügen von Geschirrspülmittel

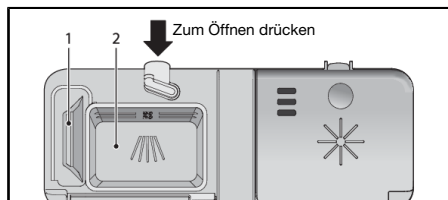

1. Geschirrspülmittelfach für den Vorspülgang
2. Geschirrspülmittelfach für den Hauptspülgang

Die benötigte Menge an Geschirrspülmittel richtet sich nach der Wasserhärte.

Beachten Sie die Dosierungshinweise auf der Verpackung des Geschirrspülmittels. Dieser Geschirrspüler enthält einen Wasserenthärter, das Geschirrspülmittel und der Klarspüler sollten also weichem Wasser entsprechend dosiert werden.

Zu viel Geschirrspülmittel kann zu einem weniger effektiven Spülvorgang führen und belastet außerdem stärker die Umwelt.

Vor dem Einfüllen von Geschirrspülmittel muss das Geschirrspülmittelfach trocken sein. Es gibt einen Behälter für den Vorspülgang und einen für den Hauptspülgang. Wenn Geschirrspülmittel in flüssiger oder Pulverform verwendet wird, geben Sie etwas Geschirrspülmittel in das Geschirrspülmittelfach für den Vorspülgang. Sollten Sie Fragen zum Geschirrspülmittel haben, setzen Sie sich bitte mit dem Geschirrspülmittelhersteller in Verbindung.



HINWEIS!

Verwenden Sie nur Geschirrspülmittel, das für Geschirrspüler geeignet ist! Handspülmittel darf nicht verwendet werden, da die Schaumbildung den effizienten Betrieb des Geschirrspülers beeinträchtigt.

Geschirrspültabs

Sie können die Tabs halbieren, wenn Sie die Abdeckung des Spenders nicht schließen können. Es besteht die Gefahr, dass das Geschirrspülmittel nicht vollständig freigegeben wird, wenn der Deckel fest verschlossen ist und sich nicht richtig öffnet.



HINWEIS!

Geschirrspültabs werden nicht für Kurzprogramme (kürzer als 75 Minuten) empfohlen. Verwenden Sie stattdessen Pulver oder flüssiges Geschirrspülmittel.

All-in-One-Geschirrspülmittel

Es gibt viele verschiedene Arten von All-in-One-Geschirrspülmittel auf dem Markt. Lesen Sie die Anweisungen zu diesen Produkten sorgfältig durch.

Kapitel Einstellungen beschreibt, wie TAB (3-in-1/ All-in-One-Geschirrspülmittel) aktiviert wird. Hinweis: Das Salz muss in den Salzbehälter eingefüllt werden. Wenn Sie mit dem Spül- oder Trockenergebnis nicht zufrieden sind, deaktivieren Sie die Einstellung TAB (3-in-1/ All-in-One-Geschirrspülmittel) und füllen Salz, Geschirrspülmittel und Klarspüler nach. Siehe Kapitel Vor der Inbetriebnahme des Geschirrspülers.



HINWEIS!

Optimale Spül- und Trockenergebnisse werden bei der Verwendung von herkömmlichem Geschirrspülmittel zusammen mit separat dosiertem Klarspüler und Salz erreicht.



Der Hauptschalter

Den Hauptschalter drücken und gedrückt halten, bis das Display angeschaltet wird. Kontrollieren Sie auch, dass der Wasserhahn aufgedreht ist.

- Programm auswählen

Ein Programm auswählen, das zum Geschirrtyp und zum Verschmutzungsgrad passt. Eco ist standardmäßig voreingestellt.

Drücken Sie auf das gewünschte Programm, bis das Programmsymbol aktiviert ist.

eco

55° **Eco**

Dieses Programm ist zur Reinigung von normal verschmutztem Geschirr geeignet und hinsichtlich des Gesamtenergie- und Wasserverbrauchs das effektivste Programm. Mit diesem Programm wird die Einhaltung der EU-Richtlinie für Ökodesign überprüft.

auto

45-65° **Automatikprogramm**

Der Geschirrspüler erkennt automatisch, wie verschmutzt das Geschirr ist und stellt Wasserverbrauch sowie Temperatur entsprechend ein. Bei Neuinstallation müssen zunächst fünf Spülvorgänge mit dem Programm ausgeführt werden, bevor es vollständig angepasst ist und optimale Ergebnisse liefern kann.

auto

45-65° +  +  **QuickIntensive**¹⁾

QuickIntensive (Automatikprogramm + SpeedWash + Automatische Türöffnung) ist ein effektives Programm für leicht angetrocknete Speisereste (nicht für eingebrannte Speiserückstände, wie beispielsweise bei Auflaufformen).



70° **Intensiv-Programm**

Ein Programm mit hoher Temperatur zum Lösen von Fett auf stark verschmutztem Geschirr, wie Pfannen, Bratentöpfen und Auflaufformen. Ist der Geschirrspüler mit diesem Geschirr noch nicht voll beladen, können Sie Teller oder Ähnliches hinzustellen.



55° **Schnell 1h**

Ein Schnellprogramm für leicht angetrocknete Speisereste (nicht für eingebrannte Speiserückstände, wie beispielsweise bei Auflaufformen).

In Kombination mit SpeedWash wird das Programm verkürzt (15 Minuten).

¹⁾ *Programmdauer 90 Minuten.*



45° Glas

Ein schonendes Geschirrspülprogramm mit niedriger Temperatur zum Spülen von empfindlichem Geschirr aus Kristall/Glas. Achten Sie darauf, eine kleine Menge Geschirrspülmittel zu verwenden und das Geschirr so anzuordnen, dass es sich beim Spülen nicht berührt. Zerbrechliches Geschirr im Kapitel Beladen des Geschirrspülers. Porzellan ohne angetrocknete Speisereste, das gerade verwendet wurde, kann ebenfalls mit diesem Programm gespült werden.

clean Selbstreinigungs-Programm

Selbstreinigungsprogramm zur hygienischen Reinigung des Geschirrspülerinnenraums, der Sprüharne und der Spritzdüsen.

Dieses Programm sollte (ohne Inhalt in der Maschine) mit normalem Geschirrspülmittel oder Zitronensäure verwendet werden. Spezialreiniger für Geschirrspüler sind im Handel erhältlich. Zur Entfernung von Kalkablagerungen siehe Geschirrspülerinnenraum im Kapitel Reinigung und Pflege.



Halten Sie die Auswahltasten Selbstreinigungs-Programm lang gedrückt, um das Programm zu aktivieren. Selbstreinigungs-Programm startet, sobald die Tür geschlossen wird.

- Option wählen

Um eine Option auszuwählen, auf die Auswahltasten drücken, bis die gewünschte Option aktiviert ist. Die verfügbaren Optionen sind je nach Programm unterschiedlich. Manche Optionen können nicht kombiniert werden (verfügbare Optionen leuchten schwach).

SpeedWash

Diese Auswahl verkürzt die Programmzeit, verbraucht jedoch mehr Strom und Wasser.

Automatische Türöffnung²⁾

Die Geschirrspülertür öffnet automatisch, hierdurch werden bessere Trockenergebnisse erzielt. Warten Sie, bis der Geschirrspüler anzeigt, dass das Programm zu Ende und das Geschirr abgekühlt ist, bevor Sie den Geschirrspüler entladen. (Bei Einbaugeschirrspülern müssen die umgebenden Möbel gegenüber Kondenswasser vom Geschirrspüler beständig sein).

Der Trockengang dauert bei der Option Automatische Türöffnung je nach Programm unterschiedlich lang.

HINWEIS!

Das beste Ergebnis erzielen Sie, wenn Sie die Tür erst nach Abschluss des Trockengangs schließen, nachdem sich das Gerät automatisch ausgeschaltet hat.

²⁾ Die Automatische Türöffnung Option ist bei einigen Programmen voreingestellt.

WARNUNG!

Die Geschirrspülertür darf bei automatischer Öffnungsfunktion nicht blockiert oder sofort wieder geschlossen werden. Hierdurch kann der Türverriegelungsmechanismus beschädigt werden. Warten Sie mindestens 5 Minuten, bevor Sie die Tür schließen.

Hygiene-Funktion

Diese Auswahl ist ideal für Geschirr mit besonders hohen Hygieneanforderungen, z.B. zum Spülen von Babyfläschchen und Schneidebrettern. Die Temperatur ist sowohl im Hauptspül- als auch im letzten Spülgang höher.

Startzeitvorwahl

Wenn Sie Startzeitvorwahl auswählen, startet der Geschirrspüler in 1-24 Stunden, nachdem Sie die Tür geschlossen haben.

1. Drücken Sie zur Aktivierung dieser Auswahl einmal die Taste Startzeitvorwahl. Drücken Sie die Auswahlstaste mehrmals – oder halten Sie sie gedrückt – um die gewünschte Anzahl von Stunden einzustellen.
2. Schließen Sie die Tür und der Geschirrspüler zählt jeweils 1 Stunde zurück und startet nach der gewählten Verzögerung.

Wenn Sie die Auswahl Startzeitvorwahl abbrechen möchten, die Tür öffnen und den Hauptschalter betätigen und gedrückt halten, bis sich das Display ausschaltet.

Den Geschirrspüler starten

Schließen Sie die Tür, um den Geschirrspüler zu starten. Bei eingeschaltetem Hauptschalter startet der Geschirrspüler automatisch, wenn die Tür geschlossen ist.

- Verbleibende Zeit

Nach der Wahl eines Programms und von Optionen, wird die Dauer des Programms bei der letzten Verwendung angezeigt.

Betriebsanzeigelämpchen

Die Statusleuchte unten am Geschirrspüler zeigt an, dass das Programm gestartet wurde.

Blinken

Eine blinkende Leuchte gibt an, dass die Tür bei laufendem Programm geöffnet wurde. Blinkt die Leuchte bei geschlossener Tür, ist ein Fehler aufgetreten. Siehe Kapitel Problemlösung.

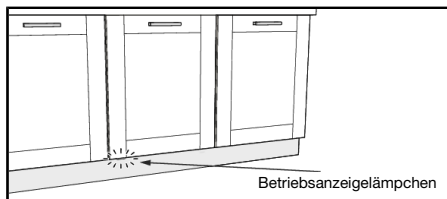

Stoppen oder Ändern eines Programms

Wenn Sie ein Programm nach dem Starten des Geschirrspülers ändern möchten, öffnen Sie die Tür und drücken Sie den Hauptschalter und halten Sie ihn anschließend drei Sekunden lang gedrückt, bis sich das Display ausschaltet. Fügen Sie mehr Geschirrspülmittel hinzu, wenn sich der Deckel des Geschirrspülmittel-Spenders geöffnet hat. Wählen Sie anschließend ein neues Programm, betätigen Sie den Hauptschalter und schließen Sie die Tür.

Falls Sie mehr Geschirr einladen möchten

Öffnen Sie die Tür. Der Geschirrspüler hält automatisch an. Räumen Sie das Geschirr ein, schließen Sie die Tür. Nach kurzer Zeit setzt der Geschirrspüler das Programm fort.

Bei Ausschalten des Geschirrspülers durch einen Stromausfall

Wenn das Geschirrspülprogramm noch nicht beendet war, wird es an der unterbrochenen Stelle fortgesetzt, wenn die Stromversorgung wieder hergestellt wurde.

HINWEIS!

Während des Trocknens wird das Programm unterbrochen, wenn die Stromversorgung unterbrochen wird oder die Tür länger als zwei Minuten offen steht.

Nach Programmende

Das Programmende wird durch ein kurzes Summersignal angezeigt. Das Kapitel Einstellungen beschreibt, wie diese Funktion geändert wird.

Darüber hinaus wird das Programmende durch das Erlöschen der Statusleuchte angezeigt. Siehe Betriebsanzeigelämpchen im Kapitel Verwendung des Geschirrspülers.

Nach Programmende schaltet sich der Geschirrspüler automatisch aus. Drehen Sie den Wasserhahn nach jedem Einsatz zu.

Die besten Trockenergebnisse

- Beladen Sie den Geschirrspüler vollständig.
- Geschirr mit Hohlräumen, z. B. Tassen, anwinkeln, damit das Wasser abläuft. Dies ist auch bei Geschirr aus Kunststoff wichtig.
- Füllen Sie Klarspüler nach oder erhöhen Sie die Klarspülerdosierung.
- Aktivieren Sie die Auswahl Automatische Türöffnung.
- Vor dem Entladen des Geschirrspülers das Geschirr abkühlen lassen.

Entladen des Geschirrspülers

Heißes Porzellan ist empfindlicher. Das Geschirr im Geschirrspüler vor dem Entladen abkühlen lassen.

Den unteren Korb zuerst entladen, um zu vermeiden, dass Wasser vom oberen Korb auf das Geschirr im unteren Korb tropft.

Programm-Tabelle

- Programm	Geschirrspülmittel, Fach 1 / 2 (ml)	- Auswahl	Vorspülgänge	Hauptspülgang	Anzahl der Spülvorgänge	Letzter Spülvorgang	Verbrauchswerte ¹⁾		
							Spüldauer (ca. Std.:Min.)	Energieverbrauch (ca. kWh)	Wasserverbrauch (L)
Eco ²⁾	--- / 25	Automatische Türöffnung	0	55 °C	2	48 °C	3:25	0,72	8,9
Automatikprogramm	--- / 25	Automatische Türöffnung	1-3	50-65 °C	2-3	65 °C	2:10-2:50	0,9-1,5	8,5- 17
Intensiv-Programm	10 / 25		2	70 °C	2	70 °C	2:55	1,6	14,5
Schnell 1h	--- / 25		-	55 °C	2	65 °C	1:00	0,8	8,5
Glas	--- / 20		-	45 °C	2	50 °C	1:40	0,7	8

¹⁾ Die Verbrauchswerte schwanken je nach Temperatur des Leitungswasser, Zimmertemperatur, Beladungsmenge, der getroffenen Auswahl usw. Die Werte für das Eco-Programm sind exakt, die übrigen lediglich Richtwerte.

²⁾ Dieses Programm ist zur Reinigung von normal verschmutztem Geschirr geeignet und hinsichtlich des Gesamtenergie- und Wasserverbrauchs das effektivste Programm. Mit diesem Programm wird die Einhaltung der EU-Richtlinie für Ökodesign überprüft.

Einstellungen

Öffnen Sie das Einstellungsmenü:



- 1 Öffnen Sie zunächst die Tür. Schalten Sie das Gerät aus. Drücken und halten Sie den Hauptschalter gedrückt, bis das Display aufleuchtet.
- 2 Innerhalb von 10 Sekunden:
- drücken Sie auf die Programmtaste für Eco und die Auswahltaste für SpeedWash.
- 3 Das Display zeigt das Einstellungsmenü (aktuelle Einstellung und der aktuell eingestellte Wert).
(Verlassen Sie das Menü, indem Sie durch das Menü gehen oder den Hauptschalter betätigen).

eco
55° +

Navigieren im Einstellungsmenü:

Drücken Sie diese Taste, um die verschiedenen Einstellwerte zu durchsuchen.

Drücken Sie diese Taste, um den eingestellten Wert zu speichern, und gehen Sie weiter zur nächsten Einstellung.

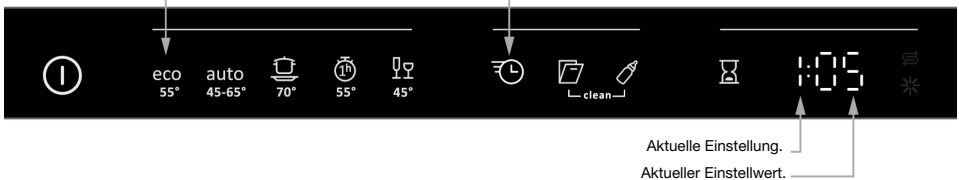

Aktuelle Einstellung.

Aktueller Einstellwert.

Sie können nun die folgenden Einstellungen anpassen:

Einstellungen	Optionen	
1 Klarspüler	1:00 - 1:05	<p>Dosierung des Klarspülers.</p> <p>Erhöhen Sie die Dosierung für den Klarspüler:</p> <ul style="list-style-type: none"> • Wenn Wasserflecken auf dem Geschirr sind. <p>Reduzieren Sie die Dosierung für den Klarspüler:</p> <ul style="list-style-type: none"> • Wenn ein klebriger weiß-blauer Film auf dem Geschirr ist. • Wenn Streifen auf dem Geschirr sind. • Schaumbildung. Wenn Sie sehr weiches Wasser haben, können Sie den Klarspüler im Verhältnis 50:50 mit Wasser verdünnen. <p><i>Werkseitig vorgewählt: 05</i></p>
2 Wasserhärte	2:00 - 2:09	<p>Dosierung des Wasserenthärters. Wählen Sie die Einstellung abhängig von der Wasserhärte. Die richtige Einstellung ist wichtig!</p>

Einstellungen	Optionen																																		
		<table border="1" data-bbox="499 132 1016 571"> <thead> <tr> <th data-bbox="499 132 669 220">Deutsche Einheit der Wasserhärte</th> <th data-bbox="670 132 841 220">Französische Einheit der Wasserhärte</th> <th data-bbox="842 132 1016 220">Empfohlene Einstellung</th> </tr> </thead> <tbody> <tr> <td data-bbox="499 221 669 253">0-5°dH</td> <td data-bbox="670 221 841 253">0-9°fH</td> <td data-bbox="842 221 1016 253">2:00</td> </tr> <tr> <td data-bbox="499 255 669 287">6-8°dH</td> <td data-bbox="670 255 841 287">10-14°fH</td> <td data-bbox="842 255 1016 287">2:01</td> </tr> <tr> <td data-bbox="499 288 669 320">9-11°dH</td> <td data-bbox="670 288 841 320">15-20°fH</td> <td data-bbox="842 288 1016 320">2:02</td> </tr> <tr> <td data-bbox="499 322 669 354">12-14°dH</td> <td data-bbox="670 322 841 354">21-25°fH</td> <td data-bbox="842 322 1016 354">2:03</td> </tr> <tr> <td data-bbox="499 355 669 387">15-19°dH</td> <td data-bbox="670 355 841 387">26-34°fH</td> <td data-bbox="842 355 1016 387">2:04</td> </tr> <tr> <td data-bbox="499 389 669 421">20-24°dH</td> <td data-bbox="670 389 841 421">35-43°fH</td> <td data-bbox="842 389 1016 421">2:05</td> </tr> <tr> <td data-bbox="499 422 669 454">25-29°dH</td> <td data-bbox="670 422 841 454">44-52°fH</td> <td data-bbox="842 422 1016 454">2:06</td> </tr> <tr> <td data-bbox="499 456 669 488">30-39°dH</td> <td data-bbox="670 456 841 488">53-70°fH</td> <td data-bbox="842 456 1016 488">2:07</td> </tr> <tr> <td data-bbox="499 489 669 521">40-49°dH</td> <td data-bbox="670 489 841 521">71-88°fH</td> <td data-bbox="842 489 1016 521">2:08</td> </tr> <tr> <td data-bbox="499 523 669 555">50°dH</td> <td data-bbox="670 523 841 555">89°fH</td> <td data-bbox="842 523 1016 555">2:09</td> </tr> </tbody> </table> <p data-bbox="499 619 1016 691">Denken Sie daran, Salz in den Salzbehälter zu geben, nachdem Sie den Wasserenthärter auf 2:01 - 2:09 eingestellt haben.</p> <p data-bbox="499 699 1016 770"><i>Bei einer Wasserversorgung mit einer Härte unter 6°dH (9°fH), wählen Sie 2:00 aus. Der Wasserenthärter wird deaktiviert, kein Salz ist erforderlich.</i></p> <p data-bbox="499 778 742 802"><i>Werkseitig vorgewählt: 04</i></p>	Deutsche Einheit der Wasserhärte	Französische Einheit der Wasserhärte	Empfohlene Einstellung	0-5°dH	0-9°fH	2:00	6-8°dH	10-14°fH	2:01	9-11°dH	15-20°fH	2:02	12-14°dH	21-25°fH	2:03	15-19°dH	26-34°fH	2:04	20-24°dH	35-43°fH	2:05	25-29°dH	44-52°fH	2:06	30-39°dH	53-70°fH	2:07	40-49°dH	71-88°fH	2:08	50°dH	89°fH	2:09
Deutsche Einheit der Wasserhärte	Französische Einheit der Wasserhärte	Empfohlene Einstellung																																	
0-5°dH	0-9°fH	2:00																																	
6-8°dH	10-14°fH	2:01																																	
9-11°dH	15-20°fH	2:02																																	
12-14°dH	21-25°fH	2:03																																	
15-19°dH	26-34°fH	2:04																																	
20-24°dH	35-43°fH	2:05																																	
25-29°dH	44-52°fH	2:06																																	
30-39°dH	53-70°fH	2:07																																	
40-49°dH	71-88°fH	2:08																																	
50°dH	89°fH	2:09																																	
3 TAB (3-in-1/All-in-One-Geschirrspülmittel)	3:00 (Aus) 3:01 (An)	Sie können diese Einstellung bei Verwendung von 3-in-1/All-in-One-Geschirrspülmittel aktivieren. Die Geschirrspülprogramme stellen sich automatisch immer auf das bestmögliche Spül- und Trockenergebnis ein. Wenn diese Einstellung aktiviert ist, muss kein Klarspüler hinzugefügt werden, da diese Auswahl die Ausgabe von Klarspüler deaktiviert. Sie reduziert auch die Salzmenge, die dem Wasserenthärter hinzugefügt wird. Hinweis: Das Salz muss in den Salzbehälter eingefüllt werden. Um ein gutes Spülergebnis zu erhalten, ist es wichtig zu überprüfen, welche Art von Geschirrspülmittel oder All-in-One-Produkt am besten für Ihre Bedürfnisse geeignet ist! Lesen Sie sich die Hinweise über die richtige Verwendung auf der Verpackung des Geschirrspülmittels sorgfältig durch. Halten Sie sich stets an die Angaben oder die Gebrauchsanweisung auf der Verpackung des Geschirrspülmittels!																																	
4 Summerlautstärke	4:00 - 4:03	Der Geschirrspüler teilt über einen Summton mit, dass ein gewähltes Programm beendet wurde oder ein Fehler aufgetreten ist.																																	

Reinigung und Pflege

✳ Klarspüler nachfüllen

Wenn der Klarspüler nachgefüllt werden muss, leuchtet das obige Symbol auf dem Display auf.

Nach dem Nachfüllen erlischt das Symbol eventuell nicht sofort.

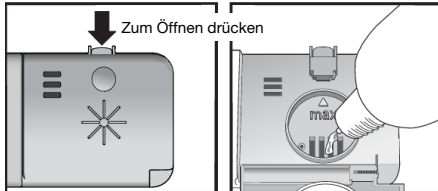

1. Öffnen Sie den Deckel des Klarspülerfachs.
2. Füllen Sie den Klarspüler vorsichtig bis zur Markierung **max** nach.
3. Entfernen Sie sämtliche Klarspüler-Spritzer neben dem Fach.
4. Verschließen Sie den Deckel sorgfältig.

⌘ Salz nachfüllen

Wenn das Salz nachgefüllt werden muss, leuchtet das obige Symbol auf dem Display auf.

Nach dem Nachfüllen erlischt das Symbol eventuell nicht sofort.



1. Schrauben Sie den Deckel des Salzbehälters ab.
2. Setzen Sie den Trichter aus dem Lieferumfang des Geschirrspülers in die Einfüllöffnung des Salzbehälters (Wasser ist nur beim ersten Mal erforderlich).
3. Fügen Sie anschließend maximal 630 Gramm Salz ein, bis der Behälter voll ist. Verwenden Sie grobkörniges oder spezielles Geschirrspüler-Salz.
4. Entfernen Sie überschüssiges Salz, damit der Deckel fest aufgeschraubt werden kann.

⚠ **WARNUNG!**

Um Rostflecke zu vermeiden, muss ein Geschirrspülprogramm sofort nach der Zugabe von Salz gestartet werden.

Füllen Sie unter keinen Umständen Geschirrspülmittel in den Salzbehälter. Dadurch wird der Wasserenthärter zerstört!

Filter reinigen

Grobfilter

Der Grobfilter sammelt große Speisereste auf, die nicht durch die Ablaufpumpe passen. Er ist regelmäßig zu reinigen, wobei die Abstände davon abhängen, wie häufig der Geschirrspüler genutzt wird.

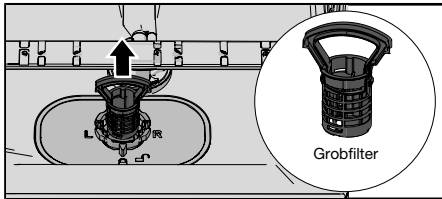

1. Heben Sie den Grobfilter über den Griff nach oben.
2. Entleeren Sie den Grobfilter.
3. Setzen Sie den Grobfilter so wieder ein, dass er einrastet.

Feinfilter

Vom Feinfilter aufgefangener Schmutz wird bei jedem Spülgang automatisch weggespült. Reinigen Sie den Filter bei Bedarf. Er ist regelmäßig zu reinigen, wobei die Abstände davon abhängen, wie häufig der Geschirrspüler genutzt wird.

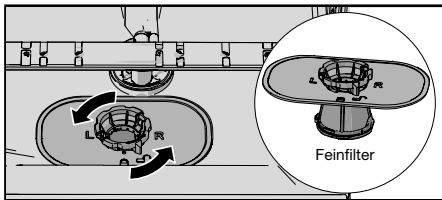

1. Drehen Sie den Arretierring gegen den Uhrzeigersinn und heben Sie den Feinfilter gerade nach oben heraus.
2. Reinigen Sie den Feinfilter.
3. Setzen Sie den Feinfilter wieder ein und drehen Sie ihn im Uhrzeigersinn bis zum Anschlag. Stellen Sie sicher, dass die Kanten gut abgedichtet sind.
Vergessen Sie nicht, den Grobfilter wieder einzusetzen!



HINWEIS!

Sind die Fein- oder Grobfilter nicht korrekt eingesetzt, kann dies das Spülergebnis beeinträchtigen. Der Geschirrspüler darf nicht ohne eingesetzte Filter verwendet werden.



HINWEIS!

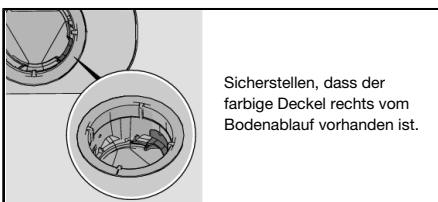



HINWEIS!

Sind die Fein- oder Grobfilter nicht korrekt eingesetzt, kann dies das Spülergebnis beeinträchtigen. Der Geschirrspüler darf nicht ohne eingesetzte Filter verwendet werden.

Sprüharme reinigen

Löcher und Lager können gelegentlich verstopfen. Entfernen Sie Schmutz u. Ä. mit einem spitzen Gegenstand. Die Sprüharme haben auch auf der Unterseite Löcher.

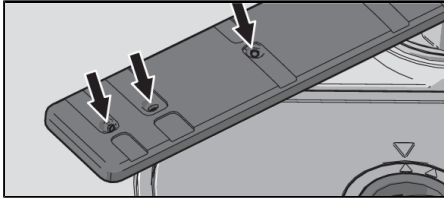

Zur einfacheren Reinigung können Sie die Sprüharme entfernen. Vergessen Sie aber nicht, sie nach der Reinigung wieder ordnungsgemäß anzubringen.

Unterer Sprüharm

- Ziehen Sie den unteren Sprüharm gerade nach oben, um ihn herauszunehmen.

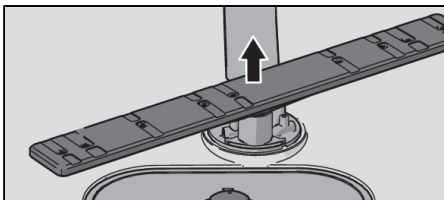

Oberer Sprüharm

1. Ziehen Sie den oberen Korb heraus.
2. Schrauben Sie die Sprüharmhalter entgegen dem Uhrzeigersinn ab, um den Sprüharm aus dem oberen Korb zu entfernen.

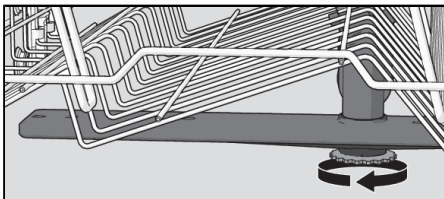

Geschirrspüler innen und außen reinigen

Tür und Türdichtung

Öffnen Sie die Tür. Reinigen Sie die Türseiten und die Türdichtung regelmäßig mit einem leicht angefeuchteten Tuch. Reinigen Sie die Türdichtung an der vorderen Unterkante des Geschirrspülers mit einer Spülbürste.

Anzeige und Tasten

Halten Sie das Display und die Tasten stets sauber. Wischen Sie sie bei Bedarf mit einem trockenen oder leicht angefeuchteten Tuch ab. Verwenden Sie niemals Reinigungsmittel, da sie die Oberfläche zerkratzen können.

Schalten Sie den Geschirrspüler vor dem Reinigen der Tasten mit dem Hauptschalter aus. So verhindern Sie, dass versehentlich ein Programm aktiviert wird.

Geschirrspülerinnenraum

Der Geschirrspülerinnenraum besteht aus Edelstahl und wird (bei regelmäßigem Betrieb) durch die normale Benutzung sauber gehalten.

Wenn Sie sehr hartes Wasser haben, können sich Kalkablagerungen im Geschirrspüler bilden. Sollte es hierzu kommen, starten Sie das Programm Selbstreinigungs-Programm mit zwei Teelöffeln Zitronensäure im Geschirrspülmittelfach (Maschine ohne Inhalt laufen lassen). Spezialreiniger für Geschirrspüler sind im Handel erhältlich.

Blockaden entfernen

Fremdkörper aus der Ablaufpumpe entfernen

Wenn nach dem Programmende noch Wasser im Geschirrspüler steht, ist ggf. die Ablaufpumpe blockiert. Diese Blockaden lassen sich leicht entfernen.

1. Das Gerät am Hauptschalter ausschalten und den Stecker aus der Steckdose abziehen.
2. Entfernen Sie den Grobfilter und den Feinfilter.
3. Das Wasser aus dem Geschirrspülerinnenraum entfernen.
4. Zur Inspektion der Ablaufpumpe, den farbigen Deckel rechts vom Bodenablauf entfernen.
5. Drehen Sie das Pumpenrad hinter dem Deckel der Ablaufpumpe von Hand. Alle Fremdkörper sorgfältig entfernen.
6. Den Deckel der Ablaufpumpe zusammen mit dem Fein- und Grobfilter austauschen.
7. Schließen Sie den Netzstecker wieder an.

Wenn der Geschirrspüler noch immer nicht startet und ein surrendes Geräusch von sich gibt, wurde der Überlaufschutz aktiviert.

- Drehen Sie das Wasser ab.
- Ziehen Sie den Netzstecker ab.
- Bitte den Kundendienst anrufen.

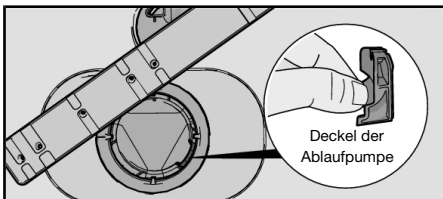

HINWEIS!

Vergessen Sie nicht, den Deckel der Ablaufpumpe wieder einzusetzen.

Fremdkörper aus dem Zulaufschlauch entfernen

Enthält das zulaufende Wasser kleine Partikel, kann ggf. der äußere Filter am Zulaufschlauch verstopfen, dies führt zu „Fehler Wassereinfluss“.

1. Das Gerät am Hauptschalter ausschalten und den Stecker aus der Steckdose abziehen.
2. Den Wasserhahn zudrehen.

3. Den Zulaufschlauch abschrauben.
4. Den äußeren Filter vorsichtig vom Zulaufschlauch entfernen und reinigen.
5. Den Filter wieder einsetzen und kontrollieren, dass die Dichtung korrekt angebracht ist.
6. Den Zulaufschlauch fest anschrauben.
7. Die Maschine an die Steckdose anschließen und den Wasserhahn öffnen, um den Druckaufbau zu ermöglichen. Kontrollieren Sie, dass alle Verbindungen dicht sind.

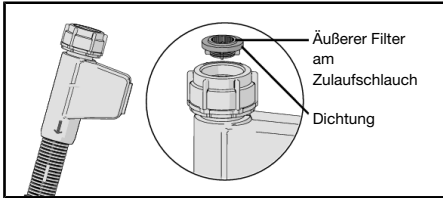

Problemlösung

Fehlertyp auf dem Display		Maßnahme
F10	Überfüllung	Reinigen Sie die Ablaufpumpe. Siehe Kapitel Reinigung und Pflege. Bleibt das Problem bestehen, rufen Sie den Kundendienst an.
F11	Fehler Wasserablauf	Siehe „Im Geschirrspüler bleibt Wasser“ in der nachfolgenden Tabelle „Problem“. Bleibt das Problem bestehen, rufen Sie den Kundendienst an.
F12	Fehler Wassereinlauf	Überprüfen Sie, ob der Wasserhahn aufgedreht ist. Stellen Sie sicher, dass der äußere Filter am Zulaufschlauch nicht verstopft ist. Siehe Fremdkörper aus dem Zulaufschlauch entfernen im Kapitel Reinigung und Pflege. Bleibt das Problem bestehen, wenden Sie sich an den Kundendienst.
F40	Undichtiges Ventil	Schließen Sie den Wasserhahn und rufen Sie den Kundendienst an.
F52	Fehler Wasserstand	Reinigen Sie die Grob- und Feinfilter. Kontrollieren Sie den äußeren Filter und den Zulaufschlauch auf Verstopfung. Besteht das Problem weiterhin, wenden Sie sich bitte telefonisch an den Kundendienst.
F54	Überfüllung	Schließen Sie den Wasserhahn und rufen Sie den Kundendienst an.
F56	Fehler Umwälzpumpe	Bitte den Kundendienst anrufen.
F67	Fehler Wassereinlauf	Überprüfen Sie, ob der Wasserhahn aufgedreht ist. Stellen Sie sicher, dass der äußere Filter am Zulaufschlauch nicht verstopft ist. Siehe Fremdkörper aus dem Zulaufschlauch entfernen im Kapitel Reinigung und Pflege. Bleibt das Problem bestehen, wenden Sie sich an den Kundendienst.

Drücken Sie auf eine beliebige Taste, um die Fehlermeldung zu löschen.

Problem	Mögliche Ursachen	Maßnahme
Die Tasten reagieren nicht, wenn sie gedrückt werden.	Sie haben nach dem Öffnen der Tür zu schnell auf die Tasten gedrückt.	Warten Sie einen Moment und versuchen Sie es erneut.
	Die Tasten sind verschmutzt.	Reinigen Sie sie mit einem trockenen oder leicht angefeuchteten Tuch.
	Die Tür ist geschlossen.	Öffnen Sie die Tür. Die Tasten lassen sich nur bedienen, wenn die Tür geöffnet ist.
Die Tür lässt sich nicht schließen.	Die Körbe sind nicht richtig eingesetzt.	Überprüfen Sie, ob die Körbe richtig waagerecht eingesetzt wurden.
		Überprüfen Sie, ob die Teller die Körbe blockieren, so dass sie nicht in die richtige Position geschoben werden können.

Problem	Mögliche Ursachen	Maßnahme
	Die Türverriegelung rastet nicht ein und verriegelt nicht.	Überprüfen Sie die Türverriegelung. Wenn sie nicht einrastet und verriegelt, öffnen Sie die Tür. Halten Sie die Taste für die Option Automatische Türöffnung gedrückt, bis sie zu blinken beginnt. Warten Sie, bis sie nicht mehr blinkt (60 Sekunden).Schließen Sie die Tür. Stellen Sie sicher, dass die Türverriegelung einrastet und verriegelt.
Der Geschirrspüler startet nicht.	Die Tür ist nicht richtig geschlossen.	Überprüfen Sie es.
	Sie haben den Geschirrspüler während eines Programms geöffnet, um weiteres Geschirr einzuräumen.	Schließen Sie die Tür und warten Sie ab. Nach kurzer Zeit setzt der Geschirrspüler das Programm fort.
	Die Türverriegelung ist nicht eingerastet und hat sich nicht verriegelt.	Überprüfen Sie die Türverriegelung. Wenn sie nicht einrastet und verriegelt, öffnen Sie die Tür. Halten Sie die Taste für die Option Automatische Türöffnung gedrückt, bis sie zu blinken beginnt. Warten Sie, bis sie nicht mehr blinkt (60 Sekunden).Schließen Sie die Tür. Stellen Sie sicher, dass die Türverriegelung einrastet und verriegelt.
	Eine Sicherung/ein Unterbrechungsschalter wurde beschädigt.	Überprüfen Sie es.
	Das Netzkabel ist nicht angeschlossen.	Überprüfen Sie es.
	Der Wasserhahn ist geschlossen.	Überprüfen Sie es.
	Überlauf/Undichtigkeit.	Überprüfen Sie es.
	Der Geschirrspüler gibt ein surrendes Geräusch (die Ablaufpumpe) von sich, das Geräusch ist weiterhin zu hören, wenn der Hauptschalter ausgeschaltet wurde.	Drehen Sie den Wasserhahn zu. Ziehen Sie den Netzstecker und rufen Sie den Kundendienst an.

Problem	Mögliche Ursachen	Maßnahme
	Stellen Sie sicher, dass nicht die Auswahl Startzeitvorwahl ausgewählt wurde.	Um die Auswahl Startzeitvorwahl auszuschalten, den Hauptschalter betätigen und gedrückt halten, bis sich das Display ausschaltet. Anschließend den Geschirrspüler erneut einschalten.
Das Geschirr ist nicht sauber.	Die Sprüharme drehen sich nicht.	Entnehmen Sie die Sprüharme und reinigen Sie sie. Überprüfen Sie, ob die Sprüharme durch das Geschirr blockiert werden.
	Sprüharmöffnungen oder -lager verstopft.	Reinigen Sie die Sprüharme. Siehe Kapitel Reinigung und Pflege.
	Ungeeignetes Geschirrspülprogramm.	Wählen Sie ein Programm mit einer hohen Temperatur, um Fett von stark verschmutztem Geschirr zu lösen, wie Intensiv-Programm.
	Falsche Geschirrspülmittel-Dosierung.	Dosieren Sie je nach Wasserhärte. Wenn Sie erheblich zu viel oder zu wenig Geschirrspülmittel verwenden, kann das zu schlechteren Spülergebnissen führen.
	Altes Geschirrspülmittel. Geschirrspülmittel kann verderben.	Vermeiden Sie Großpackungen.
	Das Geschirr wurde falsch eingeladen.	Verdecken Sie Porzellan nicht mit großen Schüsseln oder Ähnlichem. Vermeiden Sie es, sehr große Gläser in die Ecken des Korbs zu stellen.
	Gläser und Tassen sind während des Spülprogramms umgekippt.	Räumen Sie das Geschirr so ein, dass es stabil platziert ist.
	Die Filter sind nicht korrekt eingesetzt.	Kontrollieren, dass der Filtergriff in der Einrast-Position arretiert ist.
	Deckel der Ablaufpumpe fehlt.	Sicherstellen, dass der farbige Deckel rechts vom Bodenablauf vorhanden ist. Siehe Kapitel Reinigung und Pflege.

Problem	Mögliche Ursachen	Maßnahme
Flecken auf Edelstahl oder Silber.	Einige Lebensmittel, wie Senf, Mayonnaise, Zitrone, Essig, Salz und Dressings können Flecken auf Edelstahl verursachen, wenn sie zu lange einwirken.	Spülen Sie diese Art von Speiseresten gleich ab, wenn Sie den Geschirrspüler nicht sofort starten möchten. Eventuell bietet sich das Programm Schnell 1h mit der Option SpeedWash an.
	Edelstahl kann Flecken auf Silber verursachen, wenn die Materialien beim Geschirrspülen miteinander in Kontakt kommen. Auch Aluminium kann Flecken auf dem Geschirr verursachen.	Um Flecken und Anlaufen zu vermeiden, Geschirr aus verschiedenen Metallen wie Silber, Edelstahl und Aluminium trennen.
Flecken oder Film auf dem Geschirr.	Es ist nicht genug Salz im Wasserenthärter.	Überprüfen Sie, ob der Deckel auf dem Salzbehälter richtig geschlossen ist. Wenn nicht, rufen Sie bitte den Kundendienst an.
	Falsche Einstellung des Wasserenthärters.	Siehe Kapitel Einstellungen.
	Falsche Einstellung für die Klarspüler-Dosierung.	Siehe Kapitel Einstellungen.
	Der Salzbehälter ist leer.	Füllen Sie Salz nach. Siehe Kapitel Vor der Inbetriebnahme des Geschirrspülers.
	3-in-1/ All-in-One-Geschirrspülmittel wird verwendet und die Einstellung TAB (3-in-1/ All-in-One-Geschirrspülmittel) ist aktiviert.	Deaktivieren Sie die Einstellung TAB (3-in-1/ All-in-One-Geschirrspülmittel) und füllen Sie Salz und Klarspüler nach.
	Zu hohe Temperatur und/oder zu viel Geschirrspülmittel können Kristall verätzen. Dies kann leider nicht wieder ausgebessert, jedoch vermieden werden.	Spülen Sie Kristall bei niedriger Temperatur und mit einer kleinen Menge Geschirrspülmittel. Wenden Sie sich an den Hersteller des Geschirrspülmittels.
Das Geschirr hat einen klebrigen weiß-blauen Film.	Die Dosierung für den Klarspüler ist zu hoch.	Verringern Sie die Menge. Siehe die Abschnitte Vor der Inbetriebnahme des Geschirrspülers und Einstellungen. Wenn Sie sehr weiches Wasser haben, können Sie den Klarspüler im Verhältnis 50:50 mit Wasser verdünnen.
Nach dem Spülen sind noch Flecken vorhanden.	Lippenstift und Tee können schwer zu entfernen sein.	Verwenden Sie ein Geschirrspülmittel mit bleichender Wirkung.
Geschirrspülmittelrückstände im Geschirrspülmittelfach nach dem Spülen.	Das Geschirrspülmittelfach war bei Zugabe des Geschirrspülmittels feucht.	Das Geschirrspülmittelfach muss bei Zugabe des Geschirrspülmittels trocken sein.

Problem	Mögliche Ursachen	Maßnahme
Klapperndes Geräusch während des Spülvorgangs.	Das Geschirr ist nicht richtig eingeladen oder die Sprüharme drehen sich nicht.	Überprüfen Sie, ob das Geschirr sicher eingeladen wurde. Bewegen Sie die Sprüharme, um sicherzustellen, dass sie sich drehen können.
Im Geschirrspüler bleibt Wasser.	Die Filter sind blockiert.	Reinigen Sie die Grob- und Feinfilter.
	Die Filter sind nicht korrekt eingesetzt.	Kontrollieren, dass der Filtergriff in der Einrast-Position arretiert ist.
	Ablagerungen in der Ablaufpumpe.	Reinigen Sie die Ablaufpumpe. Siehe Kapitel Reinigung und Pflege.
	Deckel der Ablaufpumpe fehlt.	Sicherstellen, dass der farbige Deckel rechts vom Bodenablauf vorhanden ist. Siehe Kapitel Reinigung und Pflege.
	Knick im Ablaufschlauch.	Überprüfen Sie, ob der Schlauch frei von Knicken oder scharfen Biegungen ist.
	Der Ablaufschlauch ist blockiert.	Trennen Sie den Ablaufschlauch vom Wasserablauf des Waschbeckens. Überprüfen Sie, ob sich Schmutz festgesetzt hat sowie dass die Verbindung einen Innendurchmesser von mindestens 14 mm aufweist.
Schlechter Geruch im Geschirrspüler.	Schmutz an den Dichtungen und in den Ecken.	Reinigen Sie sie mit einer Spülbürste und einem schaumarmen Reinigungsmittel.
	Programme mit niedriger Temperatur liefen über einen längeren Zeitraum.	Lassen Sie etwa einmal im Monat ein Programm mit höherer Temperatur laufen. Oder aktivieren Sie das Selbstreinigungsprogramm. Siehe Selbstreinigungsprogramm im Kapitel Verwendung des Geschirrspülers.
Fettablagerungen im Geschirrspüler.	Programme mit niedriger Temperatur liefen über einen längeren Zeitraum.	Wählen Sie ein Programm mit hoher Temperatur, um Fett von stark verschmutztem Geschirr zu lösen, z. B. Intensiv-Programm. Oder aktivieren Sie ein Selbstreinigungsprogramm. Siehe Selbstreinigungsprogramm im Kapitel Verwendung des Geschirrspülers.

Problem	Mögliche Ursachen	Maßnahme
Das Geschirr ist nicht richtig trocken.	Die Auswahl Automatische Türöffnung wird nicht aktiviert.	Aktivieren Sie die Auswahl Automatische Türöffnung.
	Der Geschirrspüler ist nicht vollständig beladen.	Beladen Sie den Geschirrspüler vollständig.
	Der Klarspüler muss nachgefüllt werden oder die Dosierung ist zu niedrig.	Füllen Sie Klarspüler nach oder erhöhen Sie die Klarspülerdosierung. Siehe Abschnitte Vor der Inbetriebnahme des Geschirrspülers und Einstellungen.
	3-in-1/ All-in-One-Geschirrspülmittel wird verwendet und die Einstellung TAB (3-in-1/ All-in-One-Geschirrspülmittel) ist aktiviert.	Deaktivieren Sie die Einstellung TAB (3-in-1/ All-in-One-Geschirrspülmittel) und füllen Sie Salz und Klarspüler nach.

Installation

[mm]

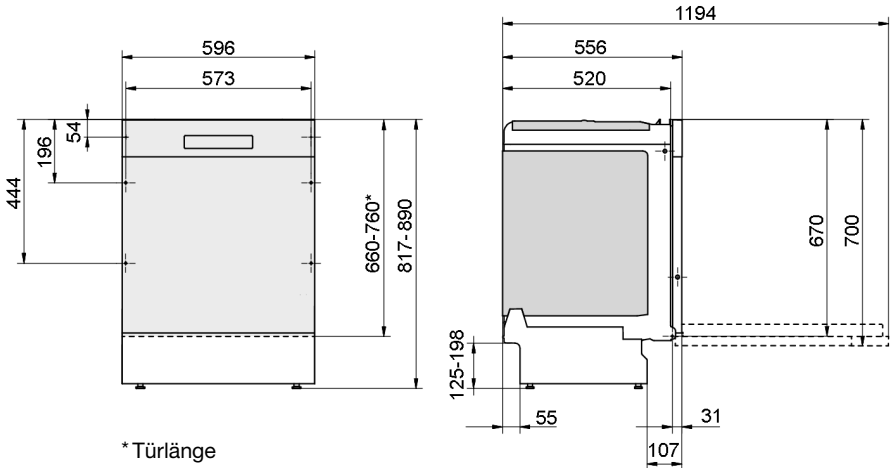

Nennmaße. Die tatsächlichen Abmessungen können abweichen.

Es ist wichtig, dass Sie die untenstehenden Anweisungen und Hinweise vollständig durchlesen und befolgen. Führen Sie die Installation und den Anschluss gemäß den einzelnen Installationsanweisungen durch.

Sicherheitshinweise

- Die Installation von Elektro-, Wasser und Ablaufanschlüssen darf nur von qualifiziertem Fachpersonal vorgenommen werden.
- Halten Sie sich stets an die geltenden Vorschriften für Wasser, Ablauf und Elektrizität.
- Seien Sie vorsichtig bei der Installation! Verwenden Sie Schutzhandschuhe! Arbeiten Sie mindestens zu zweit!
- Stellen Sie zum Schutz eine Auffangwanne auf den Boden unter den Geschirrspüler, um Schäden durch mögliche Wasserlecks zu vermeiden.
- Bevor Sie den Geschirrspüler festschrauben, führen Sie einen Testlauf mit dem Programm Schnell 1h und der Option SpeedWash durch. Stellen Sie sicher, dass Wasser in den Geschirrspüler einströmt und auch wieder abläuft. Überprüfen Sie außerdem die Anschlüsse auf mögliche Undichtigkeiten.



WARNUNG!

Drehen Sie die Wasserversorgung ab, wenn Sie den Geschirrspüler installieren!

Während der Installationsarbeiten muss der Netzstecker gezogen oder die Stromversorgung der Steckdose abgeschaltet sein!

Aufstellung

- Die Maße von Einbaunische und Anschlüssen sind in den separaten Installationsanweisungen angegeben. Stellen Sie sicher, dass alle Maße stimmen, bevor Sie mit dem Einbau beginnen. Hinweis! Die Höhe der Türfront kann für die Anbringung spezieller Vorrichtungen geändert werden.
- Stellen Sie sicher, dass der Geschirrspüler auf einem festen Untergrund aufgestellt wird. Stellen Sie die justierbaren Standfüße so ein, dass der Geschirrspüler eben steht.
- Bei Einbaugeschirrspülern müssen die umgebenden Möbel gegenüber Kondenswasser vom Geschirrspüler beständig sein.
- Befestigen Sie die Schutzfolie (befindet sich in der Dokumententasche) an der Unterseite der Arbeitsplatte. Die Schutzfolie soll die Arbeitsplatte vor Feuchtigkeit schützen.
- Kontrollieren, dass der Geschirrspüler so installiert ist, dass sich die Tür unbehindert öffnet, ansonsten kann die Funktion der Türverriegelung gestört werden.
- Hinweis: Nach dem Montieren einer Türfront müssen die Türfedern evtl. justiert werden. Justieren Sie die Türfedern rechts und links so, dass die Tür genau ausgewogen ist.

Wasserablauf

Die notwendigen Informationen hierzu finden Sie in der separaten Installationsanleitung.

Dieser Geschirrspüler kann auch höher eingebaut werden (um eine ergonomische Arbeitshöhe zu erhalten). Das heißt, dass der Geschirrspüler so eingebaut werden kann, dass der Ablaufschlauch unter dem Boden des Geschirrspülers verläuft und so direkt zum Bodenablauf geleitet wird. Der Geschirrspüler ist mit einem integrierten Anti-Siphon-Gerät ausgestattet, das verhindert, dass während des Spülvorgangs das Wasser aus der Maschine laufen kann.

Der Ablaufschlauch kann auch mit einem Anschlussnippel in der Wasserleitung des Ablaufes verbunden werden. Der Anschlussnippel muss einen Innendurchmesser von mindestens 14 mm haben.

Der Ablaufschlauch kann um maximal 3 m verlängert werden (die Gesamtlänge darf 4,5 m nicht überschreiten). Alle Verbindungen und Anschlussrohre müssen einen Innendurchmesser von mindestens 14 mm haben. Der Ablaufschlauch sollte jedoch idealerweise durch einen neuen Schlauch ohne Verbindungen ersetzt werden.

Kein Teil des Ablaufschlauchs darf mehr als 950 mm über dem Boden des Geschirrspülers liegen.

Befestigen Sie den Ablaufschlauch mit einer Schlauchschelle. Stellen Sie sicher, dass der Ablaufschlauch keine Knicke hat.

Wasseranschluss

Verwenden Sie nur den Zulaufschlauch, der mit dem Geschirrspüler geliefert wurde. Verwenden Sie keine alten Schläuche oder andere Ersatzschläuche.

Am Zulaufrohr muss sich ein Verschlussahn befinden. Der Wasserhahn muss leicht zugänglich sein, damit das Wasser abgedreht werden kann, wenn der Geschirrspüler bewegt werden muss.

Nach Abschluss der Installation den Wasserhahn öffnen, um den Druckaufbau zu ermöglichen. Kontrollieren Sie, dass alle Verbindungen dicht sind.

Kaltwasseranschluss

Den Geschirrspüler an den Kaltwasserzulauf anschließen, wenn das Gebäude mit Öl, Strom oder Gas beheizt wird.

Warmwasseranschluss

Den Geschirrspüler an den Warmwasserzulauf (max. 70 °C) anschließen, wenn das Gebäude mit energieeffizienten Quellen wie Fernwärme, Solarenergie oder geothermischer Energie beheizt wird. Wenn Sie einen Warmwasseranschluss wählen, verringert das die Programmlaufzeiten und den Stromverbrauch des Geschirrspülers.



HINWEIS!

Die zulässige Wasserzulauftemperatur nicht überschreiten. Manche Materialien von Kochgeschirr halten großer Hitze nicht stand. Siehe Zerbrechliches Geschirr im Kapitel Beladen des Geschirrspülers.

Stromanschluss

Informationen zum Stromanschluss finden Sie auf dem Seriennummernschild. Diese Angaben müssen zu der Stromversorgung passen.

Der Geschirrspüler muss an eine geerdete Steckdose angeschlossen werden.

Die elektrische Steckdose muss außerhalb des Einbaubereichs montiert sein, damit sie nach der Installation des Geschirrspülers leicht zugänglich ist. Verwenden Sie kein Verlängerungskabel!



HINWEIS!

Das Wechseln von Stromkabeln sowie Reparaturen und Wartungsarbeiten, die sich auf Sicherheit oder Leistung auswirken, müssen durch den Kundendienst des Herstellers oder durch eine Person mit vergleichbarer fachlicher Qualifikation ausgeführt werden.

Service

Lesen Sie das Kapitel Problemlösung, bevor Sie sich an den Kundendienst wenden. Können Sie das Problem nicht selbst lösen, dann wenden Sie sich für professionelle Hilfe bitte an den Kundendienst in Ihrer Nähe. Siehe www.pelgrim.nl. Auf unserer Website finden Sie auch Informationen über die Verfügbarkeit von Ersatzteilen und darüber, was Sie selbst reparieren können.

Bitte geben Sie bei jedem Kontakt die Daten des Typenschildes an. Geben Sie auch die Artikelnummer (1) und die Seriennummer (2) an.

Bitte bedenken Sie jedoch, dass durch Reparaturen, die nicht von einem Fachmann ausgeführt werden, die Sicherheit des Benutzers gefährdet werden kann und möglicherweise die Garantie erlischt.

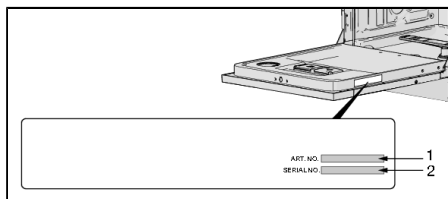

Technische Daten und Energiekennzeichnung

Technische Daten

Höhe:	817-890 mm
Breite:	596 mm
Tiefe:	556 mm
Gewicht:	35 kg ¹⁾
Wasserdruck:	0,03-1,0 MPa
Stromanschluss:	Siehe Typenschild
Anschlusswerte:	Siehe Typenschild

¹⁾ Das Gewicht kann aufgrund unterschiedlicher Spezifikationen variieren.

Informationen für Verbraucher

Informationen zu Ihrem Produkt finden Sie unter www.pelgrim.nl, wo Sie auch einen Link zur elektronischen Datenbank für energieverbrauchsrelevante Produkte der EU („EPREL“) finden. Oder gehen Sie direkt zu <https://eprel.ec.europa.eu>. Die Anweisungen beschreiben, wie Sie nach spezifischen Modellbezeichnungen suchen.

Siehe Angaben auf dem Seriennummernschild. Notieren Sie die Modellbezeichnung (3).

Informationen für das Testinstitut

Informationen zu Ihrem Produkt können Sie der elektronischen Datenbank für energieverbrauchsrelevante Produkte der EU („EPREL“) entnehmen oder per E-Mail (dishwashers@appliance-development.com) anfordern.

Bitte geben Sie bei Ihrer Anfrage die Angaben auf dem Seriennummernschild an, darunter die Artikelnummer (1), die Seriennummer (2) und die Modellbezeichnung (3).

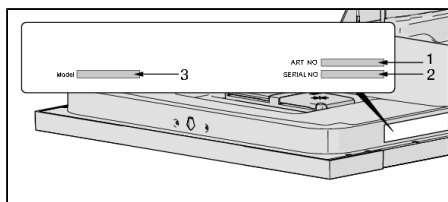

Pelgrim

www.pelgrim.nl



864886-a2



Änderungen vorbehalten.

Pelgrim

EN

Operating instructions

Dishwasher

GVW261L

Contents

Your dishwasher	4
Safety instructions	5
Installation	6
Winter storage/transport	6
Overflow guard function	6
Packaging	6
Disposal	6
Before washing for the first time	7
Water hardness	7
Set the Water hardness	7
Top up with salt	7
Set the Rinse aid	8
Top up with rinse aid	8
Greener dishwashing	9
The dishwasher saves energy and water	9
Loading the dishwasher	10
Fragile dishes	10
Loading affects the results	10
The dishwasher's baskets	10
Upper basket	10
Lower basket	11
Cutlery basket	12
Using the dishwasher	13
Add detergent	13
The main power switch	14
- Select program	14
- Select option	15
Starting the dishwasher	16
- Time remaining	16
Status light	16
Stopping or changing a program	16
If you want to load more dishes	16
If the dishwasher is turned off due to a power failure	16
Once the program has finished	17
How to get the best drying results	17
Unloading the dishwasher	17
Program chart	18
Settings	19
Open the settings menu:	19
You can now adjust the following settings:	19
Care and cleaning	21
Top up with rinse aid	21
Top up with salt	21
Cleaning the filters	22
Cleaning the spray arms	23

Clean the dishwasher inside and out	23
Remove blockages	24
Troubleshooting	26
Installation	31
Safety instructions	31
Setup	31
Drainage connection	32
Connection to water supply	32
Electrical connection	32
Service	34
Technical data and energy labelling	35
Technical data	35
Information for consumers	35
Information for test institute	35

Your dishwasher

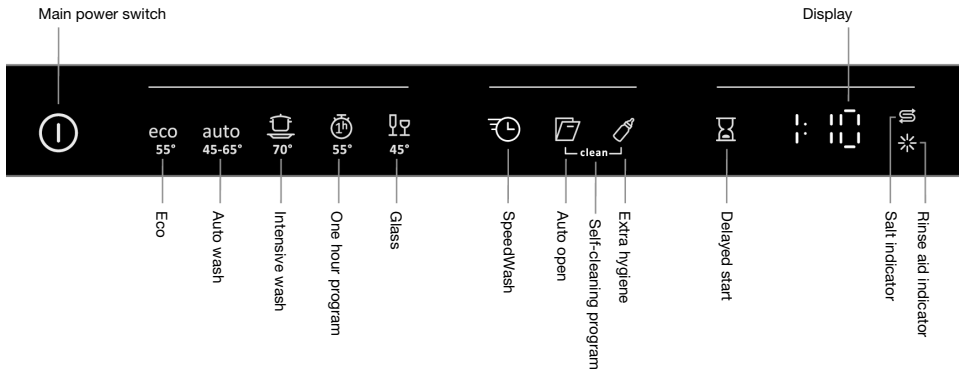

Install the dishwasher, see the chapter Installation. Following this, open the door and press the main power switch to start using the machine.

The first time the dishwasher is switched on, it is important that you choose the right settings to ensure good dishwashing results. See the chapter Before washing for the first time.

Safety instructions

- Read the operating instructions and keep them in a safe place!
- Number of standard place settings: 13
- Never use the dishwasher for any purpose other than that specified in these operating instructions.
- Do not load the dishwasher door or dishwasher baskets with anything other than dishes.
- Never leave the dishwasher door open as someone may trip on it.
- Use only dishwasher detergent!
- This machine can be used by children aged 8 and upwards, and by people with reduced physical capacity, mental ability, memory loss or lacking experience and knowledge. These individuals must be supervised when using the machine or have instructions on how to use the machine and understand the risks that can occur. Cleaning of the machine must not be carried out by children without supervision.
- Damaged mains cables must only be replaced by a qualified electrician.
- Only use the dishwasher in household-type environments for dishwashing household dishes. All other use is prohibited.
- Never place dishes with solvent residues in the dishwasher due to the risk of explosion. Nor may dishes that contain ash, wax or lubricants be washed in the dishwasher.
- Children must be watched. Do not allow children to use or play with the dishwasher. Be especially vigilant when the door is open. Some detergent may remain inside! After adding detergent, always start the dishwasher immediately.



WARNING!

Knives and other pointed items must be placed with the points down in the cutlery basket or horizontally in other baskets.

**WARNING!**

Children must be supervised – dishwasher detergent is corrosive!

Installation

See the chapter Installation.

Winter storage/transport

Store the dishwasher above freezing and avoid long transport distances in very cold weather. Transport the dishwasher upright or laying on its back.

Overflow guard function

The overflow protection starts pumping out the machine and turns off the water supply if the water level in the dishwasher exceeds the normal level. If the overflow protection is triggered, F54 appears on the display. Turn off the water supply and contact your nearest service centre.

Packaging

The outer packaging protects the product during transport. The packaging material is recyclable. Separate the different packaging materials to help reduce raw material use and waste. Your dealer can take the packaging for recycling or direct you to the nearest recycling centre. The packaging is comprised of:

- Corrugated cardboard made from up to 100% recycled material.
- Expanded polystyrene (EPS) with no added chlorine or fluorine.
- Supports made from untreated wood.
- Protective plastic made from polyethylene (PE).

Disposal

The dishwasher is manufactured and labelled for recycling.

When the dishwasher has reached the end of its service life and is to be disposed of, it should immediately be made unusable. Pull out the power cable and cut it as short as possible.

Contact your local authority for information about where and how your dishwasher should be correctly recycled.

Before washing for the first time

Water hardness

In order to achieve good dishwashing results, the dishwasher needs soft water (water with low mineral content). Hard water leaves a white coating on dishes and the dishwasher.

Checking water hardness

Water hardness is specified using the German water hardness scale (°dH) or the French water hardness scale (°fH).

A water supply with a water hardness in excess of 6°dH (9°fH) must be softened. This is done automatically with the aid of the built-in water softener. In order for the water softener to function optimally, it must be adjusted to the hardness of the water supply. Once you have adjusted the water softener, use detergent and rinse aid doses suitable for soft water.

Contact the local waterworks to check the water hardness in your area.

Make a note of the water hardness: _____

If the water hardness exceeds 50°dH (89°fH), we recommend connecting an external water softener.

Increased consumption during regeneration

The dishwasher's built-in water softener is regularly regenerated to maintain its function. Regeneration extends the dishwashing program and increases energy and water consumption. Just how often the dishwasher's water softener is regenerated depends on the selected setting.

Example: If the Ecoprogram is run with a water hardness of 14 °dH (25 °fH), the water softener is regenerated at regular intervals (after 7 dishwashing cycles), energy consumption increases by 0.015 kWh and water consumption increases by 2.3 litres while the program time is extended by 3 minutes. Regeneration occurs during the program's main wash.

WARNING!

Hard water leaves a white coating on dishes and inside the dishwasher. It is therefore important that you select the right setting for the water softener! See Water hardness in the chapter Settings.

Never run the dishwasher with an empty salt compartment if the water supply has a water hardness in excess of 6°dH (9°fH).

Set the Water hardness

Chapter Settings describes how to adjust the water softener.

Top up with salt

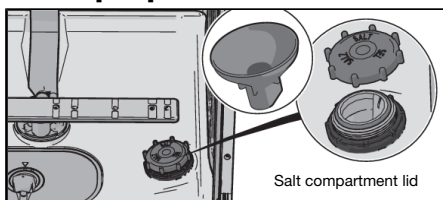

1. Unscrew the salt compartment lid.

2. Place the funnel supplied with the dishwasher in the salt compartment top-up hole. First, pour in about 1 l of water.
3. Then add salt, a maximum of 630 gram, until the compartment is full. Use large grain salt or special dishwasher salt.
4. Wipe up any excess salt so that the lid can be screwed on firmly.

In order to avoid rust stains a dishwashing program must be started immediately after adding salt.

Set the Rinse aid

The chapter Settings describes how to set the rinse aid dosage.

* Top up with rinse aid

Drying is faster and a better result is achieved if you use rinse aid. You will also achieve a better dishwashing result with clear and spotless dishes.

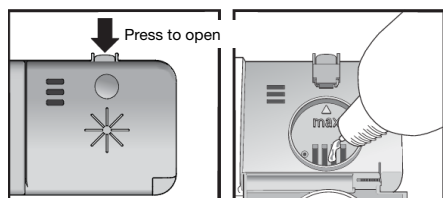

1. Open the rinse aid compartment lid.
2. Carefully top up with rinse aid to the level marked **max**.
3. Wipe up any splashes of rinse aid around the compartment.
4. Close the lid firmly.

Greener dishwashing

The dishwasher saves energy and water

When using a dishwasher in a residential setting, less energy and water are generally used compared to washing the dishes by hand.

Do not rinse under running water

Do not rinse the dishes under running water as this will lead to increased energy and water consumption. Simply scrape off large food particles before loading the dishwasher.

Choose a green detergent

Read the environmental declaration on the packaging!

Too much detergent, rinse aid and salt can result in less effective dishwashing and also entail greater environmental impact.

Run a fully loaded dishwasher

Save energy and water by waiting until the dishwasher is full before running a program (see number of standard place settings).

Run programs at a lower temperature

If the dishes are only slightly dirty, you can select a program with a low temperature.

Select dishwashing program – Eco

This program is suitable for washing normally dirty dishes and is the most effective program in terms of combined energy and water consumption. This program is used to assess compliance with EU legislation on ecodesign.

The dishwashing program is designed for an effective wash using as little energy and water as possible. The program washes at a low temperature for a long time.

Select option – Auto open

Better drying results are achieved if you use the Auto open option, which automatically opens the dishwasher door. Wait until the dishwasher indicates that the program has ended and the dishes have cooled before unloading the dishwasher. (If the dishwasher is built-in the surrounding furnishings must be resistant to any condensation from the dishwasher.)

Connect to cold water

Connect the dishwasher to the cold water supply if the building is heated using oil, electricity or gas.

Connection to hot water supply

Connect the dishwasher to the hot water supply (max. 70 °C) if the building is heated using an energy-efficient means such as district heating, solar power or geothermal power. Choosing a hot water connection cuts dishwashing times and reduces the dishwasher's energy consumption.

NOTE!

Do not exceed the permitted water supply temperature. Certain materials used in some cookware cannot withstand strong heat.

Loading the dishwasher

Fragile dishes

Some cookware is not dishwasher safe. This can be for several reasons. Some materials cannot withstand strong heat, others can be damaged by dishwashing detergent.

Exercise caution with, for example, handmade items, fragile decoration, crystal/glassware, silver, copper, tin, aluminium, wood and plastic. Look for the "Dishwasher safe" marking.

Loading affects the results

Load the dishes carefully to ensure the best washing and drying results with the lowest possible energy and water consumption. Give your dishwasher the best chance to reach and clean all surfaces, as well as to dry the dishes as thoroughly as possible.

- All dirty surfaces should face inwards and downwards!
- Dishes should not be placed in or on each other.
- Angle dishes with hollows, such as cups, so that the rinse water will run off. This is also important for plastic items.
- Make sure small items cannot fall through the dishwasher basket; place them in the cutlery basket.



NOTE!

Check that the spray arms can rotate freely.

The dishwasher's baskets

The dishwasher is equipped with an upper basket and a lower basket with a cutlery basket.

The appearance of the baskets may differ depending on the dishwasher setup.

Upper basket

Place glasses, cups, bowls, side plates and saucers in the upper basket. All dirty surfaces should face inwards and downwards! Wine glasses are placed on the wine glass shelf and knives are placed in the knife stand on the right (if fitted).

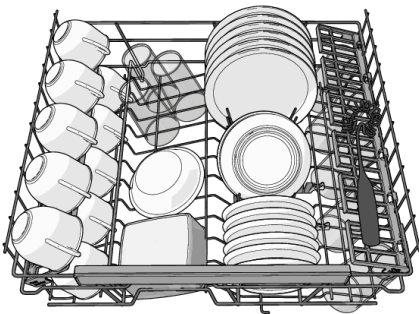

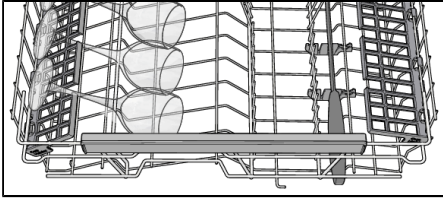

Raising and lowering the upper basket

1. Pull out the upper basket.
2. Grab the sides of the upper basket with both hands and lift it up.
3. Repeatedly lift the basket with both hands to change its position. (The upper basket can be set in three positions.) When the upper basket is in the highest position lifting it will return it to the lowest position. Note that both sides of the basket must always be set to the same height.

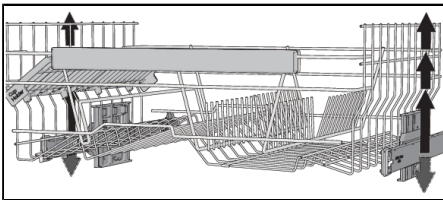

Lower basket

Place plates, side plates, serving dishes, pots and cutlery (in the cutlery basket) in the lower basket.

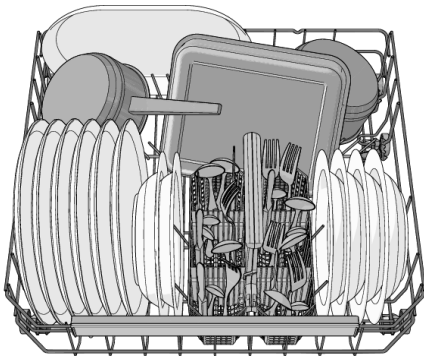

Foldable tines

Fold down the foldable tines (plate supports) when dishwashing pots. Release the foldable tines by pressing the catch inwards before adjusting their position.

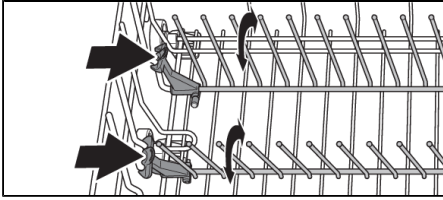

Cutlery basket

Place cutlery with the handles facing down, except for knives, and spread them out as much as possible. Ensure that spoons do not stack inside each other.

Place the cutlery basket in the lower basket.

Cutlery basket with lid

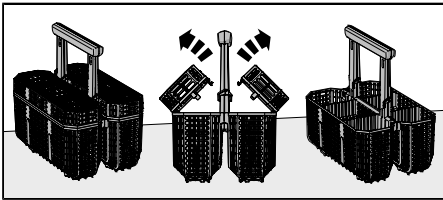

The cutlery basket lid can be removed.

Flexible cutlery basket

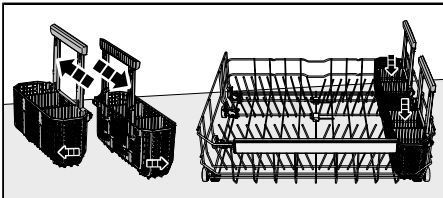

The cutlery basket is flexible and can be separated into two parts, which can then be attached to the side of the lower basket.

Using the dishwasher

Add detergent

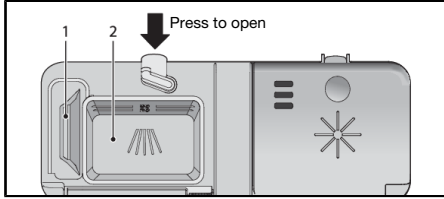

1. Prewash detergent compartment
2. Main wash detergent compartment

Detergent is added according to water hardness.

Follow the instructions on the detergent packaging. This dishwasher is fitted with a water softener, so use detergent and rinse aid doses suitable for soft water.

Too much detergent can result in less effective dishwashing and also entails greater environmental impact.

The detergent compartment must be dry when adding detergent. There is one compartment for the prewash and one for the main wash. If powder or liquid dishwasher detergent is used, add a small amount of the detergent to the prewash compartment. Contact the detergent manufacturer if you have questions about the detergent.

NOTE!

Use only dishwasher detergent! Washing up liquid must not be used as the foam that forms prevents the dishwasher from operating effectively.

Dishwasher tablets

Halve the tablet if it is difficult to close the dispenser lid. There is a risk that the detergent will not be released properly if the lid is tight and will not open correctly.

NOTE!

Dishwasher tablets are not recommended for short programs (less than 75 minutes). Use powder or liquid dishwasher detergent instead.

All-in-one detergent

There are many types of all-in-one detergents on the market. Read through the directions for these products carefully.

Chapter Settings describes how to activate TAB (3-in-1/ All-in-one detergent). Note that salt must be put in the salt compartment. If you are not satisfied with the dishwashing or drying results, deactivate the setting TAB (3-in-1/ All-in-one detergent) and top up with salt, detergent and rinse aid. See Chapter Before washing for the first time.

NOTE!

Optimal washing and drying results are achieved by using normal detergent together with separately dispensed rinse aid and salt.

The main power switch

Press and hold the main power switch until the display lights up. Also check that the water tap is on.

- Select program

Select a program to suit the type of dishes and how dirty they are. Eco is always pre-selected.

Press the desired program until the program symbol is activated.

eco

55° **Eco**

This program is suitable for washing normally dirty dishes and is the most effective program in terms of combined energy and water consumption. This program is used to assess compliance with EU legislation on ecodesign.

auto

45-65° **Auto wash**

The dishwasher can measure how dirty the dishes are and adjust water consumption and temperature accordingly. When newly installed, the program needs to be run five times before it is fully adapted and can provide the best results.

auto

45-65° +  +  **QuickIntensive**¹⁾

QuickIntensive (Auto wash + SpeedWash + Auto open) is an effective program for slightly dried leftovers. (This program is not intended for burnt food, such as on oven dishes.)



70° **Intensive wash**

A program with a high temperature to dissolve grease on very dirty dishes, such as pans, casserole dishes and oven dishes. If these dishes do not completely fill the dishwasher, you can add plates and the like.



55° **One hour program**

A quick program for slightly dried leftovers. (This program is not intended for burnt food, such as on oven dishes.)

In combination with SpeedWash, a shorter program is achieved (15 minutes).



45° **Glass**

A gentle dishwashing program with a low temperature for washing fragile items made of crystal/glass. Remember to use a small amount of detergent and to place items so that they do not touch each other during the wash. See also Fragile dishes in the chapter Loading the dishwasher. Porcelain that has just been used without dried leftovers can also be washed using this program.

¹⁾ Program time 90 minutes.

clean Self-cleaning program

Self-cleaning program for hygienic cleaning of the dishwasher tub, spray arms and spray pipes.

This program should be run (with no dishes in the machine) using normal dishwasher detergent or citric acid. Special dishwasher cleaners are also available on the market. For the removal of limescale deposits, see Dishwasher tub in the chapter Care and cleaning.

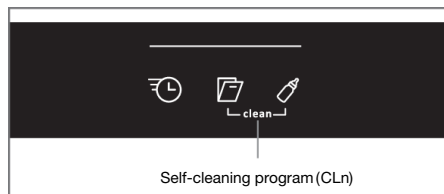

Press and hold the option buttons for Self-cleaning program to activate the program. Self-cleaning program starts when the door is closed.

- Select option

To select an option, press one of the option buttons until the option is activated. The available options vary between program and some options cannot be combined (available options glow dimly).

SpeedWash

This option shortens the program time, but uses more energy and water.

Auto open²⁾

The dishwasher door opens automatically, which improves the drying results. Wait until the dishwasher indicates that the program has ended and the dishes have cooled before unloading the dishwasher. (If the dishwasher is built-in the surrounding furnishings must be resistant to any condensation from the dishwasher.)

The drying time for the Auto open option varies between programs.

NOTE!

For the best drying results, do not close the door before the drying phase has finished and the machine has automatically switched off.

WARNING!

The dishwasher door must not be blocked or closed when opened automatically. Doing so may damage the door lock mechanism. Wait at least 5 minutes before closing the door.

Extra hygiene

This option is intended for situations where demands on hygiene are especially high, such as when dishwashing baby bottles and cutting boards. The temperature is increased in both the main wash and the final rinse.

Delayed start

When you select Delayed start the dishwasher will start 1-24 hours after you close the door.

²⁾ The Auto open option is pre-selected for some programs.

1. Press the button once to activate Delayed start. Press the button several times – or hold it in – to set the desired number of hours.
2. Close the door and the dishwasher counts down 1 hour at a time and starts after the selected delay.

If you want to cancel the Delayed start option, open the door and press and hold the main power switch until the display turns off.

Starting the dishwasher

Close the door to start the dishwasher. If the main power switch is on the dishwasher will start automatically when the door is closed.

- Time remaining

Once you have chosen a program and options, the time the program took when last used is displayed.

Status light

The status light on the bottom part of the dishwasher indicates that a program has started.

Flashing light

A flashing light indicates that the door has been opened while a program is in progress. If it flashes when the door is closed, an error has occurred. See the chapter Troubleshooting.

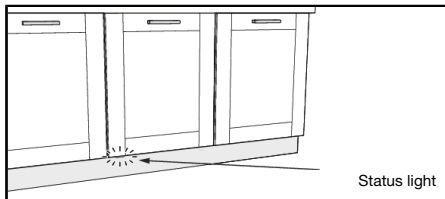

Stopping or changing a program

If you want to change program after starting the dishwasher, open the door then press and hold the main power switch until the display turns off. Add more detergent if the lid of the detergent dispenser has opened. Then press the main power switch, select a new program and close the door.

If you want to load more dishes

Open the door. The dishwasher stops automatically. Add the dishes and close the door. After a while, the dishwasher continues the program.

If the dishwasher is turned off due to a power failure

If the dishwashing program was not finished, the interrupted program continues when power is restored.



NOTE!

During drying, the program is interrupted if the power is cut or the door is open for more than 2 minutes.

Once the program has finished

The end of the program is indicated by one short signal from the buzzer. The chapter Settings describes how to change this function.

Moreover, the end of the program is indicated by the status light turning off. See Status light in the chapter Using the dishwasher.

The dishwasher switches off automatically after the program ends. Shut off the water tap after each use.

How to get the best drying results

- Fully load the dishwasher.
- Angle dishes with hollows, such as cups, so that the rinse water will run off. This is also important for plastic items.
- Top up with rinse aid or increase the rinse aid dosage level.
- Activate the Auto open option.
- Allow the dishes to cool before unloading the dishwasher.

Unloading the dishwasher

Hot porcelain is more fragile. Leave the dishes to cool in the dishwasher before unloading them.

Unload the lower basket first to avoid any water drops from the upper basket falling onto the dishes in the lower basket.

Program chart

- Program	Detergent, compartment 1 / 2 (ml)	- Options	Prewashes	Main wash	Number of rinses	Final rinse	Consumption values ¹⁾		
							Dishwashing time (approx. hrs:min)	Energy (approx. kWh)	Water cons. (L)
Eco ²⁾	--- / 25	Auto open	0	55 °C	2	48 °C	3:25	0.72	8.9
Auto wash	--- / 25	Auto open	1-3	50-65 °C	2-3	65 °C	2:10-2:50	0.9-1.5	8.5- 17
Intensive wash	10 / 25		2	70 °C	2	70 °C	2:55	1.6	14.5
One hour program	--- / 25	-	-	55 °C	2	65 °C	1:00	0.8	8.5
Glass	--- / 20	-	-	45 °C	2	50 °C	1:40	0.7	8

¹⁾ Consumption values vary depending on the temperature of the incoming water, room temperature, load size, selected additional functions and more. The values for the Eco program are accurate, others are indicative only.

²⁾ This program is suitable for washing normally dirty dishes and is the most effective program in terms of combined energy and water consumption. This program is used to assess compliance with EU legislation on ecodesign.

Settings

Open the settings menu:

- ① 1 First, open the door. Turn off the machine. Press and hold the main power switch until the display lights up.
- 2 Within 10 seconds:
 - press the program button for Eco and the option button for SpeedWash.
- 3 The display shows the settings menu (current setting and its currently set value).
(Exit the menu by browsing through the menu or pressing the main power switch.)

eco
55° + 

Navigate the settings menu:

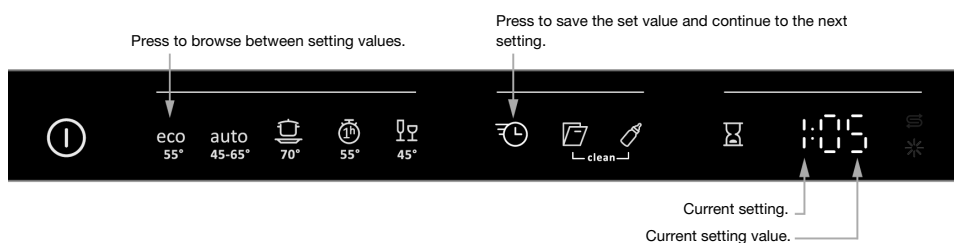

You can now adjust the following settings:

Settings	Options																
1 Rinse aid	1:00 - 1:05	<p>Rinse aid dosage setting. Increase the rinse aid dosage:</p> <ul style="list-style-type: none"> • If the dishes have water marks. <p>Decrease the rinse aid dosage:</p> <ul style="list-style-type: none"> • If the dishes have a sticky white/blue film. • If the dishes are streaked. • Build-up of foam. If you have very soft water, the rinse aid can be diluted 50:50 with water. <p><i>Pre-selected at factory: 05</i></p>															
2 Water hardness	2:00 - 2:09	<p>Adjusting the water softener. Select a setting depending on the hardness of the water supply. It is important that this setting is correct!</p> <table border="1" style="width: 100%; border-collapse: collapse;"> <thead> <tr> <th>German water hardness scale</th> <th>French water hardness scale</th> <th>Recommended setting</th> </tr> </thead> <tbody> <tr> <td>0-5°dH</td> <td>0-9°fH</td> <td>2:00</td> </tr> <tr> <td>6-8°dH</td> <td>10-14°fH</td> <td>2:01</td> </tr> <tr> <td>9-11°dH</td> <td>15-20°fH</td> <td>2:02</td> </tr> <tr> <td>12-14°dH</td> <td>21-25°fH</td> <td>2:03</td> </tr> </tbody> </table>	German water hardness scale	French water hardness scale	Recommended setting	0-5°dH	0-9°fH	2:00	6-8°dH	10-14°fH	2:01	9-11°dH	15-20°fH	2:02	12-14°dH	21-25°fH	2:03
German water hardness scale	French water hardness scale	Recommended setting															
0-5°dH	0-9°fH	2:00															
6-8°dH	10-14°fH	2:01															
9-11°dH	15-20°fH	2:02															
12-14°dH	21-25°fH	2:03															

Settings	Options																								
		<table border="1"> <thead> <tr> <th data-bbox="499 135 663 193">German water hardness scale</th> <th data-bbox="665 135 842 193">French water hardness scale</th> <th data-bbox="844 135 1016 193">Recommended setting</th> </tr> </thead> <tbody> <tr> <td data-bbox="499 196 663 228">15-19°dH</td> <td data-bbox="665 196 842 228">26-34°fH</td> <td data-bbox="844 196 1016 228">2:04</td> </tr> <tr> <td data-bbox="499 231 663 263">20-24°dH</td> <td data-bbox="665 231 842 263">35-43°fH</td> <td data-bbox="844 231 1016 263">2:05</td> </tr> <tr> <td data-bbox="499 266 663 298">25-29°dH</td> <td data-bbox="665 266 842 298">44-52°fH</td> <td data-bbox="844 266 1016 298">2:06</td> </tr> <tr> <td data-bbox="499 301 663 333">30-39°dH</td> <td data-bbox="665 301 842 333">53-70°fH</td> <td data-bbox="844 301 1016 333">2:07</td> </tr> <tr> <td data-bbox="499 336 663 368">40-49°dH</td> <td data-bbox="665 336 842 368">71-88°fH</td> <td data-bbox="844 336 1016 368">2:08</td> </tr> <tr> <td data-bbox="499 371 663 403">50°dH</td> <td data-bbox="665 371 842 403">89°fH</td> <td data-bbox="844 371 1016 403">2:09</td> </tr> </tbody> </table>	German water hardness scale	French water hardness scale	Recommended setting	15-19°dH	26-34°fH	2:04	20-24°dH	35-43°fH	2:05	25-29°dH	44-52°fH	2:06	30-39°dH	53-70°fH	2:07	40-49°dH	71-88°fH	2:08	50°dH	89°fH	2:09		
German water hardness scale	French water hardness scale	Recommended setting																							
15-19°dH	26-34°fH	2:04																							
20-24°dH	35-43°fH	2:05																							
25-29°dH	44-52°fH	2:06																							
30-39°dH	53-70°fH	2:07																							
40-49°dH	71-88°fH	2:08																							
50°dH	89°fH	2:09																							
3 TAB (3-in-1/all-in-one detergent)	3:00 (Off) 3:01 (On)	<p>You can activate this setting when using 3-in-1/ All-in-one detergent. The dishwashing programs automatically adapt to provide the best possible dishwashing and drying results every time. If this setting is activated there is no need to add rinse aid since this option disables rinse aid dispensing. It also reduces the amount of salt added to the water softener. Note that salt must be put in the salt compartment.</p> <p>In order to achieve good dishwashing results, it is essential to check which type of detergent or all-in-one product best suits your needs! Read the detergent packaging carefully for information on proper use. Always follow the directions for use or information on the detergent packaging!</p>																							
4 Buzzer volume	4:00 - 4:03	<p>The dishwasher uses a buzzer to indicate when a program is finished or when a fault has occurred.</p>																							

Care and cleaning

✱ Top up with rinse aid

When the rinse aid needs topping up, the above symbol lights on the display.

After topping up, it may take a while before the symbol goes out.

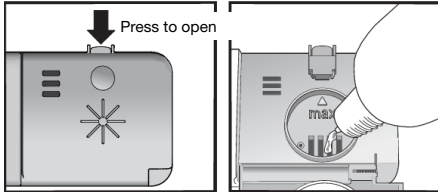

1. Open the rinse aid compartment lid.
2. Carefully top up with rinse aid to the level marked **max**.
3. Wipe up any splashes of rinse aid around the compartment.
4. Close the lid firmly.

Ⓔ Top up with salt

When the salt needs topping up, the above symbol lights on the display.

After topping up, it may take a while before the symbol goes out.

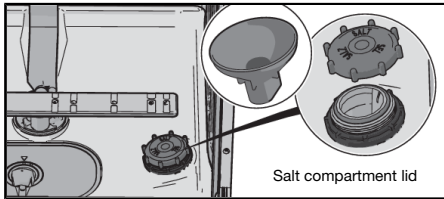

1. Unscrew the salt compartment lid.
2. Place the funnel supplied with the dishwasher in the salt compartment top-up hole. (Water is only needed the first time.)
3. Then add salt, a maximum of 630 gram, until the compartment is full. Use large grain salt or special dishwasher salt.
4. Wipe up any excess salt so that the lid can be screwed on firmly.



WARNING!

In order to avoid rust stains a dishwashing program must be started immediately after adding salt.

Never pour dishwasher detergent into the salt compartment. This destroys the water softener!

Cleaning the filters

Coarse filter

The coarse filter traps larger food particles, which cannot get past the drainage pump. Empty the coarse filter when necessary. It should be cleaned at regular intervals depending on how often the dishwasher is used.

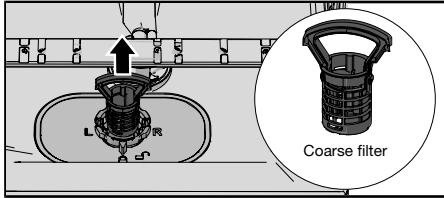

1. Lift the coarse filter by the handle.
2. Empty the coarse filter.
3. Refit the coarse filter. Press it down until it clicks into place.

Fine filter

Debris that collects on the fine filter is automatically rinsed away during each wash. Clean the fine filter when necessary. It should be cleaned at regular intervals depending on how often the dishwasher is used.

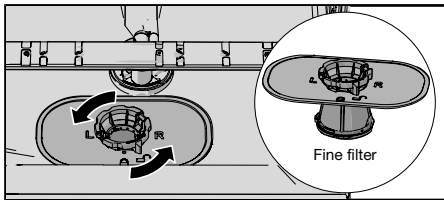

1. Turn the locking ring anticlockwise and lift the fine filter straight up.
2. Clean the fine filter.
3. Refit the fine filter and turn the locking ring clockwise to its stop position. Check that the edges seal properly.

Remember to refit the coarse filter!



NOTE!

Dishwashing results may be affected if the coarse and fine filters are incorrectly fitted. The dishwasher must not be used without the filters in place!



NOTE!

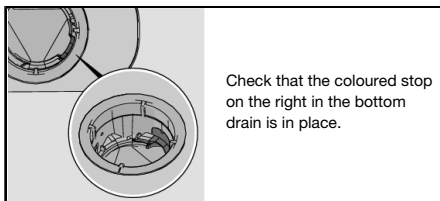



NOTE!

Dishwashing results may be affected if the coarse and fine filters are incorrectly fitted. The dishwasher must not be used without the filters in place!

Cleaning the spray arms

Holes and bearings can sometimes become blocked. Remove any debris using a pin or the like. The spray arms also have holes underneath.

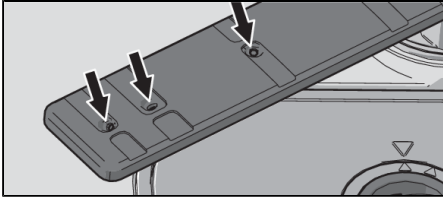

To facilitate cleaning you can remove the spray arms. Remember to fit them firmly back into place afterwards.

Lower spray arm

- Pull the lower spray arm straight up to release it.

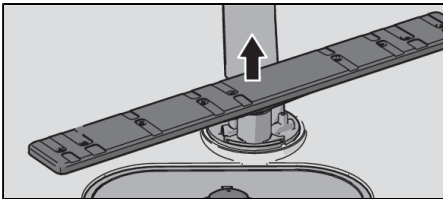

Upper spray arm

1. Pull out the upper basket.
2. Unscrew the spray arm bearings counterclockwise to remove the spray arm from the upper basket.

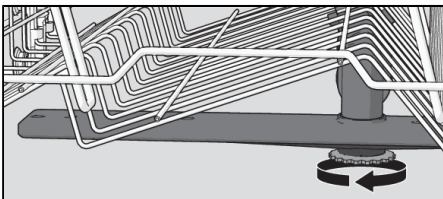

Clean the dishwasher inside and out

Door and door seal

Open the door. Clean the sides of the door and the door seal regularly with a slightly damp cloth. Clean the door seal at the lower front edge of the dishwasher with a washing-up brush.

Display and buttons

Keep the display and the buttons clean. If necessary, wipe them with a dry or slightly damp cloth. Never use cleaning products – they may scratch the surface.

Use the main power switch to switch off the dishwasher when cleaning the buttons to avoid activating them inadvertently.

Dishwasher tub

The dishwasher tub is made of stainless steel and is kept clean through normal use (when used regularly).

If you have hard water, limescale deposits may build up in the dishwasher. If this happens, run the Self-cleaning program program with two tablespoons of citric acid in the detergent compartment (with no dishes in the machine). Special dishwasher cleaners are also available on the market.

Remove blockages

Unblocking the drainage pump

If the dishwasher still contains water after the program has finished, something may be blocking the drainage pump. Such blockages are easily removed.

1. Turn off the machine using the main power switch and unplug it from the wall socket.
2. Remove the coarse filter and the fine filter.
3. Scoop out the water from the dishwasher tub.
4. In order to inspect the drainage pump, remove the coloured stop on the right in the bottom drain.
5. Turn the pump wheel located behind the drainage pump stop by hand. Carefully remove any items.
6. Refit the drainage pump stop along with the fine and coarse filters.
7. Plug the machine in again.

If the dishwasher still does not start and a whirring sound is heard, the overflow protection has been activated.

- Shut off the water.
- Remove the plug from the wall socket.
- Call the service department.

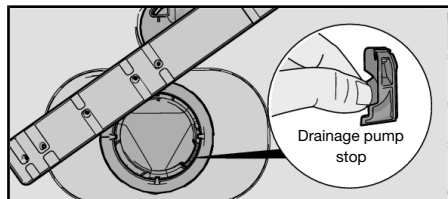

NOTE!

Do not forget to refit the drainage pump stop.

Unblocking the inlet hose filter

If the water supply contains small particles, the outer filter on the inlet hose may become blocked, which results in Water inlet fault.

1. Turn off the machine using the main power switch and unplug it from the wall socket.
2. Turn off the water tap.
3. Unscrew the inlet hose.
4. Carefully remove the outer filter from the inlet hose and clean it.
5. Refit the filter and check that the gasket is correctly positioned.

6. Screw the inlet hose firmly into place.
7. Plug the machine into the wall socket and turn on the water tap. Allow the pressure to settle for a while and check that the connection is watertight.

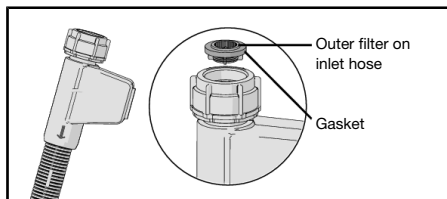

Troubleshooting

Type of fault on the display		Action
F10	Overfilling	Clear the drainage pump. See the chapter Care and cleaning. If the problem persists, call the service department.
F11	Water outlet fault	See “Water remains in the dishwasher” in the table “Problem” below. If the problem persists, call the service department.
F12	Water inlet fault	Check that the water tap is on. Check that the outer filter on the inlet hose is not blocked. See Unblocking the inlet hose filter in the chapter Care and cleaning. If the problem persists, call the service department.
F40	Inlet valve leakage	Turn off the water tap and call the service department.
F52	Water level fault	Clean the coarse and fine filters. Check that the outer filter on the inlet hose is not blocked. If the problem persists, call the service department.
F54	Overfilling	Turn off the water tap and call the service department.
F56	Circulation fault	Call the service department.
F67	Water inlet fault	Check that the water tap is on. Check that the outer filter on the inlet hose is not blocked. See Unblocking the inlet hose filter in the chapter Care and cleaning. If the problem persists, call the service department.

Press any button to clear the error message.

Problem	Possible causes	Action
The buttons do not react when pressed.	You have pressed the buttons too soon after opening the door.	Wait a moment then try again.
	The buttons are dirty.	Clean with a dry or slightly damp cloth.
	The door is closed.	Open the door. The buttons only react to use when the door is open.
Cannot close door.	The baskets are not correctly positioned.	Check that the baskets are correctly positioned horizontally. Check that the dishes are not blocking the baskets from sliding properly into place.
	The door lock does not click into place and lock.	Check the door lock. If it does not click into place and lock, open the door. Press and hold the button for the Auto open option until the button starts flashing. Wait until it stops flashing (60 seconds). Close the door. Check that the door lock clicks into place and locks.

Problem	Possible causes	Action
The dishwasher does not start.	The door is not properly closed.	Check.
	You have opened the dishwasher to add more dishes while a program is in progress.	Close the door and wait. After a while, the dishwasher continues the program.
	The door lock has not clicked into place and locked.	Check the door lock. If it does not click into place and lock, open the door. Press and hold the button for the Auto open option until the button starts flashing. Wait until it stops flashing (60 seconds). Close the door. Check that the door lock clicks into place and locks.
	A fuse/circuit breaker has been tripped.	Check.
	The plug is not plugged into the wall socket.	Check.
	The water tap is turned off.	Check.
	Overflow/leaks.	Check.
	A whirring sound (the drainage pump) is heard from the dishwasher and does not stop when the main power switch is turned off.	Turn off the water tap. Pull out the plug and call the service department.
	Check that the Delayed start option has not been selected.	Press and hold the main power switch until the display turns off if you want to cancel the Delayed start option. Restart the dishwasher.
The dishes are not clean.	The spray arms do not rotate.	Remove the arms and clean them. Check that the dishes are not blocking the spray arms.
	Spray arm holes or bearings blocked.	Clean the spray arms. See the chapter Care and cleaning.
	Unsuitable dishwashing program.	Select a program with a high temperature to dissolve grease on very dirty dishes, such as Intensive wash.
	Incorrect detergent dosage.	Dose according to water hardness. Far too much or far too little detergent results in poorer dishwashing results.
	Old detergent. Detergent is a perishable product.	Avoid large packages.

Problem	Possible causes	Action
	Dishes loaded incorrectly.	Do not cover porcelain with large bowls or the like. Avoid placing very tall glasses in the corners of the baskets.
	Glasses and cups have toppled over during the program.	Place dishes to sit steady.
	The filters are not fitted correctly.	Check that the filter handle is locked in the stop position.
	Drainage pump stop missing.	Check that the coloured stop on the right in the bottom drain is in place. See the chapter Care and cleaning.
Spots on stainless steel or silver.	Some foodstuffs, such as mustard, mayonnaise, lemon, vinegar, salt and dressings, can cause spots on stainless steel if left for too long.	Rinse off these types of foodstuffs if not starting the dishwasher immediately. Consider using the One hour program with the SpeedWash option.
	All stainless steel can cause spots on silver if they come into contact during dishwashing. Aluminium can also cause spots on dishes.	In order to avoid marks and tarnishing, separate dishes made from different metals, such as silver, stainless steel and aluminium.
Spots or films on the dishes.	The water softener is leaking salt.	Check that the salt compartment lid is properly tightened. Otherwise call the service department.
	Incorrect water softener setting.	See the chapter Settings.
	Incorrect rinse aid dosage setting.	See the chapter Settings.
	Salt compartment empty.	Top up with salt. See the chapter Before washing for the first time.
	3-in-1/ All-in-one detergent is used and the setting TAB (3-in-1/ All-in-one detergent) is activated.	Inactivate the setting TAB (3-in-1/ All-in-one detergent) and top up salt and rinse aid.
	Too high temperature and/or too much detergent can cause etching on crystal. Unfortunately, this cannot be repaired, only prevented.	Wash crystal at a low temperature and with a conservative amount of detergent. Contact the detergent manufacturer.

Problem	Possible causes	Action
The dishes have a sticky white/blue film.	Rinse aid dosage setting too high.	Reduce the amount. See the sections Before washing for the first time and Settings. If you have very soft water, you may want to dilute the rinse aid 50:50 with water.
Spots left after washing.	Lipstick and tea can be difficult to wash off.	Use a detergent with a bleaching agent.
Detergent residue in the detergent compartment after dishwashing.	The detergent compartment was damp when adding detergent.	The detergent compartment must be dry when adding detergent.
Rattling sound when dishwashing.	The dishes are not correctly placed or the spray arms are not rotating.	Check that the dishes are placed securely. Spin the spray arms to make sure they can rotate.
Water remains in the dishwasher.	The filters are blocked.	Clean the coarse and fine filters.
	The filters are not fitted correctly.	Check that the filter handle is locked in the stop position.
	Debris in the drainage pump.	Clean the drainage pump. See the chapter Care and cleaning.
	Drainage pump stop missing.	Check that the coloured stop on the right in the bottom drain is in place. See the chapter Care and cleaning.
	Kink in drainage hose.	Check that the hose is free from kinks and sharp bends.
	Blocked drainage hose.	Disconnect the drainage hose where it connects to the sink unit's water trap. Check that no debris has fastened and that the connection has an inner diameter of at least 14 mm.
Bad odour in dishwasher.	Dirt around the seals and in corners.	Clean with washing-up brush and low foaming cleaner.
	Low temperature programs have been selected for a prolonged period.	Run a program with a higher temperature about once a month. Or select the self-cleaning program. See Self-cleaning program in the chapter Using the dishwasher.
Grease deposits in the dishwasher.	Low temperature programs have been selected for a prolonged period.	Select a program with a high temperature to dissolve grease on very dirty dishes, such as Intensive wash. Or run a self-cleaning program. See Self-cleaning program in the chapter Using the dishwasher.

Problem	Possible causes	Action
The dishes are not dry enough.	The Auto open option is not activated.	Activate the Auto open option.
	The dishwasher is not fully loaded.	Fully load the dishwasher.
	Rinse aid needs topping up or dosage is set too low.	Top up with rinse add or increase the rinse aid dosage. See the sections Before washing for the first time and Settings.
	3-in-1/ All-in-one detergent is used and the setting TAB (3-in-1/ All-in-one detergent) is activated.	Inactivate the setting TAB (3-in-1/ All-in-one detergent) and top up salt and rinse aid.

Installation

[mm]

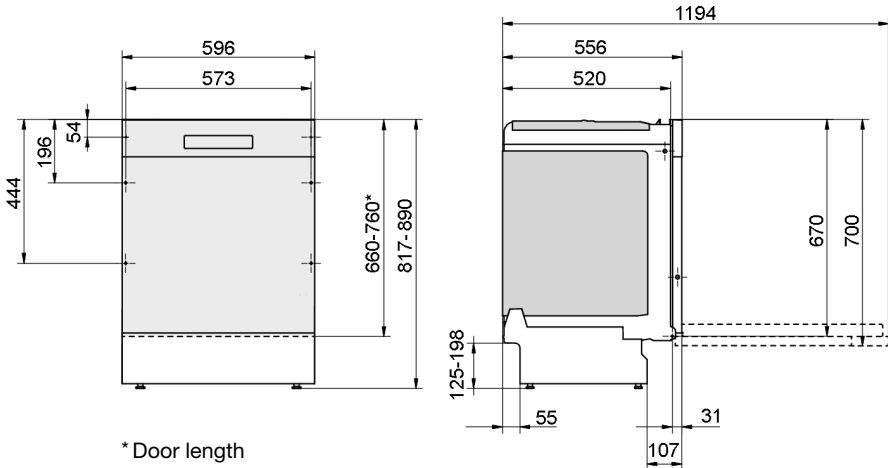

Nominal dimensions. Actual measurements may vary.

It is important that you read through and follow the instructions and directions below. Conduct installation and connection in accordance with the separate installation instructions.

Safety instructions

- Connections to electricity, water and drainage must be performed by a qualified professional.
- Always follow applicable regulations for water, drainage and electricity.
- Take care during installation! Wear protective gloves! There must always be two people!
- Place a drip tray on the floor beneath the dishwasher to prevent damage from any water leaks.
- Before screwing the dishwasher into place, test the dishwasher by running the One hour program with the SpeedWash option. Check that the dishwasher fills with water and drains. Check also that none of the connections leak.

WARNING!

Turn off the water supply when installing the dishwasher!

The plug must be disconnected or power to the socket turned off while the work is carried out!

Setup

- The recess and connection dimensions are included in the separate installation instructions. Check that all dimensions are correct before starting the installation. Note that the height of the cover door can be adjusted to match other fittings.
- Make sure the area on which the dishwasher is to be installed is firm. Adjust the adjustable feet so that the dishwasher is level.
- If the dishwasher is built-in the surrounding furnishings must be resistant to any condensation from the dishwasher.

- Affix the protective film (packed in the document bag) to the underside of the worktop. The protective film is to protect the worktop from moisture.
- Check that the machine is installed such that the door opens freely, otherwise door lock functionality may be disrupted.
- Note that the door springs may need adjusting after a cover door has been fitted. Adjust the left and right door springs equally until the door is evenly balanced.

Drainage connection

See the separate installation instructions for necessary information.

This dishwasher is suitable for installing in a raised recess (to attain an ergonomic working height). This means that the dishwasher can be placed so that the drainage hose runs to a lower level than the bottom of the dishwasher, such as by routing it directly to a floor drain. The dishwasher is fitted with an integrated anti-siphon device to prevent the machine from being emptied of water during the wash cycle.

The drainage hose can also be connected to a connection nipple on the sink unit's water trap. The connection nipple must have an internal diameter of at least 14 mm.

The drainage hose may be extended by a maximum of 3 m (the total length of the drainage hose must not exceed 4.5 m). Any joins and connecting pipes must have an internal diameter of at least 14 mm. However, the drainage hose should ideally be replaced with a new hose without joins.

No part of the drainage hose may be more than 950 mm above the bottom of the dishwasher.

Attach the drainage hose with a hose clamp. Ensure that the drainage hose has no kinks.

Connection to water supply

Use only the inlet hose supplied with the dishwasher. Do not re-use old or other spare hoses.

The supply pipe must be fitted with a water tap (stopcock). The water tap must be easily accessible, so that the water can be shut off if the dishwasher has to be moved.

Once the installation is complete, turn on the water tap and allow the pressure to settle for a while. Check that all connections are watertight.

Connection to cold water supply

Connect the dishwasher to the cold water supply if the building is heated using oil, electricity or gas.

Connection to hot water supply

Connect the dishwasher to the hot water supply (max. 70 °C) if the building is heated using an energy-efficient means such as district heating, solar power or geothermal power. Choosing a hot water connection cuts dishwashing times and reduces the dishwasher's energy consumption.

NOTE!

Do not exceed the permitted water supply temperature. Certain materials used in some cookware cannot withstand strong heat. See Fragile dishes in the chapter Loading the dishwasher.

Electrical connection

Information about the electrical connection can be found on the serial number plate. This specification must match the electricity supply.

The dishwasher must be connected to an earthed socket.

The electric wall socket must be placed outside of the installation area to be easily accessible after installing the dishwasher. Do not use an extension cord!



NOTE!

Electrical cable replacements as well as repairs and maintenance relating to safety or performance must be carried out by the manufacturer's service centre or someone similarly professionally qualified.

Service

Read the chapter Troubleshooting before contacting the service centre. If you have encountered a problem that you cannot resolve, please contact your nearest service centre for professional help, see www.pelgrim.nl. Our website also has information about spare part availability and what you can repair yourself.

When making contact, provide the details on the serial number plate. Include the article number (1) and the serial number (2).

Please note that non-professional repairs may risk user safety and affect the warranty.

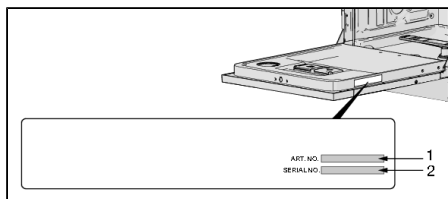

Technical data and energy labelling

Technical data

Height:	817-890 mm
Width:	596 mm
Depth:	556 mm
Weight:	35 kg ¹⁾
Water pressure:	0.03–1.0 MPa
Electrical connection:	See serial number plate
Rated power:	See serial number plate

¹⁾ Weight can vary due to different specifications.

Information for consumers

Information about your product can be found at www.pelgrim.nl, where you will also find a link to the European Product Database for Energy Labelling, EPREL. Or else visit <https://eprel.ec.europa.eu> directly. Follow the instructions to search by model name.

See the information on the serial number plate. Make a note of the model name (3).

Information for test institute

Information about this product can be found in the European Product Database for Energy Labelling, EPREL, and can also be ordered by e-mail dishwashers@appliance-development.com.

The request should include the details on the serial number plate. Include the article number (1), the serial number (2) and the model name (3).

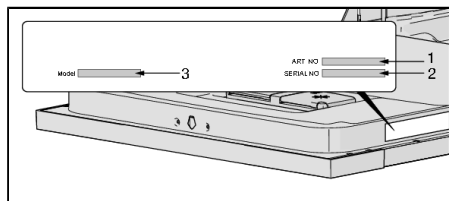

Pelgrim

www.pelgrim.nl



864887-a2



We reserve the right to make changes.