

A large, stylized graphic of two white dishwashers, one on the left and one on the right, facing each other. The dishwashers are simplified, showing only the main body, a top panel, and a door handle. The background behind the dishwashers is a light gray gradient.

GEBRUIKSAANWIJZING
INSTRUCTIONS FOR USE

VAATWASSER
DISHWASHER

EVW7962

NL

Handleiding

NL 3 - NL 30

GB

Manual

GB 3 - GB 30

Gebruikte pictogrammen - Pictograms used



Belangrijk om te weten - Important information



Tip

INHOUDSOPGAVE

Uw vaatwasser

Inleiding	4
Bedieningspaneel	5
Beschrijving	6

Veiligheid

Waar u op moet letten	7
-----------------------	---

Bediening

Ingebruikname	10
Overstroombeveiliging	10
Inschakelen	10
Stopzetten of aanpassen van een wasprogramma	10
Na afloop van het wasprogramma	11
Programmakeuzetabel	11
Zout bijvullen	12
Zoutverbruik instellen	12
Glansspoelmiddel	13
Vaatwasmiddelen	14
De korven beladen	15
Beschadiging van glaswerk en servies	19

Onderhoud

Filtersysteem	20
Reiniging van het filtersysteem	20
Reinigen sproeiarmen	21
Reinigen deur	21
Hoe houdt u de vaatwasser in goede conditie	21

Storingen

Wat moet ik doen als...	23
Storingstabel	23
Foutcodes	25

Installatie

Elektrische aansluiting	26
Koudwateraansluiting	26
Plaatsen van het toestel	26
Aansluiten van de afvoerslang	27
Veiligheidsslang	28
Afmetingen	28
Technische specificaties	29

Milieuaspecten

Afvoeren toestel en verpakking	30
--------------------------------	----

Inleiding

U heeft gekozen voor een vaatwasser van Etna. Optimaal gebruikscomfort en een eenvoudige bediening stonden voorop bij de ontwikkeling van dit product.

In deze handleiding staat beschreven op welke manier u de vaatwasser zo optimaal mogelijk kunt benutten. U vindt informatie over de bediening en achtergrondinformatie over de werking van het toestel. Tevens treft u onderhoudstips aan.

De veiligheidsvoorschriften die van belang zijn tijdens de installatie zijn opgenomen in het installatievoorschrift, dat bestemd is voor de installateur.

Lees eerst de gebruiksaanwijzing geheel en aandachtig door voordat u het apparaat gaat gebruiken en bewaar deze zorgvuldig voor latere raadpleging.

Bedieningspaneel

EVW7962

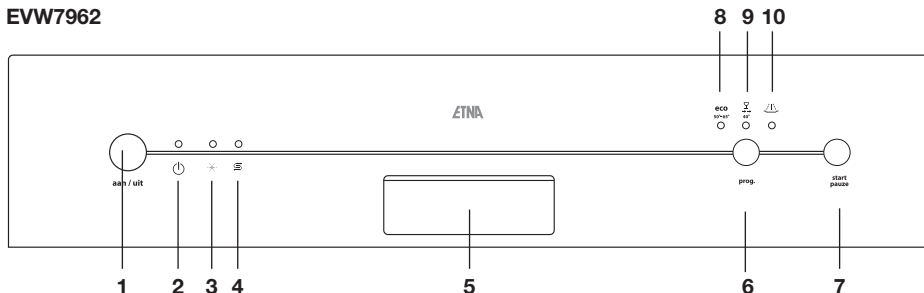

1. Aan-/uittoets. Druk op de toets om het toestel in of uit te schakelen.
2. Aan/uit controlelampje. Het lampje brandt wanneer het toestel is ingeschakeld.
3. Waarschuwinglampje voor glansspoelmiddel. Het waarschuwinglampje gaat branden wanneer het glansspoelmiddel moeten worden bijgevuld.
4. Waarschuwinglampje voor zout. Het waarschuwinglampje gaat branden wanneer het onthardingszout moet worden bijgevuld.
5. Handgreep. Trek aan de handgreep om de deur te openen.
6. Programmaselectietoets. Druk herhaaldelijk op de toets om het gewenste wasprogramma te selecteren.
7. Start-/pauzetoets. Druk op de toets om het ingestelde programma te starten of aan te passen.
8. Controlelampje eco programma. Het lampje brandt wanneer het eco programma wordt gestart.
9. Controlelampje snel programma. Het lampje brandt wanneer het snelle programma wordt gestart.
10. Controlelampje spoelen. Het lampje brandt wanneer het spoelprogramma wordt gestart.

UW VAATWASSER

Beschrijving

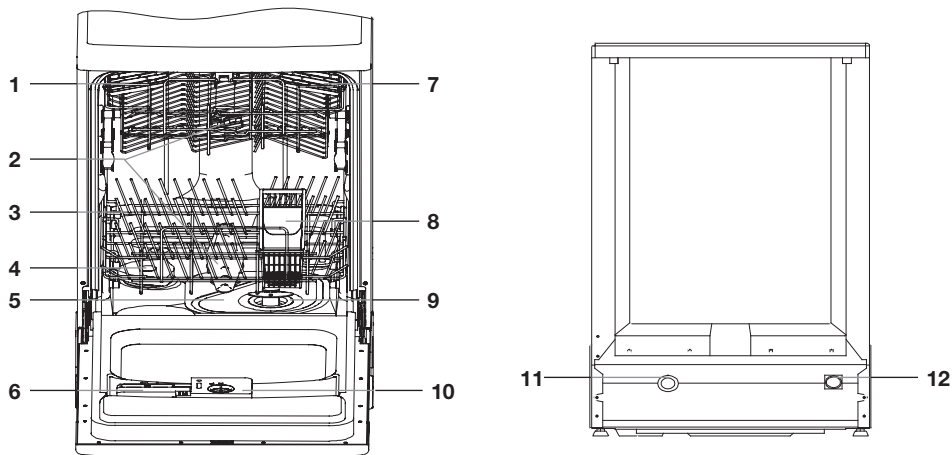

1. Bovenste korf
2. Sproeiarmen
3. Onderste korf
4. Zoutreservoir
5. Grote zeef (vlakke zeef)
6. Wasmiddelreservoir
7. Kopjesrek
8. Bestekmand
9. Grote zeef (bekerzeef)
10. Glansspoelmiddelreservoir
11. Aansluiting afvoerpijp
12. Aansluiting waterinlaatpijp

Waar u op moet letten

- De handleiding is gebaseerd op de normen en regels van de Europese Unie.
- Het apparaat voldoet op het moment van levering aan de huidige Europese normen en richtlijnen:
 - LVD 2006/95/EC
 - EMC 204/108/EC
 - EUP 2009/125/EC



Laat het toestel aansluiten door een erkend installateur (zie 'Installatie'). Sluit het apparaat niet aan op het elektriciteitsnet voordat de installatie volledig is voltooid.

- Dit apparaat is bedoeld voor huishoudelijk gebruik en soortgelijke toepassingen, zoals:
 - in personeelskeukens in winkels, op kantoor en in andere werkomgevingen;
 - boerderijen;
 - door klanten in hotels, motels en andere typen verblijfsomgevingen;
 - B&B-achtige omgevingen.
- Sluit het toestel aan conform de plaatselijk geldende installatievoorschriften.
- Indien de aansluitkabel beschadigd is mag deze alleen worden vervangen door de fabrikant, zijn service-organisatie of gelijkwaardig gekwalificeerde personen, teneinde gevaarlijke situaties te voorkomen.
- Het apparaat is niet bedoeld voor gebruik door hulpbehoevenden, kleine kinderen en/of personen met gebrek aan ervaring en kennis, tenzij zij goede begeleiding krijgen of geïnstrueerd zijn in het veilig gebruiken van het apparaat door een persoon die verantwoordelijk is voor hun veiligheid.
- Dit toestel moet worden geaard! Aarding verkleint de kans op een elektrische schok bij storingen en defecten. Dit toestel is uitgerust met een geaard snoer en stekker. Steek de stekker alleen in een geaard stopcontact dat is gemonteerd volgens de lokaal geldende voorschriften!
- Incorrecte aansluiting van het snoer kan resulteren in een levensbedreigende situatie. Neem in geval van twijfel contact

op met een gekwalificeerde elektriciën of servicemedewerker. Voer geen veranderingen door aan de stekker. Laat de stekker, wanneer deze niet in het stopcontact past, aanpassen door een gekwalificeerde elektriciën.

- Gebruik de deur en de korf van de vaatwasser niet oneigenlijk. Ga er niet op zitten of staan.
- Reinig geen ongeschikt kunststof vaatwerk in het toestel, tenzij het is voorzien van een merkteken dat aangeeft dat het vaatwasserbestendig is. Volg bij alle vaatwerk, dat niet is voorzien van een dergelijk merkteken, de aanwijzingen van de producent op.
- Gebruik alleen was-, glansspoelmiddelen en zout die zijn bedoeld voor gebruik in een vaatwasser. Gebruik nooit professionele of horeca-wasmiddelen. Gebruik nooit gewoon vaatwasmiddel of wasmiddelen voor textiel.
- Bewaar de wasmiddelen buiten bereik van kinderen.
- Houd was- en glansspoelmiddelen uit de buurt van kinderen. Houd kinderen uit de buurt van een geopende vaatwasser. Er kan nog wat reinigingsmiddel in het toestel aanwezig zijn. Bij inslikken direct een arts raadplegen en de verpakking meenemen.
- Houd de deur gesloten. U zou kunnen struikelen over een geopende deur.
- Verbuig de aan- en afvoerslang en het aansluitsnoer niet extreem tijdens de installatie. Let op dat deze niet bekneld raken.
- Het toestel is niet bedoeld voor gebruik door jonge kinderen.
- Wasmiddelen voor de vaatwasser zijn sterk alkalisch. Ze zijn bijzonder gevaarlijk bij doorslikken. Bij inslikken direct een arts raadplegen en de verpakking meenemen.
- Vermijd contact met huid en ogen. Houd bij geopende deur van de vaatwasser kinderen uit de buurt.
- Zorg ervoor dat alle losse onderdelen van de vaatwasser correct zijn geplaatst. Open de deur niet tijdens het programmaverloop.
- Plaats geen zware voorwerpen op de geopende deur. Ga er ook niet op staan. Het toestel kan kantelen en er kan schade aan het toestel optreden.
- Plaats, bij het beladen van de korven, scherpe voorwerpen zodanig dat zij het deurrubber niet kunnen beschadigen.
- Voer verpakkingsmaterialen op verantwoorde wijze en conform de overheidsbepalingen af.

- Gebruik de vaatwasser uitsluitend voor het doel waarvoor deze ontworpen is. Gebruik het toestel alleen in een vorstvrije ruimte!
- Verwijder de deur van de vaatwasser of maak het slot onklaar wanneer u het toestel afdankt.
- Laat kinderen niet met het toestel spelen.
- Controleer of het wasmiddelreservoir leeg is na afloop van het vaatwasprogramma.
- Vul het zout- en spoelglansreservoir vóór het eerste gebruik en als de indicatielampjes branden. Stel het zoutgebruik vooraf in.
- Bij reparaties of schoonmaakbeurten moet het toestel spanningsloos gemaakt worden. Neem de stekker uit de contactdoos of draai de schakelaar in de meterkast op nul.

Ingebruikname



Let op:

- Vul altijd eerst het zoutreservoir en stel de waterhardheid in voordat u de vaatwasser in gebruik neemt (zie pagina 12).
- Vul tevens het glansspoelmiddelreservoir en het afwasmiddelbakje (zie pagina 13, 14 en 15).

Overstroombeveiliging

Uw vaatwasser is uitgerust met een beveiliging die ervoor zorgt dat er niet te veel water in het toestel kan lopen. De beveiliging sluit het inlaatventiel en zorgt ervoor dat de vaatwasser het teveel wegpompt. Wanneer er water in de machine zit (doordat er eerder teveel water in werd gelaten of door een lek) moet dit eerst worden verwijderd voordat u de vaatwasser opnieuw inschakelt.

Inschakelen

1. Open de deur van de vaatwasser.
2. Controleer of de stekker van het aansluitsnoer in het stopcontact zit.
3. Controleer of de waterkraan open staat.
4. Laad de vaatwasser (zie pagina 15: 'De korven beladen').
5. Doe afwasmiddel in het zeepbakje.
6. Druk op de Aan-/uittoets om het toestel in te schakelen. Het aan/uit controlelampje brandt wanneer het toestel is ingeschakeld.
7. Kies het gewenste programma (zie pagina 11).
 - Druk herhaaldelijk op de programmaselectietoets om het gewenste programma te selecteren. Wanneer u een vaatwasprogramma kiest, gaat het bijbehorende lampje branden.
8. Sluit de deur van de vaatwasser.
9. Druk op de starttoets. Het wasprogramma start onmiddellijk.

Stopzetten of aanpassen van een wasprogramma

1. Open de deur.
2. Druk minimaal drie seconden op de start-/pauzetoets.
3. Pas het wasprogramma aan.
4. Sluit de deur.
5. Druk op de starttoets om het toestel weer in te schakelen.



Let op!

Een programma dat al is gestart kan alleen in het beginstadium worden aangepast. Na langere tijd is het vaatwasmiddel al over het vaatwerk verspreid of de machine heeft het waswater al weggepompt. In dat geval moet u het zeepbakje opnieuw vullen (zie hoofdstuk Vaatwasmiddel).



Waarschuwing!

Het is gevaarlijk om gedurende het wasprogramma de deur geheel te openen. U kunt in aanraking komen met heet water dat uit de machine spat.



Na afloop van het wasprogramma

Nadat het wasprogramma is afgelopen, klinkt er gedurende acht seconden een geluidssignaal.

1. Schakel het toestel uit met de aan-/uittoets.
2. Open de deur van de vaatwasmachine.
3. Wacht enkele minuten voordat u de wasmachine uitlaadt. Direct na afloop van het programma zijn vaatwerk en bestek nog erg heet.

De kans bestaat dat er door de hitte vaatwerk kan breken. Door het vaatwerk enkele minuten te laten staan droogt het bovendien beter.

Programmakeuzetabel

Programma	Informatie	Programmaverloop	Tijd in min.	
 eco 50°-65°	Eco (EN50242)	Standaard dagelijks programma voor normaal vuile vaat, zoals schalen, borden, glazen, niet erg vuile pannen.	Voorspoelen Hoofdwass (50 °C) Spoelen (65 °C) Drogen	160/165
	Snel	Kort wasprogramma voor niet erg vuile vaat die niet gedroogd hoeft te worden.	Hoofdwass (40 °C) Spoelen Spoelen (40 °C)	30
	Spoelen	Voor het spoelen van vaat in afwachting van een laatste wasbeurt.	Voorspoelen	8

Zout bijvullen

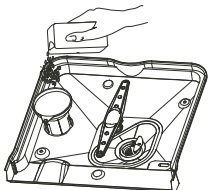

Deze machine is uitgerust met een waterontharder. Vul hiervoor de vaatwasmachine met zout.

1. Draai, na eerst de onderste korf te hebben verwijderd, de dop van het reservoir los.
2. Voordat u het reservoir de eerste keer vult giet u er één liter water in.
3. Plaats de trechter in de reservoiropening. Giet er ongeveer 1 kg zout in. Het is normaal dat er hierbij een beetje water uit de opening stroomt.
4. Draai de dop zorgvuldig vast.



Let op!

- Gemorst zout verwijderen en direct hierna altijd een volledig programma draaien teneinde schade aan de bodem te voorkomen.
- Vul altijd eerst het zoutreservoir en stel de waterhardheid in voordat u de vaatwasser in gebruik neemt. Vul het zoutreservoir bij wanneer het waarschuwingslampje van het zoutreservoir gaat branden. Het kan voorkomen dat, hoewel het zoutreservoir is gevuld, het lampje enige tijd blijft branden. Het dooft wanneer er voldoende zout in het water is opgelost.
- Vul het zoutreservoir nooit met vaatwasmiddel. Dit zal de waterontharder onherstelbaar beschadigen.

Zoutverbruik instellen

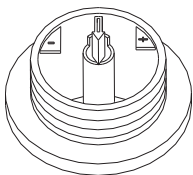

1. Draai de dop van het zoutreservoir los.
In de opening van het reservoir bevindt zich een ring met daarop een pijl.
2. Draai de ring, afhankelijk van de hardheid van het water, naar - of +.

Pas het zoutverbruik aan volgens onderstaand schema:

Waterhardheid			Instelling	Zoutverbruik (gram/cyclus)	Autonomieit (cycli/1 kg)
graden Clarke	°dH	mmol/l			
0 - 10	0 - 8	0 - 1.4	Geen zout nodig	0	/
10 - 28	8 - 22	1.4 - 3.9	- stand	20	50
28 - 56	22 - 45	3.9 - 8	midden stand	40	25
56 - 75	45 - 60	8 - 11	+ stand	60	16



Informeer bij het waterleidingbedrijf naar de hardheid van het leidingwater om een en ander volgens de tabel in te stellen.

Glansspoelmiddel

Tijdens de laatste spoelbeurt wordt glansspoelmiddel toegevoegd. Glansspoelmiddel voorkomt dat er sporen van druppels achterblijven op de schone vaat. Het zorgt er bovendien voor dat de vaat sneller droogt doordat het water er gemakkelijk afglijdt.



De vaatwasser is ontworpen voor gebruik van vloeibaar glansspoelmiddel. Het glansspoelmiddelreservoir bevindt zich op de binnenzijde van de deur, naast het vaatwasmiddelbakje.



Let op

Vul het glansspoelmiddelreservoir bij wanneer het controlelampje van het glansspoelmiddel gaat branden.

- Giet het glansspoelmiddelreservoir niet te vol. In dit geval zal het glansspoelmiddel overstromen.
- **Gemorst glansspoelmiddel moet verwijderd worden.** Er kan anders lekkage ontstaan door extreme schuimvorming.



1. Draai de dop van het glansspoelmiddelreservoir open (naar links, naar de pijl met 'open').
2. Giet het glansspoelmiddel in het reservoir. Let er hierbij op dat u er niet teveel in giet.
3. Plaats de dop terug. Zorg ervoor dat hij in lijn ligt met de 'open' pijl en draai hem naar de 'gesloten' pijl.

De hoeveelheid glansspoelmiddel instellen

Tijdens de laatste spoelbeurt wordt een vastgestelde hoeveelheid glansspoelmiddel toegevoegd. Net zoals bij vaatwasmiddel is de hoeveelheid glansspoelmiddel afhankelijk van de waterhardheid bij u in de buurt. Teveel glansspoelmiddel kan leiden tot strepen op het vaatwerk.



Het glansspoelmiddelreservoir heeft 6 standen. Stel het reservoir in eerste instantie in op stand 2. Indien er in dat geval vlekken op het vaatwerk blijven ontstaan en de vaat niet goed droogt vergroot u de

hoeveelheid glansspoelmiddel door de keuzeknop van het reservoir op stand 3 te draaien. Als dat geen verbetering geeft stelt u de keuzeknop in op een hogere stand. Herhaal deze handeling totdat de vaat streeploos droog uit de machine komt.

Vaatwasmiddelen

De chemische stoffen in vaatwasmiddelen verwijderen het vuil, breken het af en zorgen ervoor dat het vuil uit de vaatwasser afgevoerd wordt. De meeste in de winkel verkrijgbare vaatwasmiddelen zijn geschikt voor dit doel.



Waarschuwing!

Vaatwasmiddel voor vaatwassers is een bijtend product. Houd het daarom buiten het bereik van kinderen. Bij inslikken direct een arts raadplegen en de verpakking meenemen.

Geconcentreerd vaatwasmiddel

Gebaseerd op hun chemische samenstellingen zijn er 2 verschillende soorten geconcentreerd vaatwasmiddel:

- Conventionele alkalische vaatwasmiddelen met bijtende ingrediënten.
- Laag alkalische geconcentreerde vaatwasmiddelen met natuurlijke enzymen.

Vaatwastabletten

Vaatwastabletten van verschillende fabrikanten lossen met verschillende snelheid op. Hierdoor lossen sommige soorten vaatwastabletten niet volledig op tijdens korte wasprogramma's, waardoor hun reinigende werking minder wordt. Gebruik daarom vaatwastabletten vooral in combinatie met lange wasprogramma's, zodat de vaatwastabletten de kans krijgen om volledig op te lossen.

Vaatwasmiddelbakje

Uw vaatwasmachine gebruikt minder vaatwasmiddel en glansspoelmiddel dan conventionele vaatwasmachines. In het algemeen is slechts één maatschepje afwaspoeder nodig voor een

normale afwasbeurt. Gebruik meer vaatwasmiddel bij sterker vervuild vaatwerk. Vul het zeepbakje vlak voor de start van het programma. Het vaatwasmiddel kan anders vochtig worden en daardoor niet volledig oplossen.

Vullen

1. Druk op de ontgrendeling als de deksel gesloten is. De deksel springt open.
2. Vul het vaatwasmiddelbakje vlak voor de start van een wasprogramma. Gebruik alleen vaatwasmiddel dat speciaal geschikt is voor vaatwasmachines.

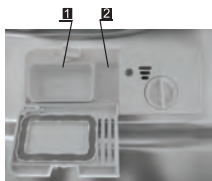
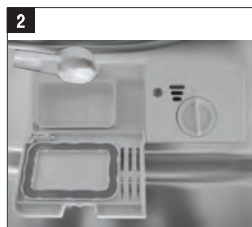

De markering in het vaatwasmiddelbakje geeft de dosering aan.

- Bakje voor hoofdwasmiddel (1), 'MIN' betekent ongeveer 20 gram vaatwasmiddel.
 - Bakje voor voorwasmiddel (2), bevat ongeveer 5 gram vaatwasmiddel.
-
- Gebruik alleen vaatwasmiddel dat speciaal geschikt is voor vaatwasmachines.
 - Bewaar het vaatwasmiddel op een koele en droge plek.
 - Doe pas vaatwasmiddel in het vaatwasmiddelbakje als u direct daarna een wasprogramma draait.



De korven beladen

Gebruik van de bovenkorf

De bovenkorf is ontworpen voor kwetsbaar, licht vaatwerk zoals glazen, kopjes en schoteltjes, borden, kleine kommen en ondiepe (niet erg vuile) pannen.



Plaats het vaatwerk zodanig dat het niet kan verschuiven wanneer het besproeid wordt. De bovenkorf kan in hoogte versteld worden door de korf uit te nemen en in een andere stand in de geleiderails te plaatsen.

1. Kopjes
2. Kleine kom
3. Grote kom
4. Glazen
5. Schotels
6. Borden
7. Dessertborden

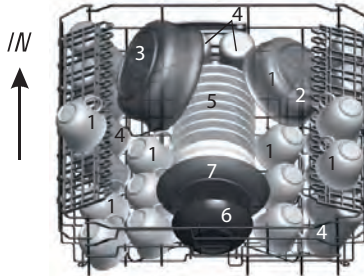

Hoogteverstelling van de bovenkorf

U kunt de bovenkorf in hoogte verstellen om meer ruimte te creëren voor grote voorwerpen in de bovenkorf of onderkorf. De bovenkorf kan in hoogte versteld worden door de korf uit te nemen en in een andere stand in de geleiderails te plaatsen.

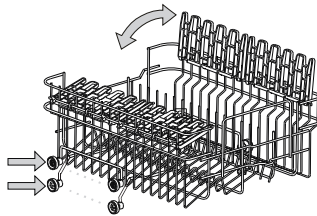

Gebruik van de onderkorf

Wij raden u aan om grote voorwerpen die het moeilijkst te reinigen zijn in de onderkorf te plaatsen: potten, pannen, pandeksels, ovenschalen en kommen. Het verdient voorkeur om ovenschalen en pandeksels aan de zijkant van de korf te plaatsen. Op die manier kunnen ze de sproeiarm niet hinderen als deze ronddraait.

- Potten, serveerschalen etc. moeten altijd ondersteboven in de korf geplaatst worden.
- Diepe kommen moeten schuin, met de opening naar beneden geplaatst worden, zodat het water eruit kan lopen.
- De onderkorf kan zodanig worden aangepast dat er ook grotere, of meer, potten en pannen in passen.



Bordenrekken neerklappen

Om potten en pannen makkelijker te kunnen plaatsen, kunt u de achterste bordenrekken neerklappen.

Bestekmandje (beladingsvoorbeeld)

Bestek moet in het bestekmandje worden geplaatst, met de heften naar beneden. Wanneer het bestekmandje is voorzien van zijvakken moet het bestek stuk voor stuk in de vakken worden geplaatst. Lang keukengerei, zoals pollepels, moeten in een liggende (horizontale) positie, voorin de bovenkorf worden geplaatst.

1. Vorken
2. Soeplepels
3. Dessertlepels
4. Theelepeltjes
5. Messen
6. Opscheplepels
7. Juslepel
8. Serveervork

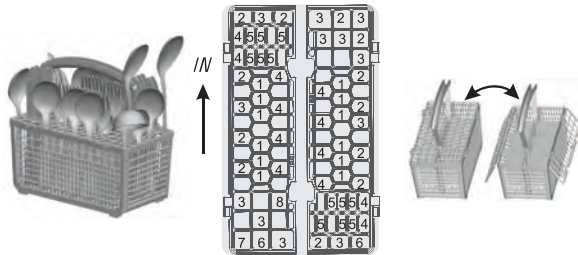

Waarschuwing!

Zorg ervoor dat er geen voorwerpen door de bodem van het bestekmandje kunnen steken. Hierdoor blokkeert de sproeiarm.

Ongeschikt bestek/servies voor in de vaatwasser

- Bestek met een houten, porseleinen of parelmoeren heft
- Plastic voorwerpen die niet hittebestendig zijn
- Bestek met gelijmd onderdelen die niet hittebestendig zijn
- Gelijmd bestek of servies
- Tinnen of koperen voorwerpen
- Loodkristallen glaswerk
- Stalen voorwerpen die gevoelig zijn voor roest
- Houten schotels
- Voorwerpen gemaakt van synthetische vezels

Beperkt geschikt bestek/servies voor in de vaatwasser

- Sommige glasoorten kunnen dof worden na een groot aantal wasbeurten
- Zilver en aluminium kunnen verkleuren na gebruik in de vaatwasser
- Geglazuurde motieven kunnen vervagen na regelmatig wassen



Let op!

- Plaats geen voorwerpen in de vaatwasser die bevuild zijn met sigarettenas, kaarsvet, lak of verf. Als u nieuw keukengerei koopt, let er dan op dat dit geschikt is voor de vaatwasser.
- Plaats geen zilverhoudend bestek tegen andersoortig bestek. Dit kan het bestek onherstelbaar beschadigen.
- Laad de vaatwasser niet te vol. Plaats geen keukengerei dat niet geschikt is voor een vaatwasser. Dit is belangrijk voor goede wasresultaten en een gunstig energieverbruik.

Plaatsen van bestek en servies

Voordat u de vaat in de vaatwasser plaatst moet u:

- Grove voedselresten verwijderen.
- Aangekoekte en aangebrande voedselresten even laten weken.



Let er bij het plaatsen op dat:

- de sproeiarmen niet geblokkeerd worden door de vaat;
- holle voorwerpen met de opening naar beneden worden geplaatst, zodat er geen water in kan blijven staan.

Borden en bestek mogen elkaar niet afdekken

- Het glaswerk mag elkaar niet raken, om beschadigingen te voorkomen.
- Plaats grote voorwerpen die lastig schoon te krijgen zijn in de onderkorf.
- De bovenkorf is speciaal bedoeld voor lichtere voorwerpen zoals glazen, koffie- en theekopjes.



Waarschuwing!

- Lange messen die rechtop staan in het bestekmandje kunnen letsel veroorzaken!
- Plaats lang en/of scherp bestek zoals vleesmesses in een liggende positie in de bovenkorf.

Beschadiging van glaswerk en ander servies

Mogelijke oorzaken:

- Type glas of fabricageproces. Chemische samenstelling van het vaatwasmiddel.
- Watertemperatuur en tijdsduur van het wasprogramma.

Voorgestelde oplossing:

- Gebruik glaswerk en porseleinen servies waarvan de fabrikant aangeeft dat het geschikt is voor de vaatwasser.
- Gebruik een milder/minder bijtend vaatwasmiddel. Vraag indien noodzakelijk meer informatie aan bij fabrikanten van vaatwasmiddelen.
- Selecteer een wasprogramma met een lagere temperatuur.
- Haal glaswerk en bestek zo snel mogelijk na afloop van het programma uit de vaatwasser, om beschadigingen te voorkomen.

Filtersysteem

Het filtersysteem haalt op efficiënte wijze voedselresten uit het water en zorgt ervoor dat het waswater gedurende het wasprogramma kan blijven circuleren. Het filtersysteem bestaat uit drie componenten: de grote zeef, de grove zeef en de fijne zeef.

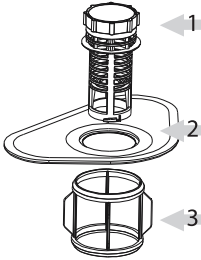

- 1. Grote zeef;** Etensresten en vuil die op deze zeef terecht komen worden door een speciale straal op de onderste sproeiarm naar de grove zeef gespoeld.
- 2. Grove zeef;** Grotere delen, zoals botresten of stukjes glas die de afvoer zouden kunnen verstopen, worden opgevangen in de grove zeef. Om de vervuiling uit de zeef te verwijderen moet u de lipjes bovenop de zeef licht samenknijpen en de zeef naar boven toe verwijderen.
- 3. Fijne zeef;** Deze zeef houdt vuil en etensresten tegen in de buurt van de afvoerpomp en zorgt ervoor dat deze resten niet weer over het vaatwerk wordt verspreid tijdens het programma.

Reiniging van het filtersysteem

Voor een optimale werking van de vaatwasser moet regelmatig het gehele filtersysteem worden gereinigd. Het is dan ook een goed idee om na iedere wasbeurt de grotere voedselresten uit het filtersysteem te verwijderen door de halfronde zeef en filterhuis onder stromend water te reinigen.

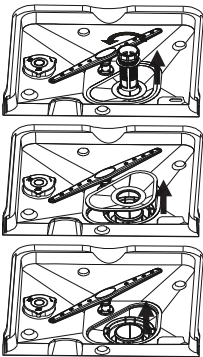

- Verwijder het filtersysteem door hem te draaien (linksom) en rechtstandig omhoog te verwijderen. Alle onderdelen van het filtersysteem moeten minstens een keer per maand gereinigd worden.
- Gebruik een afwasborstel om de grove zeef en de fijne zeef schoon te maken.
- Zet het filtersysteem volgens de illustratie hiernaast weer in elkaar en plaats het filtersysteem weer in de kuip van de vaatwasser.



Waarschuwing!

Gebruik de vaatwasser nooit zonder de filtergroep. Incorrect terugplaatsen van de filtergroep heeft tot gevolg dat de vaatwasser niet meer optimaal presteert. Een ander gevolg kan zijn dat er beschadigingen optreden aan bestek en vaatwerk.

Reinigen sproeiarmen

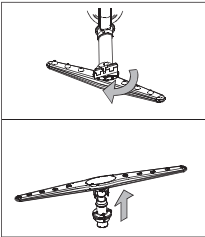

Het is noodzakelijk dat u de sproeiarmen regelmatig reinigt. Vervuiling verstopt op den duur de sproeikoppen en de lagers van de sproeiarmen. Reinig de sproeiarmen als volgt:

- Draai de moer los om de sluitring te kunnen verwijderen.
- Verwijder vervolgens de sproeiarm.
- Reinig de sproeiarmen in een warm sopje en maak de sproeikoppen met een zachte borstel schoon.
- Spoel de sproeiarmen grondig af en plaats ze terug.

Reinigen deur

Reinig de rand van de deur inclusief het afdichtingsrubber met een zachte, vochtige doek. Zorg ervoor dat er geen water in het deurslot en de elektrische componenten kan binnendringen.



Waarschuwing!

Gebruik voor het onderhoud van de deur nooit een schoonmaakmiddel in een spuitbus. Hierdoor kunnen beschadigingen ontstaan aan het deurslot en de elektrische componenten. Gebruik nooit agressieve of vluchtige schoonmaakmiddelen of bepaalde soorten papieren handdoeken omdat ze krassen of vlekken veroorzaken op het roestvaststalen oppervlak.

Hoe houdt u de vaatwasser in goede conditie

Na iedere wasbeurt

Sluit na iedere wasbeurt de watertoevoer af. Laat de deur op een kier staan zodat nare luchtjes kunnen ontsnappen.

Haal de stekker uit het stopcontact

Verwijder, voordat u met onderhouds- of schoonmaakwerkzaamheden begint, de stekker uit het stopcontact. Neem geen risico's.

Geen oplosmiddelen of agressieve schoonmaakmiddelen

Gebruik geen oplosmiddelen of agressieve schoonmaakmiddelen voor het onderhoud van de deur en de rubber delen van de vaatwasser. Gebruik in plaats daarvan een zachte doek en een warm sopje.

Wanneer u op vakantie gaat

Draai, voordat u met vakantie gaat, een wasprogramma terwijl de vaatwasser leeg is. Trek hierna de stekker uit het stopcontact, sluit de watertoevoer af en laat de deur op een kier openstaan. De deurrubbers hebben hierdoor een langere levensduur en u voorkomt het ontstaan van nare luchtjes.

Het toestel verplaatsen

Houd het toestel verticaal wanneer u het gaat vervoeren. Als het absoluut noodzakelijk is kan de vaatwasser eventueel op de achterzijde gelegd worden.

Deurrubbers

Een van de oorzaken van nare luchtjes zijn etensresten die zich afzetten in de deurrubbers. U voorkomt dit door de deurrubbers regelmatig met een vochtige spons af te nemen.

STORINGEN

Wat moet ik doen als...

Wanneer het toestel niet goed werkt, betekent dit niet altijd dat het defect is. Probeer het euvel eerst zelf te verhelpen. Bel de servicedienst wanneer onderstaande adviezen niet helpen.



Let op

Maak het toestel spanningsloos voordat met reparatie wordt gestart. Bij voorkeur door de stekker uit het stopcontact te halen.

Storingstabel

Symptoom	Mogelijke oorzaak	Oplossing
De vaatwasser functioneert niet.	Zekering defect of de aardlekschakelaar is geactiveerd.	Vervang de zekering of reset de werkschakelaar. Verwijder andere apparaten die op dezelfde groep zijn aangesloten.
	De elektriciteitsvoorziening is niet ingeschakeld.	Overtuig u ervan dat de vaatwasser is ingeschakeld en de deur gesloten. Overtuig u ervan dat de stekker in het stopcontact zit.
	De waterdruk is laag.	Controleer of de vaatwasser correct op de waterleiding is aangesloten en de tapkraan is opengedraaid.
De afvoerpomp stopt niet.	Het water loopt over. Teveel water in de machine of lekkage.	Het systeem is zodanig ontworpen dat het zelf overlopend water detecteert. Indien dit het geval is sluit het toestel de circulatiepomp af en schakelt het de afvoerpomp in.
Geluid.	Sommige geluiden zijn normaal.	Geluid van omwalspomp/ spoelgeluiden; openen van het vaatwasmiddelenbakje.
	Bestek staat niet rammelvast in de bestekmand of er is iets kleins uit korf gevallen.	Zorg ervoor dat alles stevig in de vaatwasser staat.
	De motor maakt een brommend geluid.	De pomp is geblokkeerd, raadpleeg een installateur.

STORINGEN

Symptoom	Mogelijke oorzaak	Oplossing
Verontreiniging van de kuip.	Slecht vaatwasmiddel.	Gebruik uitsluitend speciaal vaatwasmiddel voor vaatwassers om verontreiniging te voorkomen.
	Verstopte filters.	Open de deur en reinig de filters. Draai daarna het voorspoelprogramma.
	Glansspoelmiddel geknoeid.	Veeg geknoeid glansspoelmiddel altijd direct weg.
Vaatwerk niet droog.	Reservoir voor glansspoelmiddel is leeg.	Zorg ervoor dat het reservoir voor glansspoelmiddel gevuld is.
Vaatwerk en platte voorwerpen zijn niet schoon.	Onjuist programma.	Selecteer een krachtiger programma.
	Korven niet goed beladen.	Zorg ervoor dat het functioneren van het vaatwasmiddelenbakje en de sproeiarmen niet belemmerd wordt door grote schalen/schotels.
Vlekken en aanslag op glazen en plat vaatwerk.	Extreem hard water.	Om vlekken van glazen voorwerpen te verwijderen: Verwijder alle metalen voorwerpen uit de vaatwasser. Gebruik voorgeschreven hoeveelheid vaatwasmiddel. Selecteer het langste programma. Laat de vaatwasser ongeveer 18 tot 22 minuten draaien; het heeft dan de hoofdwascyclus bereikt. Open voorzichtig de deur en giet 2 kopjes schoonmaakazijn op de bodem. Sluit de deur en laat de vaatwasser het programma voltooien. Wanneer azijn niet werkt: herhaal bovenstaande stappen, maar gebruik een kwart kopje (60 ml) citroenzuurkristallen in plaats van schoonmaakazijn.
	Lage temperatuur van het instromende water.	
	De vaatwasser is overbeladen.	
	Korven niet goed beladen.	
	Oud of vochtig vaatwasmiddel.	
	Reservoir glansspoelmiddel is leeg.	
Foute dosering van het vaatwasmiddel.		
Wolkachtige vlekken op glaswerk.	Combinatie van zacht water en te veel vaatwasmiddel.	Gebruik minder vaatwasmiddel en kies het glas-programma waarmee glaswerk gereinigd kan worden.

STORINGEN

Symptoom	Mogelijke oorzaak	Oplossing
Gele of bruine aanslag op de binnenkant van kuip.	Ijzersporen in water kunnen aanslag in de kuip van de vaatwasser veroorzaken.	Neem contact op met een producent van waterontharders voor een speciaal filter.
Witte aanslag op de binnenkant van de kuip.	Hard water.	Hoger zoutverbruik instellen.
Er blijft vaatwasmiddel achter in het vaatwasmiddelenbakje.	Het vaatwasmiddelenbakje wordt geblokkeerd door vaatwerk.	Belaad de korven zodanig dat het vaatwerk het vaatwasmiddelenbakje niet langer blokkeert. Reinig de bovenste sproeiarm.
Stoom.	Bij openen deur.	Dit is mogelijk bij het einde van het programma.
Zwarte of grijze vlekken op vaatwerk.	Aluminium kookgerei heeft langs vaatwerk geschuurd.	Aluminium kan verkleuren.
Er blijft water staan onder de zeven.	Dit is normaal.	Een kleine hoeveelheid water rond de afvoer aan de achterkant van de kuipbodem houdt de afdichting soepel.
De vaatwasser lekt.	Glansspoelmiddelreservoir te vol of er lekt glansspoelmiddel.	Zorg ervoor dat u het glansspoelmiddel-reservoir niet te ver vult. Gemorst glansspoelmiddel kan leiden tot schuim/overstroming. Veeg gelekt glansspoelmiddel weg met een vochtige doek.
	De vaatwasser staat niet waterpas.	Zet de vaatwasser waterpas.

Foutcodes

Symptoom	Mogelijke oorzaak	Oplossing
Het indicatielampje 'snel programma' knippert.	Waterinlaattijd te lang.	Toevoerkraan niet geopend.
Het indicatielampje 'eco programma' knippert.	Toestel overvuld.	Teveel watertoevoer.



Mocht het toestel overvuld raken of overmatige lekkage vertonen, toevoerkraan sluiten en de servicedienst waarschuwen.



Waarschuwing!

De vaatwasser moet altijd in een verwarmde vorstvrije ruimte worden opgesteld.

Elektrische aansluiting

Deze vaatwasser is ontworpen voor aansluiting op 220-240 V - 50 Hz, met een groepszekering van 16 Amp.



Let op!

- Zorg ervoor dat de aansluitwaarde en de netspanning overeenkomen met die op het gegevensplaatje.
- Overtuig u ervan dat het stopcontact geaard is voordat u het toestel erop aansluit. Raadpleeg de installateur indien de stekker van het toestel niet in het stopcontact past.
- Gebruik geen verlengsnoer of een verloopstekker bij dit toestel.
- Verwijder nooit de groen/gele aardedraad. Knip nooit de aardedraad af!

Koudwateraansluiting

- Sluit de koudwateraansluiting aan op een wasmachinekraan incl. beluchter met schroefdraad ($\frac{3}{4}$ inch) en zorg ervoor dat deze goed is bevestigd.
- Bij een nieuwe waterleiding of wanneer deze lang niet is gebruikt eerst het water enige tijd door laten stromen om eventuele verontreinigingen te verwijderen. Wanneer u dit nalaat zou de waterinlaat verstopt en uw toestel beschadigd kunnen raken.



Heetwateraansluiting

De vaatwasmachine is niet geschikt voor heetwater toevoer.

Plaatsen van het toestel

Plaats het toestel op de gewenste plaats met de achterkant tegen een muur en met de zijkanten in lijn met eventuele (keuken)kastjes of zijmuren. De vaatwasser is aan de achterzijde voorzien van aansluitingen voor de afvoerpijp en de waterinlaatpijp.

INSTALLATIE

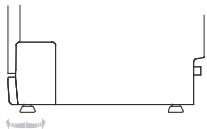

Het toestel waterpas zetten

Het toestel kan waterpas gezet worden door de stelvoeten te verdraaien. Het toestel mag niet meer dan 2° scheef staan.

Aansluiten van de afvoerslang

Steek de afvoerslang in een afvoerpijp met een minimale diameter van 4 cm of leg hem in een wasbak. Gebruik het bijgeleverde plastic bochtje. Let op dat er geen knik in de afvoerslang zit. Het vrije uiteinde van de afvoerslang moet zich op een hoogte tussen de 40 en 100 cm bevinden en mag niet in water ondergedompeld zijn.

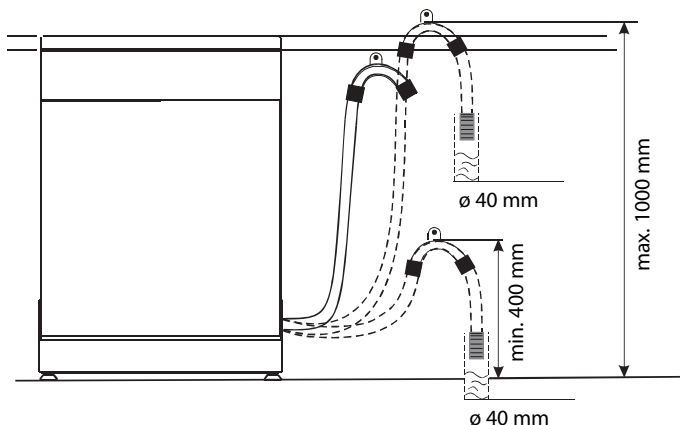

Als de hoogte van de wasbak meer dan 100 cm is kan het water niet via de wasbak afgevoerd worden. In dat geval moet de afvoerslang in een schaal of in een geschikte opvangbak worden gelegd, die lager is dan de wasbak.



Let op
Sluit de waterkraan na gebruik!

Veiligheidsslang

De veiligheidsslang is dubbelwandig uitgevoerd. Dit systeem sluit de watertoevoer automatisch af als er een lek in de slang zit en de ruimte tussen de beide wanden zich vult met water.

- Gebruik nieuwe slangen om het toestel aan te sluiten. Reeds gebruikte slangen niet opnieuw gebruiken.
- De waterdruk moet tussen 0,04 MPa en 1 MPa liggen. Is de druk lager dan 0,04 MPa, neem dan contact op met de servicedienst voor advies.

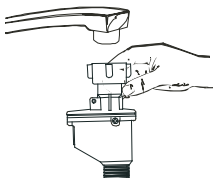

Aansluiten van de veiligheidsslang

- Trek de veiligheidsslang compleet uit de behuizing aan de achterzijde van de vaatwasser.
- Sluit de slang aan op een tapkraan met schroefdraad (3/4 inch)
- Draai de tapkraan volledig open voordat u de vaatwasser gebruikt.

Afmetingen

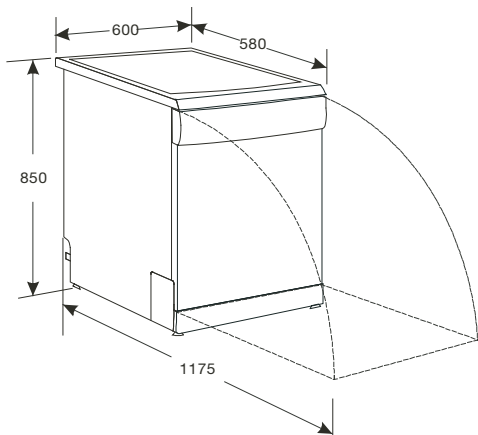

INSTALLATIE

Technische specificaties

Model	EVW7962WIT
Capaciteit (couverts)	12
Energieklasse*	A+
Energieverbruik per jaar**	291 kWh
Wasresultaat	A
Droogklasse***	A
Energieverbruik standaard progr.	1.13 kWh
Standaard programma	ECO 50 °C
Programmatijd standaard****	165 min
Vermogen in uitstand	0 W
Vermogen in stand-by stand	0.4 W
Waterverbruik per jaar**	3360 liter
Geluidsniveau	49 dB(A) re 1 pW
Plaatsing	Vrijstaand
Hoogte	85 cm
Breedte	60 cm
Diepte (met aansluitingen)	58 cm
Gewicht (netto)	45 kg
Gewicht (bruto)	50 kg
Vermogen	1930 W
Electrische aansluiting	230 V~ / 50 Hz
Nominale stroom	10 A
Watertoevoer druk	0.4-10 bar = 0.04-1 Mpa

* A + + + (hoogste efficiëntie) tot D (laagste efficiëntie).

** Op basis van 280 standaard reinigingscycli. Het werkelijke jaarlijkse energie-/ waterverbruik is afhankelijk van de daadwerkelijke gebruiksfrequentie.

*** A (hoogste efficiëntie) tot G (laagste efficiëntie).

**** Dit programma is geschikt voor het reinigen van normaal bevuild tafelgerei. Dit is het meest efficiënte programma in termen van het gecombineerde energie- en waterverbruik voor dit type tafelgerei.

Opmerking: de bovenstaande waarden zijn gemeten in relatie tot de normen onder de opgegeven gebruiksomstandigheden. De resultaten kunnen aanzienlijk variëren, afhankelijk van de grote van de vaat, de hardheid van het water, de hoeveelheid reinigingsmiddel enzovoort.

Afvoeren toestel en verpakking

Bij de vervaardiging van dit toestel is gebruik gemaakt van duurzame materialen. Dit toestel moet aan het eind van zijn levenscyclus op verantwoorde wijze worden afgevoerd. De overheid kan u hierover informatie verschaffen.

De verpakking van het toestel is recyclebaar. Gebruikt kunnen zijn:

- karton;
- polyethyleenfolie (PE);
- CFK- vrij polystyreen (PS- hardschuim).

Deze materialen dient u op verantwoorde wijze en conform de overheidsbepalingen af te voeren.



Om op de verplichting tot gescheiden verwerking van elektrische huishoudelijke apparatuur te wijzen, is op het product het symbool van een doorgekruiste vuilnisbak aangebracht. Dit betekent dat het apparaat aan het einde van zijn levensduur niet bij het gewone huisvuil mag worden gevoegd. Het toestel moet naar een speciaal centrum voor gescheiden afvalinzameling van de gemeente worden gebracht of naar een verkooppunt dat deze service verschaft.

Het apart verwerken van huishoudelijke apparaten voorkomt mogelijk negatieve gevolgen voor het milieu en de gezondheid die door een ongeschikte verwerking ontstaat. Het zorgt ervoor dat de materialen waaruit het apparaat bestaat, teruggewonnen kunnen worden om een aanmerkelijke besparing van energie en grondstoffen te verkrijgen.



Conformiteitsverklaring

Wij verklaren dat onze producten voldoen aan de van toepassing zijnde Europese Richtlijnen, Besluiten en Verordeningen en de eisen die zijn vermeld in de normen waar naar wordt verwezen.

CONTENTS

Your dishwasher

Introduction	4
Control panel	5
Description	6

Safety

What you should pay attention to	7
----------------------------------	---

Operation

Prior to initial use	10
Overflow protection	10
Switching on	10
Stopping or changing a wash cycle	10
At the end of the wash cycle	11
Cycle selection table	11
Adding salt	12
Setting the salt consumption	12
Rinse agent	13
Dishwasher detergents	14
Loading the baskets	15
Damage to glassware and other crockery	19

Maintenance

Filter system	20
Cleaning the filter system	20
Cleaning the spray arms	21
Cleaning the door	21
How to keep your dishwasher in shape	21

Faults

What should I do if...	23
Troubleshooting table	23
Error codes	25

Installation

Electrical connection	26
Cold water connection	26
Positioning the appliance	26
Drain hose connection	27
Safety hose	28
Dimensions	28
Technical details	29

Environmental aspects

Disposal of packaging and appliance	30
-------------------------------------	----

Introduction

You have opted to purchase an Etna dishwasher. Optimum user comfort and easy operation were paramount during the development of this product.

This manual describes how you can get the most out of your dishwasher. It provides you with information on how to operate the appliance, as well as background information about how it works. You will furthermore also find maintenance tips.

The safety instructions that are relevant during the installation are included in the installation guide. This is intended for the installation technician.

First read the user instructions carefully and in full before starting to use the appliance, and keep them carefully for future reference.

YOUR DISHWASHER

Control panel

EVW7962

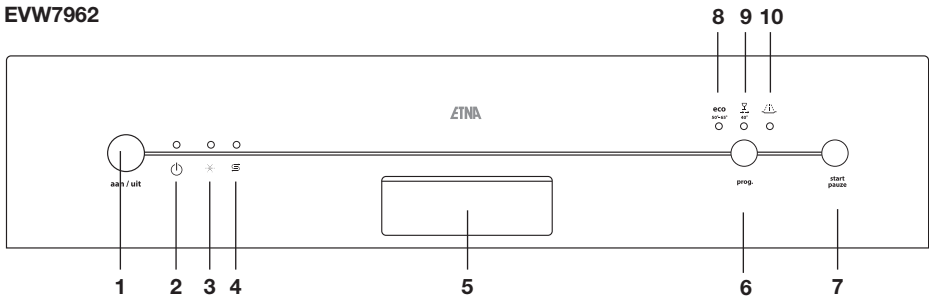

1. On/Off button: to turn on/off the power supply.
2. On/Off indicator light. The indicator will light up when the machine is switched on.
3. Warning light for rinse agent. The indicator will light up when the rinse agent reservoir needs to be refilled.
4. Warning light for salt. The indicator will light up when the salt reservoir needs to be refilled.
5. Door handle: pull it to open the door.
6. Washing program selector. Press the button repeatedly to select the desired washing program.
7. Start/pause button. Press this button to start or pause the washing program.
8. Indicator light eco program. The indicator will light up when the eco program is started.
9. Indicator light rapid program. The indicator will light up when the rapid program is started.
10. Indicator light rinse program. The indicator will light up when the rinse program is started.

YOUR DISHWASHER

Description

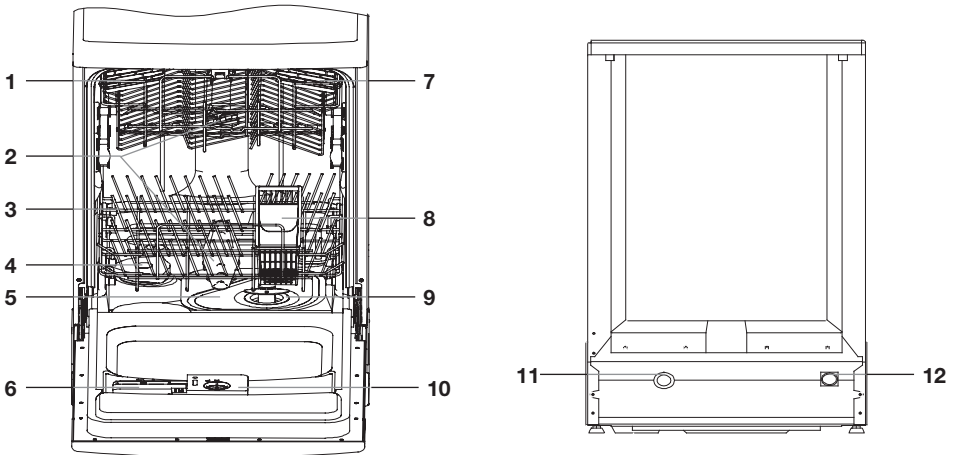

1. Upper basket
2. Spray arms
3. Lower basket
4. Salt reservoir
5. Coarse filter (flat filter)
6. Detergent reservoir
7. Cup rack
8. Cutlery basket
9. Coarse filter (beaker filter)
10. Rinse agent reservoir
11. Drainage pipe connection
12. Water inlet pipe connection

What you should pay attention to

- The manual is based on the European Union's standards and rules.
- The device meets the European standards and the directives in the current version at delivery:
 - LVD 2006/95/EC
 - EMC 204/108/EC
 - EUP 2009/125/EC



Contact a registered installer to fit your appliance (see 'Installation'). Do not connect the appliance to the electrical mains until the installation is complete.

- This appliance is intended to be used in household and similar applications such as:
 - staff kitchen areas in shops, office and other working environments;
 - farm houses;
 - by client in hotels, motels and other residential type environments;
 - bed and breakfast type environments.
- Connect up the appliance according to local installation regulations.
- If the connecting cable is damaged, it may only be replaced by the manufacturer, the manufacturer's service organisation or equivalently qualified persons, in order to avoid dangerous situations.
- This appliance is not intended for use by persons (including children) with reduced physical, sensory or mental capabilities, or lack of experience and knowledge, unless they are given proper supervision or instruction on how to use the appliance by a person responsible for their safety.
- This appliance must be earthed! Earthing reduces the risk of an electric shock in the event of errors and faults. This appliance is fitted with an earthed power lead and plug. Only insert the plug into an earthed wall socket that has been fitted in compliance with the local electrical code!
- Incorrect connection of the power lead can result in a life-threatening situation. In case of doubt, contact a qualified electrician or service technician. Do not make any changes to the plug. If the plug does not fit into the wall socket, contact a qualified electrician to change it.

SAFETY

- Improper use of the door and basket of the dishwasher is not recommended. Do not sit or stand on the door or basket.
- Do not clean unsuitable plastic dishes in the appliance, unless they bear a mark indicating that they are dishwasher-safe. Where dishes do not bear any such marking, always follow the manufacturer's instructions.
- Only use detergent, rinse agent and salt that is intended for use in a dishwasher. Under no circumstances should professional or catering detergents be used. Under no circumstances should normal washing-up liquid or fabric detergents be used.
- Keep detergents out of the reach of children.
- Keep detergents and rinse agents out of the reach of children. Keep children out of reach of the dishwasher when open. There may still be some cleaning agent present in the appliance. If swallowed, consult a doctor immediately and take the packaging with you.
- Keep the door closed. You can trip over an open door.
- Do not bend the intake and drainage hoses or connection lead excessively during installation. Take care to ensure they do not become trapped.
- The appliance is not intended for use by young children.
- Dishwasher detergents are highly alkaline and are particularly harmful if swallowed. If swallowed, consult a doctor immediately and take the packaging with you.
- Avoid contact with the skin and eyes. Keep children away from the dishwasher when the door is open.
- Make sure that all loose components in the dishwasher have been fitted correctly. Do not open the door during the cycle.
- Do not place heavy objects on the opened door. Do not stand on the door. The appliance may tip over, which can result in damage to the appliance.
- When loading the baskets, place sharp objects so that they cannot damage the rubber seal on the door.
- Packaging materials should be disposed of in a responsible manner and in accordance with government regulations.
- The dishwasher must only be used for its intended purpose. The appliance should only be used in a frost-free room!
- Remove the door or deactivate the lock when disposing of the appliance.
- Do not allow children to play with the appliance.

SAFETY

- Check whether the detergent reservoir is empty following the end of the wash cycle.
- Fill the salt and rinse agent reservoirs prior to first use and when the indicators light up. Set the salt consumption before use.
- Disconnect the appliance from the power supply when cleaning or performing repairs. Remove the plug from the socket or turn off the switch in the fuse box.

Prior to initial use



Attention:

- Always fill the salt reservoir and adjust the water hardness setting before using the dishwasher (see page 12).
- Also fill the rinse agent reservoir and the detergent reservoir (see page 13, 14 and 15).

Overflow protection

Your dishwasher is equipped with a safety device which prevents the dishwasher from being overfilled with water. The safety device closes the intake valve and assures that the dishwasher pumps out the excess of water. When there is water inside the dishwasher (because too much water is pumped in or in case of a leakage), the water has to be removed before you switch on the dishwasher again.

Switching on

1. Open the door of the dishwasher.
2. Check if the plug of the connecting cord is in the socket.
3. Check if the water supply is turned on.
4. Load the dishwasher (see page 15: "loading the baskets").
5. Pour in the detergent.
6. Press the On/Off button to switch on the appliance. The indicator will light up when the machine is switched on.
7. Select the desired cycle (see page 11).
 - Press repeatedly the washing program selector button to select the desired washing program. The indicator of the selected program will light up.
8. Close the door.
9. Press the start button to start the washing.

Stopping or changing a wash cycle

1. Open the door.
2. Press the start/pause button more than three seconds.
3. Select the desired washing program with the selector button.
4. Close the door.
5. Switch on the appliance with the start/pause button.



Attention!

A cycle that has already begun can only be changed in the start-up phase. After this, the detergent will be sprayed all over the dishes or the machine may have already pumped out the water. In that instance, you must refill the detergent compartment (see section on Dishwasher detergent).



Warning!

It is dangerous to open the door completely when washing, because the hot water may scald you.

At the end of the wash cycle

Once the wash cycle has completed, an audible signal will sound for eight seconds.

1. Switch the appliance off using the On/Off button.
2. Open the door.
3. Wait a few minutes before unloading the dishwasher. The dishes and cutlery will still be very hot immediately following the end of the cycle. There is a chance that dishes may break as a result of the heat. Moreover, the dishes dry better when allowed to stand for a few minutes.

Cycle selection table

Cycles EVW7947	Information	Cycle process	Time in min.	
 eco 50°-65°	Eco (EN50242)	Standard daily cycle for normally soiled loads, such as plates, glasses and lightly soiled pans.	Pre-wash Wash (50 °C) Rinse (65 °C) Drying	160/165
 40°	Rapid	A shorter wash for lightly soiled loads that do not need drying.	Wash (40 °C) Rinse Rinse (40 °C)	30
	Rinse	To rinse dishes that you plan to wash later that day.	Pre-wash	8

OPERATION

Adding salt

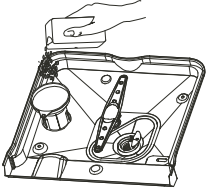

This machine is equipped with a water softener. To use the water softener, fill the dishwasher with salt.

1. Remove the bottom basket and then unscrew the cap from the reservoir.
2. Before filling the reservoir for the first time, pour in one litre of water.
3. Insert the funnel into the reservoir opening. Pour in approximately 1 kg of salt. It is normal for a little water to flow out of the opening when doing this.
4. Screw the cap back on firmly.



Attention!

- Clear up any spilled salt and always run a full cycle immediately afterwards to prevent damage to the bottom.
- Always fill the salt reservoir and adjust the water hardness setting before using the dishwasher. Refill the salt reservoir when the water softener indicator lights up. It is possible that the light will remain lit for a short while after the salt reservoir is filled. It will go out automatically when enough salt has been dissolved in the water.
- Never fill the salt reservoir with dishwasher detergent. This will cause irreparable damage to the water softener.

Setting the salt consumption

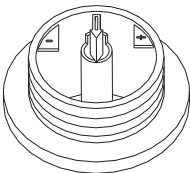

1. Unscrew the cap from the salt reservoir.
In de opening of the reservoir, you will find a ring bearing an arrow.
2. Turn the ring towards - or +, depending on the hardness of the water.

Adjust the salt consumption according to the table below:

Water hardness			Setting	Salt consumption (grams/cycle)	Autonomy (cycles/1 kg)
degrees Clarke	°dH	mmol/l			
0 - 10	0 - 8	0 - 1.4	No salt required	0	/
10 - 28	8 - 22	1.4 - 3.9	- position	20	50
28 - 56	22 - 45	3.9 - 8	Central position	40	25
56 - 75	45 - 60	8 - 11	+ position	60	16



Your local water authority can inform you how hard your mains water is. Adjustments can then be made according to the table.

Rinse agent

Rinse agent is added during the final rinse. Rinse agent prevents traces of water droplets being left behind on the clean dishes. Moreover, it ensures that the dishes dry quicker, since the water drains off more easily.



The dishwasher is designed for use with liquid rinse agent. The rinse agent reservoir is located on the inside of the door, alongside the detergent compartment.



Attention

Refill the rinse agent reservoir when the rinse aid indicator lights up.

- Do not overfill the rinse agent reservoir, as this will cause the rinse agent to overflow.
- **Rinse agent spillages must be cleaned up.** Otherwise they may lead to leakages as a result of extreme foaming.



1. Unscrew the cap from the rinse agent reservoir (to the left, toward the arrow with “open”).
2. Pour the rinse agent into the reservoir, taking care not to overfill it.
3. Replace the cap. Make sure that the cap is lined up with the “open” arrow and turn in the direction of the “closed” arrow.

Setting the quantity of rinse agent

A fixed amount of rinse agent is added during the final rinse. As is the case with detergent, the amount of rinse agent needed is dependent on the hardness of the water in your area. Too much rinse agent can lead to streaks on the dishes.

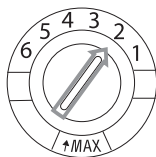

The rinse agent reservoir has 6 settings. To begin with, set the reservoir to setting 2. If this still causes spotting on the dishes and the dishes do not dry well, you can increase the amount of rinse agent added by turning the selector knob on the reservoir to setting 3. If there is still no

improvement, turn the selector knob to a higher setting. Repeat this action until the dishes are streak-free when they emerge from the dishwasher.

Dishwasher detergents

The chemical agents in dishwasher detergents remove the dirt, break it down and ensure that it is drained out of the dishwasher. The dishwasher detergents you can buy in most shops are suitable for this purpose.



Warning!

Dishwasher detergent is a corrosive product. It should therefore be kept out of the reach of children. If swallowed, consult a doctor immediately and take the packaging with you.

Concentrated detergent

Based on their chemical composition, 2 different types of concentrated detergent can be distinguished:

- Conventional alkaline detergents with corrosive ingredients.
- Low-alkaline concentrated detergents with natural enzymes.

Dishwasher tablets

Dishwasher tablets from different manufacturers dissolve at different rates. This means that, during short wash cycles, certain types of dishwasher tablet do not fully dissolve, as a result of which their cleaning action is reduced. Dishwasher tablets should therefore chiefly be used in combination with long wash cycles, so that the dish washer tablet has time to fully dissolve.

Detergent compartment

Your dishwasher uses less detergent and rinse agent than conventional dishwashers. Generally speaking, just one measuring spoon of detergent powder is needed for a normal wash cycle. Use more detergent if your dishes are more heavily soiled. Fill the soap compartment immediately prior to starting the cycle. Filling it prior to this may result in the detergent becoming damp and therefore not fully dissolving.

Filling

1. Press the release catch if the lid is closed. The lid will spring open.
2. Fill the detergent compartment immediately prior to starting a wash cycle. Use only detergents that are specifically designed for dishwashers.

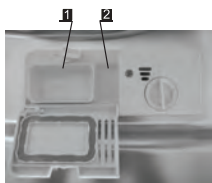
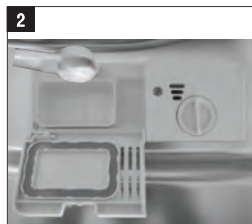

The markings in the detergent compartment indicate the dosage.

- Compartment for main wash cycle detergent (1), “MIN” is approximately equal to 20 grams of detergent.
- Compartment for prewash detergent (2), holds approximately 5 grams of prewash detergent.



- Use only detergents that are specifically designed for dishwashers.
- Store the detergent in a cool and dry place.
- Only fill the detergent compartment with detergent when you are running a wash cycle immediately afterwards.

Loading the baskets

Using the upper basket

The upper basket is designed for fragile, light dishes, such as glasses, cups and saucers, plates, small bowls and shallow (not particularly dirty) pans.



Place the dishes in the basket in such a way as to ensure they cannot move when sprayed. The height of the upper basket can be adjusted by removing the basket and replacing it in a different position in the runners.

OPERATION

1. Cups
2. Small bowl
3. Large bowl
4. Glasses
5. Saucers
6. Plates
7. Dessert plates

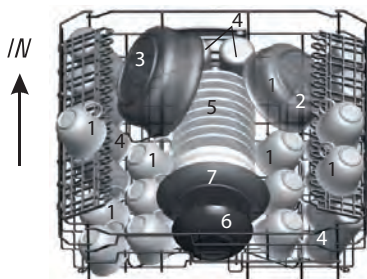

Adjusting the height of the upper basket

You can adjust the height of the upper basket and thus create more space for large objects in the upper or lower basket. The height of the upper basket can be adjusted by removing the basket and replacing it in a different position in the runners.

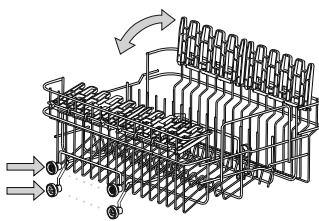

Using the lower basket

We recommend that you place large objects that are the most difficult to clean in the lower basket: pots, pans, pan lids, casserole dishes and basins. Casserole dishes and pan lids should preferably be placed at the side of the basket. This will ensure that they do not obstruct the spray arm when it is turning.

- Saucepans, serving dishes etc. must always be placed upside down in the basket.
- Deep bowls should be tilted, with the opening facing downwards to allow water to escape.
- The lower basket can be adjusted to allow for larger, or more, pots and pans.

OPERATION

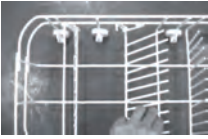

Folding down the plate racks

You can fold down the rear plate rack to make it easier to fit pots and pans in the dishwasher.

Cutlery basket (loading example)

Cutlery should be placed in the cutlery basket with the handles pointing down. If the cutlery basket is equipped with compartments, the cutlery must be placed in the compartments piece by piece. Long cooking utensils, such as wooden spoons, should be placed lying down (horizontal) in the front of the upper basket.

1. Forks
2. Soup spoons
3. Dessert spoons
4. Teaspoons
5. Knives
6. Serving spoons
7. Gravy spoon
8. Serving fork

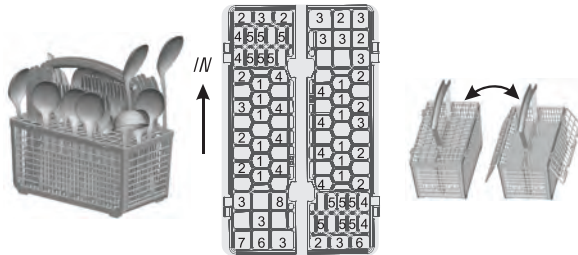

Warning!

Take care to ensure that no objects are sticking through the bottom of the cutlery basket, as this will obstruct the spray arm.

Cutlery/crockery unsuitable for the dishwasher

- Cutlery with a wooden, porcelain or mother of pearl handle
- Plastic objects that are not heat-resistant
- Cutlery with glued elements that are not heat-resistant
- Glued cutlery or crockery
- Pewter or copper objects
- Lead crystal glassware
- Steel objects that are prone to rust
- Wooden dishes
- Objects manufactured from synthetic fibres

Cutlery/crockery with limited suitability for use in the dishwasher

- Certain types of glass can become dull after undergoing a large number of wash cycles
- Silver and aluminium may tarnish after use in the dishwasher
- Glazed patterns may fade as a result of regular washing



Note!

- Do not place any objects soiled with cigarette ash, candle wax, varnish or paint in the dishwasher. When buying new kitchen utensils, ensure that they are suitable for the dishwasher.
- Do not place cutlery containing silver alongside other types of cutlery. This can cause irreparable damage to the cutlery.
- Do not overload the dishwasher. Do not place cooking utensils that are unsuitable for dishwashers inside. This is essential to ensure good washing results and a low energy consumption.

Placing cutlery and crockery in the dishwasher

Before placing the dishes in the dishwasher, you must:

- Remove any large bits of leftover food.
- Leave caked and burnt on leftover food to soak for a while.



When inserting the dishes, take care to ensure that:

- The spray arm is not obstructed by the dishes.
- Hollow objects are placed with the opening facing downwards, to ensure that that cannot hold the water.

Plates and cutlery must not cover each other

- Glassware items must not touch, otherwise damage can occur.
- Place large objects that are difficult to clean in the lower basket.
- The upper basket is specially designed for lighter objects, such as glasses and coffee and tea cups.



Warning!

- Long knives standing upright in the cutlery basket can cause injury!
- Long and/or sharp items of cutlery, such as carving knives, should be laid (placed horizontally) in the upper basket.

Damage to glassware and other crockery

Potential causes:

- Type of glass or manufacturing process. Chemical composition of the dishwasher detergent.
- Water temperature and duration of the wash cycle.

Proposed solution:

- Use glassware and porcelain crockery produced by manufacturers that state that it is suitable for dishwashers.
- Use a milder/less corrosive dishwasher detergent. If needed, ask detergent manufacturers for more information.
- Select a wash cycle with a lower temperature.
- Remove glassware and cutlery from the dishwasher as soon as possible after the cycle has finished, to prevent damage.

MAINTENANCE

Filter system

The filter system efficiently removes food remnants from the water and ensures that the water is able to continue circulating throughout the wash cycle. The filter system consists of three components: the large filter, the coarse filter and the fine filter.

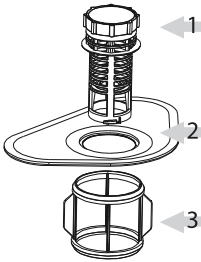

- 1. Large filter;** Leftover food and waste that lands on this filter is rinsed through to the coarse filter by a special jet on the lower spray arm.
- 2. Coarse filter;** Larger articles, such as leftover bones or pieces of glass that could block the drain, are trapped in the coarse filter. In order to remove the waste from the filter, you must lightly squeeze the lips on top of the filter together and then pull the filter upwards.
- 3. Fine filter;** This filter prevents waste and leftover food from entering the drainage pump and ensures that said leftovers are not spread over the dishes again during the cycle.

Cleaning the filter system

In order to ensure the dishwasher operates at maximum efficiency, the whole filter section must be cleaned regularly. It is therefore a good idea to remove larger food remnants from the filter system after each wash cycle, by cleaning the half-round filter and filter housing under running water.

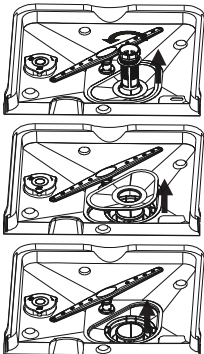

- Remove the filter system by turning in anti-clockwise direction and pulling upwards. All components in the filter system must be cleaned at least once per month.
- Use a dishwashing brush to clean the coarse and fine filter.
- Put the filter system back together again according to the illustration opposite and then re-fit the whole filter system back into the tub of the dishwasher.



Attention!

Never use the dishwasher without the filter system. Incorrect fitting of the filter system will result in the dishwasher no longer delivering maximum performance. Damage to cutlery and dishes is a further possible consequence

Cleaning the spray arms

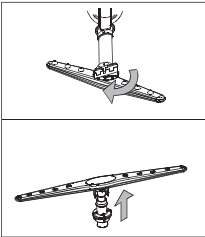

It is essential that you clean the spray arms on a regular basis. In the longer term, waste can block the nozzles and the bearings in the spray arms. Clean the spray arms as follows:

- Unscrew the nut so that you can remove the washer.
- Next remove the spray arm.
- Clean the spray arms in warm, soapy water, using a soft brush to clean the nozzles.
- Rinse the spray arms thoroughly before fixing back in place.

Cleaning the door

Clean the edge of the door, including the sealing rubber, with a soft, damp cloth. Take care to ensure that water does not enter the door locking mechanism or electrical components.



Warning!

Never use a spray cleaner to clean the door panel for it could damage the door lock and electrical components. Also, never use abrasive cleaners or scouring pads on the outer surfaces because they will scratch the finish. Some papers towels can also scratch or leave marks on the surface.

How to keep your dishwasher in shape

After every wash

After every wash, turn off the water supply to the appliance and leave the door slightly ajar so that moisture and odors are not trapped inside.

Remove the plug

Before cleaning or performing maintenance, always remove the plug from the socket. Do not run risks.

No solvents or abrasive cleaning

To clean the exterior and rubber parts of the dishwasher, do not use solvents or abrasive cleaning products. Rather, use only a cloth and warm soapy water. To remove spots or stains from the surface of the interior, use a cloth dampened with water and a little white vinegar, or a cleaning product made specifically for dishwashers.

When you go on holiday

When you go on holiday, it is recommended that you run a wash cycle with the dishwasher empty and then remove the plug from the socket, turn off the water supply and leave the door of the appliance slightly ajar. This will help the seals last longer and prevent odors from forming within the appliance.

Moving the appliance

If the appliance must be moved, try to keep it in the vertical position. If absolutely necessary, it can be positioned on its back.

Seals

One of the factors that cause odors to form in the dishwasher is food that remains trapped in the seals. Periodic cleaning with a damp sponge will prevent this from occurring.

FAULTS

What should I do if...

If the appliance is not functioning well, this does not always mean that it is faulty. Try to resolve the fault yourself first. If the recommendations below does not solve your problem, telephone our service department.



Note

Disconnect the appliance from the power supply before beginning repairs. It is preferable if you remove the plug from the socket.

Troubleshooting table

Symptom	Possible cause	Solution
The dishwasher is not working.	Fuse is faulty or the earthing switch has been activated.	Replace the fuse or reset the isolating switch. Remove other appliances that are connected to the same group.
	The power supply is not switched on.	Make sure that the dishwasher is switched on and the door closed. Make sure that the plug is correctly inserted into the socket.
	The water pressure is too low.	Check whether the dishwasher is correctly connected to the water mains and that the tap is open.
The drainage pump does not shut off.	The water is running over. Too much water in the dishwasher or leak.	The system is designed so that it can automatically detect overflowing water. In that instance, the appliance shuts off the circulation pump and switches on the drainage pump.
Noise.	Some noises are normal.	Noise of rotating pump/ washing noises; the detergent compartment opening.
	Cutlery is rattling in cutlery basket or something small has fallen out of the basket.	Ensure that everything is loaded securely in the dishwasher.
	The motor makes an unusual noise.	The pump is blocked. Contact an installer.

FAULTS

Symptom	Possible cause	Solution
Contamination of the tub.	Poor quality detergent.	Only use detergent suitable for dishwashers to prevent contamination.
	Blocked filters.	Open the door and clean the filters. Run the pre-wash cycle.
	Rinse agent has been spilled.	Always wipe up spilled rinse agent immediately.
Dishes not dry.	The rinse agent reservoir is empty.	Ensure that the rinse agent reservoir is filled.
Dishes and flat objects are not clean.	Incorrect cycle.	Select a higher cycle.
	Baskets are incorrectly loaded.	Make sure that the detergent compartment and spray arms are not obstructed by large dishes/pans.
Spotting and scaling on glasses and flat dishes.	Extremely hard water.	To remove spotting from glass objects: remove all metal objects from the dishwasher. Use the prescribed quantity of detergent. Select the longest cycle. Allow the dishwasher to run for approximately 18 to 22 minutes. It should by then have reached the main wash cycle. Open the door carefully and pour 2 cups of white vinegar into the base. Close the door and allow the dishwasher to complete its cycle. If vinegar does not work: repeat the above steps, but use a quarter cup (60 ml) of citric acid crystals in place of white vinegar.
	Incoming water temperature is low.	
	The dishwasher is overloaded.	
	Baskets are incorrectly loaded.	
	Old or damp detergent.	
	Rinse agent reservoir is empty.	
Incorrect detergent dosage.		
Cloudy stains on the glassware.	Combination of soft water and too much detergent.	Use less detergent and choose the glass cycle, which you can use to clean glassware.
Yellow or brown scale on the inside of the tub.	Traces of iron in the water may cause spotting to the tub of the dishwasher.	Contact a manufacturer of water softeners for a special filter.
White scale on the inside of the tub.	Hard water.	Increase salt consumption setting.

TROUBLESHOOTING

Symptom	Possible cause	Solution
Dishwasher detergent is left in the detergent compartment.	The detergent compartment is blocked by dishes.	Load the baskets so that the dishes no longer block the detergent compartment. Clean the upper spray arm.
Steam.	When opening the door.	This is possible at the end of the cycle.
Black or grey stains on the dishes.	Aluminium cooking utensils have scraped the dishes.	Aluminium can tarnish.
Water remains under the filters.	This is normal.	A small amount of water around the drain on the rear of the tub base keeps the seal flexible.
The dishwasher is leaking.	Rinse agent reservoir too full or rinse agent is leaking.	Take care not to overfill the rinse agent reservoir. Spilled rinse agent can lead to foam/flooding. Wipe up spilled rinse agent with a damp cloth.
	The dishwasher is not standing level.	Adjust the dishwasher so that it is standing level.

Error codes

Symptom	Possible cause	Solution
The "rapid cycle" indicator is flashing.	Water intake time is too long.	Inlet tap not opened.
The "eco cycle" indicator is flashing.	Appliance overfilled.	Water supply is excessive.



Should the appliance become overfilled or exhibit excessive leaking, shut off the inlet tap and alert the service department.

**Warning!**

The dishwasher must always be placed in a frost-free room.

Electrical connection

This dishwasher is designed for connection to 220-240 V - 50 Hz, with a fuse of 16 Amp.

**Attention!**

- Make sure that the voltage and the frequency values for the current in the home correspond to those on the rating plate.
- Make sure the electrical socket is earthed before connecting the appliance. If the electrical socket to which the appliance must be connected is not appropriate for the plug, please consult the manufacturer or its service agent or a similarly qualified person.
- Do not use an extension cord or an adapter plug with this appliance.
- Do not, under any circumstances, cut or remove the third grounding prong from the power cord!

Cold water connection

- Connect the cold water supply hose to a threaded ($\frac{3}{4}$ inch) connector and make sure that it is fastened tightly in place.
- If the water pipes are new or have not been used for an extended period of time, let the water run to make sure that the water is clear and free of impurities. If this precaution is not taken, there is a risk that the water inlet can get blocked and damage the appliance.

**Hot water connection**

The dishwasher is not suitable for hot water connection.

Positioning the appliance

Position the appliance in the desired location. The back should rest against the wall behind it, and the sides along the adjacent cabinets or wall. The dishwasher is equipped with water supply and drain hoses that can be positioned to the right or the left to facilitate proper installation.

INSTALLATION

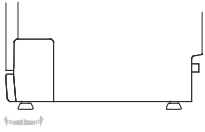

Leveling the appliance

Once the appliance is positioned, adjust the feet (screwing them in or out) to adjust the height of the dishwasher, making it level. In any case, the appliance should not be inclined more than 2°.

Drain hose connection

Insert the drain hose into a drain pipe with a minimum diameter of 4 cm, or let it run into the sink, making sure to avoid bending or crimping it. Use the special plastic support that comes with the appliance. The free end of the hose must be at a height between 40 and 100 cm and must not be immersed in water.

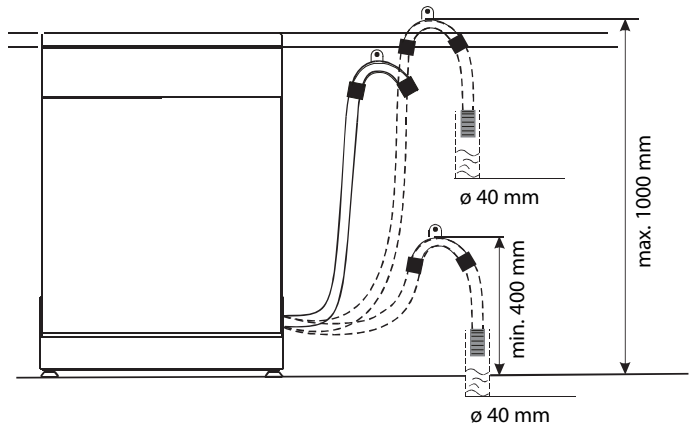

If the height of the sink is more than 100 cm, the water can not be drained through the sink. In that case the drain hose must be placed in a suitable bowl or bin which is lower than the sink.



Attention

Close the water tap after use!

INSTALLATION

Safety hose

The safety hose is double-walled. The system automatically cuts off the water supply if the water inlet hose starts to leak and the space between the walls is filled with water.

- Use new hoses to connect the appliance. Do not use hoses that have already been used.
- The water pressure must be between 0,04 MPa and 1 MPa. If the pressure is less than 0,04 MPa, contact the service department.

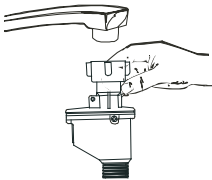

Connecting the safety hose

- Pull the safety hose completely out of the housing at the back of the dishwasher.
- Connect the hose to a faucet with $\frac{3}{4}$ inch screw thread.
- Make sure the faucet is fully open before using the dishwasher.

Dimensions

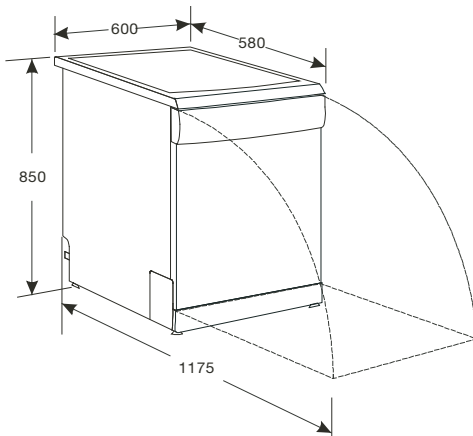

INSTALLATION

Technical details

Model	EVW7962WIT
Standard place settings	12
Energy efficiency class*	A+
Annual energy consumption**	291 kWh
Cleaning efficiency class	A
Drying efficiency class***	A
Energy consumption of the standard cleaning cycle	1.13 kWh
Standard cleaning cycle	Eco 50 °C
Program duration of the standard cleaning cycle****	165 min
Power consumption of off-mode	0 W
Power consumption of standby-mode	0.4 W
Annual water consumption**	3360 litre
Noise level	49 dB(A) re 1 pW
Mounting	Free standing
Height	85 cm
Width	60 cm
Depth (with connectors)	58 cm
Net weight	45 kg
Gross weight	50 kg
Power consumption	1930 W
Rated voltage / frequency	230 V~ / 50 Hz
Rated current	10 A
Water pressure (flow pressure)	0.4-10 bar = 0.04-1 Mpa

* A + + + (highest efficiency) to D (lowest efficiency).

** On the basis of 280 standard cleaning cycles. Actual annual energy/water consumption depends on the actual frequency of usage.

*** A (highest efficiency) to G (lowest efficiency).

**** This program is suitable for cleaning soiled normally soiled tableware and that it is the most efficient programme in terms of its combined energy and water consumption for that type of tableware.

Note: The above values have been measured in accordance with standards under specified operating conditions. Results may vary greatly according to quantity and the dishes, water hardness, amount of detergent, etc.

Disposal of packaging and appliance

In the manufacturing of this appliance durable materials were used. Make sure to dispose of this equipment responsibly at the end of its lifecycle. Ask the authorities for more information regarding this.

The appliance packaging is recyclable. The following may have been used:

- cardboard;
- polythene film (PE);
- CFC-free polystyrene (PS hard foam).

Dispose of these materials in a responsible manner and in accordance with government regulations.



As a reminder of the need to dispose of household appliances separately, the product is marked with the symbol of a crossed-out wheeled dustbin. This means that at the end of its working life, the product must not be disposed of as urban waste. It must be taken to a special local authority differentiated waste collection centre or to a dealer providing this service.

Disposing of a household appliance separately avoids possible negative consequences for the environment and health deriving from inappropriate disposal and enables the constituent materials to be recovered to obtain significant savings in energy and resources.



Declaration of conformity

We declare that our products meet the applicable European Directives, Decisions and Regulations and the requirements listed in the standards referenced.