

Inhoudsopgave

Bedieningspaneel	2	Problemen verhelpen	18
Veiligheidsinstructies	3	Technische informatie	22
Voor de eerste afwas	4	Installatie	23
Inruimen van de vaatwasser	6	Service	24
Vaatwasser gebruiken	9	Informatie voor testinstituut	25
Instellingen	14	Notities	26
Onderhoud en reiniging	16	Beknopte handleiding	28

Geachte klant,

Hartelijk dank dat u voor dit kwaliteitsproduct van ASKO hebt gekozen.

Wij hopen dat de machine jarenlang aan uw wensen en verwachtingen zal voldoen. Scandinavisch design is een combinatie van heldere lijnen, alledaagse functionaliteit en hoogstaande kwaliteit. Dit zijn de hoofdkenmerken van al onze producten en de reden dat onze producten wereldwijd zo geliefd zijn.

Om optimaal profijt van uw nieuwe vaatwasser te hebben, raden wij u aan deze gebruiksaanwijzing te lezen voordat u de machine gaat gebruiken. De laatste pagina bevat ook een Beknopte handleiding.

Bedieningspaneel

Om de vaatwasser aan te zetten moet u de hoofdschakelaar ingedrukt houden totdat het display oplicht.

"Welcome to your new ASKO. This is a first time set up." staan op het display wanneer de vaatwasser voor de eerste keer wordt aangezet. Voor een goed vaatwasresultaat is belangrijk dat u de juiste instellingen kiest. Zie pagina 4.

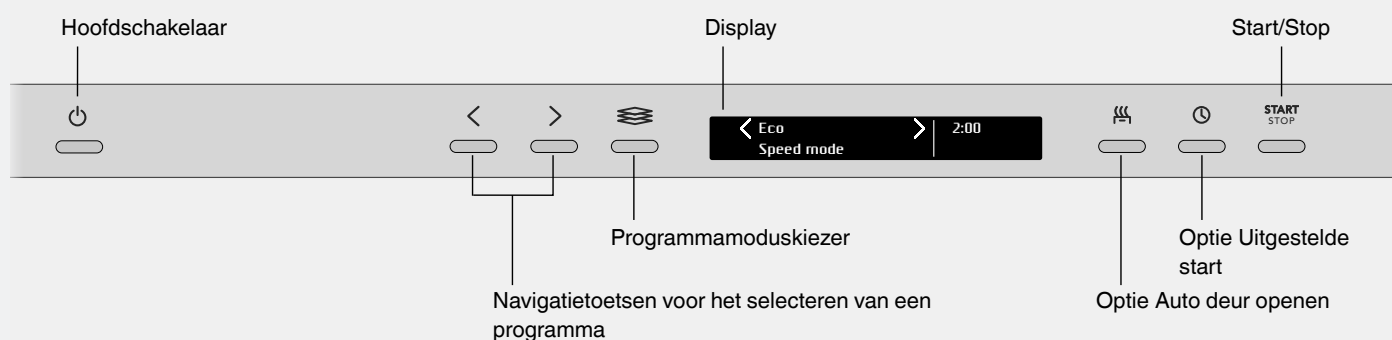

Veiligheidsinstructies

LET OP!

- Lees de Gebruiksaanwijzing en bewaar deze op een veilige plaats.
- Aantal standaard couverts: 14
- Gebruik de vaatwasser nooit voor enig ander doel dan in deze gebruiksaanwijzing omschreven is.
- Laad de vaatwasserdeur of de korven uitsluitend met vaat.
- Laat de deur van de vaatwasser nooit open staan om struikelen te voorkomen.
- Gebruik alleen vaatwasmiddelen voor de vaatwasser!
- Deze machine kan worden gebruikt door kinderen vanaf 8 jaar en door mensen met verminderde fysieke capaciteiten, mentale vermogens, geheugenverlies of gebrek aan ervaring en kennis. Deze mensen moeten onder toezicht staan wanneer ze de machine gebruiken of moeten instructies krijgen over het gebruik van de machine en begrijpen welke risico's zich kunnen voordoen. Schoonmaken van de machine mag niet worden uitgevoerd door kinderen die niet onder toezicht staan.
- Houd kinderen onder toezicht om ervoor te zorgen dat ze niet met de vaatwasser spelen.
- Beschadigde netvoedingskabels mogen uitsluitend worden vervangen door een gekwalificeerde elektromonteur.
- Gebruik de vaatwasser alleen in huishoudelijke omgevingen voor het afwassen van huishoudelijke vaat. Enig ander gebruik is verboden.
- Plaats nooit serviesgoed met oplosmiddelresten in de vaatwasser, want hierdoor ontstaat er risico op ontploffing. Daarnaast mag er geen vaat met as, was of smeermiddelen in de vaatwasser worden afgewassen.

⚠ WAARSCHUWING!

Messen en andere voorwerpen met scherpe punten moeten ofwel met de punten naar beneden in de bestekkorf worden geplaatst ofwel horizontaal in andere korven.

Installatie

Zie het hoofdstuk Installatie.

Kindveiligheid

- Start de vaatwasser altijd direct na het toevoegen van vaatwasmiddel.
- Houd kinderen uit de buurt van de vaatwasser wanneer de deur open is. Er kan nog vaatwasmiddel in de machine zitten!
- Laat kinderen niet met de vaatwasser spelen of deze gebruiken. Wees vooral alert wanneer de deur open is.

⚠ WAARSCHUWING!

Kinderen moeten onder toezicht blijven – vaatwasmiddel is bijtend!

Inschakelen kinderslot op toetsenbediening (Kid Safe™)

U kunt het kinderslot (toetsvergrendeling) inschakelen om te voorkomen dat kinderen de vaatwasser aanzetten. Zie het hoofdstuk Instellingen.

Winteropslag/Transport

- Bewaar de vaatwasser op een plek waar de temperatuur boven het vriespunt blijft.
- Vermijd transport over grote afstanden in zeer koude weersomstandigheden.
- Voordat een gebruikte vaatwasser getransporteerd gaat worden, moet al het water uit de machine worden gepompt. Draai het Spoelprogramma-programma.
- Verplaats de vaatwasser rechtop of liggend op de achterzijde.

Overloopbeveiliging

De overloopbeveiliging pompt water naar buiten en sluit de watertoevoer af wanneer het waterniveau van de vaatwasser boven het normale niveau stijgt. Indien de overloopbeveiliging geactiveerd wordt, sluit dan de watertoevoer af en bel de servicedienst.

Verpakkingsmateriaal

De verpakking beschermt het product tijdens transport. Het verpakkingsmateriaal is recycleerbaar. Scheid de verschillende verpakkingsmaterialen om het gebruik van grondstoffen en afval te verminderen. Uw dealer kan de verpakking terugnemen ter recycling of u doorverwijzen naar de dichtstbijzijnde milieustraat. De verpakking bestaat uit:

- Golfkarton gemaakt van 100% gerecycled materiaal.
- Polystyreenschuim (EPS) zonder chloor of fluor.
- Steunen zijn van onbehandeld hout gemaakt.
- Beschermfolie is gemaakt van polyethyleen (PE).

Verwijdering

- Wanneer de vaatwasser het eind van zijn levensduur heeft bereikt en moet worden verwijderd, moet de vaatwasser onmiddellijk onbruikbaar worden gemaakt. Trek de voedingskabel uit en knip deze zo kort mogelijk af.
- De vaatwasser is gemaakt en gelabeld voor recycling.
- Neem contact op met de plaatselijke autoriteiten voor informatie over waar en hoe uw vaatwasser op correcte wijze kan worden gerecycled.

Voor de eerste afwas

1. Waterhardheid controleren

Voor een goed afwasresultaat heeft de vaatwasser zacht water nodig (water met weinig mineralen). Hard water laat een witte laag op de afwas en de vaatwasser achter.

Waterhardheid wordt weergegeven in de volgende schalen: De Duitse schaal voor waterhardheid (°dH) en de Franse schaal voor waterhardheid (°fH). Een watertoevoer met een waterhardheid van meer dan 6°dH (9°fH) moet onthard worden. Dit gaat automatisch met behulp van de ingebouwde waterontharder. Om de ontharder optimaal te laten werken, moet deze worden ingesteld op de waterhardheid.

Neem contact op met uw plaatselijke waterleidingbedrijf of meet de waterhardheid met de bijgeleverde teststrip om de waterhardheid in uw gebied te controleren. Nadat u de waterontharder heeft gedoseerd, kunt u uitgaan van de doseringen vaatwasmiddel en glansspoelmiddel voor zacht water.

Het juiste gebruik van de teststrip:

- 1 Zet de kraan aan en laat het water een minuutje stromen.
- 2 Vul een glas met water.
- 3 Haal de teststrip uit de verpakking.
- 4 Doop de teststrip ca. 1 seconde in het water.
- 5 Wacht 1 minuut. Vergelijk de kleuren op de vierkantjes met de waterhardheidstabel.

Teststrip	°dH	°fH
4 groen □□□□	<3	<5
1 rood ■□□□	>4	>7
2 rood ■■□□	>7	>12
3 rood ■■■□	>14	>25
4 rood ■■■■	>21	>37

2. Basisinstellingen

Om de vaatwasser aan te zetten moet u de hoofdschakelaar ingedrukt houden totdat het display oplicht.

"Welcome to your new ASKO. This is a first time set up." staan op het display. Voor een goed vaatwasresultaat is belangrijk dat u de juiste instellingen kiest.

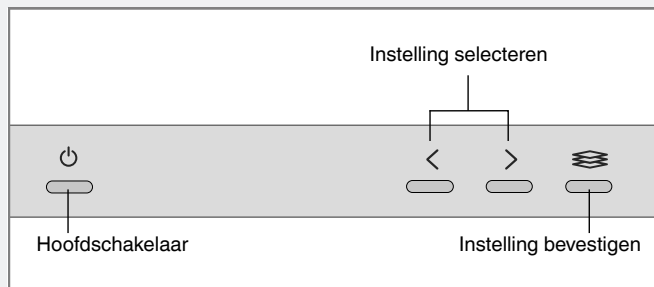

Instellingen

1 Language (Taal)

Kies de taal voor het display.

2 Glansspoelmiddel 0/1/2/3/4/5/TAB

Drogen gaat sneller en met een beter resultaat als u glansspoelmiddel gebruikt. U krijgt ook een beter afwasresultaat met een heldere en vlekkeloze vaat.

Selecteer dosering spoelglansmiddel. Het doseerbakje voor spoelglansmiddel kan worden ingesteld tussen 0 (Uit) en 5 (Hoge dosering). Wanneer u een alles-in-één vaatwasmiddel gebruikt waarin glansspoelmiddel zit, kunt u de instellingen TAB activeren. Lees meer over alles-in-één vaatwasmiddel in het hoofdstuk Vaatwasser gebruiken.

Instelling af-fabriek: 5

3 Waterhardheid 0/1/2/3/4/5/6/7/8/9

Kies een instelling afhankelijk van de hardheid van het toegevoerde water. Kijk in de onderstaande waterhardheidstabel. Het is belangrijk dat deze instelling juist is!

°dH	°fH		°dH	°fH	
0-5	0-9	0	20-24	35-43	5
6-8	10-14	1	25-29	44-52	6
9-11	15-20	2	30-39	53-70	7
12-14	21-25	3	40-49	71-88	8
15-19	26-34	4	50+	89+	9

Vergeet niet om zout in het zoutbakje te doen nadat u de waterontharder op 1 - 9 ingesteld heeft.

Selecteer 0 als het inkomende water een hardheid heeft die lager is dan 6°dH (9°fH). De waterontharder wordt dan gedeactiveerd en er is geen zout nodig.

Instelling af-fabriek: 4

Voor wijzigen van de gekozen instelling, zie het hoofdstuk Instellingen.

3. Glansspoelmiddel bijvullen

Drogen gaat sneller en met een beter resultaat als u glansspoelmiddel gebruikt. U krijgt ook een beter afwasresultaat met een heldere en vlekkeloze vaat.

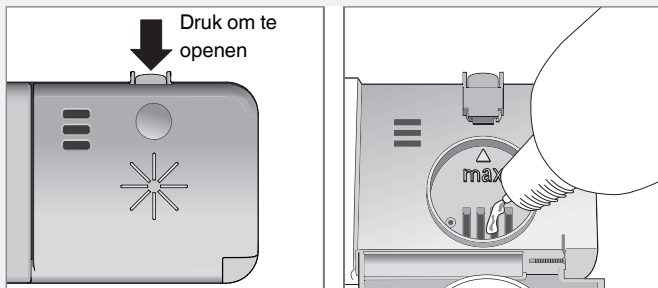

- 1 Open het deksel van het glansspoelmiddelbakje.
- 2 Vul voorzichtig glansspoelmiddel bij. Vul het glansspoelmiddel slechts bij tot het aangegeven niveau **max**.
- 3 Veeg eventueel gemorste resten glansspoelmiddel rond het bakje weg.
- 4 Doe de deksel stevig dicht.

Vul glansspoel

Wanneer het glansspoelmiddel moet worden bijgevuld, gaat het bovenstaande symbool op het display branden.

Na het bijvullen, kan het enige tijd duren voordat het symbool weer uitgaat.

LET OP!

Verhoog de dosering glansspoelmiddel:

- Als er watervlekken op het serviesgoed zitten.

Verlaag de dosering glansspoelmiddel:

- Als er een kleverige witte of blauwe film op het serviesgoed zit.
- Als er strepen op het serviesgoed zitten.
- Opeenhoping van schuim. Als u zeer zacht water heeft, kunt u het glansspoelmiddel verdunnen met 50:50 water.

4. Zout bijvullen

Voordat u een vaatwasser gaat gebruiken met een waterontharder, moet u het zoutbakje met zout vullen zodat het binnenkomende water automatisch onthard wordt. Gebruik grofkorrelig zout of speciaal zout voor vaatwassers.

WAARSCHUWING!

Om roestvlekken te voorkomen moet een vaatwasprogramma direct gestart worden nadat het zout is toegevoegd.

Nooit vaatwasmiddel in het zoutbakje doen. Dit zal de waterontharder onherstelbaar beschadigen!

Ga de eerste keer als volgt te werk:

- 1 Draai het deksel los zoals afgebeeld.
- 2 Plaats de bij de vaatwasser geleverde trechter in het vulgat van het zoutvak. Giet allereerst ongeveer 1 l water naar binnen.
- 3 Voeg vervolgens zout toe, maximaal 1,0 kg, totdat het vak vol is.
- 4 Veeg overtollig zout weg, zodat het deksel weer stevig kan worden vastgedraaid.
- 5 Draai een programma om ervoor te zorgen dat al het eventuele zout uit de vaatwasser wordt gespoeld.

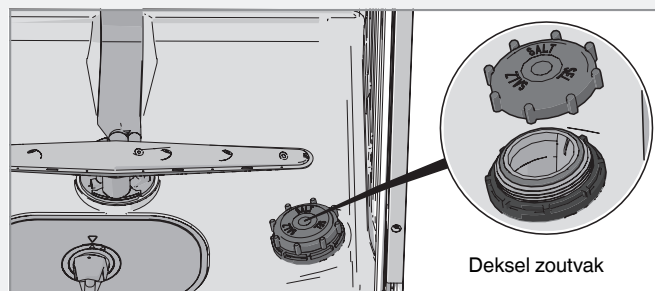

Vul zout bij

Wanneer het zout moet worden bijgevuld, gaat het bovenstaande symbool op het display branden.

Wanneer het zout bijna op is, schroeft u de dop open en vult u het zoutvak met zout. Alleen de eerste maal is water nodig! Veeg schoon en draai dicht. Draai een programma om ervoor te zorgen dat al het eventuele zout uit de vaatwasser wordt gespoeld.

Na het bijvullen, kan het enige tijd duren voordat het symbool weer uitgaat.

Inruimen van de vaatwasser

Energiezuinig afwassen

Draai de vaatwasprogramma's uitsluitend bij volledige lading

Wacht met het starten van een programma totdat de vaatwasser vol is, zo bespaart u energie. Gebruik het Spoel programma programma om de vaat te spoelen en te ontdoen van nare geurtjes terwijl u wacht tot de vaatwasser helemaal vol is.

Draai de programma's op een lagere temperatuur

Indien de vaat slechts licht vervuild is, kunt u een programma met een lage temperatuur selecteren.

Selecteer Eco modus

De vaatwasser heeft verschillende programmamodi. Gebruik Eco modus om energie en water te besparen.

Betere droogresultaten worden verkregen wanneer u de Auto deur openen-optie gebruikt, die aan het einde van het programma automatisch de vaatwasserdeur opent. (Indien de vaatwasser is ingebouwd, moet het aangrenzende keukenmeubilair bestand zijn tegen condens van de vaatwasser.)

Spoel niet af met stromend water

Verwijder alleen even de grote voedselresten voordat u de vaatwasser laadt.

Kies een groen vaatwasmiddel

Lees de milieuverklaring op de verpakking!

Aansluiten op koud water

Sluit de vaatwasser aan op de koudwatertoevoer indien het gebouw wordt verwarmd met olie, elektriciteit of gas.

Aansluiting op warmwatertoevoer

Sluit de vaatwasser aan op de warmwatertoevoer (max. 70 °C) indien het gebouw wordt verwarmd met een energiezuinige warmtebron zoals stadsverwarming, zonne-energie of geothermische energie. De keuze van een warmwateraansluiting verkort de afwastijd en verlaagt het energieverbruik van de vaatwasser.

LET OP!

Overschrijd de toegestane temperatuur van het toegevoerde water niet. Diverse materialen in bepaald kookgerei kunnen niet tegen hoge temperaturen.

Breekbare vaat

Sommig serviesgoed is niet vaatwasserbestendig. Dit kan diverse oorzaken hebben. Sommige materialen kunnen niet tegen de hoge temperatuur, andere kunnen door het vaatwasmiddel beschadigd worden.

Wees voorzichtig met bijvoorbeeld handgemaakte voorwerpen, delicate decoraties, kristal/glazen, zilver, koper, tin, aluminium, hout en plastic. Kijk naar de aanduiding "Vaatwasser veilig/Dishwasher safe".

Breekbare decoratie

Porselein met decoraties op het glazuur (het voorwerp voelt ruw aan) mag niet in de vaatwasser worden afgewassen.

Kristal/glas

Was tere voorwerpen van kristal/glas, zoals kristallen glazen van Orrefors met het delicate vaatwasprogramma Kristal/glas. Denk eraan weinig vaatwasmiddel te gebruiken en de voorwerpen zo te plaatsen dat ze tijdens het wassen niet tegen elkaar kunnen komen.

Drogen gaat sneller en met een beter resultaat als u glansspoelmiddel gebruikt. U krijgt ook een beter afwasresultaat met een heldere en vlekkeloze vaat.

Handgeschilderd glaswerk, net als antieke en zeer kwetsbare voorwerpen, moeten niet in een vaatwasser worden gewassen.

Zilver

Zilveren en roestvrijstalen voorwerpen mogen niet in contact met elkaar komen, omdat het zilver daardoor kan verkleuren.

Aluminium

Aluminium kan zijn glans verliezen als het in een vaatwasser wordt afgewassen. Aluminium pannen van goede kwaliteit kunnen echter wel in een vaatwasser worden afgewassen, ook al zullen ze iets van hun glans verliezen.

Bestek met gelijmde handvaten

Sommige lijnsoorten zijn niet vaatwasserbestendig. De handvaten kunnen dan losraken.

Denk aan het volgende

- Zorg dat alle vuile oppervlakken naar binnen en naar beneden wijzen!
- Vaat mag niet op of in elkaar worden gestapeld.
- Plaats vaat met holtes, zoals kopjes, zo dat het spoelwater eruit loopt. Dit is ook belangrijk voor plastic vaat.
- Zorg dat kleine voorwerpen niet door de vaatwasserkorf heen kunnen vallen, zet ze in de besteklade bovenin.

LET OP!

Controleer dat de sproeiarmen vrij kunnen draaien.

De korven van de vaatwasser

De vaatwasser is voorzien van een besteklade bovenin, een bovenkorf en een onderkorf met een bestekkorf.

Het uiterlijk van de korven kan variëren, afhankelijk van de uitvoering van de vaatwasser.

Besteklade bovenin

In de besteklade bovenin past bestek, soeplepels, gardes, serveerbestek en dergelijke.

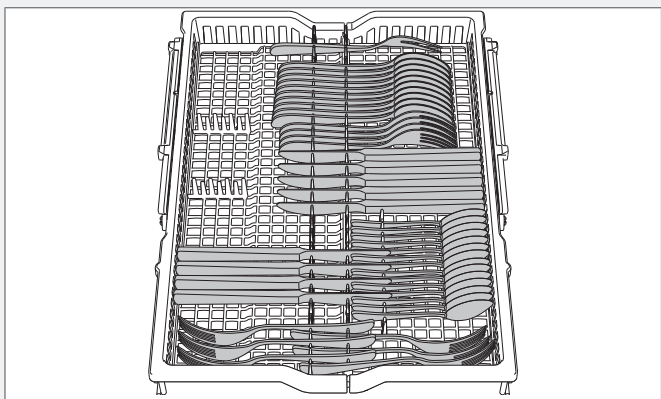

De besteklade bovenin verhogen

- 1 Trek de besteklade bovenin naar buiten.
- 2 Trek de beide grendels aan weerszijden naar voren om de besteklade bovenin omhoog te brengen.

De besteklade bovenin verlagen

- 1 Controleer of de bovenkorf in de laagste stand staat.
- 2 Trek de besteklade bovenin naar buiten.
- 3 Schuif de twee grendels aan beide zijden naar onderen en naar achteren om de besteklade bovenin te verlagen.

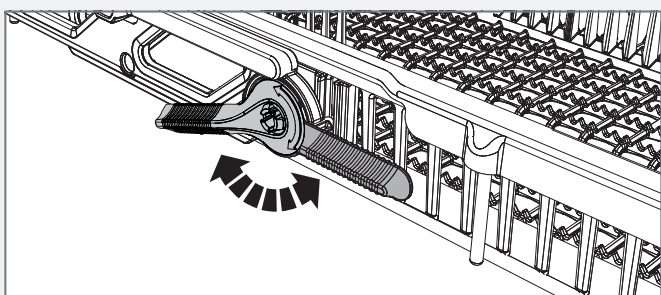

Bovenkorf

Zet glazen, kopjes, schalen, kleine borden en schotels in de bovenkorf. Zorg dat alle vuile oppervlakken naar binnen en naar beneden wijzen!

Wijneglazen worden op het wijneglazenrek geplaatst en messen in de messenhouder aan de rechterkant (indien aanwezig).

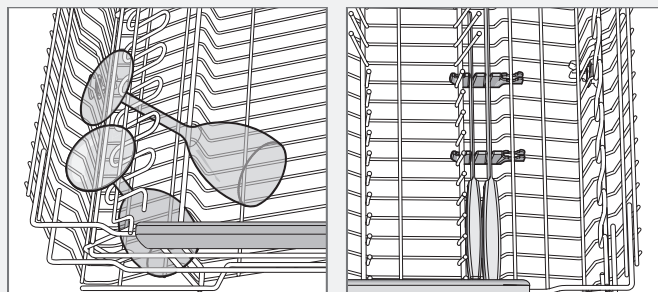
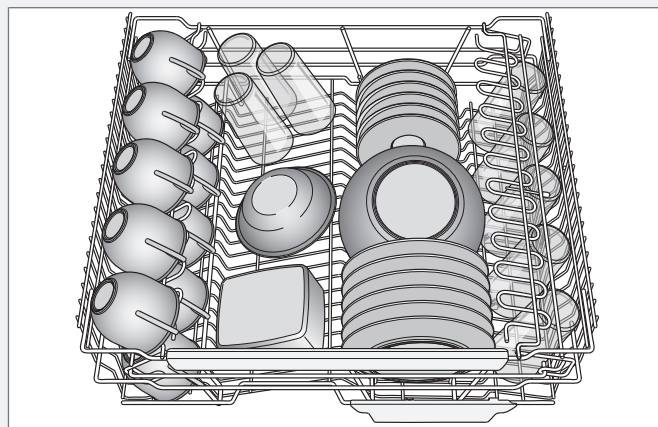

Omhoogbrengen van de bovenste korf

- 1 Trek de bovenste korf naar voren.
- 2 Pak de bovenste korf aan beide kanten beet en breng deze omhoog.

Omlaagbrengen van de bovenste korf

- 1 Trek de bovenste korf naar voren.
- 2 Trek de beide grendels aan weerszijden uit om de bovenste korf omlaag te brengen.

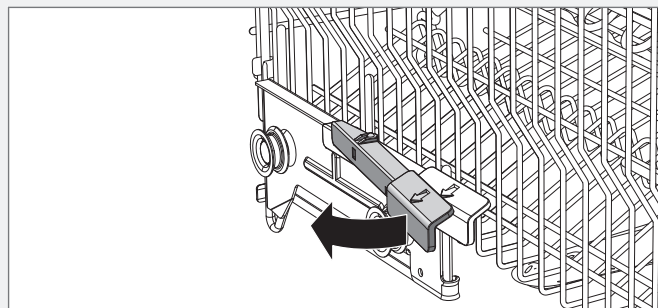

Onderkorf

Plaats borden, dessertborden, schalen, pannen en bestek (in de messenkorf) in de onderste korf.

Plaats potten en pannen rechts achterin de onderste korf om optimaal gebruik te maken van de afwasprestaties van het achterste spuitmondstuk (WideSpray™), deze is bedoeld voor dit soort afwas.

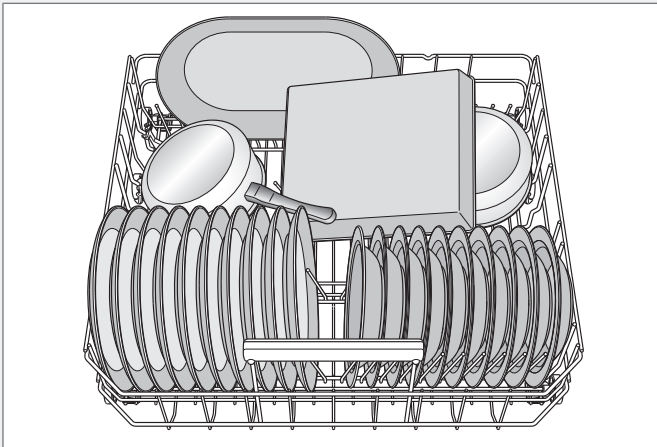

Neerklapbare pennen

Klap de neerklapbare pennen (bordensteunen) neer bij het afwassen van pannen. Voordat u hun positie gaat veranderen, moet u de neerklapbare pennen los maken door de grendel naar binnen te duwen.

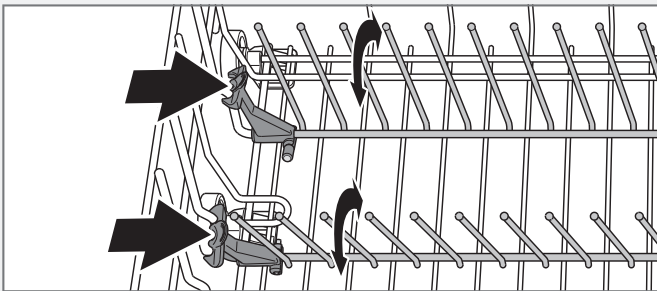

Grote borden wassen

Verplaats de neerklapbare pennen en bevestigingen om de afstand tussen de rijen met pennen te vergroten en zo de onderkorf geschikt te maken voor borden met een diameter groter dan 25 cm.

Bestekkorf

Plaats het bestek met de handvatten naar beneden, behalve messen, en verdeel het bestek zo goed mogelijk. Zorg ervoor dat lepels niet in elkaar vallen.

De bestekkorf wordt bij voorkeur middenvoor in de onderkorf geplaatst om optimaal gebruik te maken van de afwasprestaties van het unieke spuitmondstuk (Power Zone Cutlery™) dat is bedoeld voor de bestekkorf.

⚠ WAARSCHUWING!

Messen en andere voorwerpen met scherpe punten moeten ofwel met de punten naar beneden in de bestekkorf worden geplaatst ofwel horizontaal in andere korven.

Neerklapbaar gedeelte voor kleine voorwerpen

De bestekkorf heeft een neerklapbaar gedeelte in het midden voor kleine of smalle voorwerpen, zoals hulpstukken van elektrische mixers.

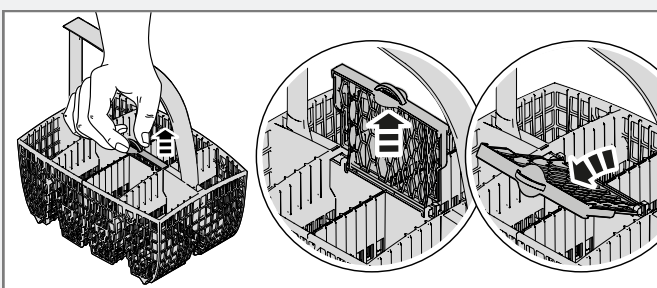

Bestekkorf met deksel

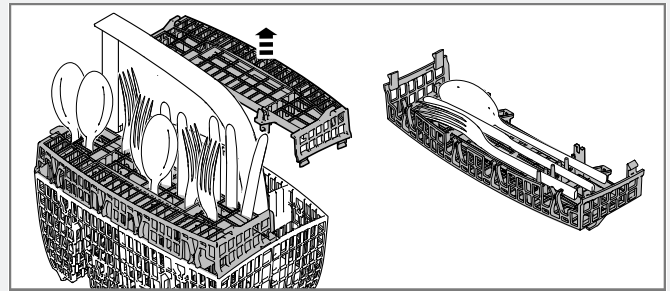

Het deksel van de bestekkorf kan worden verwijderd en bijvoorbeeld als een extra bestekkorf in de bovenste korf worden gebruikt (zie onderstaand).

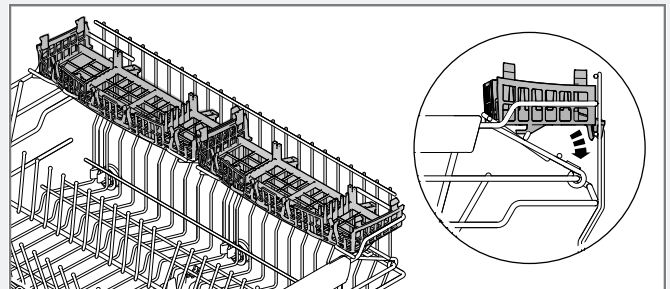

Accessoire

Schaf een extra bestekkorf aan. De extra bestekkorf is flexibel en kan gedemonteerd en aan de onderkorf of de grote bestekkorf worden vastgemaakt voor een extra grote bestekkorf. Dit accessoire is verkrijgbaar waar u de vaatwasser heeft gekocht.

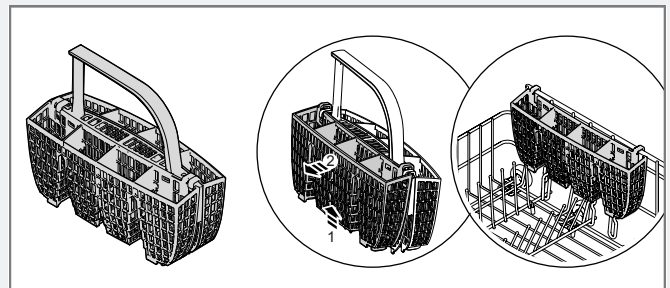

Vaatwasser gebruiken

Voeg vaatwasmiddel toe



- 1 Voorwasmiddelbakje
- 2 Hoofdwasmiddelbakje

De hoeveelheid toe te voegen vaatwasmiddel hangt af van de waterhardheid.

Houd u aan de aanwijzingen op de verpakking van het vaatwasmiddel. Deze vaatwasser bevat een waterontharder, dus gebruik een dosering vaatwasmiddel en glansspoelmiddel die geschikt is voor zacht water.

Te veel vaatwasmiddel kan leiden tot minder effectief afwassen en is ook belastender voor het milieu.

Het vaatwasmiddelbakje moet droog zijn wanneer u er vaatwasmiddel in doet. Er is een bakje voor de voorwas en een ander bakje voor de hoofdwash. Indien u poeder of vloeibaar vaatwasmiddel gebruikt, doseer dan een kleine hoeveelheid in het voorwasbakje. Neem contact op met de wasmiddelfabrikant als u vragen heeft over het vaatwasmiddel.

LET OP!

Gebruik alleen vaatwasmiddelen voor de vaatwasser! Afwasmiddel mag niet gebruikt worden, omdat het daarbij gevormde schuim een effectieve werking van de vaatwasser belemmert.

Vaatwastabletten

Breek de tablet in twee stukken als het deksel van het vak moeilijk dicht gaat. Als het deksel te strak zit en niet correct open kan gaan, is het mogelijk dat de afgifte van het vaatwasmiddel niet correct plaatsvindt.

LET OP!

Het gebruik van vaatwastabletten wordt niet aangeraden voor korte programma's (korter dan 75 minuten). Gebruik daarvoor liever poeder of een vloeibaar vaatwasmiddel.

Alles-in-één vaatwasmiddel

Er zijn veel soorten alles-in-één vaatwasmiddelen op de markt. Lees de aanwijzingen voor deze producten zorgvuldig door.

Wanneer u een alles-in-één vaatwasmiddel gebruikt waarin glansspoelmiddel zit, kunt u de instellingen TAB activeren. Let erop dat u het zoutbakje moet vullen met zout.

LET OP!

Optimale was- en droogresultaten krijgt u wanneer u normaal vaatwasmiddel gebruikt tezamen met apart glansspoelmiddel en zout.

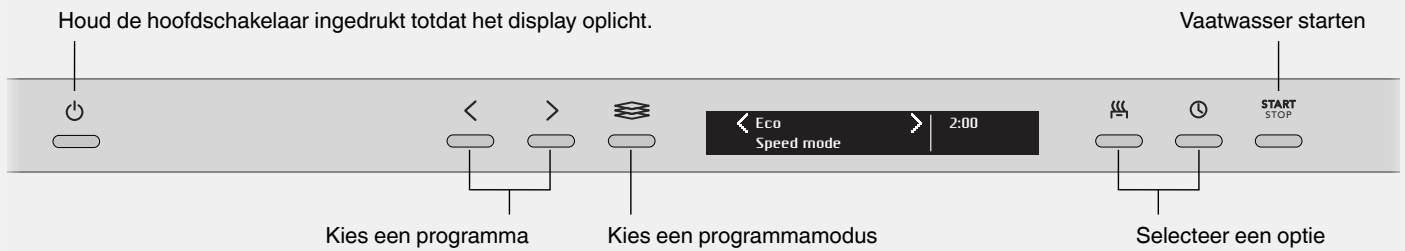

De hoofdschakelaar.

Houd de hoofdschakelaar ingedrukt totdat het display aan gaat. Controleer ook of de waterkraan aan staat.

Selecteer een programma

Om een programma te selecteren moet u de Navigatietoets < of > ingedrukt houden totdat het gewenste programma op het display verschijnt.

Kies een programma dat past bij het soort vaat en hoe vuil de vaat is.

Eco programma

Dit programma is bedoeld voor normaal vuile vaat en is het meest effectieve programma wat energie- en waterverbruik betreft.

Normaal programma

Krachtig programma voor dagelijks gebruik dat ook opgedroogde etensresten verwijdert, maar niet geschikt is voor de verbrande etensresten op bijvoorbeeld ovenschalen. Dit programma levert een maximaal spoeeffect en duurt langer dan Dagelijks programma.

Autom programma

De vaatwasser kan meten hoe vervuild de vaat is en stelt het waterverbruik en de temperatuur daarop af. Wanneer de vaatwasser pas is geïnstalleerd, moet het programma vijfmaal worden gedraaid voordat het afstellen compleet is en de beste resultaten oplevert.

Dagelijks programma

Een efficiënt programma voor dagelijks gebruik dat ook licht opgedroogde etensresten verwijdert. (Dit programma is niet geschikt voor de verbrande etensresten op bijvoorbeeld ovenschalen.)

Tijdprogramma

Het programma past zich aan de opgegeven bedrijfsduur of eindtijd aan. Bij dit programma is het belangrijk de juiste tijd te kiezen voor de vervuilingsgraad van de vaat.

0:15-0:45	Licht vuile vaat
1:00-1:30	Normaal vuile vaat
2:00-2:30	Zeer vuile vaat

🕒 – Om de gewenste programmaduur in te stellen moet u de optietoets ingedrukt houden om de gewenste programmaduur in te stellen.

Spoel programma

Dit programma wordt gebruikt om serviesgoed te spoelen terwijl u wacht tot de vaatwasser helemaal vol is.

Plastic programma

Een programma voor het afwassen van plastic voorwerpen die vaatwasserbestendig zijn. Dit programma heeft een extra lange droogcyclus. Ook porselein en glazen kunnen worden afgewassen.

Hygiëne programma

Dit programma is ideaal wanneer er hoge eisen aan de hygiëne worden gesteld, denk aan zuigflessen en snijplanken. De temperatuur is zowel in de hoofdwas als in de laatste spoeling hoog.

Kristal/glas

Een delicaat vaatwasprogramma met een lage temperatuur voor het wassen van tere voorwerpen van kristal/glas, zoals kristallen glazen van Orrefors. Denk eraan om weinig vaatwasmiddel te gebruiken en de voorwerpen zo te plaatsen dat ze elkaar tijdens het wassen niet kunnen raken. Zie ook Breekbare vaat in het hoofdstuk Inruimen van de vaatwasser. Porselein dat net is gebruikt en geen opgedroogde resten heeft kan ook met dit programma gewassen worden.

Snel programma

Verkort het vaatwasprogramma door het water voor te verwarmen. Dit programma is niet bedoeld voor opgedroogde resten. Denk eraan grote voedselresten van de vaat te schrapen voordat u deze in de vaatwasser plaatst.

1 Ter voorbereiding van het programma, moet u Start/Stop ingedrukt houden totdat er "Voorverwarmen" op het display staat. Sluit de deur. Wacht totdat statuslampje groen wordt en er "Voorverwarmen OK" op het display staat.

U kunt de vaat laden terwijl het water wordt voorverwarmd.

2 Om het programma te starten, moet Start/Stop ingedrukt worden gehouden totdat "Progr. gestart, sluit deur" op het display verschijnt. Dit betekent dat de vaatwasser klaar is om te starten. Sluit de deur goed, anders start de vaatwasser niet.

Zelfreiniging

Zelfreinigingsprogramma voor het hygiënisch reinigen van de kuip van de vaatwasser, de sproeiarmen en de spoelpijpen.

Dit programma kan draaien (zonder vaat in de machine) met normaal vaatwasmiddel of citroenzuur. Er zijn ook speciale vaatwasserreinigers te koop. Voor het verwijderen van kalkafzetting, kijk De kuip van de vaatwasser in het hoofdstuk Onderhoud en reiniging.

Bovenkorf programma

Als er alleen kopjes en glazen in de bovenste korf staan, die moeten worden afgewassen, kunt u dit programma gebruiken. Licht vuile vaat kan ook in de onderste korf geplaatst worden.

Onderkorf programma

Als u alleen borden en bestek in de onderste korf wilt afwassen, kunt u dit programma gebruiken. Licht vuile vaat kan ook in de bovenste korf geplaatst worden.

Kies een programmamodus

Om een programmamodus te selecteren moet u de programmamoduskiezer indrukken totdat de gewenste modus op het display staat. De beschikbare programmamodi zijn verschillend per programma.

Houd de programmamoduskiezer ingedrukt voor een korte beschrijving.

Eco modus

De vaatwasser gebruikt minder energie en water. De programmaduur is langer.

Snelle modus

De programmaduur is korter, maar de vaatwasser gebruikt meer energie en water.

Nachtmodus

Minder lawaai tijdens het vaatwasprogramma. De programmaduur is langer.

Intensieve modus

Verbeterd het wasresultaat, maar de vaatwasser gebruikt meer energie en water. De programmaduur is langer.

Selecteer een optie

Om een optie te selecteren moet u de optietoets indrukken totdat de gewenste modus op het display staat. De beschikbare opties zijn verschillend per programma.

Auto deur openen

De vaatwasserdeur opent automatisch aan het einde van het programma, wat voor een beter droogresultaat zorgt. (Indien de vaatwasser is ingebouwd, moet het aangrenzende keukenmeubilair bestand zijn tegen condens van de vaatwasser.)

Houd de toets Auto deur openen ingedrukt voor een korte beschrijving.

LET OP!

De vaatwasserdeur mag niet geblokkeerd worden wanneer de instelling die de deur automatisch opent actief is. Dit kan de werking van het deurslot verstoren.

Uitgestelde start

Als u Uitgestelde start kiest, zal de vaatwasser na 1-24 uur starten nadat u op de toets Start/Stop heeft gedrukt en de deur heeft gesloten.

- 1 Druk eenmaal op de knop om Uitgestelde start te activeren. Druk meerdere keren op de knop of houd deze ingedrukt om het door u gewenste aantal uren in te stellen.
- 2 Druk op Start/Stop en sluit de deur. De timer telt af en de vaatwasser start na de gekozen vertraging.

Indien u de Uitgestelde start-optie wilt annuleren, moet u de deur openen en de hoofdschakelaar ingedrukt houden totdat het display uitgaat.

Vaatwasser starten

Houd Start/Stop ingedrukt totdat "Progr. gestart, sluit deur" op het display verschijnt. Dit betekent dat de vaatwasser klaar is om te starten. Sluit de deur goed, anders start de vaatwasser niet.

Als de vaatwasser wordt gestart of de deur wordt niet gesloten binnen 2 minuten na de laatste toetsdruk schakelt de machine uit.

Resterende tijd

Wanneer u eenmaal een programma, programmamodus en opties gekozen heeft, wordt op het display weergegeven hoe lang het programma de laatste keer duurde.

Statuslampje (Status Light™)

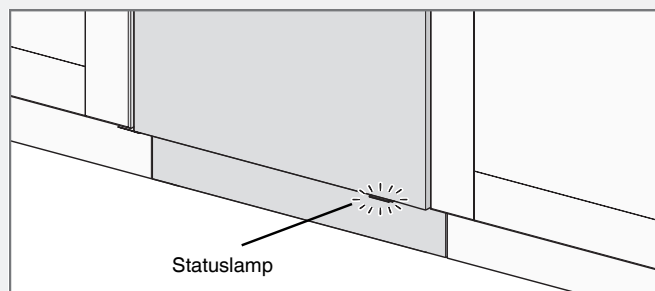

De statusindicator aan de onderkant van de vaatwasser geeft informatie door middel van drie verschillende kleuren.

Blauw - Meer laden

Het programma is gestart, maar u kunt nog wel meer vaat laden.

Rood - Niet laden

U moet geen vaat meer laden (kans op slechter vaatwasresultaat).

Knipperend rood geeft aan dat er een probleem is. Zie ook het hoofdstuk Problemen verhelpen.

Groen - Uitrusten

Het vaatwasprogramma is gereed. 60 minuten lang standby-licht.

Een programma stoppen of wijzigen

Als u van programma wilt veranderen nadat de vaatwasser gestart is, open dan de deur en houd de knop Start/Stop gedurende drie seconden ingedrukt. Gebruik meer vaatwasmiddel als de deksel van het vaatwasmiddeldoseerbakje open is gegaan. Kies vervolgens een ander programma, druk op Start/Stop en sluit de deur.

Indien u meer vaat wilt laden

Open de deur. De vaatwasser stopt automatisch. Voeg meer vaat toe en sluit de deur. Na een tijdje gaat de vaatwasser door met het programma.

Als de vaatwasser is uitgegaan door een stroomstoring

Als het vaatwasprogramma niet voltooid was, gaat het onderbroken programma verder zodra de stroomtoevoer hersteld is.

LET OP!

Tijdens het drogen wordt het programma onderbroken indien de stroom wordt uitgeschakeld of de deur langer dan 2 minuten geopend blijft.

Nadat het programma is beëindigd

Zodra het programma beëindigd is en de deur geopend, verschijnt "END" op het display.

Aan het eind van het programma klinkt één kort signaal. Hoofdstuk Instellingen beschrijft hoe u deze functie kunt wijzigen.

Bovendien wordt het einde van het programma aangegeven doordat het statuslampje groen wordt.

De vaatwasser schakelt automatisch uit nadat het programma klaar is. Draai de waterkraan elke keer na gebruik dicht.

De beste droogresultaten

- Laad de vaatwasser volledig.
- Plaats vaat met holtes, zoals kopjes, zo dat het spoelwater eruit loopt. Dit is ook belangrijk voor plastic vaat.
- Vul glansspoelmiddel bij of verhoog de dosering glansspoelmiddel.

- Activeer de optie Auto deur openen.
- Activeer de Hoge temperatuur-instelling. Zie het hoofdstuk Instellingen.
- Laat de vaat afkoelen voordat u de vaatwasser uitruimt.

De vaatwasser uitruimen

Heet porselein is breekbaar. Laat het in de vaatwasser afkoelen voordat u het eruit haalt.

Ruim de onderkorf eerst uit zodat er geen waterdruppels van de bovenkorf op de vaat in de onderkorf vallen.

Programmatabel

Programma	Vaatwasmiddel, bakje 2 (ml)	Voorwassen	Hoofdwass	Aantal spoelingen	Eindspoeling	Verbruikswaarden ¹⁾					
						Koud water ²⁾		Heet water ³⁾		Waterverbr. (liter)	
						Afwastijd (ca. uren:min)	Energie (circa kWh)	Afwastijd (ca. uren:min)	Energie (circa kWh)	Afwastijd (ca. uren:min)	Energie (circa kWh)
Eco programma ⁴⁾	25	1	52 °C	3	46 °C	5:10	0,83	4:50	0,5	9,5	
Normaal programma	25	2	60 °C	2	65 °C	2:25	1,2	2:05	0,6	13	
Autom programma	25	1-3	50-65 °C	2-3	65 °C	2:10-2:50	0,9-1,5	1:50-2:30	0,5-1,0	11-20	
Dagelijks programma	25	2	60 °C	2	65 °C	1:55	1,2	1:35	0,6	15	
Tijdprogramma	25	0-2	<65 °C	2-3	<65 °C	0:15-2:30	0,5-1,6	0:15-2:30	0,4-1,2	11-19	
Spoel programma				1	---	0:07	0,01	0:07	0,01	3	
Plastic programma	25	1	50 °C	2	68 °C	2:45	1,1	2:25	0,6	12	
Hygiëne programma	25		70 °C	2	70 °C	1:10	1,4	1:00	0,9	10	
Kristal/glas	20		45 °C	2	50 °C	1:40	0,8	1:20	0,5	9	
Snel programma	20		60 °C	2	55 °C	0:30 + 0:20	0,9	0:20 + 0:20	0,6	10	
Bovenkorf programma	20	1	60 °C	2	60 °C	2:10	1,0	1:50	0,6	12	
Onderkorf programma	20	1	60 °C	2	60 °C	2:10	1,0	1:50	0,6	12	

1) De verbruikswaarden variëren, afhankelijk van de temperatuur van het inkomende water, omgevingstemperatuur, belading, geselecteerde extra functies en dergelijke.

2) Aansluiten op koud water, circa 15 °C.

3) Aansluiten op heet water, circa 60 °C.

4) Dit vaatwasprogramma is de standaard reinigingscyclus die wordt gebruikt voor de informatie op het energielabel. Het programma is bedoeld voor normaal vuile vaat en is het meest effectieve programma wat energie- en waterverbruik betreft.

Instellingen

Open de vaatwasser Instellingenmenu

Om de Instellingenmenu van de vaatwasser te openen moet u op de Navigatietoets < of > drukken totdat Instellingenmenu op het display staat. Bevestig uw keuze met de moduskiezer .

Om de Instellingenmenu van de vaatwasser te verlaten moet u Exit selecteren en uw keuze met de moduskiezer  bevestigen.

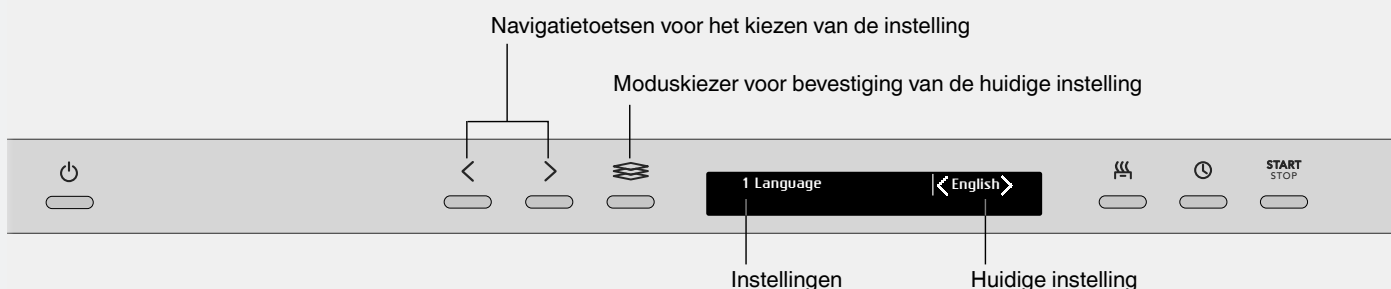

Instellingen	Opties	
1. Taal	English/Svenska/Dansk/Norsk/Suomi/ Nederlands/Français/Deutsch/Italiano/ Русский/Español/Português/Sloven./ Eesti/Latviešu/Lietuvių/Hrvatski/Polish	U kunt de taal voor het display kiezen.
2. Progr. kiezen	Normaal programma Aan/Uit Eco programma Aan/Uit Autom programma Aan/Uit Dagelijks programma Aan/Uit Tijdprogramma Aan/Uit Spoel programma Aan/Uit Plastic programma Aan/Uit Hygiëne programma Aan/Uit Kristal/glas Aan/Uit Snel programma Aan/Uit Zelfreiniging Aan/Uit Onderkorf programma Aan/Uit Bovenkorf programma Aan/Uit	Programma's kunnen getoond worden of verborgen zijn in het menu. Kies uit Aan en Uit.
3. Kinderslot	Aan/Uit	U kunt het kinderslot (toetsvergrendeling) inschakelen om te voorkomen dat kinderen de vaatwasser aanzetten. <🕒 Om tijdelijk het kinderslot te deactiveren en te activeren moet u de linker Navigatietoets en de optietoets Uitgestelde start gedurende drie seconden ingedrukt houden.
4. Display settings	Contrast display 1/2/3/4	Voor het bijstellen van het contrast van het display.
	Logo in display Aan/Uit	Instelling om het logo op het display te verbergen.
5. Feedbackgeluid	0/1/2/3	Met dit geluid wordt elke ingedrukte toets bevestigd.
6. Zoemervolume	0/1/2/3	Een geluidssignaal geeft aan wanneer een vaatwasprogramma klaar is. <i>Foutmeldingen worden altijd aangegeven met een luid geluidssignaal.</i>

Instellingen	Opties																																					
7. Glansspoelmiddel	0/1/2/3/4/5/TAB	<p>Instelling voor dosering spoelglansmiddel. Het doseerbakje voor spoelglansmiddel kan worden ingesteld tussen 0 (Uit) en 5 (Hoge dosering).</p> <p>Verhoog de dosering glansspoelmiddel:</p> <ul style="list-style-type: none"> Als er watervlekken op het serviesgoed zitten. <p>Verlaag de dosering glansspoelmiddel:</p> <ul style="list-style-type: none"> Als er een kleverige witte of blauwe film op het serviesgoed zit. Als er strepen op het serviesgoed zitten. Opeenhoping van schuim. Als u zeer zacht water heeft, kunt u het glansspoelmiddel verdunnen met 50:50 water. <p>Wanneer u een alles-in-één vaatwasmiddel gebruikt waarin glansspoelmiddel zit, kunt u de instellingen TAB activeren.</p>																																				
8. Superspoelen	Aan/Uit	<p>Superspoelen voegt twee extra spoelgangen toe.</p> <p><i>Wordt geactiveerd in de volgende programma's:</i></p> <p><i>Normaal programma</i> <i>Eco programma</i> <i>Dagelijks programma</i> <i>Plastic programma</i> <i>Onderkorf programma</i> <i>Bovenkorf programma</i></p>																																				
9. Hoge temperatuur	Aan/Uit	<p>Activeer de instelling Hoge temperatuur om de wasresultaten te verbeteren. Het energieverbruik is wat hoger.</p> <p><i>Wordt geactiveerd in de volgende programma's:</i></p> <p><i>Normaal programma</i> <i>Eco programma</i> <i>Dagelijks programma</i> <i>Plastic programma</i> <i>Snel programma</i> <i>Onderkorf programma</i> <i>Bovenkorf programma</i></p>																																				
10. Waterbesparen	Aan/Uit	<p>Ingebouwde watertank.</p> <p>Draai een zelfreinigingsprogramma voordat u het waterreservoir deactiveert. Zie Zelfreiniging in het hoofdstuk Vaatwasser gebruiken.</p>																																				
11. Waterhardheid	0/1/2/3/4/5/6/7/8/9	<p>Waterontharder afstellen. Lees de geschikte instelling af in de waterhardheidtabel hieronder.</p> <table border="1" data-bbox="895 1615 1428 1883"> <thead> <tr> <th>°dH</th> <th>°fH</th> <th></th> <th>°dH</th> <th>°fH</th> <th></th> </tr> </thead> <tbody> <tr> <td>0-5</td> <td>0-9</td> <td>0</td> <td>20-24</td> <td>35-43</td> <td>5</td> </tr> <tr> <td>6-8</td> <td>10-14</td> <td>1</td> <td>25-29</td> <td>44-52</td> <td>6</td> </tr> <tr> <td>9-11</td> <td>15-20</td> <td>2</td> <td>30-39</td> <td>53-70</td> <td>7</td> </tr> <tr> <td>12-14</td> <td>21-25</td> <td>3</td> <td>40-49</td> <td>71-88</td> <td>8</td> </tr> <tr> <td>15-19</td> <td>26-34</td> <td>4</td> <td>50+</td> <td>89+</td> <td>9</td> </tr> </tbody> </table> <p>Vergeet niet om zout in het zoutbakje te doen nadat u de waterontharder op 1 - 9 ingesteld heeft.</p> <p><i>Selecteer 0 als het inkomende water een hardheid heeft die lager is dan 6°dH (9°fH). De waterontharder wordt dan gedeactiveerd en er is geen zout nodig.</i></p>	°dH	°fH		°dH	°fH		0-5	0-9	0	20-24	35-43	5	6-8	10-14	1	25-29	44-52	6	9-11	15-20	2	30-39	53-70	7	12-14	21-25	3	40-49	71-88	8	15-19	26-34	4	50+	89+	9
°dH	°fH		°dH	°fH																																		
0-5	0-9	0	20-24	35-43	5																																	
6-8	10-14	1	25-29	44-52	6																																	
9-11	15-20	2	30-39	53-70	7																																	
12-14	21-25	3	40-49	71-88	8																																	
15-19	26-34	4	50+	89+	9																																	

Onderhoud en reiniging

Groffilter

Het groffilter houdt grotere voedselresten tegen, die niet door de afvoerpomp kunnen. Leeg indien nodig het groffilter.

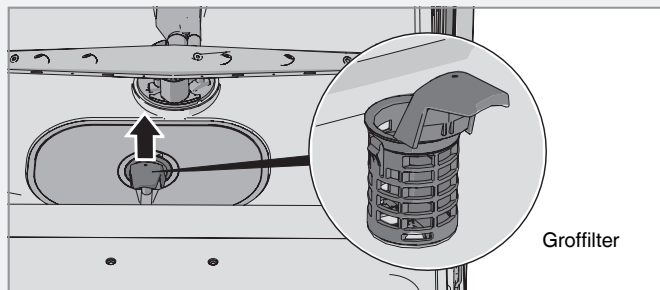

- 1 Breng het groffilter met de hendel omhoog.
- 2 Leeg het groffilter. Denk eraan het filter terug te plaatsen!

Fijnfilter

Vuil dat op het fijnfilter verzameld is, wordt automatisch bij elke wasbeurt weggespoeld. Maak het fijnfilter schoon als dat nodig is.

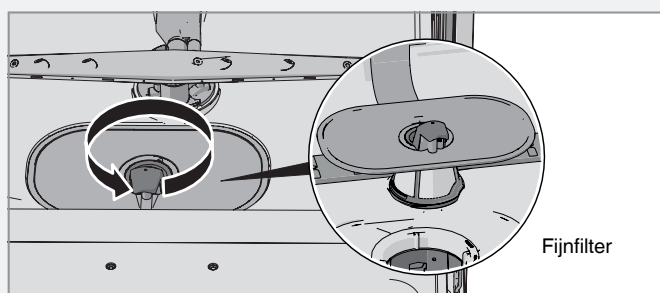

- 1 Draai de hendel linksom.
- 2 Til het filter aan het handvat recht omhoog. Verwijder het groffilter om het fijnfilter schoon te maken.
- 3 Plaats in omgekeerde volgorde terug. Zorg ervoor dat de randen goed aansluiten wanneer u het fijnfilter terugplaatst.
- 4 Vergrendel het filter op zijn plaats door de hendel rechtsom in de stopstand te draaien. De hendel dient recht uit de vaatwasser te steken.

LET OP!

De vaatwasser mag niet worden gebruikt zonder dat de filters op hun plaats zitten!

Het resultaat van de vaatwasser kan afnemen als het groffilter verkeerd geplaatst is.

Sproeiarmen

Openingen en lagers kunnen soms verstopt raken. Verwijder mogelijk vuil met een pin of iets dergelijks. De sproeiarmen hebben ook gaten aan de onderzijde.

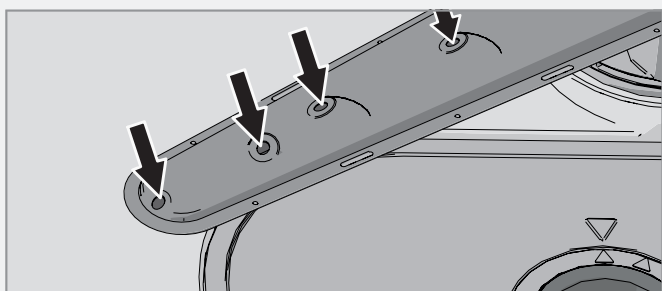

U kunt de sproeiarmen weghalen om het schoonmaken te vergemakkelijken. Denk eraan dat u ze naderhand weer stevig terug plaatst.

Sproeiarm bovenin

- De bovenkorf moet worden verwijderd om de sproeiarm bovenin los te kunnen maken. Trek de bovenkorf naar buiten en draai de korfvergrendeling op elke rail naar buiten (zie afbeelding). De korf kan nu worden verwijderd.

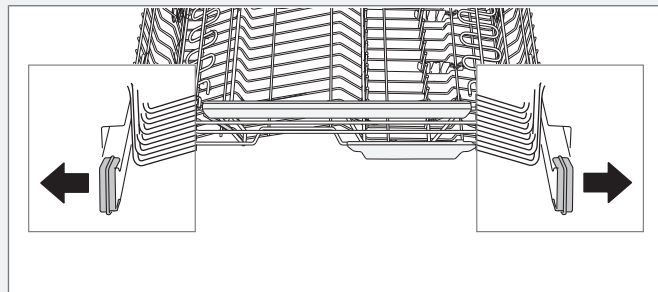

- Trek de besteklade bovenin naar buiten. Duw de sproeiarm bovenin omhoog en schroef de lagers van de sproeiarm tegen de klok in om de sproeiarm te verwijderen.

Bovenste sproeiarm

- 1 Trek de bovenste korf naar voren.
- 2 Draai de lagers van de sproeiarm tegen de klok in los, om de sproeiarm van de bovenkorf los te maken.

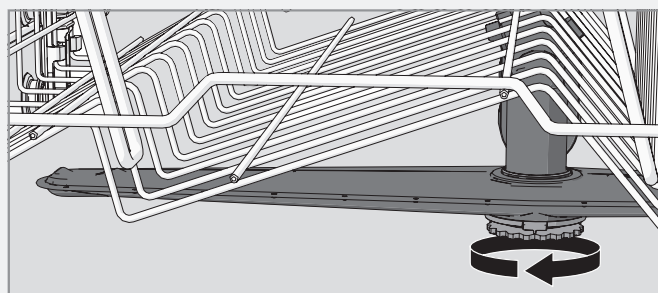

Onderste sproeiarm

- Trek de onderste sproeiarm recht omhoog om deze los te maken.

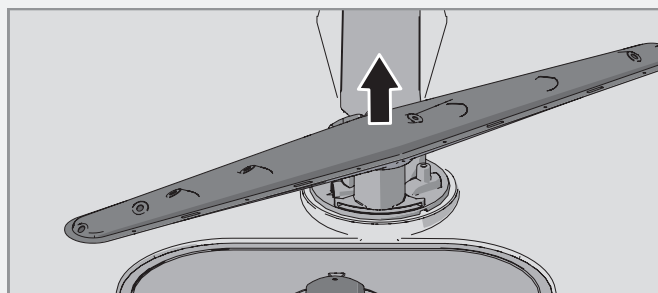

De deur en deurafdichting

Reinig regelmatig de randen van de deur en de deurafdichting. Gebruik een licht bevochtigde doek (indien nodig met een beetje schoonmaakmiddel).

Bedieningspaneel

Houd de toetsen schoon en vetvrij. Veeg ze schoon met een droge of licht vochtige doek. Gebruik nooit schoonmaakmiddel, die kunnen het oppervlak bekrassen. Zet de vaatwasser eerst uit met de hoofdschakelaar voordat u de toetsen schoonmaakt om te voorkomen dat de toetsen onbedoeld geactiveerd worden.

De kuip van de vaatwasser

De kuip van de vaatwasser is gemaakt van roestvrij staal en wordt tijdens normale gebruik schoon gehouden.

Kalkaanslag

Wanneer u hard water heeft, kan er kalkafzetting ontstaan in de vaatwasser. Als dit gebeurt, kunt u het Zelfreiniging-programma draaien met twee eetlepels citroenzuur in het vaatwasmiddelbakje (zonder vaat in de machine). Er zijn ook speciale vaatwasserreinigers te koop.

De afvoerpomp ontstoppen

Wanneer er nog water in de vaatwasser staat nadat het programma klaar is, kan het zijn dat de afvoerpomp geblokkeerd is door iets. Zulke voorwerpen zijn makkelijk te verwijderen.

- 1 Zet de machine uit met de hoofdschakelaar en haal de stekker uit het stopcontact.
- 2 Verwijder het groffilter en het fijnfilter.
- 3 Schep het water uit de kuip van de vaatwasser.
- 4 Om de afvoerpomp te controleren moet u de gekleurde plug aan de rechterkant in de bodemafvoer verwijderen.
- 5 Draai met de hand aan het pompwiel dat achter de plug van afvoerpomp zit. Verwijder de voorwerpen voorzichtig.
- 6 Vervang de plug van de afvoerpomp samen met het fijn- en groffilter.
- 7 Sluit de machine weer aan.

Wanneer de vaatwasser niet start en een zoemend geluid maakt, is de overloopbeveiliging geactiveerd.

- Draai de waterkraan dicht.
- Verwijder de stekker uit het stopcontact
- Dan dient u contact op te nemen met de service-afdeling.

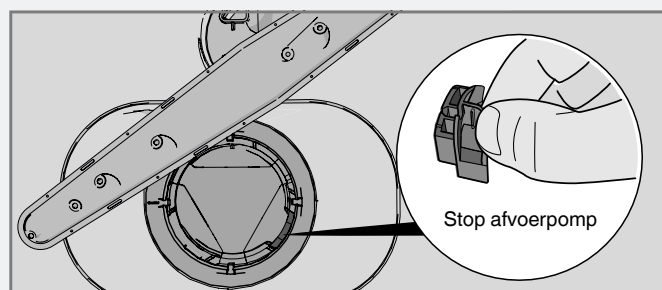

LET OP!

Vergeet niet om de plug van de afvoerpomp te vervangen.

De toevoerslang ontstoppen

Als er kleine deeltjes in het water zitten, kan het buitenfilter op de toevoerslang verstopt raken, wat leidt tot fout waterinlaat.

- 1 Zet de machine uit met de hoofdschakelaar en haal de stekker uit het stopcontact.
- 2 Draai de waterkraan dicht.
- 3 Draai de toevoerslang los.
- 4 Verwijder zorgvuldig het buitenfilter van de toevoerslang en maak het schoon.
- 5 Zet het filter terug en controleer of de afdichtring goed zit.
- 6 Draai de toevoerslang stevig vast.
- 7 Steek de stekker in het stopcontact en zet de waterkraan aan. Laat de druk zich opbouwen en controleer of de aansluiting waterdicht is.

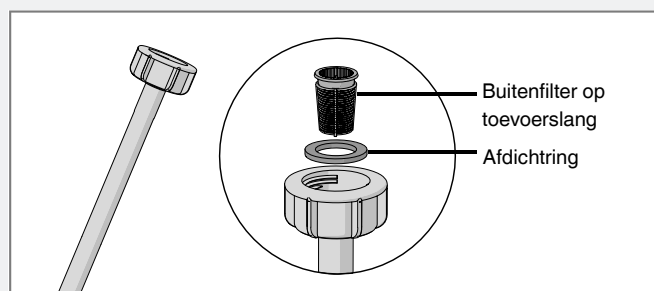

Problemen verhelpen

Fouttype op het display		Actie
F10	Te veel water 1	Maak de afvoerpomp schoon. Zie het hoofdstuk Onderhoud en reiniging. Als de problemen blijven terugkomen, neem dan contact op met de servicedienst.
F11	Fout waterafvoer	Zie "Er blijft water in de vaatwasser achter" in de onderstaande tabel "Probleem". Als de problemen blijven terugkomen, neem dan contact op met de servicedienst.
F12	Fout waterinlaat	Controleer of de waterkraan openstaat. Controleer of het buitenfilter op de ingaande slang niet geblokkeerd is. Zie De toevoerslang ontstoppen in het hoofdstuk Onderhoud en reiniging. Als het probleem aanhoudt, dient u contact op te nemen met de service-afdeling.
F40	Lekkage inlaatklep	Doe de kraan dicht en bel de servicedienst.
F52	Waterniveau storing	Dan dient u contact op te nemen met de service-afdeling.
F54	Te veel water 2	Doe de kraan dicht en bel de servicedienst.
F56	Fout omwalspomp	Dan dient u contact op te nemen met de service-afdeling.

Druk op een willekeurige knop om de foutmelding te wissen.

Probleem	Mogelijke oorzaken	Actie
De toetsen reageren niet als ze worden ingedrukt.	U hebt de toetsen te snel na het openen van de deur ingedrukt.	Wacht even en probeer het dan nogmaals.
	Kinderslot (knopblokkering) geactiveerd.	Zie het hoofdstuk Instellingen.
	De deur is dicht.	Open de deur. De toetsen reageren alleen wanneer de deur open is.
	De toetsen zijn vuil.	Veeg af met een droge of enigszins vochtige doek.
Deur gaat niet dicht.	De korven zijn niet juist geplaatst.	Controleer of de korven correct horizontaal zijn geplaatst.
		Controleer of de vaat niet zodanig geplaatst is dat de korven niet op hun plek zitten.
	Het deurslot klikt niet op zijn plaats en vergrendelt niet.	Controleer het deurslot. Indien deze niet op zijn plaats klikt en vergrendelt, moet u de deur openen.  Houd de linker navigatietoets en de optietoets Auto deur openen vijf seconden lang ingedrukt. Wacht dan 30 seconden. Sluit de deur. Controleer of de deur op zijn plaats klikt en vergrendelt.

Probleem	Mogelijke oorzaken	Actie
De vaatwasser start niet.	De startknop Start/Stop is te kort ingedrukt.	Druk op Start/Stop en houd ingedrukt tot het display "Progr. gestart, sluit deur" toont.
	De deur is niet goed gesloten.	Controleer dit.
	U heeft de vaatwasser geopend om er meer vaat in te zetten terwijl er een programma loopt.	Sluit de deur en wacht. Na een tijdje gaat de vaatwasser door met het programma.
	Het deurslot is niet op zijn plaats geklikt en is niet vergrendeld.	Controleer het deurslot. Indien dit niet op zijn plaats is geklikt en vergrendeld is, moet u de deur openen.   Houd de linker navigatietoets en de optietoets Auto deur openen vijf seconden lang ingedrukt. Wacht dan 30 seconden. Sluit de deur. Controleer of de deur op zijn plaats klikt en vergrendelt en of de vaatwasser start.
	Er is een zekering/onderbreker geactiveerd.	Controleer dit.
	De stekker zit niet in het stopcontact.	Controleer dit.
	De waterkraan is dicht.	Controleer dit.
	Overloop/lekkens.	Controleer dit.
	Er klinkt een zoemend geluid (de afvoerpomp) uit de vaatwasser, dat niet stopt wanneer de stroom wordt uitgezet met de hoofdschakelaar.	Draai de waterkraan dicht. Trek de stekker uit het stopcontact en bel de servicedienst.
	Let erop dat de optie Uitgestelde start niet wordt geselecteerd.	Houd Start/Stop drie seconden ingedrukt als u de optie Uitgestelde start wilt annuleren.
De vaat is niet schoon.	De sproeiarmen draaien niet.	Controleer of de vaat de sproeiarmen niet blokkeert.
	Lagers van of gaten in de sproeiarmen geblokkeerd.	Maak de sproeiarmen schoon. Zie het hoofdstuk Onderhoud en reiniging.
	Ongeschikt vaatwasprogramma.	Kies een langer programma.
	Onjuiste dosis vaatwasmiddel.	Doseer afhankelijk van de waterhardheid. Als u veel te veel of veel te weinig vaatwasmiddel gebruikt, zullen de vaatwasresultaten tegenvallen.
	Oud vaatwasmiddel. Vaatwasmiddel is een beperkt houdbaar product.	Vermijd grote verpakkingen.
	Vaat onjuist geladen.	Bedek porselein niet met grote schalen of soortgelijke voorwerpen. Zet geen zeer hoge glazen in de hoeken van de korven.
	Glazen en kopjes zijn tijdens het programma omgevallen.	Plaats de vaat zodanig dat deze goed blijft staan.
	De filters zitten niet goed.	Controleer of de filtergreep in de stoppositie vast zit. De greep moet recht uit de vaatwasser steken.
Vlekken op roestvrij staal of zilver.	Bepaalde voedingsmiddelen zoals mosterd, mayonaise, citroen, azijn, zout en dressings kunnen vlekken veroorzaken op roestvrij staal als u ze te lang laat zitten.	Spoel deze soorten voedingsmiddelen af als u de vaatwasser niet onmiddellijk start. Waarom niet het Spoel programma gebruiken.
	Alle roestvrij stalen voorwerpen kunnen vlekken op zilveren voorwerpen veroorzaken, indien deze met elkaar in contact komen tijdens het vaatwassen. Aluminium kan ook vlekken op de vaat veroorzaken.	Om aanslag en doffe plekken te vermijden moet vaat van verschillende metalen, zoals zilver, roestvrij staal en aluminium gescheiden worden.

Probleem	Mogelijke oorzaken	Actie
Vlekken of waas op het serviesgoed.	Onjuiste dosering glansspoelmiddel.	Zie het hoofdstuk Instellingen.
	De instelling TAB is geactiveerd en een alles-in-één vaatwasmiddel met onvoldoende droogvermogen is gebruikt.	Wissel naar alles-in-één vaatwasmiddel of deactiveer de instelling TAB en vul zout en apart glansspoelmiddel bij. Zie Glansspoelmiddel in het hoofdstuk Instellingen.
	Zoutvak leeg.	Vul zout bij. Zie het hoofdstuk Voor de eerste afwas.
	Onjuist ingestelde waterontharder.	Zie Waterhardheid in het hoofdstuk Instellingen.
	De waterontharder lekt zout.	Controleer of het deksel van het zoutvak goed is aangedraaid. Neem anders contact op met de serviceafdeling.
	Een te hoge temperatuur en/of te veel vaatwasmiddel kan intekeningen veroorzaken op kristal. Dit kan helaas niet verholpen, maar alleen voorkomen worden!	Was kristal af op een lage temperatuur en met een bescheiden dosis vaatwasmiddel. Neem contact op met de fabrikant van het vaatwasmiddel.
Er zit een kleverige witte of blauwe film op het serviesgoed.	Dosering glansspoelmiddel te hoog.	Verlaag de dosering. Zie het hoofdstuk Instellingen. Als u zeer zacht water heeft, is het wellicht aan te raden om het glansspoelmiddel te verdunnen met 50:50 water.
Vlekken na het wassen.	Lippenstift en thee kunnen moeilijk af te wassen zijn.	Gebruik een vaatwasmiddel met een bleekmiddel.
Resten vaatwasmiddel in het vaatwasmiddelbakje na het afwassen.	Het vaatwasmiddelbakje was vochtig toen het vaatwasmiddel erin werd gedaan.	Het vaatwasmiddelbakje moet droog zijn wanneer het vaatwasmiddel erin wordt gedaan.
	Het vaatwasmiddelbakje was geblokkeerd.	Controleer of er geen vaat is die ervoor zorgt dat het vaatwasmiddelbakje niet open kan.
Ratelend geluid tijdens het vaatwassen.	De vaat is niet goed geladen of de sproeiarmen draaien niet.	Controleer of het serviesgoed stevig staat. Laat de sproeiarmen ronddraaien om te controleren of deze kunnen draaien.
Op het display staat "Run zelfreiniging programma".	De kuip van de vaatwasser, de sproeiarmen en de spoelpijpen moeten gereinigd worden.	Draai een zelfreiniging programma. Zie Zelfreiniging in het hoofdstuk Vaatwasser gebruiken.
Er blijft water in de vaatwasser achter.	De filters zijn verstopt.	Reinig het groffilter en het fijnfilter.
	De filters zitten niet goed.	Controleer of de filtergreep in de stoppositie vast zit. De greep moet recht uit de vaatwasser steken.
	Vuil in de afvoerpomp.	Reinig de afvoerpomp. Zie het hoofdstuk Onderhoud en reiniging.
	Knik in de afvoerslang.	Controleer of er geen knikken of scherpe bochten in de slang zitten.
	Verstopte afvoerslang.	Ontkoppel de afvoerslang bij de aansluiting op de sifon van de gootsteen. Controleer of er geen vuil vastzit en of de aansluiting een binnendiameter heeft van ten minste 14 mm.

Probleem	Mogelijke oorzaken	Actie
Vieze geur in de vaatwasser.	Vuil rond de afdichtingen en in de hoeken	Reinig met een afwasborstel en een weinig schuimend schoonmaakmiddel.
	Er zijn gedurende lange tijd programma's geselecteerd met een lage temperatuur.	Draai één- of tweemaal per maand een programma met een hogere temperatuur. Of draai een zelfreiniging programma. Zie Zelfreiniging in het hoofdstuk Vaatwasser gebruiken.
	De vaatwasser is een tijd niet gebruikt.	Draai een zelfreiniging programma. Zie Zelfreiniging in het hoofdstuk Vaatwasser gebruiken.
De vaat is niet voldoende droog.	De optie Auto deur openen is niet geactiveerd.	Activeer de optie Auto deur openen.
	De vaatwasser is niet volledig geladen.	Laad de vaatwasser volledig.
	Glansspoelmiddel moet worden bijgevoerd of de dosering is te laag ingesteld.	Vul glansspoelmiddel bij of verhoog de dosering glansspoelmiddel. Zie het hoofdstuk Instellingen.
	De instelling TAB is geactiveerd en een alles-in-één vaatwasmiddel met onvoldoende droogvermogen is gebruikt.	Wissel naar alles-in-één vaatwasmiddel of deactiveer de instelling TAB en vul zout en apart glansspoelmiddel bij. Zie Glansspoelmiddel in het hoofdstuk Instellingen.

Technische informatie

Informatie op energielabel

Informatieblad, conform Gedelegeerde Verordening (EU) nr. 1059/2010 van de Commissie.

ASKO

Modelbenaming:	DSD644G
Aantal standaard plaatsinstellingen:	14 ¹⁾
Energie-efficiëntieklasse:	A+++
Jaarlijks energieverbruik(AE _C):	236 kWh per jaar ²⁾
Energieverbruik van de standaard reinigingscyclus(E _r):	0,83 kWh
Stroomverbruik	
Uit-modus (P _o):	0,49 W
Stand-bymodus (P _i):	0,49 W
Jaarlijks waterverbruik(AW _C):	2660 liter per jaar ³⁾
Droogefficiëntieklasse:	A ⁴⁾
Standaard programma:	Eco programma ⁵⁾ , optie Auto deur openen
Programmatijd voor de standaard reinigingscyclus:	310 minuten
Duur van de stand-bymodus (T _i):	Oneindig
Geluidsniveau:	42 dB(A) re 1 pW
Constructie:	Ingebouwd product

1) Conform standaard, EN 50242.

2) Op basis van 280 standaard reinigingscycli met een koudwateraansluiting en verbruik overeenkomstig de energiebesparende modus. Het daadwerkelijke energieverbruik hangt af van hoe de machine wordt gebruikt.

3) Op basis van 280 standaard reinigingscycli. Het daadwerkelijke waterverbruik hangt af van hoe de machine wordt gebruikt.

4) Op een schaal van G (minst efficiënt) tot A (meest efficiënt).

5) Dit vaatwasprogramma is de standaard reinigingscyclus die wordt gebruikt voor de informatie op het energielabel. Het programma is bedoeld voor normaal vuile vaat en is het meest effectieve programma wat energie- en waterverbruik betreft.

Technische gegevens

Hoogte:	819-872 mm
Breedte:	596 mm
Diepte:	559 mm
Gewicht:	50 kg ¹⁾
Waterdruk:	0,03-1,0 MPa
Elektrische aansluiting:	Zie typeplaatje.
Nominaal vermogen:	Zie typeplaatje.

1) Het gewicht kan verschillen door verschillen in de specificatie.

Installatie

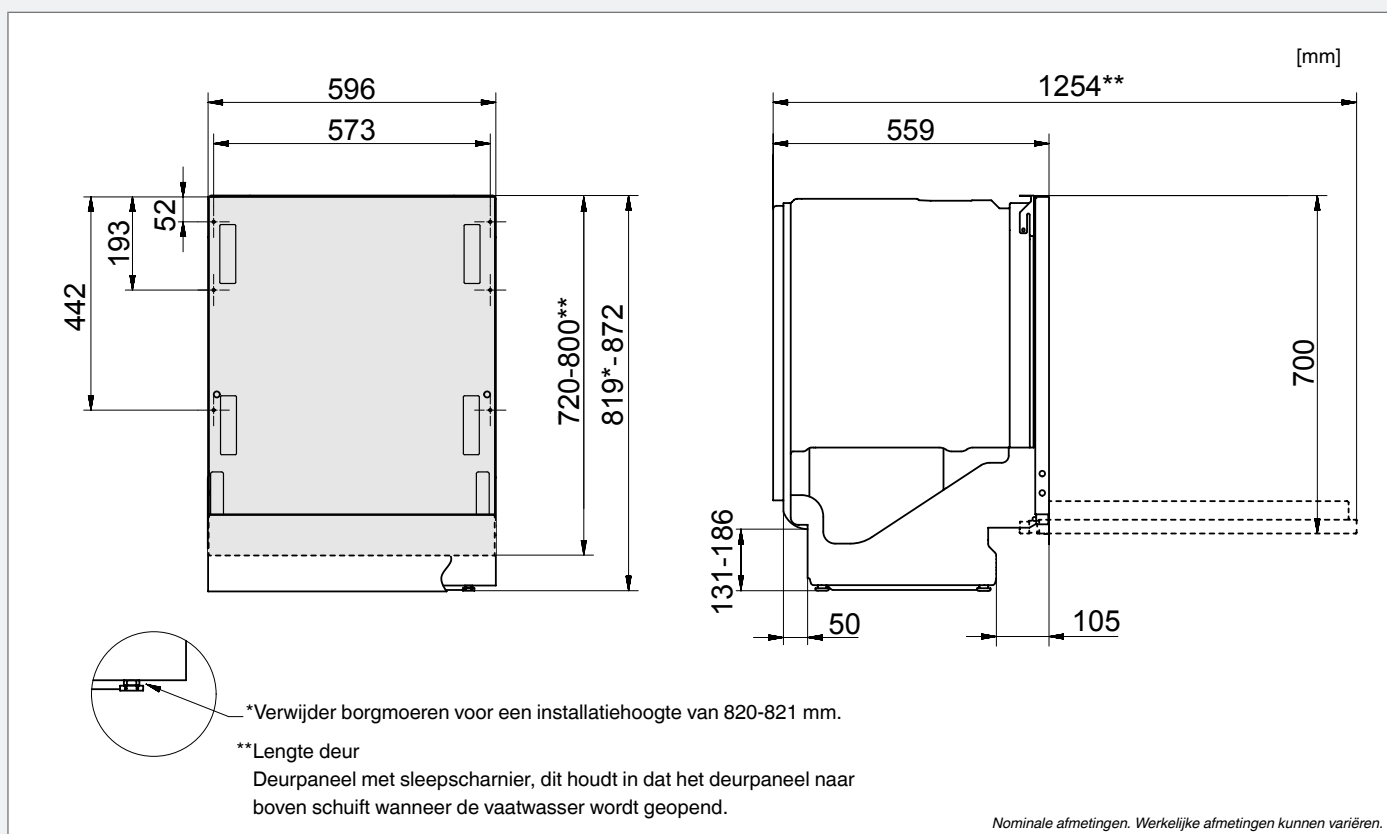

Het is belangrijk dat u de onderstaande instructies en aanwijzingen goed doorleest en opvolgt. Voer de installatie en aansluiting uit volgens de afzonderlijke installatievoorschriften.

Veiligheidsinstructies

- Aansluitingen op elektriciteit, water en afvoer moeten door een erkende vakman worden uitgevoerd.
- Volg altijd de geldende voorschriften op voor water, afvoer en elektriciteit.
- Wees voorzichtig tijdens de installatie! Draag beschermende handschoenen! Er moeten altijd twee mensen zijn!
- Plaats een lekbak op de vloer onder de vaatwasser om schade door waterlekage te voorkomen.
- Voordat u de vaatwasser op zijn plaats schroeft, dient u deze te testen door het Spoel programma te draaien. Controleer of de vaatwasser zich met water vult en dit weer afvoert. Controleer ook of er geen aansluitingen lekken.

WAARSCHUWING!

Draai de watertoevoer dicht wanneer u bezig bent met de installatie van de vaatwasser!

Bij werkzaamheden moet de stekker uit het stopcontact worden getrokken of moet de stroom worden uitgeschakeld!

Instellingen

- De afmetingen van de uitsparing en aansluitingen vindt u in de separate installatievoorschriften. Controleer of alle afmetingen kloppen voordat u met installeren begint. Let op dat de hoogte van het front aangepast kan worden aan andere uitrusting.
- Zorg voor een stevige ondergrond waarop de vaatwasser wordt geplaatst. Stel de voetjes af, zodat de vaatwasser waterpas staat. Draai de borgmoeren vast.
- Bevestig de beschermfolie (meegeleverd in de zak met documenten) aan de onderzijde van het werkblad. De beschermfolie beschermt het werkblad tegen vocht.

- Controleer of de machine zo is geïnstalleerd dat de deur zonder problemen open gaat, anders kan het zijn dat het deurslot niet goed werkt.
- Er zijn sterkere deurveren verkrijgbaar voor vaatwassers met een ingebouwde houten deur. Er zijn verschillende veren beschikbaar voor allerlei soorten houten deuren. Deurveren zijn verkrijgbaar bij de leverancier die u de vaatwasser heeft verkocht.

Afvoeraansluiting

Zie de afzonderlijke installatievoorschriften voor de benodigde gegevens.

De vaatwasser is geschikt voor installatie in een verhoogde uitsparing (ten behoeve van een ergonomische werkhoogte). Dit betekent dat de vaatwasser dusdanig geplaatst kan worden, zodat de afvoerslang naar een lager niveau loopt dan de onderkant van de vaatwasser, bijvoorbeeld door deze direct naar een afvoerput te leiden. De vaatwasser is uitgerust met een ingebouwde terugloopbeveiliging die voorkomt dat de machine tijdens de wascyclus zonder water komt te zitten.

De afvoerslang kan ook worden aangesloten op een aansluitnippel op de sifon van de gootsteen. Deze aansluitnippel moet een inwendige diameter hebben van minimaal 14 mm.

De afvoerslang mag worden uitgeschoven tot maximaal 2,5 m (de totale lengte van de afvoerslang mag niet meer zijn dan 4,5 m). Eventuele koppelingen en aansluitbuizen moeten een binnendiameter hebben van minimaal 14 mm. Idealiter moet de afvoerslang echter worden vervangen door een nieuwe slang zonder koppelingen.

Geen enkel onderdeel van de afvoerslang mag meer dan 950 mm boven de onderkant van de vaatwasser uitkomen.

Zorg ervoor dat de afvoerkabel niet geknikt is.

Aansluiting op watertoevoer

Gebruik uitsluitend de bij de vaatwasser meegeleverde toevoerslang. Gebruik geen oude slangen of andere reserveslangen.

De toevoerleiding moet worden voorzien van een waterkraan (afsluitkraan). De waterkraan moet goed toegankelijk zijn, zodat het water kan worden afgesloten als de vaatwasser verplaatst moet worden.

Wanneer de installatie eenmaal klaar is, kan de waterkraan worden aangezet. Wacht even tot de waterdruk zich heeft opgebouwd. Controleer of de aansluiting waterdicht is.

Aansluiting op koudwatertoevoer

Sluit de vaatwasser aan op de koudwatertoevoer indien het gebouw wordt verwarmd met olie, elektriciteit of gas.

Aansluiting op warmwatertoevoer

Sluit de vaatwasser aan op de warmwatertoevoer (max. 70 °C) indien het gebouw wordt verwarmd met een energiezuinige warmtebron zoals stadsverwarming, zonne-energie of geothermische energie. De keuze van een warmwateraansluiting verkort de afwastijd en verlaagt het energieverbruik van de vaatwasser.

LET OP!

Overschrijd de toegestane temperatuur van het toegevoerde water niet. Diverse materialen in bepaald kookgerei kunnen niet tegen hoge temperaturen. Zie Breekbare vaat in het hoofdstuk Inruimen van de vaatwasser.

Elektrische aansluiting

Informatie over de elektrische aansluiting vindt u op het typeplaatje. Deze specificatie moet overeenkomen met de stroomvoorziening.

De vaatwasser moet op een geaard stopcontact aangesloten zijn.

De wandcontactdoos moet buiten het installatiegebied worden geplaatst, zodanig dat deze na het plaatsen van de vaatwasser eenvoudig toegankelijk is. Maak geen gebruik van een verlengsnoer!

LET OP!

Reparaties en onderhoud op het gebied van veiligheid of prestaties moeten door een gekwalificeerd persoon worden uitgevoerd.

Lees het hoofdstuk Problemen verhelpen voordat u contact opneemt met de klantenservice. Wanneer u een probleem heeft dat u niet kunt verhelpen moet u contact opnemen met uw dichtstbijzijnde dealer, zie www.asko.com.

Wanneer u contact opneemt moet u de gegevens verstrekken die op het typeplaatje staan alsmede het artikelnummer (1) en het serienummer (2).

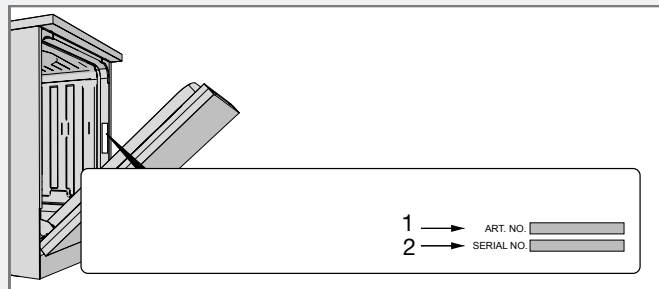

Informatie voor testinstituut

Vraag informatie van het testinstituut via e-mail dishwashers@appliance-development.com.

De aanvraag moet de gegevens bevatten die op het typeplaatje staan alsmede het artikelnummer (1) en het serienummer (2).

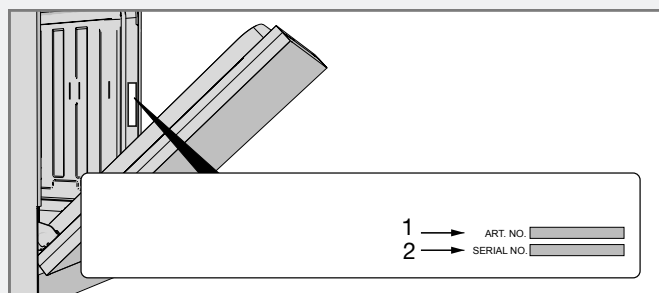

Beknopte handleiding

1.

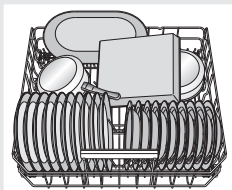

Korven beladen

(Zie pagina 6.)

Spoel het serviesgoed niet af met stromend water voordat u het in de vaatwasser plaatst. Verwijder alleen even de grote voedselresten voordat u de vaatwasser laadt.

2.

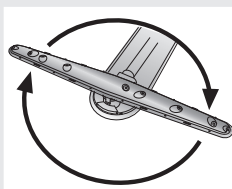

Controleer dat de sproeiarmen vrij kunnen draaien

Controleer of de waterkraan openstaat.

Niet vergeten! Leeg het groffilter en reinig het fijnfilter wanneer dat nodig is. (Zie pagina 16.)

3.

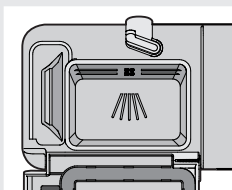

Voeg vaatwasmiddel toe

Het zeepbakje heeft een kleiner bakje voor de voorwas en een ander bakje voor de hoofdwash. (Zie pagina 9.)

4.

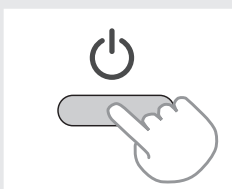

Houd de hoofdschakelaar ingedrukt totdat het display oplicht

5.



Controleer/voeg glansspoelmiddel en zout toe

Vul zout en glansspoelmiddel bij voor een goed was- en droogresultaat. (Zie pagina 4.)

💧 Vul glansspoel

✳️ Vul zout bij

6.

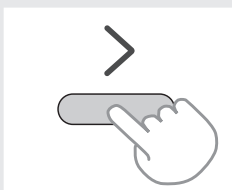

Kies een programma, programmamodus en gewenste opties

(Zie pagina 10.)

7.

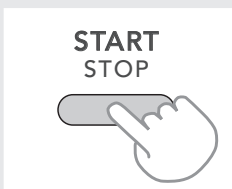

Druk op Start/Stop, sluit de deur

ASKO