

Hisense

life reimagined

NL (NL) (BE) (LU)

GEDETAILEERDE GEBRUIKSAANWIJZINGEN

VOOR DE WASDROGER

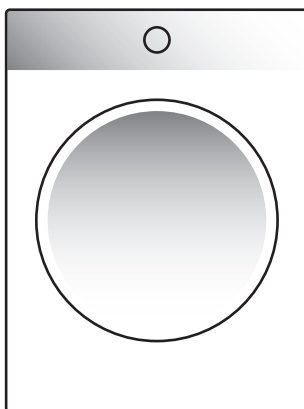

In deze gebruiksaanwijzing komt u symbolen tegen die het volgende betekenen:



INFORMATIE!

Informatie, advies, tip of aanbeveling



WAARSCHUWING!

Waarschuwing – algemeen gevaar



ELEKTRISCHE SCHOK!

Waarschuwing – elektrische schok



HEET OPPERVLAK!

Waarschuwing – gevaar heet oppervlak



BRANDGEVAAR!

Waarschuwing – brandgevaar



Het is belangrijk de gebruiksaanwijzing aandachtig te lezen.

Inhoudsopgave

WAARSCHUWINGEN VOOR DE VEILIGHEID	5
Gevaar van een heet oppervlak	11
Veiligheid	12
BESCHRIJVING VAN DE WASDROGER	13
Technische gegevens	14
Bedieningspaneel	15
PLAATSING EN AANSLUITING	17
Keuze van de ruimte	17
Plaatsing van de wasdroger	17
Openen van de deur van de droger (bovenaanzicht)	18
Instelling van de pootjes van de droger	20
Afvoer van het condenswater	21
Aansluiting op het elektriciteitsnet	22
Verplaatsing en transport	23
VOOR HET EERSTE GEBRUIK	24
Het apparaat verbinden met de app ConnectLife	25
DROGEN IN STAPPEN (1 - 6)	27
Stap 1: Neem de labels op het wasgoed in acht	27
Stap 2: Wasgoed bereiden voor het drogen	28
Inschakeling van de droger	29
Vullen van de droger	30
Stap 3: Keuze droogprogramma	31
Programma tabel	32
De droger op afstand bedienen met de app	34
Stap 4: Extra functies selecteren	35
Instellingen met behulp van twee knoppen die tegelijkertijd worden ingedrukt	37
Tabel van extra functies	40
Stap 5: Starten droogprogramma	42
Stap 6: Einde droogprogramma	42
ONDERBREKING EN VERANDERING VAN HET PROGRAMMA	43
Onderbreking	43
Verandering programma/functie	43
Wasgoed toevoegen na de start van het programma	43
Opslaan van de persoonlijke instellingen	44
Menu van persoonlijke instellingen	44
Overzicht van het aantal uitgevoerde droogcycli	44
REINIGING EN ONDERHOUD	45
Reiniging van het deurfilter	46
Filter van de warmtepomp reinigen	47
Reiniging van de warmtewisselaar	49
Legen van het reservoir voor condenswater	50
Reiniging van de droger	51
PROBLEMEN OPLOSSEN	52
Wat te doen ...?	52
Fouten- en storingentabel	52

Geluiden	55
Service	56
TIPS VOOR HET DROGEN EN EEN ZUINIG GEBRUIK VAN DE DROGER	57
TABEL VAN GEBRUIKSWAARDEN	58
9 kg	58
Standby stand	59
ENERGIELABEL PRODUCT EN PRODUCTFICHE	60
AFDANKEN	62

WAARSCHUWINGEN VOOR DE VEILIGHEID



Lees verplicht voor de ingebruikname van de droger de gebruiksaanwijzing aandachtig door.

Neem de droger niet in gebruik, als u de gebruiksaanwijzing niet heeft doorgelezen en begrepen.

De droger is bestemd om te worden gebruikt door personen (ook kinderen) met verminderde lichamelijke of geestelijke vermogens of zonder ervaring en kennis. Deze personen moeten instructie krijgen over het gebruik van de droger van personen die verantwoordelijk zijn voor hun veiligheid.

De gebruiksaanwijzing is aangepast voor verschillende types/modellen van drogers, daarom kan het gebeuren dat instellingen en uitrusting worden beschreven die uw droger niet bezit.

De maximale droogcapaciteit in kg (droog gewicht) staat aangegeven op het typeplaatje.

Het niet naleven van de aanwijzingen voor gebruik heeft een verkeerd gebruik van de machine tot gevolg, wat kan leiden tot schade aan het wasgoed, de droger of letsel van de gebruiker. De gebruiksaanwijzing moet in de buurt van de machine worden bewaard.

Instructies voor gebruik zijn verkrijgbaar via de klantenservicecentra van Hisense.

De droger is uitsluitend bestemd voor huishoudelijk gebruik. Indien de droger wordt gebruikt voor beroeps, commerciële of professioneel gebruik of ieder ander gebruik behalve voor in de huishouding of als de droger wordt gebruikt door iemand anders dan de consument, zal de garantieperiode gelijk zijn aan de periode, vastgesteld volgens de wet.

Neem de gebruiksaanwijzing voor plaatsing van de droger van Hisense en de aansluiting op het elektriciteitsnet in acht. (zie hoofdstuk PLAATSING EN AANSLUITING«).

Alle ingrepen aan de machine voor onderhoud of reparatie moeten worden uitgevoerd door erkende deskundigen. Ondeskundige reparatie kan leiden tot ongelukken en fouten in de werking.

ELEKTRISCHE SCHOK!

Om gevaar te voorkomen, mag een **beschadigd netsnoer** alleen vervangen worden door de fabrikant, een servicemonteur of een geautoriseerd persoon.

Wacht voordat u de wasdroger aansluit op het elektriciteitsnet eerst twee uur om de machine op kamertemperatuur te laten komen.

WAARSCHUWING!

Het is niet toegestaan de droger aan te sluiten via een uitwendige tijdinrichting zoals een programmaklok of op een elektriciteitsnet dat door de leverancier regelmatig wordt in en uitgeschakeld.

Het is niet toegestaan de droger aan te sluiten met een verlengsnoer.

Sluit de droger niet aan op een stopcontact bestemd voor een scheerapparaat of haardroger.

Gebruik in geval van een defect alleen reserveonderdelen van gemachtigde fabrikanten.

In geval van verkeerde aansluiting, verkeerd gebruik of verkeerd onderhoud aan de droger door een ongemachtigde persoon, komen reparatiekosten voor rekening van de gebruiker zelf en vallen niet onder de garantie.

Gebruik altijd slangen die zijn bijgeleverd bij de wasdroger.

De ruimte, waarin u de droger plaatst moet geventileerd zijn en een temperatuur hebben tussen 15°C en 25°C.

Plaatsing van de wasdroger op de wasmachine moet door minstens twee personen worden uitgevoerd.

Plaats de droger op een rechte, stabiele en harde (betonnen) ondergrond.

De droger mag niet worden geplaatst achter deuren die op slot kunnen, achter schuifdeuren of deuren die scharnieren hebben aan de tegenovergestelde zijde van de deur van de droger. Plaats de droger zodanig in de ruimte, dat de deur gemakkelijk kan worden geopend.

De ventilatieopeningen moeten altijd vrij zijn.

Plaats de droger niet op een langharig tapijt, aangezien dit de luchtcirculatie kan belemmeren.

De lucht in de omgeving van de droger mag geen stofdeeltjes bevatten.

De ruimte, waar de machine is geplaatst moet goed geventileerd zijn, om de terugvoer van gassen van gasapparaten met open vuur (haard) tegen te gaan.

Vezels mogen zich niet ophopen rond de droger.

Houd ventilatieopeningen in de behuizing van het apparaat of in de ingebouwde structuur, vrij van obstakels.

De droger mag niet direct tegen de wand of een naburig element worden geplaatst.

Wacht na plaatsing 24 uur voordat u de machine aanzet. Als het nodig is de droger bij het transport neer te leggen, leg hem dan op de linkerzijde, van voren gezien.

Het is niet toegestaan om wasgoed dat niet schoon is, in de droger te drogen.

Wasgoed met vlekken van olie, aceton, alcohol, olieproducten, vlekkenverwijderaars, terpentijn, was en middelen voor het verwijderen van was, moeten (voor het drogen in de droger eerst met warm water en een wasmiddel worden gewassen in de wasmachine.

Kledingstukken met latex, rubber delen, douchemapjes en badmutsen of ondergoed met schuimrubber mogen niet in de droger worden gedroogd.

Gebruik wasverzachters of soortgelijke producten uitsluitend overeenkomstig de aanwijzingen van de fabrikant.

 **BRANDGEVAAR!**

Verwijder alle voorwerpen uit de zakken, zoals aanstekers en lucifers.

De werking van de droger wordt onderbroken bij verstopping van de slang voor het condenswater (zie hoofdstuk »ONDERBREKING EN VERANDERING VAN HET PROGRAMMA/Volle condenswaterbak«).

Leeg eerst de bak voor het condenswater voordat u de droger wilt verplaatsen of opslaan in een onverwarmde ruimte.

Reinig de filters na iedere droogbeurt. Als u het filter verwijderd hebt, moet u hem voor iedere volgende droogbeurt verplicht weer terugdoen.

Gebruik geen oplos- of reinigingsmiddelen die de droger kunnen aantasten of beschadigen (neem de aanwijzingen en waarschuwingen in acht van de fabrikant van de reinigingsmiddelen).

Voeg nooit chemische middelen of parfumerie producten toe in de condensbak (zie hoofdstuk »BESCHRIJVING VAN DE WASDROGER en LEGEN VAN HET RESERVOIR VOOR CONDENS WATER«).

Trek na het droogproces de stekker van de wasdroger uit de wandcontactdoos!

De droger met luchtverwarming maakt gebruik van het systeem van warmtepomp.

Het systeem bestaat uit een compressor en een warmtewisselaar. Bij het aanzetten van de droger kan de werking van de compressor (geluid van vloeistof) of het overvloeien van koelvloeistof tijdens het werken wat luidruchtiger zijn. Dit is geen teken van defect en heeft geen invloed op de levensduur van de wasdroger. Het geluid zal bij de werking van de wasdroger geleidelijk minder worden.

Gebruiksmateriaal valt niet onder de garantie, kleinere afwijkingen in kleur, verhoging van het geluidsniveau als gevolg van de ouderdom van de machine en esthetische fouten aan de onderdelen hebben geen invloed op de functionaliteit en veilige werking van de droger.

 **WAARSCHUWING!**
Kinderbeveiliging

Laat kinderen niet met de wasdroger spelen.

Kinderen, jonger dan drie jaar mogen zich niet in de nabijheid van de droger bevinden, tenzij zij onder toezicht staan.

Toegang tot de droogtrommel moet voor kinderen en huisdieren onmogelijk worden gemaakt.

Controleer voordat u de deur van de droger sluit altijd eerst of er zich in de droger niets anders bevindt dan wasgoed (een kind zou bijv. in de trommel van de droger kunnen zijn gekropen en van binnenuit de deur hebben gesloten).

Schakel de Kinderbeveiliging in. Zie hoofdstuk »STAP 4: KEUZE VAN AANVULLENDE FUNCTIES/Kinderbeveiliging«.

De droger is gemaakt overeenkomstig alle voorgeschreven veiligheidsstandaarden.

Deze droger mag slechts worden gebruikt door kinderen van 8 jaar en ouder of door personen met verminderde geestelijke, lichamelijke en zintuigelijke vermogens of die niet beschikken over de juiste ervaring en kennis, maar dan alleen als ze steeds onder adequaat toezicht staan en de juiste instructies hebben ontvangen voor een veilig gebruik van de droger en op de hoogte zijn gebracht over de gevaren van onjuist gebruik.

Zorg ervoor dat kinderen niet met de machine spelen.

Laat kinderen de machine niet reinigen of onderhoudswerkzaamheden uitvoeren zonder adequaat toezicht.

Gevaar van een heet oppervlak



HEET OPPERVLAK!

Bij hogere temperaturen bij het drogen kan het glas van de deur sterk verwarmen. Zorg ervoor dat u zich niet verbrandt. Kinderen mogen niet in de buurt van de deur spelen.

Tijdens de werking van de droger kan de achterwand sterk verhit raken. Zorg ervoor dat de droger helemaal afkoelt voordat u de achterwand aanraakt.

Als u tijdens het programma de deur opent, kan het wasgoed nog erg heet zijn en bestaat het gevaar dat u zich verbrandt.

Onderbreek nooit het drogen voor het einde van het droogproces; als u dit wel doet, bedenk dan bij het uithalen van de was uit de trommel dat het wasgoed nog zeer heet kan zijn. Haal het wasgoed snel uit de trommel en spreid het uit, zodat het zo snel mogelijk kan afkoelen.

Veiligheid



BRANDGEVAAR!

In de wasdroger kunt u alleen wasgoed drogen dat gewassen is in water. U mag geen wasgoed drogen dat gewassen of gereinigd is in ontvlambare reinigingsmiddelen (zoals benzine, trichloorethyleen enz.) vanwege explosiegevaar.

Als u kleding heeft gereinigd met industriële reinigingsmiddelen of chemicaliën mag u ze **niet** in de wasdroger **drogen**.

De droger is met een schakelaar beveiligd tegen oververhitting. Deze schakelt de machine uit als de temperatuur te hoog wordt.

Als het stoffilter verstopt raakt, kan dit de automatische uitschakeling van de droger door oververhitting tot gevolg hebben. Reinig het filter en wacht tot de droger is afgekoeld en probeer hem dan weer opnieuw aan te zetten. Als de droger het dan nog niet doet, bel dan de servicedienst.

Zorg dat het koelmiddelcircuit niet beschadigd raakt.

Het koelmiddel R290 in dit apparaat is milieuvriendelijk maar wel brandbaar. Het kan ontbranden als het in contact komt met open vuur of ontstekingsbronnen. Houd open vuur en ontstekingsbronnen daarom uit de buurt van het apparaat.

BESCHRIJVING VAN DE WASDROGER

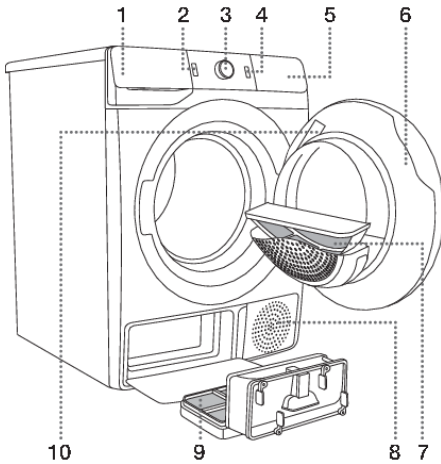

VOORKANT

1. Reservoir voor condenswater
2. Aan/uit toets
3. Programmamekeuzeknop
4. Start/pauze toets
5. Bedieningspaneel
6. Deur
7. Stoffilter
8. Luchtopening
9. Filter van de warmtepomp
10. Typeplaatje

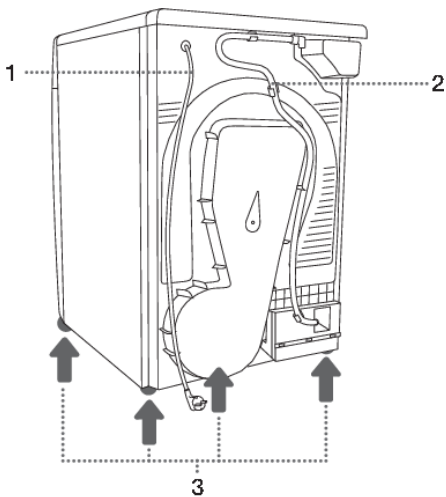

ACHTERKANT

1. Aansluitsnoer
2. Slang voor afvoer condenswater
3. Instelbare pootjes

Technische gegevens

(afhankelijk van het model)

Het typeplaatje met gegevens over de droger bevindt zich aan de binnenzijde van de deur van de droger (zie hoofdstuk »BESCHRIJVING VAN DE WASDROGER«).

Breedte	600 mm
Hoogte	850 mm
Diepte wasdroger (a)	625 mm
Diepte bij gesloten deur	653 mm
Diepte bij open deur (b)	1134 mm
Gewicht	XX/YY kg (afhankelijk van model)
Nominale spanning	Zie typeplaatje
Zekering	Zie typeplaatje
Aansluitvermogen	Zie typeplaatje
Hoeveelheid koelmiddel	Zie typeplaatje
Type koelmiddel	R290
Maximale vulling	Zie typeplaatje

Type radioapparatuur (afhankelijk van het model)	HL3215STG HLW3215-TG HLW3215-TG01
Wi-Fi	
Frequentiebereik	2.4000 GHz - 2.4835 GHz
Maximaal uitgangsvermogen	≤10 dBm/MHz (EIRP) (antenneversterking <10 dBi)
Maximale antenneversterking	Versterking: 0 dBi
Bluetooth	
Frequentiebereik	2.400 GHz - 2.4835 GHz
Drageruitgang	6 dBm (≤ 10 dBm)
Emissietype	F1D

Hisense verklaart dat de hierboven beschreven apparatuur voldoet aan de richtlijn 2014/53/EU.

Typeplaatje

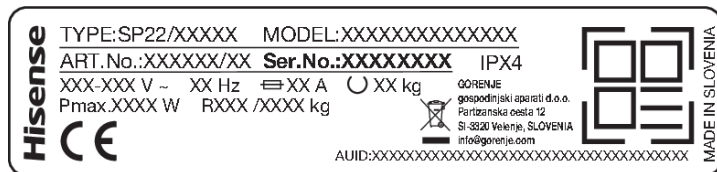

Bedieningspaneel

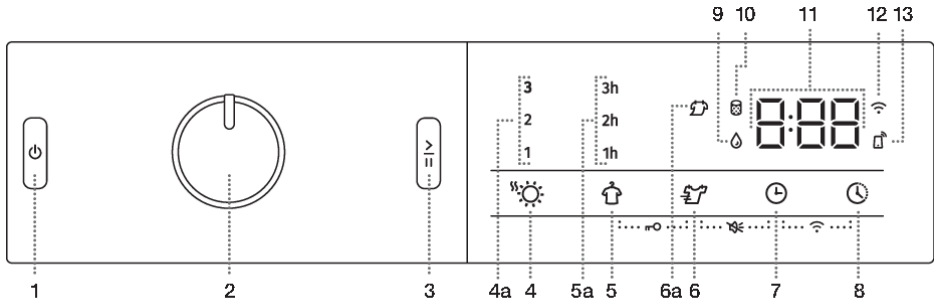

1	TOETS AAN/UIT Voor het in en uitschakelen van de wasdroger.
2	KNOP VOOR PROGRAMMA KEUZE
3	TOETS START/PAUZE Voor starten en onderbreken van het programma. Bij het opstarten of tijdens pauze knippert de achtergrondverlichting van de knop; wanneer het programma is gestart en bezig is, brandt het continu.
4	EXTRA DRY ☀️ (MATE VAN DROOGHEID) Het symbool brandt wanneer de functie is geselecteerd. 4a Met de extra functies (1,2,3) kan een hogere droogtegraad worden ingesteld en kan de droogtijd worden verlengd.
5	ANTI CREASE 🧢 (TEGEN KREUKEN) 5a De geselecteerde werkingduur van de functie gaat branden.
5+6	Kinderslot AAN/UIT Druk 3 seconden op positie 5+6.
6	BREEZE DRY 🌬️ (LAGERE TEMPERATUUR) Optie om te drogen bij een lagere temperatuur. 6a Het symbool licht op wanneer de functie BREEZE DRY wordt geselecteerd.
6+7	Geluid AAN/UIT Druk 3 seconden op positie 6+7.
7	TIME DRY 🕒 (TIJDGESTUURD DROGEN) Optie om een droogtijd in te stellen.
8	DELAY END 🕒 (HET EINDE VAN HET DROOGPROGRAMMA UITSTELLEN) Optie om de tijd in te stellen waarop het drogen eindigt.
7+8	De Wi-Fi-verbinding IN-/UITSCHAKELEN 📶 Druk op de toetsen 7+8.
9	Oplichten symbool 💧 CONDENSATERBANK LEGEN
10	Oplichten symbool 🗑️ FILTER REINIGEN

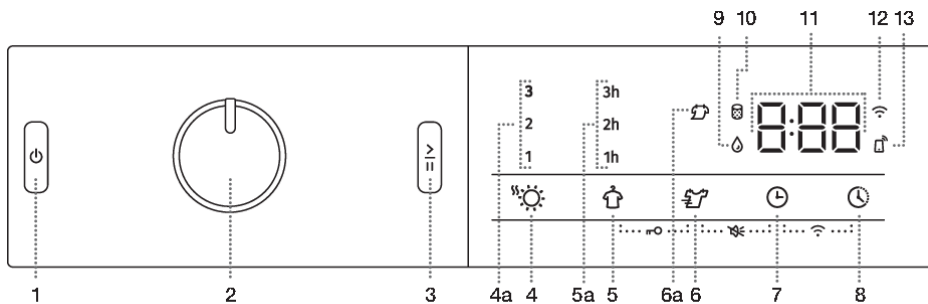

11	Het volgende wordt weergegeven op het DISPLAY : <ul style="list-style-type: none"> • Beschikbare functies; • Resterende tijd tot voltooiing van het programma; • Informatie voor de gebruiker.
12	Het symbool CONNECT  (VERBINDING) laten branden
13	Het symbool REMOTE START laten branden  Het symbool brandt altijd wanneer REMOTE START (STARTEN OP AFSTAND) is ingeschakeld, ook wanneer het apparaat niet aan staat of in de stand-bymodus staat.

PLAATSING EN AANSLUITING



INFORMATIE!

Verwijder de hele verpakking. Zorg er bij verwijdering van de verpakking voor dat u de machine niet beschadigt met een scherp voorwerp.

Keuze van de ruimte

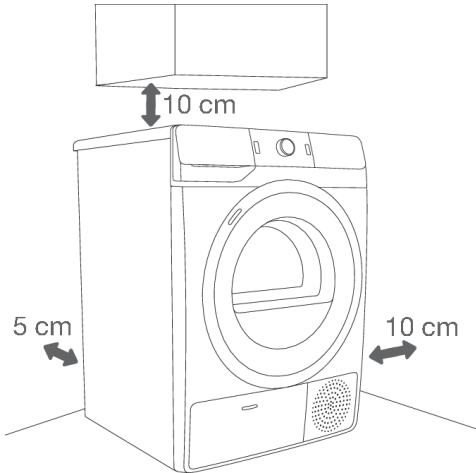

INFORMATIE!

De droger mag geen wanden of naburige elementen aanraken. Voor optimale werking raden wij aan de minimale afstanden tot de wanden in acht te nemen zoals aangegeven in de figuur, in het tegenovergestelde geval kan de machine oververhit raken.



INFORMATIE!

Het ventilatierooster aan de achterzijde en de luchtopening aan de voorzijde moeten altijd open zijn.

De ruimte waarin u de droger plaatst, moet voldoende geventileerd zijn, met een temperatuur tussen 15°C en 25°C. Bij gebruik van de droger bij een lagere omgevingstemperatuur kan zich condens verzamelen binnenin de droger. Plaats de droger niet op een plaats waar het kan vriezen. Door bevroren water in de condensbak en de pomp kan de droger beschadigd raken.

De wasdroger geeft warmte af, plaats hem daarom niet in een te kleine ruimte, aangezien het drogen door de begrensde hoeveelheid lucht langer zal duren.

De verlichting in de ruimte moet geschikt zijn voor een juiste aflezing van de gegevens van het display van de bedieningseenheid.

Plaatsing van de wasdroger

Als u een droger van Hisense heeft met de juiste (dezelfde) afmetingen, kunt u deze op een wasmachine van Hisense plaatsen met verplicht gebruik van de vacuüm pootjes en een wandbevestigingsbeugel. U kunt de droger ook naast de wasmachine plaatsen (figuur 1 en 3).

Als uw Hisense wasmachine kleiner is (minimale diepte 545 mm) dan uw Hisense wasdroger, dan moet de wasdrogersteun worden aangeschaft (figuur 2). Het gebruik van de vacuümvoetjes is essentieel!

Extra onderdelen (drogersteun (a), vacuümpootjes (b) (indien niet meegeleverd) en wandbevestigingsbeugel (c)) kunnen worden gekocht bij het servicecentrum.

Het oppervlak van plaatsing moet schoon en recht zijn.

De Hisense wasmachine, waarop u de droger wilt plaatsen, moet het gewicht van de Hisense droger kunnen dragen (zie hoofdstuk »BESCHRIJVING VAN DE DROGER/Technische gegevens«).

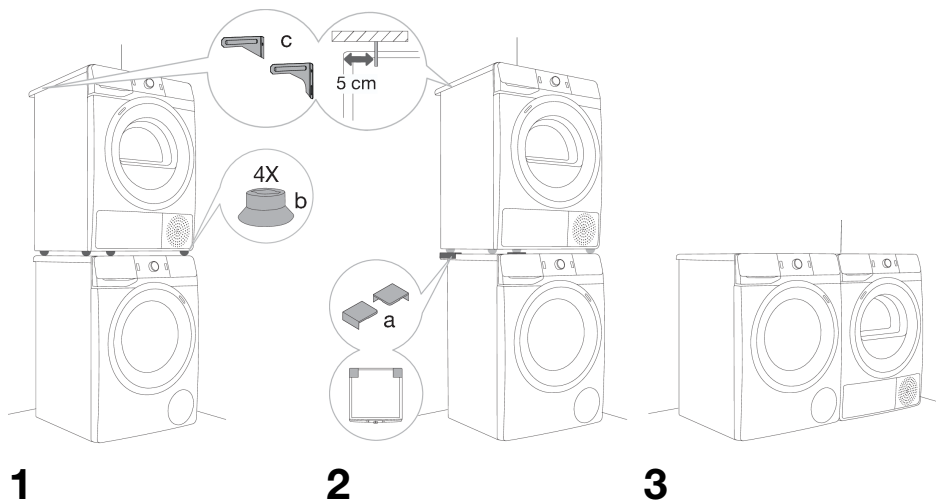

INFORMATIE!

Plaatsing van de wasdroger op de wasmachine moet door minstens twee personen worden uitgevoerd.

Openen van de deur van de droger (bovenaanzicht).

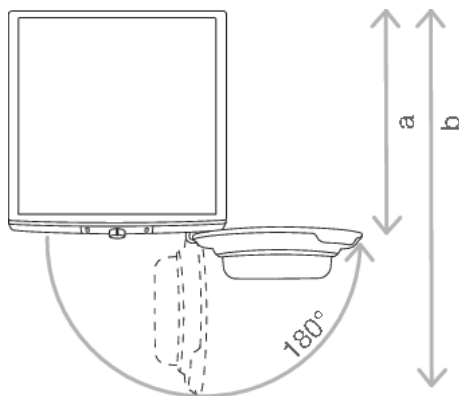

Zie hoofdstuk »BESCHRIJVING VAN DE WASHING MACHINE/Technische gegevens«.

a = 625 mm

b = 1134 mm

⚠ WAARSCHUWING!

De droger mag niet worden geplaatst achter deuren die op slot kunnen, achter schuifdeuren of deuren die scharnieren hebben aan de tegenovergestelde zijde van de deur van de droger. Plaats de droger zodanig in de ruimte, dat de deur gemakkelijk kan worden geopend.

⚠ WAARSCHUWING!

Plaats de droger niet op een langharig tapijt, aangezien dit de luchtcirculatie kan belemmeren.

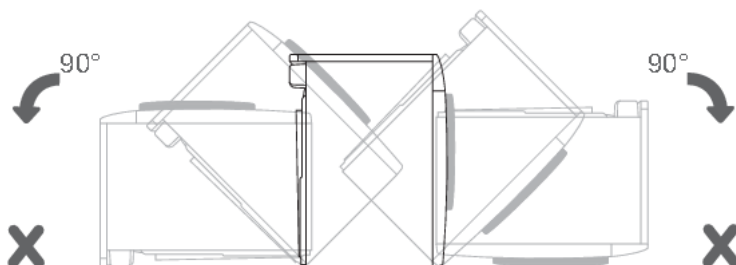
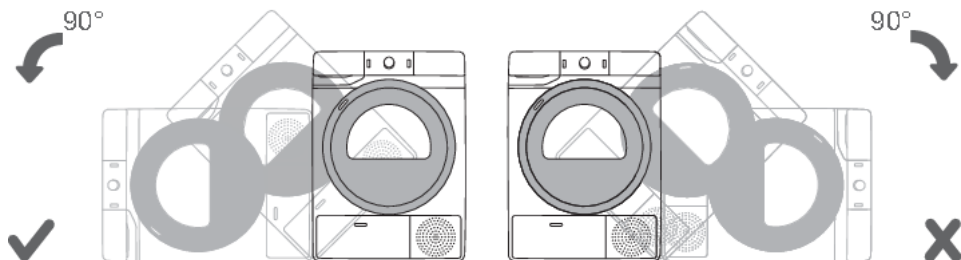



💡 INFORMATIE!

Zet na de installatie de droger nog niet aan, maar laat deze 24 uur rusten. Als tijdens het transport of servicebeurt het toestel op zijn kant moet worden gelegd, leg het dan op de linkerkant van voren gezien.

Instelling van de pootjes van de droger

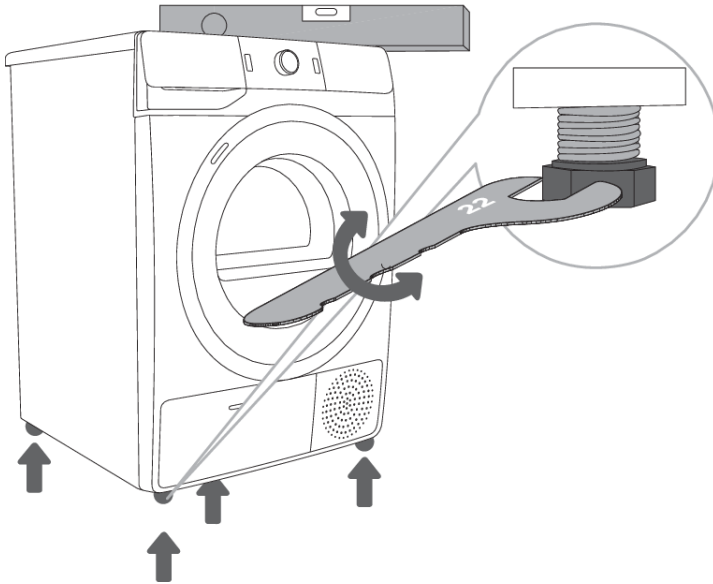
Zet de droger in de lengte en de breedte waterpas door aan de verstelbare pootjes te draaien die een instelling mogelijk maken van +/- 1 cm. Gebruik een waterpas en een steeksleutel nr. 22.



-  **INFORMATIE!**
De vloer, waar de droger op geplaatst wordt, moet schoon en droog zijn, anders kan de droger gaan glijden. Reinig ook de verstelbare pootjes.
-  **INFORMATIE!**
De droger moet recht en stabiel staan op een harde ondergrond.
-  **INFORMATIE!**
De oorzaak van vibraties, het verplaatsen van de droger en een luidruchtige werking kan liggen in een onjuiste instelling van de verstelbare pootjes. Onjuist ingestelde pootjes vallen niet onder de garantie.
-  **INFORMATIE!**
Soms treden tijdens de werking van de droger ongewone of sterkere geluiden op, die voor de droger ongewoon zijn en in de meeste gevallen het gevolg zijn van een onjuiste plaatsing van de droger.

Afvoer van het condenswater

Het controlelampje wijst er tijdens het drogen op (op het display licht het symbool  op) dat de condenswaterbak vol zit en geleegd moet worden.

Het legen van de bak voor condenswater kunt u voorkomen door de afvoer voor condenswater aan de achterzijde van de droger direct in een afvoer te leiden.

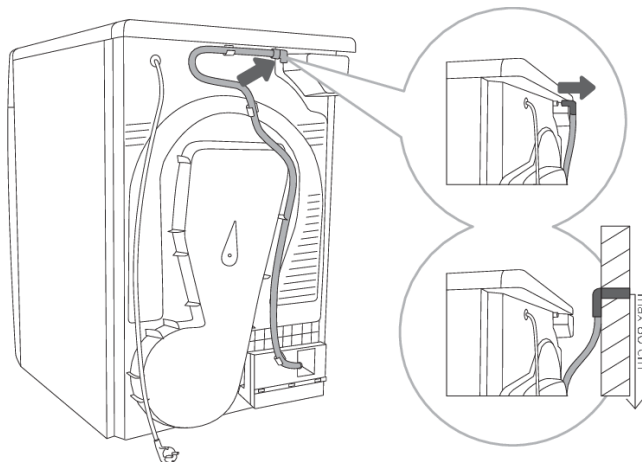

1 Neem de slang uit de houder aan de achterzijde van de machine (links onder het deksel).

2 Plaats de slang in een afvoer die zich maximaal 80 cm van de grond mag bevinden.

INFORMATIE!

In het geval u de slang voor het condenswater in een afvoerkanaal heeft geleid, zorg er dan voor dat de slang goed bevestigd is. Hierdoor voorkomt u mogelijke overstroming, wat onverwachte schade kan veroorzaken.

WAARSCHUWING!

Gebruik altijd slangen die zijn bijgeleverd bij de wasdroger.

Aansluiting op het elektriciteitsnet

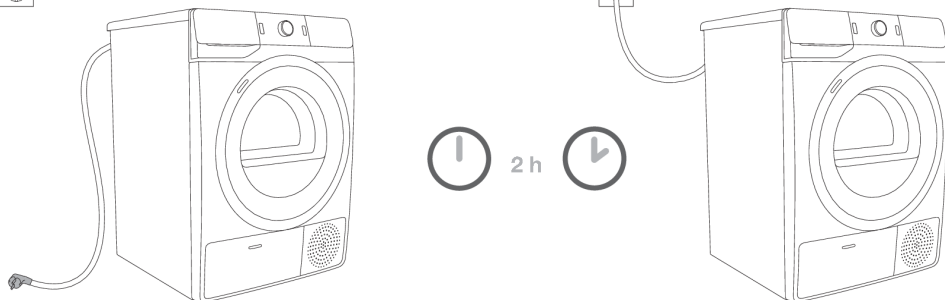

ELEKTRISCHE SCHOK!

Wacht voordat u de wasdroger aansluit op het elektriciteitsnet eerst twee uur om de machine op kamertemperatuur te laten komen.

Sluit de droger aan op een geaard stopcontact. Na de plaatsing moet de wandcontactdoos vrij toegankelijk zijn en van randaarde zijn voorzien (in overeenstemming met de geldende voorschriften).

Gegevens over uw wasdroger bevinden zich op het typeplaatje (zie hoofdstuk »BESCHRIJVING VAN DE WASDROGER/Technische gegevens«).



ELEKTRISCHE SCHOK!

Wij bevelen een overspanningsbeveiliging aan voor bescherming tegen bliksemsinslag.



WAARSCHUWING!

Het is niet toegestaan de droger aan te sluiten met een verlengsnoer.



INFORMATIE!

Sluit de droger niet aan op een stopcontact bestemd voor een scheerapparaat of haardroger.



INFORMATIE!

Onderhoud en reparaties in verband de veiligheid en prestatie van de machine moeten worden uitgevoerd door erkende deskundigen.



INFORMATIE!

Een beschadigd aansluitsnoer mag alleen worden vervangen door een erkende installateur.

Verplaatsing en transport

Na iedere droogcyclus blijft er in de droger een kleine hoeveelheid condenswater achter. Schakel de droger in en kies een van de programma's en laat de droger een halve minuut draaien. Op deze manier wordt het overtollige water uit de machine gepompt en worden zo beschadigingen aan de machine tijdens het transport voorkomen.

Draag of leg de droger bij zijdelings optillen of transport op de linkerzijde.



ELEKTRISCHE SCHOK!

Na het transport moet de droger voor aansluiting op het elektriciteitsnet minstens 2 uur rusten. Plaatsing en aansluiting moet worden uitgevoerd door een gekwalificeerd persoon.



INFORMATIE!

Als het vervoeren of verplaatsen van de machine niet volgens de aanwijzingen verloopt moet de machine voor het opnieuw in werking stellen 24 ur rusten.

In het tegenoverstelde geval kan defect ontstaan aan het systeem van de warmtepomp. Dit valt niet onder de garantie.

Let op dat u het koelsysteem niet beschadigt (zie hoofdstuk »PLAATSING EN AANSLUITING/ Plaatsing wasdroger«).



ELEKTRISCHE SCHOK!

Voor de aansluiting van de droger moet men verplicht eerst de gebruiksaanwijzingen aandachtig doorlezen. Het verhelpen van defecten of reclamaties die zijn ontstaan door een onjuiste aansluiting of gebruik van de droger vallen niet onder de garantie.



INFORMATIE!

De aandrijfsnaar mag alleen worden vervangen door de fabrikant of een erkend servicemonteur die beschikt over de originele reserveonderdelen OPTIBELT EPH 1906, code 104265; OPTIBELT 8 EPH 1941, code 160165; POLY-V 7PH 1956 HUTCHINSON, code 562038; HUTCHINSON 8 PHE 1942, code 270313 (afhankelijk van het model).

VOOR HET EERSTE GEBRUIK

Controleer of dat de droger is losgekoppeld van het elektriciteitsnet open vervolgens de deur door de linkerzijde van de deur naar u toe te trekken (figuur 1 en 2).

Reinig voor het eerste gebruik de trommel van de droger met een zachte doek en wat water (figuur 3).

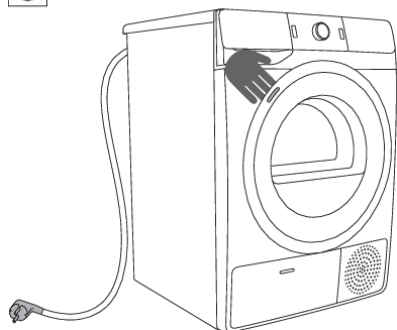

1

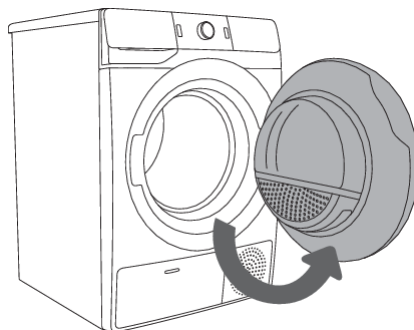

2

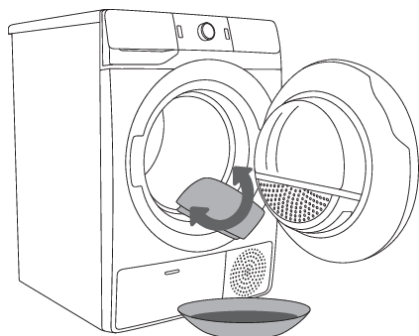

3



WAARSCHUWING!

Gebruik geen oplosmiddelen of reinigingsmiddelen die de droger kunnen beschadigen (neem de aanwijzingen van de fabrikant van het reinigingsmiddel in acht).

Het apparaat verbinden met de app **ConnectLife**

ConnectLife is een Smart Home-platform dat mensen, apparaten en services met elkaar verbindt. De **ConnectLife**-app bevat geavanceerde digitale services en onderhoudsvrije oplossingen waarmee de gebruikers hun apparaten kunnen bewaken en bedienen, meldingen van een smartphone kunnen ontvangen en software kunnen bijwerken (de ondersteunde functies kunnen variëren afhankelijk van uw apparaat en uw regio/land).

Om uw slimme apparaat te kunnen verbinden, hebt u een eigen Wi-Fi-netwerk (alleen netwerken met 2,4 GHz worden ondersteund) nodig en een smartphone waarop de **ConnectLife**-app is geïnstalleerd.



Scan de QR-code of zoek naar **ConnectLife** in uw favoriete appstore om de **ConnectLife**-app te downloaden.

1. Installeer de **ConnectLife**-app en maak een account aan.
2. Ga in de **ConnectLife**-app naar het menu »Apparaat toevoegen« en selecteer het juiste type apparaat. Scan vervolgens de QR-code, die u kunt vinden op het typeplaatje van het apparaat. U kunt het AUID-/SN-nummer ook handmatig invoeren.
3. De app leidt u vervolgens door het hele proces van het verbinden van het apparaat met uw smartphone.
4. Als de verbinding tot stand is gebracht, kunt u het apparaat op afstand bedienen via de mobiele app.

Handige tips voor uw smartphone

Waar vind ik de QR-code voor de apparaten die de app nodig heeft tijdens het installatieproces?

U vindt de QR-code in de garantiedocumentatie of op het typeplaatje van uw apparaat.

Hoe schakel ik WiFi in op het apparaat?

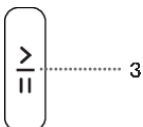

Controleer of het apparaat is ingeschakeld. De positie van de programmakeuzeknop is niet van belang. Voer daarna de volgende handelingen uit:

- Open het menu Voeg apparaten toe in de **ConnectLife**-app.
- Volg de instructies in de **ConnectLife**-app om uw telefoon met het apparaat te koppelen en het apparaat toe te voegen aan uw Wi-Fi-netwerk.
 - Selecteer het type apparaat.
 - Scan de QR-code (deze kunt u vinden in de garantiedocumentatie of op het typeplaatje van uw apparaat).
- Houd de toetsen (7+8) op het apparaat tegelijkertijd ingedrukt totdat op het display  wordt weergegeven. Er wordt een aftelklok van 5 minuten gestart.
- Instructies in de **ConnectLife**-app begeleiden u door de stappen voor het invoeren van de juiste gegevens om uw apparaat aan te sluiten op uw thuisnetwerk.

Hoe kan het apparaat op afstand worden gestart?

Zet de programmakeuzeknop op **ConnectLife/REMOTE CONTROL** (afstandsbediening).

Druk op de toets (3) START/PAUZE (de deur moet gesloten zijn).

Hoe kan ik een gebruiker toevoegen?

Controleer of het apparaat is ingeschakeld. De positie van de programmakeuzeknop is niet van belang. Voer daarna de volgende handelingen uit:

- Open het menu Voeg apparaten toe in de **ConnectLife**-app.
- Volg de instructies in de **ConnectLife**-app om de telefoon te koppelen met het apparaat.
 - Selecteer het type apparaat.
 - Scan de QR-code (deze kunt u vinden in de garantiedocumentatie of op het typeplaatje van uw apparaat).
- Houd de toetsen (7+8) op het apparaat tegelijkertijd ingedrukt totdat op het display  wordt weergegeven. Er wordt een aftelklok van 3 minuten gestart.
- Daarna kunt u de instelling in de app voltooiën en bevestigen.

Hoe kan ik gebruikers verwijderen (UnPair)?

Als u alle gebruikers wilt verwijderen, moet u de toetsen (7+8) ingedrukt houden totdat u op het display  ziet staan. Bevestig uw selectie door op de toets START/PAUZE (3) te drukken.

INFORMATIE!

Met deze stap worden alle actieve gebruikers van het apparaat verwijderd. Als u het apparaat daarna weer op afstand wilt kunnen bedienen, moet u de stappen voor het uitvoeren van een gebruiker  opnieuw uitvoeren.

Welke WiFi-routers kunnen worden gebruikt?

Alleen 2,4 GHz-netwerken worden ondersteund. Als de **ConnectLife**-app tijdens het instellen uw lokale netwerk niet kan vinden, controleer dan het volgende:

- uw router werkt op de 2.4GHz-frequentie,
- uw netwerk niet is verborgen, en
- het signaal sterk genoeg is.

Hebt u nog meer vragen?

Ga naar onze website op www.connectlife.io of neem contact met ons op via hello@connectlife.io.

De software op afstand upgraden

Controleer in de **ConnectLife**-app op software-updates.

DROGEN IN STAPPEN (1 - 6)

Stap 1: Neem de labels op het wasgoed in acht

Gewoon wassen; Gevoelige was					
	Max. Wassen 95°C		Max. Wassen 40°C		Handwas
	Max. Wassen 60°C		Max. Wassen 30°C		Wassen niet toegestaan
Bleken					
	Bleken in koud water		Bleken niet toegestaan		
Chemisch reinigen					
	Chemisch reinigen met alle middelen		Petroleum R11, R113		
	Chemisch reinigen met kerosine, in zuivere alcohol en in R113		Chemisch reinigen niet toegestaan		
Strijken					
	Heet strijken max. 200°C		Heet strijken max. 100°C		
	Heet strijken max. 150°C		Strijken niet toegestaan		
Drogen					
	Neerleggen op recht oppervlak		Hoge temp.		
	Nat ophangen		Lage temp.		
	Ophangen		Niet in de droogtrommel drogen		

Stap 2: Wasgoed bereiden voor het drogen

1. Verdeel het wasgoed op soort en dikte van het textiel (zie PROGRAMMA TABEL).
2. Sluit alle knopen en ritssluitingen, maak koorden en strikken vast en keer zakken binnenstebuiten.
3. Doe heel gevoelige was in een daarvoor bestemde linnen waszak.
(De speciaal daarvoor bestemde waszak van textiel is apart leverbaar.)

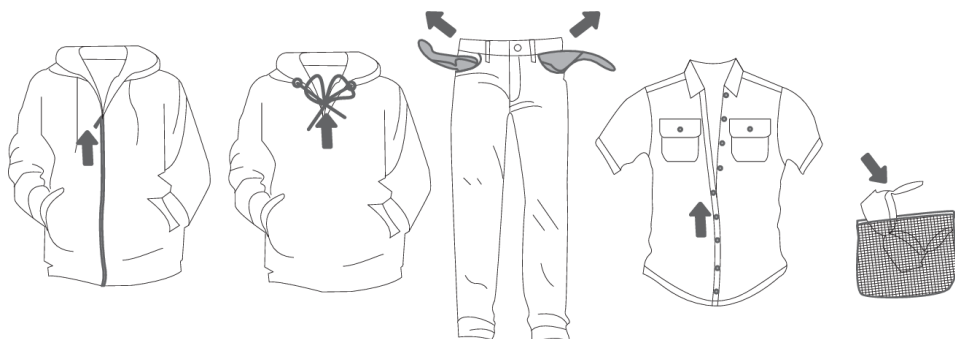

Het drogen van wasgoed uit gevoelige materialen die van vorm kunnen veranderen wordt afgeraden. Aangezien sommige materialen kunnen beschadigen is het niet toegestaan de volgende soorten wasgoed te drogen met de droger:

- leren kleding en andere producten uit leer,
- kleding, bewerkt met was of soortgelijke bewerking,
- kleding met grotere houten, plastic of metalen delen,
- kleding met glitters,
- kleding met delen die kunnen roesten.

Inschakeling van de droger

Koppel het aansluitsnoer aan het elektriciteitsnet via de wandcontactdoos.

Met een druk op toets (1) **AAN/UIT** wordt de droger ingeschakeld (figuur 1).

Bij sommige modellen wordt ook de trommel van de droger verlicht (figuur 2).

(Het lampje in de droger is niet geschikt voor andere doeleinden.)

INFORMATIE!

Het lampje in de trommel van de droger mag alleen vervangen worden door de fabrikant, servicemonteur of een ander gemachtigd persoon.

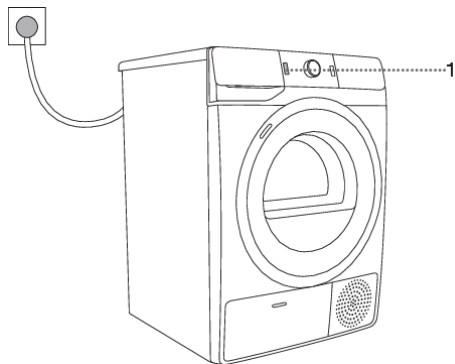

1

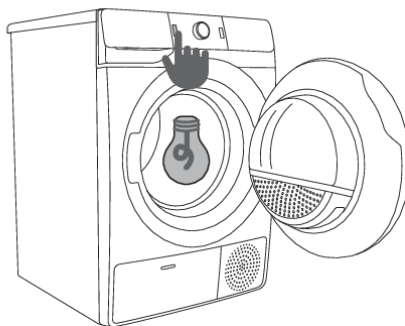

2

Vullen van de droger

Open de deur van de droger door deze naar u toe te trekken aan de linkerzijde van de deur (figuur 1).

Controleer of de trommel leeg is en doe vervolgens het wasgoed in de trommel (figuur 2).

Sluit de deur van de wasdroger (figuur 3).

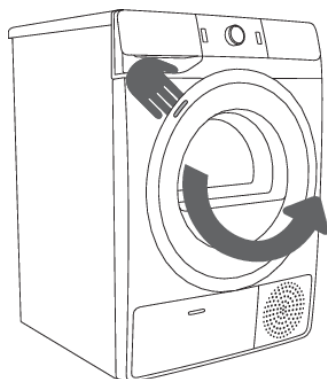

1

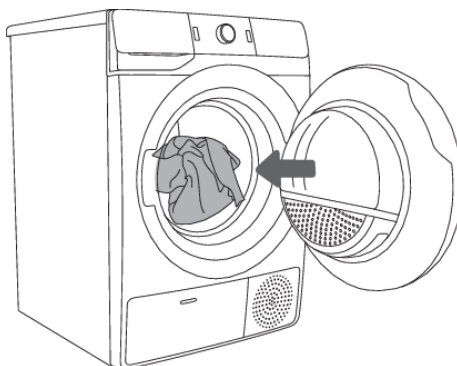

2

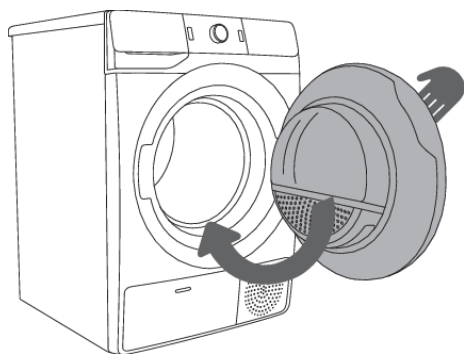

3

INFORMATIE!

Doe geen ongecentrifugeerd, nat wasgoed in de droger (het minimum aantal toeren van centrifugeren is 800 toeren/min).

Overlaad de trommel niet! Zie PROGRAMMA TABEL en let op uw nominale belasting zoals aangegeven op het typeplaatje.

Het wasgoed zal meer gekreukeld en niet gelijkmatig gedroogd zijn indien de trommel te vol is beladen.

 **INFORMATIE!**

In het geval van grotere stukken wasgoed (beddengoed, badlakens, tafelkleden, ...) doet u er goed aan deze eerst uit elkaar te halen voordat u ze in de trommel doet.

Stap 3: Keuze droogprogramma

Kies het **programma** door de knop (2) voor programmakeuze naar links of naar rechts te draaien (gezien het soort wasgoed en de mate van droogheid). Zie PROGRAMMA TABEL.

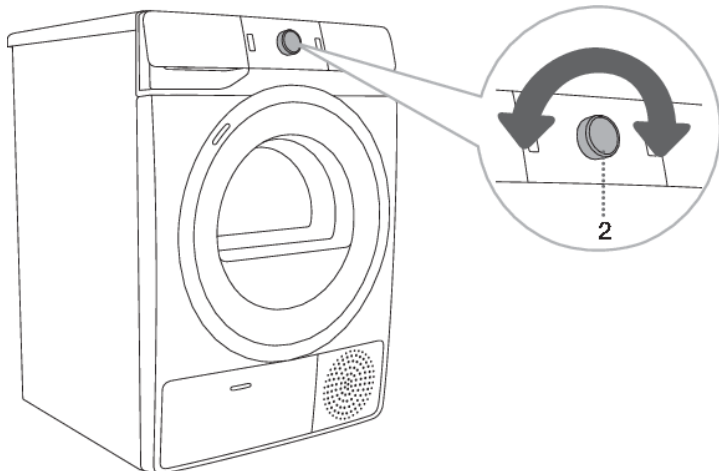

 **INFORMATIE!**

De programmakeuzeknop (2) draait tijdens de werking niet automatisch.

Programma tabel

Programma Mate van droogheid	Max. vul- ling	Omschrijving programma
Katoen Kastdroog Coton à ranger	9 kg	Programma wordt gebruikt voor dikkere, ongevoelige, katoenen was die na het drogen droog is en in de kast kan worden gevouwen.
Standaard* □ Standard	9 kg	Het programma wordt gebruikt voor ongevoelig, katoenen wasgoed van dezelfde dikte dat na het drogen droog is.
Strijkdroog A repasser	9 kg	Het programma wordt gebruikt voor niet-gevoelige katoenen was die na het drogen geschikt is om te strijken.
Mix (Gemeng wasgoed)	3,5 kg	Het programma wordt gebruikt voor het tegelijkertijd drogen van katoenen en synthetisch wasgoed.
Synthetisch Synthétiques	3,5 kg	Het programma wordt gebruikt voor het drogen van synthetisch en gemengd textiel.
Wol Laine	2 kg	Kort programma gemaakt om kleding van wol en zijde te drogen die volgens de instructies van de fabrikant helemaal moeten worden gedroogd.
Dons Duvet (Veren/Dons)	1,5 kg	Het programma wordt gebruikt voor het drogen van met dons gevuld textiel (kussens, dekbedden en winterjassen, ...). Droog grotere stukken apart en gebruik indien nodig de functie EXTRA DRY (EXTRA DROOG).
Opfrissen Lucht Rafrâichir Air	2 kg	Programma, waarbij het verwarmingselement is uitgeschakeld, is geschikt voor verfrissing en ventilatie van de was.
Beddengoed Literie	5 kg	Programma wordt gebruikt voor grotere stukken wasgoed die na het drogen droog moeten zijn. Aangepast draaien van de trommel voorkomt het in de knoop raken van het wasgoed.
Fijne was 🌀 Déliçats	1 kg	Het programma wordt gebruikt voor zeer gevoelige was uit synthetische vezels dat na het drogen nog enigszins vochtig kan zijn. Wij raden aan voor dit soort was een waszak te gebruiken. 1) Breeze Dry 🌀 drogen op een lagere temperatuur die vriendelijker is voor uw wasgoed.
Overhemden 🌀 Chemises	2 kg	Het programma wordt gebruikt voor het drogen van overhemden en bloezen. Aangepast draaien van de trommel voorkomt kreuken van het wasgoed. 1) Breeze Dry 🌀 drogen op een lagere temperatuur die vriendelijker is voor uw wasgoed.
Sportkleding 🌀 Textiles Sport	3 kg	Het programma wordt gebruikt voor kleding met membraan, voor sportkleding uit gemengde materialen en ademend textiel. 1) Breeze Dry 🌀 drogen op een lagere temperatuur die vriendelijker is voor uw wasgoed.

Programma Mate van droogheid	Max. vul- ling	Omschrijving programma
Tijd Durée (Tijddrogen)	4 kg	Het programma wordt gebruikt voor ongevoelige was die nog enigszins vochtig is en nog tot het einde gedroogd moet worden. Bij het tijddrogramma wordt de restvochtigheid niet automatisch herkend. Als het wasgoed na het drogen nog vochtig is, herhaal dan het programma; als wasgoed te droog is en daardoor gekreukeld en grof aanvoelt, is een te lange droogtijd gekozen.
Baby Care (Babykleding)	4 kg	Het programma wordt gebruikt voor het drogen van kinderkleding. Kleding, gedroogd op dit programma is gewoonlijk normaal droog.
Anti-Allergy  (Allergie/Antimicrobieel programma)	4 kg	Een langer droogprogramma en extra sterke verhitte van de stof leiden tot een hogere droogtemperatuur (boven 60°C) waardoor de hoeveelheid microben en allergenen op de kledingstukken afneemt. Dit droogprogramma mag niet worden gebruikt voor delicate kleding en items die niet geschikt zijn voor de wasdroger.
Start op afstand Départ à distance (Afstandsbediening)		Gebruik het programma Afstandsbediening om uw apparaat op afstand te bedienen (via uw telefoon). U kunt alle beschikbare programma's op uw apparaat selecteren (zie de hoofdstukken »VOOR HET EERSTE GEBRUIK/Uw apparaat voor het eerst verbinden met het Wi-Fi-netwerk« en »WASSTAPPEN/1-6/Step 3: De droger op afstand bedienen met de app«). Met de app kunt u ook extra programma's selecteren.

* Standaardprogramma voor katoenen wasgoed volgens de momenteel geldende verordening EU 392/2012

1) **BREEZEDRY**  Drogen van wasgoed op een lagere temperatuur dan normaal, om de kans op krimp te verminderen. Tijdens het droogproces wordt de temperatuur verlaagd door middel van een nauwkeurige regeling van de warmtepomp en een extra temperatuursensor. Daarom kan het krimpen van kleding met dit programma tot 50%¹⁾ minder zijn dan bij normaal drogen op een standaard droogtemperatuur (afhankelijk van de kledingstukken en het soort stof). Het programma is bedoeld voor kledingstukken die geschikt zijn voor drogen in een wasdroger.

¹⁾ Zoals getest in het laboratorium van de fabrikant; vergelijking tussen het droogprogramma **BREEZEDRY** en het standaard droogprogramma met een warmtepomp.

In geval uw wasgoed niet droog is volgens de gewenste mate van droogheid, gebruik dan de extra functies of een meer geschikt programma.

De droger op afstand bedienen met de app

INFORMATIE!

Zie het hoofdstuk 'DROGEN IN STAPPEN (1-6)', stap 1 en 2.

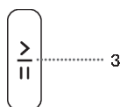

Ga op het apparaat als volgt te werk:

1. Sluit de deur van de droger.
2. Draai de programmakeuzeknop naar positie **ConnectLife/REMOTE CONTROL** (afstandsbediening).
3. Druk op de toets (3) **START/PAUZE**. Het symbool voor bediening op afstand **REMOTE START**  (STARTEN OP AFSTAND) gaat branden.

Het kan vervolgens gedurende de volgende 24 uur op afstand worden bediend (het apparaat schakelt over naar de stand-bystand).

Als de apparaatdeur wordt geopend, wordt **REMOTE CONTROL (ConnectLife)** uitgeschakeld.

Zet de bediening van het apparaat voort in de **ConnectLife**-app, waarin u kunt kiezen uit verschillende opties (zoals een programma selecteren, starten, in de gaten houden en stoppen, en andere extra instellingen).

INFORMATIE!

U kunt het droogproces met de app bedienen en in de gaten houden.

INFORMATIE!

U kunt het drogen onderbreken of beëindigen door in de app **STOP/PAUZE** te selecteren of door de deur van de droger te openen.

INFORMATIE!

U kunt het apparaat ook met uw telefoon bedienen als uw telefoon en het apparaat niet met hetzelfde Wi-Fi-netwerk zijn verbonden (de telefoon moet dan echter wel een actieve internetverbinding hebben). Dit betekent dat u uw apparaat ook kunt bedienen als u niet thuis bent.

INFORMATIE!

U kunt het apparaat vanaf meerdere apparaten bedienen. U kunt de werking van het apparaat controleren en bedienen met elke telefoon die met het apparaat is verbonden, ongeacht welke gebruiker het droogproces heeft gestart. Het apparaat kan gelijktijdig worden verbonden met en worden bediend door meerdere **ConnectLife** -gebruikersaccounts.

INFORMATIE!

Nadat u het apparaat vanaf uw telefoon hebt gestart, kan iemand die zich in de buurt van het apparaat bevindt de controle overnemen en het apparaat uitschakelen of bedienen. Als dit gebeurt, krijgt u hiervan een melding. U kunt het apparaat dan niet meer vanaf uw telefoon bedienen. Wilt u het apparaat weer vanaf uw telefoon bedienen, dan moeten alle verplichte stappen opnieuw worden doorlopen.

Stap 4: Extra functies selecteren



INFORMATIE!

De functie wordt met een druk op de gewenste positie in of uitgeschakeld (voor een druk op toets (3) START/PAUZE).

Wijzig de instellingen door op de geselecteerde functie te drukken (voordat u op de (3) START/PAUZE-toets drukt).

Functies die bij het gekozen droogprogramma veranderd kunnen worden, lichten gedeeltelijk op.

Bepaalde instellingen kunnen bij sommige programma's niet worden geselecteerd. Dergelijke instellingen lichten niet op en de knop knippert wanneer erop wordt gedrukt (zie FUNCTIETABEL).

Beschrijving van de oplichtende functies bij het gekozen droogprogramma:

- **Verlicht** (Basis/preset-instelling);
- **Gedimde verlichting** (Functies die kunnen worden gewijzigd) en
- **Onverlicht** (Functies die niet kunnen worden geselecteerd).

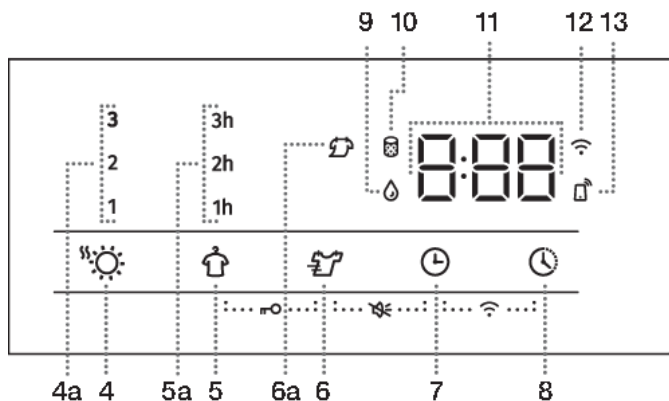

EXTRA DRY ☀️ (MATE VAN DROOGHEID)

Druk op de toets (4) **EXTRA DRY** (MATE VAN DROOGHEID) om de uiteindelijke droogtegraad en de droogtijd te wijzigen/verhogen. U kunt dit selecteren voordat het droogproces start.

U kunt kiezen uit drie niveaus van een hogere droogtegraad en een langere droogtijd. Met de extra functies (4a) (1, 2, 3) kan een hogere droogtegraad worden ingesteld en kan de droogtijd worden verlengd. Het indicatielampje naast de geselecteerde droogstand gaat branden.



ANTI CREASE 👕 (TEGEN KREUKEN)

Als het wasgoed niet direct na het drogen uit de droger wordt verwijderd, raden we u aan de functie (5) **ANTI CREASE** (TEGEN KREUKEN) te gebruiken. Deze functie dient u vóór het droogproces te selecteren.

Wanneer u de functie (5) **ANTI CREASE** (TEGEN KREUKEN) selecteert, kunt u kiezen tussen 1, 2 en 3 uur (5a) (het indicatielampje naast de geselecteerde functie gaat branden) of de functie uitschakelen. Als u de deur van de droger opent nadat de droogcyclus is voltooid, wordt de functie automatisch gedeactiveerd.



BREEZE DRY (LAGERE TEMPERATUUR)

Druk op de toets (6) **BREEZE DRY**  (LAGERE TEMPERATUUR) om te drogen bij een lagere temperatuur die vriendelijker is voor uw wasgoed. Het indicatielampje naast de door u geselecteerde functie gaat branden (6a).

Drogen van wasgoed op een lagere temperatuur dan normaal om de kans op krimp te verminderen. Tijdens het droogproces wordt de temperatuur verlaagd door middel van een nauwkeurige regeling van de warmtepomp en een extra temperatuursensor. Daarom kan het krimpen van kleding met dit programma tot 50% minder zijn dan bij normaal drogen bij een normale droogtemperatuur (afhankelijk van de kledingstukken en het soort stof).

Het programma is bedoeld voor kledingstukken die geschikt zijn voor drogen in een wasdroger.



TIME DRY (TIJDGESTUURD DROGEN)

Door op de toets (7) **TIME DRY** (TIJDGESTUURD DROGEN) te drukken, kunt u met het tijdprogramma de droogtijd instellen. De starttijd is 0:30. Elke keer dat u op de toets drukt, wordt de tijd verhoogd met 15 minuten. De maximale droogtijd is 4:00 uur.

Om de ingestelde droogtijd te resetten, drukt u op de positie **TIME DRY** (TIJDGESTUURD DROGEN) en houdt u deze drie seconden vast.



DELAY END (HET EINDE VAN HET DROOGPROGRAMMA UITSTELLEN)

U kunt de eindtijd van de droofase instellen op maximaal 24 uur, door kort of lang op de toets (8) **DELAY END** (HET EINDE VAN HET DROOGPROGRAMMA UITSTELLEN) te drukken.

Functie instellen:

- Kies het gewenste programma en de extra functies.
- Druk kort of lang op de toets (8) **DELAY END** (HET EINDE VAN HET DROOGPROGRAMMA UITSTELLEN) om de gewenste uitstelperiode voor het einde van de droogtijd in te stellen. U kunt deze tot 6 uur selecteren in stappen van 30 minuten en vervolgens tot 24 uur in stappen van 1 uur.
- De functie wordt geactiveerd wanneer op de (3) **START/PAUZE**-toets wordt gedrukt.

De wasdroger begint met het aftellen van de tijd. Wanneer het aftellen de ingestelde duur van het droogprogramma heeft bereikt (bijv. 2:30), start het droogprogramma automatisch.

Als de functie actief is, kunt u deze onderbreken door de toets (8) **DELAY END (HET EINDE VAN HET DROOGPROGRAMMA UITSTELLEN)** gedurende 3 seconden ingedrukt te houden. De droogcyclus start direct nadat de functie wordt onderbroken.

Voorbeeld van het instellen van deze functie:

Als u wilt dat het droogprogramma om 6:00 uur 's ochtends eindigt en het is nu 21:00 uur, stel dan de waarde bij **DELAY END (HET EINDE VAN HET DROOGPROGRAMMA UITSTELLEN)** in op 9 uur.

Instellingen met behulp van twee knoppen die tegelijkertijd worden ingedrukt

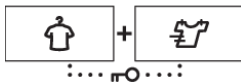
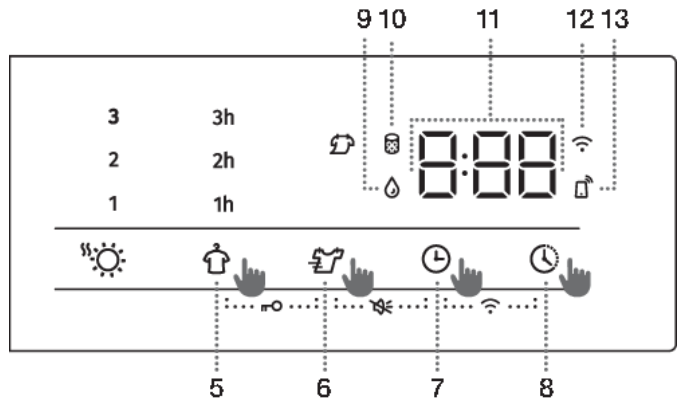

KINDERBEVEILIGING

Schakel het kinderslot in of uit door tegelijkertijd de toetsen (5) **ANTI CREASE** (TEGEN KREUKEN) en (6) **BREEZE DRY** (LAGERE TEMPERATUUR) minimaal 3 seconden ingedrukt te houden. Als u beide toetsen indrukt, wordt op het display (11) de animatie **Loc On/Loc OFF** (Slot aan/uit) gestart.

Als de kinderbeveiliging is ingeschakeld, kunt u geen enkel programma of extra functies veranderen. Alleen de functie van uitschakeling van de droger blijft actief, daarom moet de functie worden uitgeschakeld voordat u een nieuw programma kiest. U kunt de functie ook uitschakelen tijdens het droogproces.

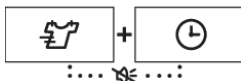

GELUID AAN/UIT

Schakel het geluid uit door tegelijkertijd de toetsen (6) **BREEZE DRY** (LAGERE TEMPERATUUR) en (7) **TIME DRY** (TIJDGESTUURD DROGEN) minimaal 3 seconden ingedrukt te houden. Als u beide toetsen indrukt, wordt op het display (11) de animatie **Vol On/Vol OFF** (Volume aan/uit) gestart.

Om het geluid opnieuw in te schakelen, drukt u tegelijkertijd op de posities (6) en (7) en houdt u deze minstens 3 seconden vast. Als u het geluid uitschakelt, klinkt er geen geluidssignaal aan het einde van een droogprogramma.

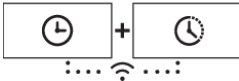

Wi-Fi-MENU

Met het Wi-Fi-menu kan verbinding met het apparaat worden gemaakt en de afstandsbedieningsfunctie worden gebruikt.



De positie van de programmakeuze knop is niet van belang.

Druk tegelijkertijd op de toetsen (7) **TIME DRY** (TIJDGESTUURD DROGEN) en (8) **DELAY END** (HET EINDE VAN HET DROOGPROGRAMMA UITSTELLEN) en houd deze ingedrukt totdat de gewenste instelling op het display wordt weergegeven.

INFORMATIE!

Als de functie **TIME DRY** of **DELAY END** is geactiveerd, kan het Wi-Fi menu niet worden bediend.

Mogelijke instellingen (afhankelijk van hoe lang de toetsen (7+8) ingedrukt worden gehouden):

- 0 - 3 seconden - hiermee kunt u de connectiviteit van het apparaat in- en uitschakelen.
- 3 - 6 seconden - **Con**
 - het apparaat kan gedurende 5 minuten worden verbonden met een Wi-Fi-netwerk.
- 6 - 9 seconden - **PAR**
 - het apparaat kan de komende 3 minuten worden verbonden met de **ConnectLife** -app. De functie is alleen actief als het apparaat al is verbonden met uw Wi-Fi netwerk.
- 9 - 12 seconden - **UnP**
 - hiermee worden alle gebruikers verwijderd.
- 12 seconden - of meer
Het apparaat wordt teruggezet in de oorspronkelijke staat.

INFORMATIE!

De functies **KINDERVEILIGHEID** en **GELUID UIT** kunnen gedurende 10 seconden na inschakeling van het apparaat niet worden geactiveerd of gedeactiveerd.



INFORMATIE!

Sommige functies van bepaalde programma's kunt u niet kiezen, in dat geval klinkt er een geluidssignaal en knippert een lichtje (zie TABEL VAN EXTRA FUNCTIES).

 **INFORMATIE!**

Na uitschakeling van de droger keren alle aanvullende instellingen terug naar de basisinstellingen, behalve van instelling van het geluidssignaal, de anti-kreuk instelling en de kinderbeveiliging.

Tabel van extra functies

Programma's	EXTRA DRY  (MATE VAN DROOGHEID)	ANTI CREASE  (ANTI-KREUK)	BREEZE DRY  (LAGE TEMPERatuur)	TIME DRY  (TIJDGESTUURD DRO- GEN)	DELAY END  (HET EINDE VAN HET DROOGPROGRAMMA UITSTELLEN)
Katoen Kastdroog Coton à ranger	•	•			•
Standaard*  Standard	•	•			•
Strijkdroog A repasser	•	•			•
Mix (Gemeng wasgoed)	•	•			•
Synthetisch Synthétiques	•	•			•
Wol Laine					
Dons Duvet (Veren/Dons)	•	•			•
Opfrissen Lucht Rafrâichir Air					
Beddengoed Literie	•	•			•
Fijne was  Déliçats	•	•	•		•
Overhemden  Chemises	•	•	•		•
Sportkleding  Textiles Sport	•	•	•		•
Tijd Durée (Tijddrogen)		•		•	
Baby Care (Babykleding)		•			•
Anti-Allergy  (Allergie/Antimicrobieel program- ma)	•	•			

- Mogelijkheid gebruik extra functies

In geval uw wasgoed niet droog is volgens de gewenste mate van droogheid, gebruik dan de extra functies of een meer geschikt programma.

Stap 5: Starten droogprogramma

Druk op de (3) **START/PAUZE**- toets.

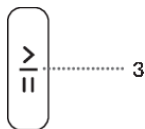

Op het display verschijnt (indien ingesteld) de tijd van de **RESTERENDE TIJD TOT VOLOOIING VAN HET PROGRAMMA** of **DELAY END** (HET EINDE VAN HET DROOGPROGRAMMA UITSTELLEN). Symbolen zijn verlicht op de geselecteerde functies.

Indien de **RESTERENDE TIJD TOT VOLTOOIING VAN HET PROGRAMMA** drie keer knippert op het display, en u een signaal hoort, dan betekent dit dat de deur van de droger openstaat of niet goed gesloten is. Sluit de deur van de droger en druk op de knop (3) **START/PAUZE** om het droogprogramma te hervatten.

Stap 6: Einde droogprogramma

Aan het einde van het droogprogramma verschijnt **End** »(Einde)« op het display, gaan de twee rode indicatielampjes branden, gaat het indicatielampje van de (3) **START/PAUZE**-toets knipperen en gaat het lampje voor het geselecteerde tijddisplay **ANTI CREASE** (TEGEN KREUK) (5a), indien geactiveerd of geselecteerd, knipperen.



1. Open de deur van de droger.
2. Reinig de filters (zie hoofdstuk »REINIGING« ...).
3. Neem het wasgoed uit de trommel.
4. Sluit de deur!
5. Zet de droger uit (druk op toets (1) **AAN/UIT**).
6. Leeg de condensbak.
7. Koppel het netsnoer los van het stopcontact.

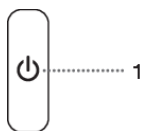

INFORMATIE!

Neem na afloop van het programma het wasgoed meteen uit de trommel om kreuken te voorkomen.

WAARSCHUWING!

De laatste droogcyclus omvat een afkoelfase zonder verwarming. Het zorgt ervoor dat het wasgoed aan het einde van het programma op de juiste temperatuur is en dat het uit de droger kan worden gehaald zonder het risico van aanraking van te warme kleding.

ONDERBREKING EN VERANDERING VAN HET PROGRAMMA

Onderbreking

Onderbreking van het programma

Met toets (3) START/PAUZE kunt u het programma onderbreken of verder gaan met het programma.

Als u het programma wilt stoppen en herroepen drukt u op toets (3) START/PAUZE en houdt u deze toets 3 seconden ingedrukt. Het gekozen programma stopt en de wasdroger zal nu beginnen af te koelen. De tijd van afkoelen is afhankelijk van het gekozen programma. Hierna kunt u opnieuw een droogprogramma instellen.

Open deur

Als u tijdens het drogen de deur opent, zal het droogproces worden onderbroken.

Als u de deur sluit en op de toets (3) START/PAUZE drukt, zal het droogproces verder gaan waar het was afgebroken.



HEET OPPERVLAK!

Bij het drogen wordt de deur van de machine heet. Pas op dat u zich bij het openen van de deur niet brandt.

Legen van het reservoir voor condenswater

Als de condenswaterbak vol is, wordt de droogcyclus onderbroken (het symbool  licht op).

Leeg de condensbak (zie hoofdstuk »REINIGING EN ONDERHOUD/leggen condenswaterbak«).

Met een druk op toets (3) START/PAUZE hervat u het drogen daar, waar het was onderbroken.

Uitval van elektriciteit

Bij hernieuwde instelling van de elektrische energie knippert het lampje op toets (3) START/PAUZE.

Druk om verder te gaan met drogen op toets (3) START/PAUZE.

Verandering programma/functie

Schakel de droger uit met een druk op toets (1) AAN/UIT, zet hem vervolgens weer aan door opnieuw op de toets (1) AAN/UIT te drukken en draai aan de knop (2) voor keuze van het gewenste programma of om een extra functie te kiezen.

Kies een ander programma/functie en druk opnieuw op toets (3) START/PAUZE.

Wasgoed toevoegen na de start van het programma

Open de deur van de droger en druk op toets (3) START/PAUZE. Doe het wasgoed in de trommel en druk op toets (3) START/PAUZE.



HEET OPPERVLAK!

Let er bij het toevoegen van de was op dat u zich niet brandt, als u de deur van de droger opendoet.

De droogtijd kan hierdoor worden verlengd.

Opslaan van de persoonlijke instellingen

De basisinstellingen kunt u veranderen.



Nadat u het programma en de aanvullende functies hebt geselecteerd, kunt u deze combinatie opslaan door gedurende één seconde de toets (3) START/PAUZE ingedrukt te houden. Ter bevestiging van uw keuze wordt de toets (3) START/PAUZE verlicht en klinkt er een geluidssignaal. Op het display (11) wordt kort het symbool "**Saved**" weergegeven.

Met een druk op toets (3) START/PAUZE begint u met drogen.

De veranderde combinatie wordt altijd weergegeven, als u de droger inschakelt.

Verandering van de opgeslagen combinaties voert u uit met dezelfde procedure.

Menu van persoonlijke instellingen

Schakel de droger in door op de (1) **AAN/UIT**-toets te drukken. Om het menu 'Persoonlijke instellingen' te openen, houdt u gedurende 3 seconden de toetsen (4) **EXTRA DRY** (MATE VAN DROOGHEID) en (6) **BREEZE DRY** (LAGERE TEMPERATUUR) tegelijkertijd ingedrukt. De symbolen **FILTER REINIGEN**  en **CONDENSWATERBAK** lichten op het display  op.

Op het display verschijnt het cijfer 1 dat de instellingsfunctie weergeeft. Door het draaien van knop (2) naar links of naar rechts kunt de kiezen welke functie u wilt veranderen. Nummer 1 betekent de instelling van het geluid en nummer 2 betekent het resetten van de Persoonlijke instellingen naar de fabrieksinstellingen. Als u binnen 20 seconden geen gewenste instelling kiest, keert het programma automatisch terug naar het basismenu.

Druk op de positie (5) **ANTI CREASE** (TEGEN KREUKEN) om de gewenste functies en de bijbehorende instellingen te bevestigen. Druk op de positie (4) **EXTRA DRY** (MATE VAN DROOGHEID) als u één stap terug wilt gaan.

Het volume heeft 4 standen (nr. 0 – uitgeschakeld geluid, nr. 1 – geactiveerde toets voor volume, nr. 2 – lager volume, nr. 3 – hoger geluidsvolume). De instelling van het geluid kunt u kiezen door de knop (2) voor de programmakeuze naar links of naar rechts te draaien en zo het volume te kiezen. De laagste stand betekent uitschakeling van het geluid.

Overzicht van het aantal uitgevoerde droogcycli

(afhankelijk van het model)

Het aantal uitgevoerde droogcycli wordt gedurende 3 seconden op het display weergegeven als u de stekker uit het stopcontact haalt, 10 seconden wacht en vervolgens de stekker weer in het stopcontact steekt. Na 3 seconden schakelt het apparaat over naar de stand-bymodus.

REINIGING EN ONDERHOUD



ELEKTRISCHE SCHOK!

U moet voor reiniging eerst de machine uitschakelen en hem loskoppelen van het elektriciteitsnet door de stekker uit het stopcontact te nemen.

De droger heeft een **filtersysteem**, samengesteld uit meerdere filters dat voorkomt dat ongerechtigheden in het systeem van de warmtewisselaar komt.

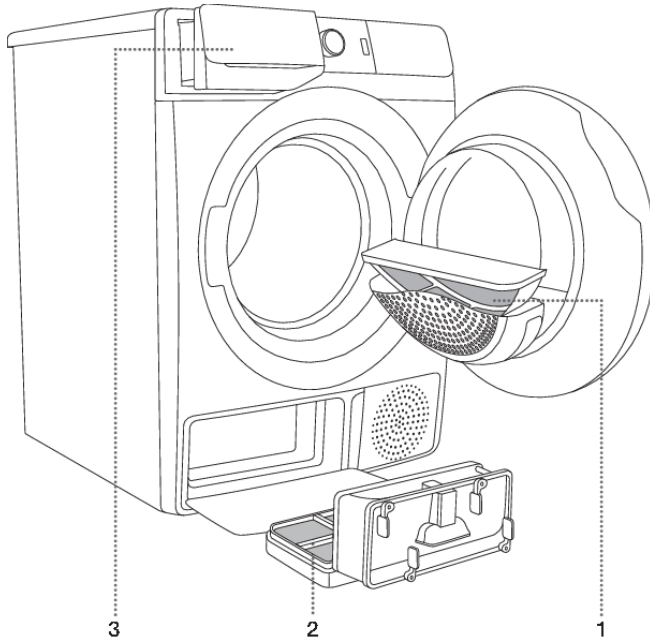

1 Stoffilter

2 Filter van de warmte-
pomp

3 Reservoir voor condens-
water



INFORMATIE!

De droger mag nooit werken zonder filters of met beschadigde filters, aangezien een overmatige hoeveelheid vezelresten een defect of een onjuiste werking kan veroorzaken van de droger.

Reiniging van het deurfilter



INFORMATIE!

Reinig het stoffilter na iedere droogbeurt.

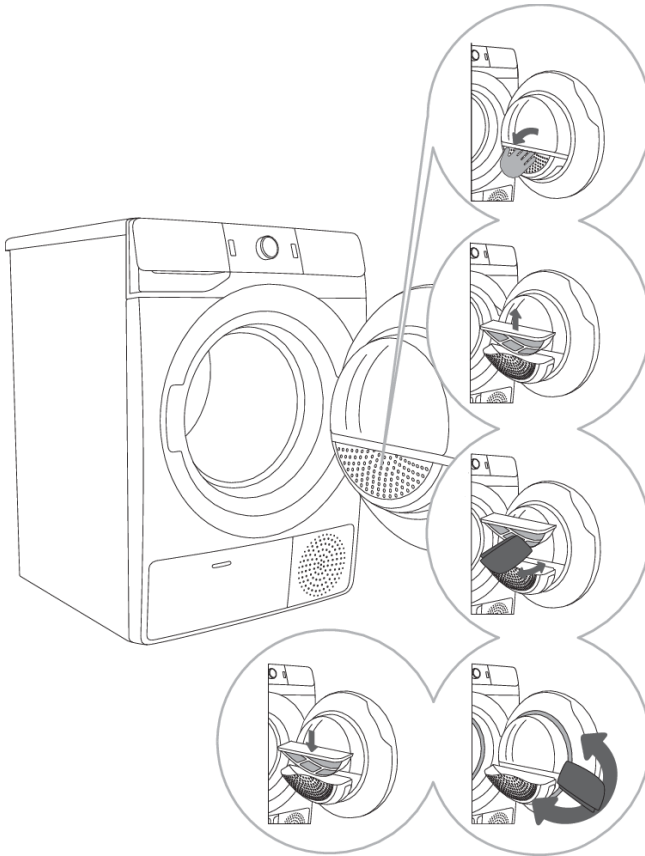

1 Open de behuizing van het filter.

2 Trek het filter eruit.

3 Ga met de hand of met een doek over het filter om vezels en draadjes van het filter te verwijderen.

4 Reinig zonodig het huis van het filter en de dichting van de deur.

5 Vervang het stoffilter en doe het filterhuis weer dicht.



INFORMATIE!

Let er bij het sluiten van het deksel van het filter op dat uw vingers niet bekneld raken.

Filter van de warmtepomp reinigen

INFORMATIE!

Tijdens het reinigen kan er wat water worden gemorst. Het wordt daarom aanbevolen om een absorberende doek op de vloer te leggen.

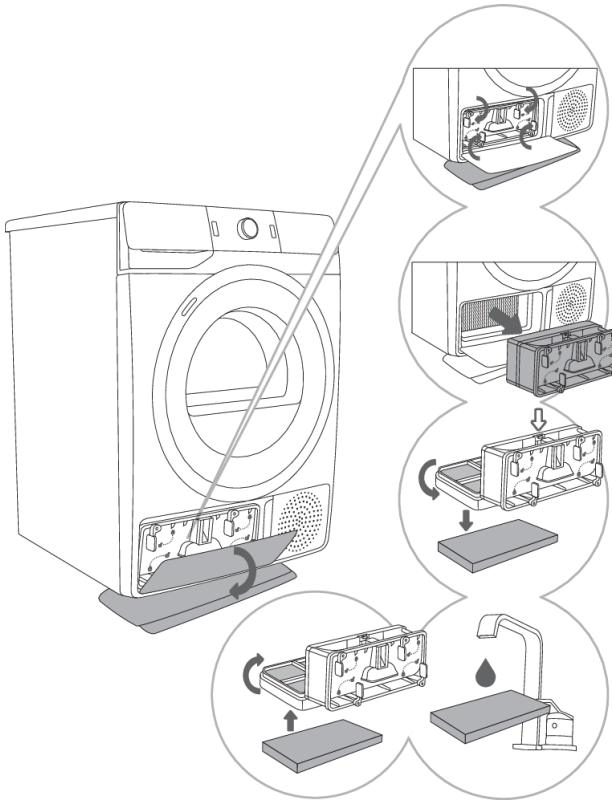

1 Open de buitenklep. Pak de hendels aan de binnenklep vast en draai deze zoals wordt aangegeven door de pijlen.

2 Verwijder de binnenklep samen met het filter van de warmtepomp.

3 Maak het voorste filtergedeelte los uit de filterbehuizing van de warmtepomp en open dit. Duw het schuimgedeelte van het filter uit de behuizing. Gebruik een vochtige doek om de filtermaas van de warmtepomp te reinigen.

4,5 Was het sponsfilter onder lopend water en droog het, of verwijder met een stofzuiger de stof en pluizen uit het filter. Plaats het schone sponsfilter terug in de filterbehuizing.

INFORMATIE!

Doe het schuimfilter terug in het huis van de warmtepomp en doe het buitendeksel dicht (druk hem naar boven in de machine, zodat hij vastklikt).

INFORMATIE!

Het filter moet correct in het vak worden geplaatst, anders kan verstopping of beschadiging ontstaan aan de warmtewisselaar die zich in de droger bevindt.

**INFORMATIE!**

Reinig het schuimfilter tenminste na iedere 5 droogbeurten.

Reiniging van de warmtewisselaar

WAARSCHUWING!

Raak de metalen binnendelen van de warmtewisselaar niet met blote handen aan. Gevaar van letsel door scherpe delen. Gebruik geschikte handschoenen bij het reinigen van de warmtewisselaar.

WAARSCHUWING!

Onjuiste reiniging van de metalen ribben van de warmtewisselaar kan de droogtrommel permanent beschadigen. Druk niet op de metalen vinnen met harde voorwerpen zoals bijvoorbeeld de plastic buis van een stofzuiger.

Stof en vuil op de metalen lamellen van de warmtewisselaar kunnen worden gereinigd met een stofzuiger met zachte borstel.

Toegang tot de warmtewisselaar is mogelijk wanneer het warmtepompfilter wordt verwijderd, zoals beschreven in het hoofdstuk »Het warmtepompfilter reinigen«.

Zonder te drukken, beweegt u het opzetstuk met de borstel voorzichtig in de richting van de metalen vinnen van boven naar beneden. Te veel druk kan de metalen vinnen van de warmtewisselaar beschadigen of buigen.

INFORMATIE!

We raden aan om de warmtewisselaar ten minste een keer per jaar te reinigen

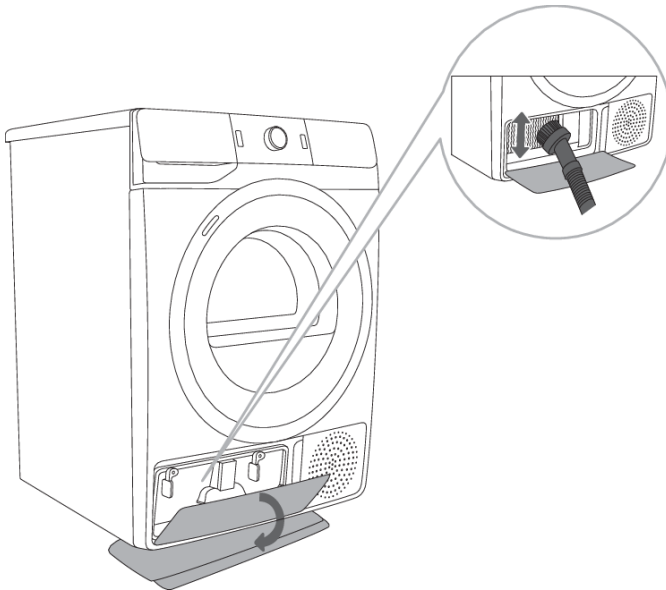

Legen van het reservoir voor condenswater



INFORMATIE!

Leeg na iedere droogbeurt de condenswaterbak.

In het geval dat de bak voor condenswater vol is, wordt het droogprogramma automatisch onderbroken.

Op het display wordt  weergegeven, wat inhoudt dat de condenswaterbak moet worden geleegd.

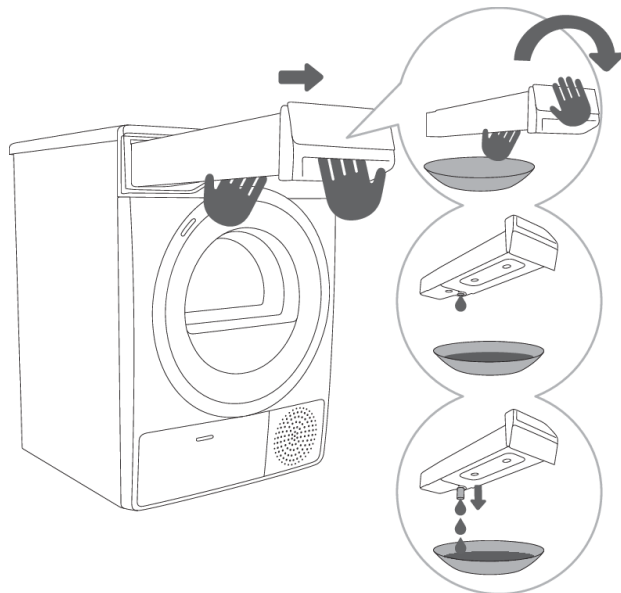

1 Trek de condenswaterbak uit de droger (met beide handen, zoals aangegeven in de figuur) en keer de bak om boven een bak of gootsteen.

2,3 Giet het water uit de condensatiebak. Trek bij de opening de schacht uit om het uitgieten te vergemakkelijken. Plaats de bak terug in de droger.



INFORMATIE!

Het water uit de condenswaterbak is niet drinkbaar. Goed gefiltreerd kan het wel gebruikt worden om mee te strijken.



WAARSCHUWING!

Voeg nooit chemische middelen of geparfumeerde geuren toe in de condenswaterbak.

De condensatiebak hoeft niet geleegd te worden, als u de afvoerslang in de afvoer heeft gedaan (zie hoofdstuk »PLAATSING EN AANSLUITING/Afvoer van het condenswater«).

Reiniging van de droger



ELEKTRISCHE SCHOK!

Koppel de droger voor het reinigen altijd eerst los van het elektriciteitsnet.

Veeg de buitenkant van de droger af met een zachte vochtige doek.



WAARSCHUWING!

Gebruik geen oplosmiddelen of reinigingsmiddelen die de droger kunnen beschadigen (neem de aanwijzingen van de fabrikant van het reinigingsmiddel in acht).

Neem alle delen van de droger af tot ze droog zijn.



INFORMATIE!

Reinig de droger niet met een waterstraal!

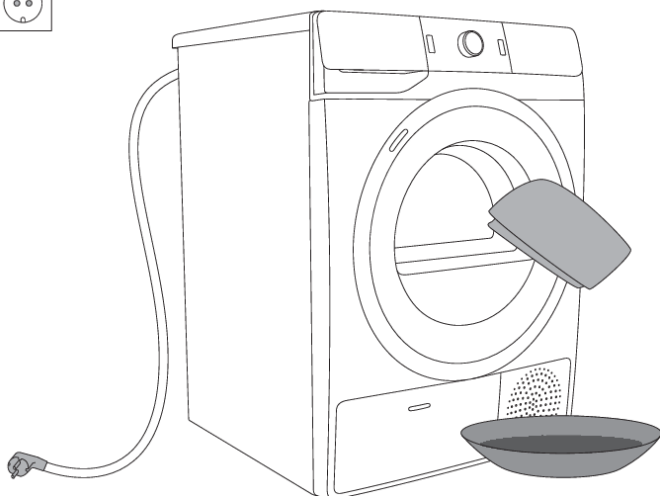

PROBLEMEN OPLOSSEN

Wat te doen ...?

Door storingen in de omgeving (bijv. in de elektriciteitstoevoer), kunnen verschillende storingen ontstaan (zie TABEL VAN STORINGEN EN FOUTEN). In dit geval:

- Zet de droger uit en wacht een minuut.
- Zet de droger weer aan en vervolg het droogprogramma.
- Het merendeel van de storingen kunt u zelf oplossen (zie TABEL VAN STORINGEN EN FOUTEN).
- Als de fout opnieuw optreedt, bel dan een erkende servicedienst.
- Reparaties mogen alleen worden uitgevoerd door een voldoende opgeleid persoon.
- Het verhelpen van defecten of reclamaties als gevolg van een onjuiste aansluiting of gebruik van de droger vallen niet onder de garantie. De reparatiekosten worden door de gebruiker zelf gedekt.









Fouten- en storingentabel

Storing/Fout	Oorzaak	Wat te doen?
De machine gaat niet aan.	• Hoofdschakelaar staat niet aan.	• Controleer of de hoofdschakelaar is ingeschakeld.
	• Er staat geen spanning op het stopcontact.	• Controleer de zekering. • Controleer of de stekker in het stopcontact zit.
Het stopcontact heeft spanning, de trommel draait niet, ...de machine werkt niet.	• De deur is open.	• Controleer of de deur goed gesloten is.
	• De condenswaterbak is vol.	• Leeg de condensbak (zie hoofdstuk »REINIGING EN ONDERHOUD/leggen condenswaterbak«).
	• Misschien is de functie DE-LAY END (HET EINDE VAN HET DROOGPROGRAMMA UITSTELLEN) ingesteld. • Het programma is niet gestart volgens de aanwijzingen.	• Om de functie 'Uitgestelde start' te annuleren, drukt u op de toets DELAY END (HET EINDE VAN HET DROOGPROGRAMMA UITSTELLEN) en houdt u deze 3 seconden ingedrukt. • Lees de gebruiksaanwijzing opnieuw.
De machine houdt tijdens het programma op met verwarmen.	• Het stoffilter is verstopt, waardoor de temperatuur van de droger oploopt met uitschakeling van de verwarming als gevolg.	• Reinig het stoffilter (zie hoofdstuk »REINIGING EN ONDERHOUD/Reiniging van het deurfilter«). • Wacht tot de machine is afgekoeld en probeer hem daarna weer te starten. Bel de servicedienst als hij nog steeds niet wil starten.







Storing/Fout	Oorzaak	Wat te doen?
Er klinkt een licht kloppend geluid.	<ul style="list-style-type: none"> Langdurige stilstand van de machine kan leiden tot een puntsbelasting van de steunelementen. 	<ul style="list-style-type: none"> Dit geluid houdt vanzelf op.
Tijdens het drogen gaat de deur open.	<ul style="list-style-type: none"> Te grote druk op de deur (teveel wasgoed in de trommel). 	<ul style="list-style-type: none"> Verminder de hoeveelheid wasgoed.
Ongelijkmatig gedroogde was.	<ul style="list-style-type: none"> Wasgoed van verschillende dikte en te grote hoeveelheid wasgoed. 	<ul style="list-style-type: none"> Controleer of u het wasgoed goed heeft verdeeld naar soort, dikte en hoeveelheid was, gezien het gekozen programma (zie PROGRAMMA TABEL).
Niet droge was of het drogen duurt te lang.	<ul style="list-style-type: none"> Filters niet gereinigd. 	<ul style="list-style-type: none"> Reinig filters (zie hoofdstuk »REINIGING EN ONDERHOUD«).
	<ul style="list-style-type: none"> De droger staat in een gesloten, te koude of te kleine ruimte, waardoor de lucht te warm wordt. 	<ul style="list-style-type: none"> Controleer of dat de droger voldoende verse lucht krijgt, bijv. door het openen van een raam en/of deur. Controleer of het toestel in een te koele of te warme ruimte staat.
	<ul style="list-style-type: none"> Het wasgoed is niet goed gecentrifugeerd. 	<ul style="list-style-type: none"> Als de lading wasgoed nog steeds nat is na afloop van de droogcyclus, droog de was opnieuw op een geschikt droogprogramma (na filterreiniging).
	<ul style="list-style-type: none"> De hoeveelheid wasgoed in de trommel is te groot of te klein. 	<ul style="list-style-type: none"> Gebruik het juiste programma of de extra functies.
	<ul style="list-style-type: none"> Het wasgoed raakt in de knoop (bijv. beddengoed). 	<ul style="list-style-type: none"> Doe voor het drogen de knopen en/of ritssluitingen van het wasgoed dicht. Kies het juiste programma (bijv. programma Bedding (Beddengoed)). Haal na het droogproces het wasgoed uit elkaar en selecteer een extra droogprogramma (bijv. Time (Tijdgestuurd droogprogramma)).
Defecte trommel verlichting (afhankelijk van het model)	<ul style="list-style-type: none"> Geen verlichting als de deur van de droger opengaat. 	<ul style="list-style-type: none"> Koppel de droger los van het lichtnet en bel de servicedienst.

Storing/Fout	Oorzaak	Wat te doen?
Het apparaat kan niet op afstand worden bediend	<ul style="list-style-type: none"> De afstandsbediening van het apparaat is niet geactiveerd of ingeschakeld. 	<ul style="list-style-type: none"> Controleer of het symbool Wi-Fi op het apparaat brandt en zet de programma-keuzeknop (2) op de stand REMOTE CONTROL (ConnectLife).
Het apparaat maakt geen verbinding met het Wi-Fi-netwerk	<ul style="list-style-type: none"> Het apparaat kan uw Wi-Fi-netwerk niet vinden. 	<ul style="list-style-type: none"> Controleer of het 2.4GHz-netwerk op uw router is geactiveerd en of het Wi-Fi-signaal op het apparaat sterk genoeg is.

Fouten die kunnen worden weergegeven zijn:

Storing/Fout	Opschrift op display en foutomschrijving	Wat te doen?
	Fout bedieningseenheid	Bel de servicedienst.
	Fout in temperatuursensor	Bel de servicedienst.
	Communicatiefout	Bel de servicedienst.
	Pompfout	Bel de servicedienst.
	Oververhitting systeem	Reinig filters. Zie hoofdstuk »REINIGING EN ONDERHOUD/Reiniging netfilter in de deur«. Bel de servicedienst.
 	Fout bedieningseenheid	Koppel de droger los van het lichtnet. Bel de servicedienst.
	Het apparaat kan geen verbinding maken met het Wi-Fi-netwerk	De fout is alleen van invloed op de mogelijkheid om uw droogprogramma op afstand te bedienen (Remote control (afstandsbediening)) en heeft geen gevolgen voor het droogproces van andere programma's. Bel een servicemonteur.

Waarschuwingen die op het display kunnen verschijnen zijn:

Waarschuwing	Opschrift op display en omschrijving waarschuwing	Wat te doen?
	Waarschuwing voor condenswaterbak	Leeg de condenswaterbak voordat u verder gaat met het programma (zie hoofdstuk »REINIGING EN ONDERHOUS/Het legen van condenswaterbak«).
	Waarschuwing stroomuitval	Het drogen wordt onderbroken door stroomuitval. Druk voor hernieuwde start op toets (3) START/PAUZE of vervolg het droogprogramma.
 	Aan het einde van het droogprogramma verschijnt End (Einde) op het display. Er gaan twee rode symbolen branden:  en  . Dit is geen storing, het is slechts een waarschuwing dat de filters na het drogen gereinigd moeten worden.	Reinig de filters en leeg de condenswaterbak.

Schrijf de fout op (bijv. E0, E1), zet de droger uit en bel de dichtbijzijnde erkende servicedienst (call center).

Geluiden



INFORMATIE!

In de beginfase van het drogen veroorzaakt de pomp ruis, dit heeft geen invloed op de werking van de droger.

Brommend geluid: compressorgeluid; het geluidsniveau is afhankelijk van het programma en de droogfase.

Zoemend geluid: de compressor wordt af en toe geventileerd.

Geluid van pompen: de pomp pompt gecondenseerd water in de condenswatertank.

Klikgeluid: het begin van de automatische reiniging van de warmtewisselaar (compressor).

Rommelend geluid: tijdens het drogen, wanneer het wasgoed harde onderdelen bevat (knopen, ritsen ...).

Service

Voordat u de servicedienst belt

Als u zich tot de servicedienst wendt, moet u het type (1), nummer (2), model (3) en serienummer (4) van de droger weten.

Het type, de code, het model en het serienummer van de droger kunt u vinden op het typeplaatje aan de binnenzijde van de deur van de droger.

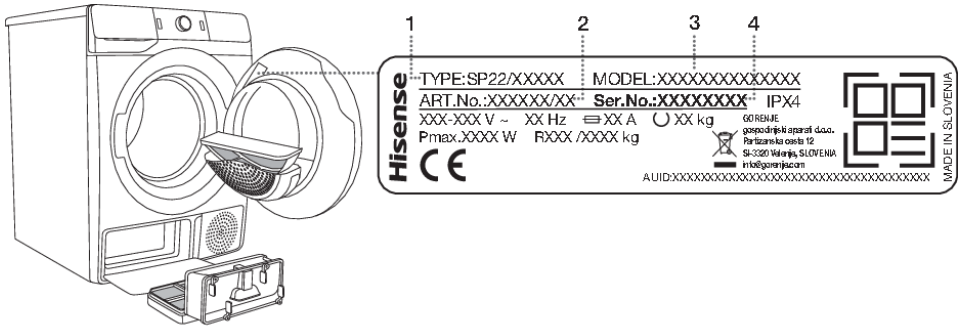

⚠ WAARSCHUWING!

Gebruik in geval van een defect uitsluitend reserve-onderdelen van gemachtigde fabrikanten.

⚠ WAARSCHUWING!

Het verhelpen van defecten of reclamaties als gevolg van een onjuiste aansluiting of gebruik van de droger vallen niet onder de garantie. De reparatiekosten worden door de gebruiker zelf gedekt.

💡 INFORMATIE!

De garantie dekt niet de fouten of storingen die het gevolg zijn van storingen in de omgeving (blikseminslag, storingen aan het elektriciteitsnet, natuurrampen enz.).

Aanvullende informatie, uitrusting en onderdelen voor onderhoud van het apparaat zijn verkrijgbaar via de klantenservicecentra van Hisense.

TIPS VOOR HET DROGEN EN EEN ZUINIG GEBRUIK VAN DE DROGER

De droger werkt het zuinigst, als u de aanbevolen hoeveelheid wasgoed in een keer droogt (zie PROGRAMMA TABEL).

Wij raden het drogen in de machine van bijzonder gevoelig textiel dat van vorm kan veranderen af.

Het gebruik van wasverzachter bij het wassen is niet nodig, want het wasgoed wordt bij het drogen zacht en luchtig. De droogtijd wordt korter en het energieverbruik lager, als u het wasgoed voor het drogen goed centrifugeert. Door het juiste droogprogramma te kiezen voorkomt u dat het wasgoed te droog wordt en tevens het problematische strijken en krimpen van het textiel.

Het regelmatig reinigen van de filters geeft een optimale droogtijd en een minimaal energieverbruik.

Bij het drogen van kleinere hoeveelheden wasgoed of afzonderlijke kledingstukken zal de sensor geen vocht waarnemen in het wasgoed. We raden daarom aan om bij kleinere hoeveelheden of bij afzonderlijke kledingstukken het programma voor drogere was te gebruiken of een tijdprogramma te kiezen.

TABEL VAN GEBRUIKSWAARDEN

In de tabel zijn de waarden van de droogtijden weergegeven en het energieverbruik voor het drogen van de testwas bij verschillende toeren aan het einde van het centrifugeren van de wasmachine.

9 kg

Programma	Lading	Centrifuge [toeren/min]	Energiever- bruik [kWh]	Droogtijd [min]
				9 kg
Katoen standaard	Geheel	1000	2,14	215
	Gedeeltelijk	1400	1,32	130
	Weinig	1000	1,18	124
	Weinig	1400	1,08	110
Katoen strijkdroog	Geheel	1000	1,46	150
	Gedeeltelijk	1400	0,88	95
	Weinig	1400	0,69	70
Synthetisch	Gedeeltelijk	1000	0,59	60

Programma	Hoeveelheid wasgoed max./half [kg]	Programmaduur [min]	Energieverbruik [kWh]
Katoen standaard □	9/4,5	215/124	2,14/1,18

Standaard programma voor Katoen, overeenkomstig EU verordening 392/2012

Het programma Katoen Standaard □, is bestemd voor het drogen van normaal vochtig katoenen wasgoed en is gezien het gezamenlijke energieverbruik het meest efficiënte programma voor het drogen van katoenwas.

Door afwijkingen in soort en hoeveelheid wasgoed, fluctuaties in de stroomvoorziening en de omgevingsvochtigheidsgraad, kunnen de gemeten waarden bij de eindgebruiker afwijken van de aangegeven waarden.

Standby stand

Als u na inschakeling van de droger geen enkel programma start, dus helemaal niets doet, zal voor energiebesparing het display na 5 minuten uitgaan. Het lichtje op toets (3) START/PAUZE zal knipperen.

Het display wordt opnieuw geactiveerd, als u aan de knop voor programmakeuze draait of op toets (1) AAN/UIT drukt of de deur van de droger opent. Als u na het einde van het programma niets doet, zal het display na 5 minuten uitgaan, het lichtje op toets (3) START/PAUZE zal knipperen.

P_o = gemiddeld vermogen in uitgeschakelde toestand [W]	< 0,5
P_I = gemiddeld vermogen in standby stand [W]	< 0,5
T_I = tijd in standby stand [min]	5,00



INFORMATIE!

Door een lage netspanning of verschillende soorten wasgoed in de trommel kan de droogtijd variëren, wat direct wordt aangepast op het display.

ENERGIELABEL PRODUCT EN PRODUCTFICHE

(afhankelijk van het model)

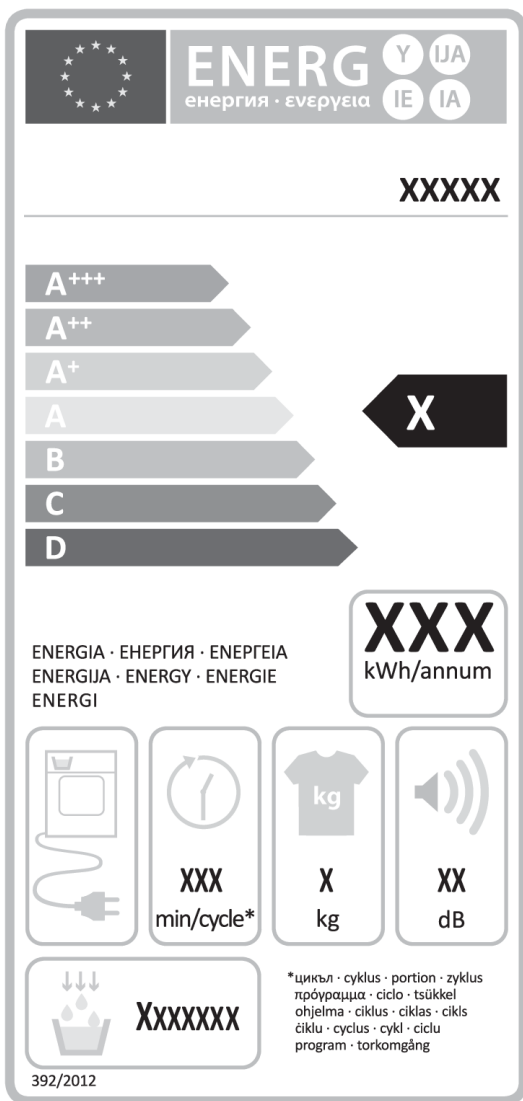

PRODUCT DATA KAART volgens EG (EU)-verordening nr. 392/2012

(afhankelijk van het mode)

Leggenda

A	Model type	XXXXXX
B	Condensatiedroger Ventilatiedroger	YES=DA; NO=NE YES=DA; NO=NE
C	Automatische huishoudelijke droger	YES=DA; NO=NE
D	»EU Ecolabel« verordening ES 66/2010	YES=DA; NO=NE
E	Energieverbruik voor het standaard katoenprogramma bij volledige belasting (E_{dry}) [kWh]	X,XX
F	Energieverbruik voor standaard katoenprogramma bij gedeeltelijke belasting ($E_{dry^{1/2}}$) [kWh]	X,XX
G	Energieverbruik in uitgeschakelde toestand (P_o) [W]	X,XX
H	Energieverbruik in standby-stand (P_s) [W]	X,XX
I	Duur van standby-stand [min]	XX
J	Het standaard katoenprogramma dat wordt gebruikt voor zowel volledige als deellast is een standaard droogprogramma, waarop de informatie over het energielabel en de datakaart betrekking heeft. Programma Cotton Standard (Katoen standaard) □, is bedoeld voor het drogen van normaal nat katoenen wasgoed en is het meest effectieve programma voor het drogen van katoenen wasgoed gezien het totale energieverbruik.	
K	Gemiddelde programmaduur (T_p) van het standaard katoenprogramma bij volledige en deellast [min]	XX
L	Programmatijd van het katoenprogramma met standaardbelasting bij volledige lading (T_{dry}) en gedeeltelijke belasting ($T_{dry^{1/2}}$) [min]	XX/XX
M	Gemiddelde condensefficiëntie (C_{dry}) / ($C_{dry^{1/2}}$)	XX/XX
N	Gemiddelde condensatie efficiëntie (C_t)	XX
O	Inbouwapparaat	YES=DA; NO=NE

Op basis van 160 standaard droogcycli met Cotton Standard (Katoen standaard) □ met volledige en halve belasting in overeenstemming met EN61121.

Het werkelijke energieverbruik hangt af van hoe de machine wordt gebruikt.

Op de schaal van D (minst effectief) tot A +++ (meest effectief).

AFDANKEN

Voor de **verpakking** van de producten worden milieuvriendelijke materialen gebruikt die zonder gevaar voor het milieu verwerkt (gerecycleerd), gedeponeerd of vernietigd kunnen worden. De verpakking is overeenkomstig gemarkeerd.



Het symbool op het product of de verpakking geeft aan dat het product bij afdanking niet behandeld mag worden als gewoon huisafval. Het product moet afgevoerd worden naar een verzamelplaats voor de verwerking van elektrische en elektronische uitrusting.

Wanneer u een apparaat **weggooit**, verwijder dan aan het einde van de levensduur alle stroomkabels en vernietig de deurvergrendeling en -schakelaar om te voorkomen dat de deur wordt vergrendeld (kinderbeveiliging).

Met de juiste manier van **afdanken** van het product helpt u mee aan het voorkomen van mogelijke negatieve gevolgen en invloeden op het milieu en menselijke gezondheid die zich kunnen voordoen bij een onjuist afdanken van het product. Wend u voor meer gedetailleerde informatie tot het gemeentelijk orgaan voor afvalverwijdering, de gemeentediensten of tot de winkel, waar u het product heeft gekocht.

Hisense
life reimagined



922187-a1



Wij behouden ons het recht voor tot veranderingen en mogelijke fouten in deze gebruiksaanwijzingen.

Hisense

life reimagined

FR (FR) (BE) (CH) (LU)

**NOTICE D'UTILISATION
DÉTAILLÉE**

POUR SÈCHE-LINGE

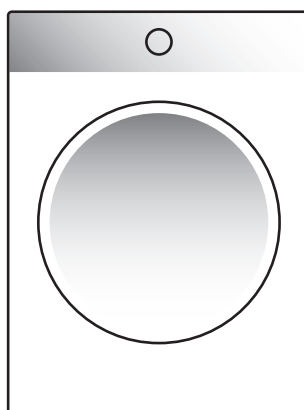

Les pictogrammes figurant dans cette notice ont les significations suivantes :



INFORMATION

Informations, conseils, astuces, ou recommandations



ATTENTION !

Attention – danger



RISQUE DE CHOC ÉLECTRIQUE !

Attention – risque de choc électrique



SURFACE BRÛLANTE !

Attention – risque de brûlure



RISQUE D'INCENDIE !

Attention – risque d'incendie



Nous vous recommandons vivement de lire attentivement cette notice.

Tables des matières

CONSIGNES DE SÉCURITÉ	5
Risque de brûlures	11
Sécurité	12
DESCRIPTION DU SÈCHE-LINGE	13
Données techniques	14
Bandeau de commandes	15
INSTALLATION ET RACCORDEMENT	17
Choix du local	17
Emplacement du sèche-linge	18
Ouverture du hublot du sèche-linge (vue de dessus)	19
Réglage des pieds du sèche-linge	20
Évacuation de l'eau de condensation	21
Raccordement au réseau électrique	22
Déplacement et transport après installation	23
AVANT D'UTILISER L'APPAREIL POUR LA PREMIÈRE FOIS	24
Connexion de l'appareil à l'application ConnectLife	25
LES ÉTAPES DU SÉCHAGE (1 - 6)	27
Étape 1 : vérification des symboles d'entretien sur les étiquettes des vêtements	27
Étape 2 : Préparation du linge au séchage	28
Mise en marche du sèche-linge	29
Chargement du sèche-linge	30
Étape 3 : Sélection du programme de séchage	31
Tableau des programmes	32
Commande à distance de votre sèche-linge à l'aide de l'application	34
Étape 4 : Sélection des fonctions complémentaires	35
Les réglages utilisant une combinaison de deux boutons enfoncés simultanément	37
Tableau des fonctions complémentaires	40
Étape 5 : Démarrage du programme de séchage	42
Étape 6 : Fin du programme de séchage	42
INTERRUPTIONS ET MODIFICATIONS DU PROGRAMME	43
Interruptions	43
Modification du programme / des fonctions	43
Ajout de linge après le départ du programme	43
Sauvegarde des réglages personnels	44
Menu des réglages personnels	44
Aperçu du nombre de cycles de séchage effectués	44
NETTOYAGE ET ENTRETIEN	45
Nettoyage du filtre à peluches sur le hublot	46
Nettoyage du filtre de la pompe à chaleur	47
Nettoyage de l'échangeur de chaleur	49
Vidange du réservoir de condensat	50
Nettoyage du sèche-linge	51
GUIDE DE DÉPANNAGE	52
Que faire en cas de problème ... ?	52
Tableau de dépannage et des erreurs	52

Sons	56
Service après-vente	57
CONSEILS DE SÉCHAGE POUR UNE UTILISATION ÉCONOMIQUE DE VOTRE SÈCHE-LINGE	58
TABLEAU DES CONSOMMATIONS	59
9 kg	59
Mode veille	60
ÉTIQUETTE ÉNERGIE PRODUIT ET FICHE PRODUIT	61
MISE AU REBUT	63

CONSIGNES DE SÉCURITÉ



Veillez lire attentivement cette notice avant d'utiliser le sèche-linge.

N'utilisez pas le sèche-linge tant que vous n'avez pas lu et compris ces instructions.

Cet appareil n'est pas prévu pour les personnes (y compris les enfants) à capacités physiques ou mentales réduites, ou manquant d'expérience et de connaissances. Elles ne pourront l'utiliser que sous la surveillance d'un adulte responsable de leur sécurité et après avoir été mises au courant de son fonctionnement.

La notice d'utilisation de ce sèche-linge a été rédigée pour différents modèles et il est donc possible qu'elle décrive des réglages ou des équipements qui ne sont pas disponibles sur votre appareil.

La capacité de séchage maximale en kg (poids sec) est indiquée sur la plaque signalétique.

L'inobservation des instructions ou l'utilisation incorrecte de l'appareil peut endommager le linge ou le sèche-linge, ou encore occasionner des blessures à l'utilisateur. Conservez cette notice à portée de main, près de l'appareil.

La notice d'utilisation est disponible auprès du Service Clients Hisense.

Cet appareil est destiné exclusivement à un usage domestique. S'il est utilisé à des fins professionnelles ou commerciales, ou en dehors d'un cadre domestique habituel, ou encore si l'appareil est utilisé par une personne qui n'est pas un consommateur – tel que le terme est défini par la loi – la durée de la garantie sera la plus courte possible prévue par la législation en vigueur.

Suivez les instructions pour raccorder correctement le sèche-linge Hisense au réseau électrique (voir le chapitre «INSTALLATION ET RACCORDEMENTS»).

Confiez toutes les réparations et interventions à un professionnel compétent. Les réparations effectuées par des personnes non qualifiées peuvent entraîner des accidents ou des pannes sérieuses.

 RISQUE DE CHOC ÉLECTRIQUE !

Si le **câble secteur est endommagé**, faites-le remplacer par le fabricant, le service après-vente agréé, ou un technicien de qualification équivalente afin d'éviter tout danger.

Après installation, laissez le sèche-linge en place pendant deux heures avant de le raccorder au réseau électrique.

 ATTENTION !

L'appareil ne doit pas être commandé par un interrupteur externe tel qu'un minuteur, ou raccordé à un réseau électrique soumis à de fréquents délestages.

Ne raccordez pas le sèche-linge au réseau électrique par un câble prolongateur.

Ne branchez pas le sèche-linge à une prise de courant prévue pour un rasoir ou un sèche-cheveux.

En cas de réparation, utilisez exclusivement des pièces détachées certifiées par des fabricants agréés.

Les réparations résultant d'un raccordement incorrect ou de maintenance ou utilisation non conforme ne sont pas couvertes par la garantie. Dans ce cas, les frais de l'intervention seront à la charge de l'utilisateur.

Utilisez toujours les tuyaux fournis avec le sèche-linge.

Installez le sèche-linge dans une pièce suffisamment aérée où la température ambiante est comprise entre 15°C et 25°C.

Il faut au moins deux personnes pour installer le sèche-linge au-dessus d'un lave-linge.

Placez le sèche-linge parfaitement à l'horizontale sur un sol plan et dur (béton).

N'installez pas l'appareil derrière une porte battante ou coulissante, ou dont les charnières sont situées du côté opposé à celles du hublot du sèche-linge. Positionnez l'appareil de façon à pouvoir ouvrir complètement le hublot.

N'obstruez jamais l'ouverture d'évacuation de l'air.

Ne placez pas l'appareil sur un tapis à poils longs afin de ne pas gêner la circulation de l'air.

L'air environnant le sèche-linge doit être exempt de poussières.

La pièce dans laquelle le sèche-linge est installé doit être bien ventilée afin de prévenir le reflux des gaz de combustion provenant de feu ouvert (cheminée par exemple).

Veillez à ce que les fibres ne s'accumulent pas autour du sèche-linge.

Gardez les grilles de ventilation de l'appareil ou de la structure intégrée dégagées de toute obstruction.

L'appareil ne doit pas toucher le mur ni les meubles adjacents.

Après avoir installé l'appareil, attendez 24 heures sans le manipuler avant de l'utiliser. Si vous devez le coucher sur le côté pendant le transport ou lors d'une réparation, placez-le sur le côté gauche, appareil vu de face.

Ne séchez pas dans l'appareil du linge qui n'a pas été lavé au préalable.

Le linge sale comportant des taches d'huile, acétone, alcool, dérivés du pétrole, détachant, térébenthine, cire et détachants de cire doit être lavé en machine à haute température avec une forte dose de lessive avant d'être séché dans l'appareil.

Ne faites pas sécher dans l'appareil des vêtements comportant du latex ou du caoutchouc, des bonnets de bain ou de douche, ni du linge ou des couvertures contenant du caoutchouc mousse.

Utilisez les assouplissants et produits similaires en respectant les conseils fournis par leurs fabricants.

 **RISQUE D'INCENDIE !**

Videz les poches, enlevez les briquets et les allumettes.

Si le tuyau de condensat est plié ou obstrué, le sèche-linge s'arrête (voir le chapitre »INTERRUPTIONS ET MODIFICATIONS DU PROGRAMME / Réservoir plein de condensat«).

Avant de déplacer le sèche-linge ou de le remiser dans un local non chauffé en hiver, vous devrez vider le bac de condensat.

Nettoyez les filtres du sèche-linge après chaque séchage.

Si vous les avez enlevés, remettez-les en place avant la prochaine utilisation.

N'utilisez pas de solvants ni de nettoyeurs qui pourraient endommager le sèche-linge (respectez les instructions et mises en garde fournies par le fabricant des produits nettoyeurs).

N'ajoutez jamais de produits chimiques ou de parfum dans le bac de condensat (voir les chapitres «DESCRIPTION DU SÈCHE-LINGE» et «VIDANGE DU RÉSERVOIR DE CONDENSAT»).

Lorsque le séchage est terminé, débranchez le câble d'alimentation de la prise secteur.

Le sèche-linge est équipé d'une pompe à chaleur qui chauffe l'air.

Le système comporte un compresseur et un échangeur de chaleur. Lorsque le sèche-linge se met en marche, on peut entendre le fonctionnement du compresseur (bruit d'un liquide qui coule) ou la circulation du fluide réfrigérant ; ces bruits peuvent être quelquefois assez forts, mais ne sont pas un signe de dysfonctionnement et n'affectent pas la longévité de l'appareil. Ils diminueront d'intensité avec le temps.

La garantie ne s'applique pas aux consommables, aux décolorations ou modifications mineures de la couleur, à l'augmentation du bruit qui résulte de l'âge de l'appareil et qui n'a pas de conséquence sur son fonctionnement, ainsi qu'aux défauts esthétiques qui n'affectent pas les fonctionnalités ou la sûreté de l'appareil.

⚠ ATTENTION !
Sécurité enfants

Ne laissez pas les enfants jouer avec le sèche-linge.

Maintenez les enfants de moins de 3 ans à l'écart du sèche-linge à moins de les surveiller en permanence.

Empêchez vos enfants et vos animaux de compagnies d'entrer dans le tambour du sèche-linge.

Avant de fermer le hublot et de lancer un programme, assurez-vous qu'il n'y a rien d'autre que du linge dans le tambour (par exemple, qu'un enfant n'a pas grimpé dans le sèche-linge et a refermé le hublot depuis l'intérieur).

Activez la sécurité enfants. Voir le chapitre «ÉTAPE 4 : SÉLECTION DES FONCTIONS COMPLÉMENTAIRES / Sécurité enfants».

Ce sèche-linge a été fabriqué en conformité avec toutes les normes de sécurité en vigueur.

Les enfants à partir de 8 ans et les personnes disposant de capacités physiques ou mentales réduites – ou manquant d'expérience et de connaissances – peuvent utiliser ce sèche-linge sous surveillance, à condition d'avoir reçu des instructions sur la manière de s'en servir en toute sécurité et d'avoir bien compris les risques auxquels ils pourraient s'exposer.

Les enfants ne doivent pas jouer avec l'appareil.

Les enfants ne doivent pas non plus effectuer sans surveillance des tâches de nettoyage et d'entretien.

Risque de brûlures

SURFACE BRÛLANTE !

Lors du séchage à haute température, le hublot en verre chauffe. Faites attention à ne pas vous brûler et veillez à ce que les enfants ne jouent pas à côté du hublot.

Lorsque le sèche-linge est en service, sa partie arrière devient très chaude. Laissez l'appareil refroidir complètement avant de le toucher à l'arrière.

Si vous ouvrez le hublot durant le séchage, vous risquez de vous brûler aux vêtements qui sont très chauds.

N'interrompez jamais un programme de séchage avant la fin. Si vous êtes obligé de le faire pour une raison quelconque, agissez avec précaution lorsque vous retirez le linge, car il est très chaud. Enlevez-le rapidement du tambour et étendez-le pour qu'il refroidisse aussi vite que possible.

Sécurité

RISQUE D'INCENDIE !

Utilisez le sèche-linge pour sécher uniquement le linge lavé à l'eau. Ne mettez jamais dans votre appareil des vêtements nettoyés avec des produits inflammables (essence, trichloréthylène, etc.), cela peut provoquer une explosion.

Si vous avez nettoyé vos vêtements à sec avec des nettoyeurs industriels ou des produits chimiques, **ne les faites pas sécher dans** l'appareil.

Le sèche-linge est protégé par un dispositif antisurchauffe qui met automatiquement l'appareil à l'arrêt si la température monte trop haut.

Le dispositif d'arrêt automatique antisurchauffe peut s'activer si le filtre à peluches est saturé. Dans ce cas, nettoyez le filtre, attendez que l'appareil refroidisse et essayez de le remettre en marche. S'il ne repart pas, contactez le service après-vente.

N'endommagez pas le circuit de refroidissement.

Le réfrigérant R290 dans cet appareil est respectueux de l'environnement mais combustible et peut s'enflammer s'il entre en contact avec une flamme ou une source d'inflammation. Gardez les flammes et les sources d'inflammation loin de l'appareil.

DESCRIPTION DU SÈCHE-LINGE

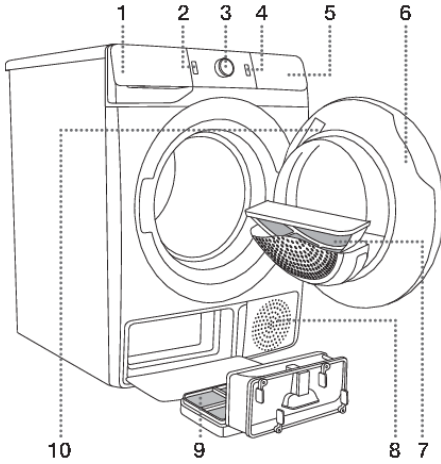

FACE AVANT

1. Réservoir de condensat
2. Touche marche / arrêt
3. Sélecteur de programme
4. Touche départ / pause
5. Bandeau de commandes
6. Hublot
7. Filtre à peluches
8. Évnt
9. Filtre de la pompe à chaleur
10. Plaque signalétique

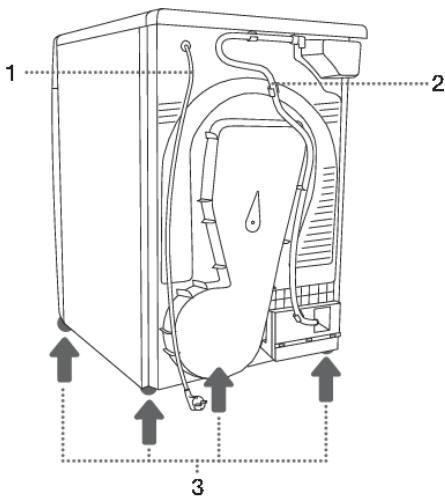

FACE ARRIÈRE

1. Cordon secteur
2. Tuyau de vidange du condensat
3. Pieds réglables

Données techniques

(selon le modèle)



La plaque signalétique avec des informations de base sur le sèche-linge est située sur la face intérieure de la porte du sèche-linge (voir le chapitre «DESCRIPTION DU SÈCHE-LINGE»).

Largeur	600 mm
Hauteur	850 mm
Profondeur du sèche-linge (a)	625 mm
Profondeur avec hublot fermé	653 mm
Profondeur avec hublot ouvert (b)	1134 mm
Poids	XX / YY kg (selon le modèle)
Tension nominale	Voir la plaque signalétique
Fusible	Voir la plaque signalétique
Puissance nominale	Voir la plaque signalétique
Quantité de réfrigérant	Voir la plaque signalétique
Type de réfrigérant	R290
Charge maximale	Voir la plaque signalétique

Type d'équipement radio (selon le modèle)	HL3215STG HLW3215-TG HLW3215-TG01
Wi-Fi	
Plage de fréquence de fonctionnement	2.4000 GHz – 2.4835 GHz
Puissance de sortie maximale	≤10 dBm/MHz (EIRP) (gain d'antenne <10 dBi)
Gain d'antenne maximal	Gain : 0 dBi
Bluetooth	
Plage de fréquence de fonctionnement	2.400 GHz – 2.4835 GHz
Sortie porteuse	6 dBm (≤ 10 dBm)
Type d'émission	F1D

Hisense certifie que l'équipement décrit ci-dessus est conforme à la directive 2014/53/UE.

Plaque signalétique

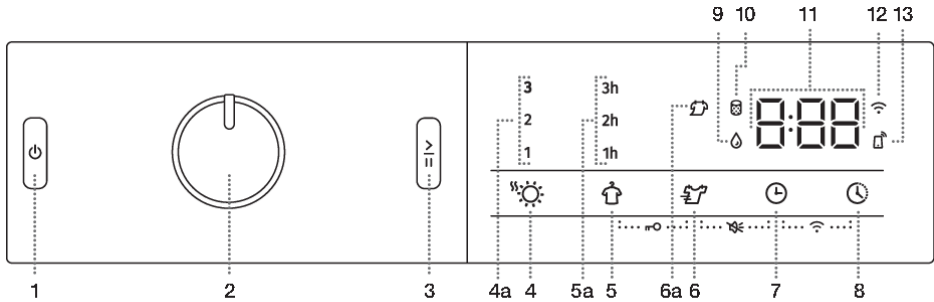

Hisense 	TYPE: SP22/XXXXX MODEL: XXXXXXXXXXXXXXXX	 MADE IN SLOVENIA
	ART.No.: XXXXXX/XX Ser.No.: XXXXXXXX IPX4	
	XXX-XXX V ~ XX Hz ⚡ XX A ⚖ XX kg	
	Pmax XXXX W RXXX /XXXX kg	
<small> GORENJE gospodinjiski aparati d.o.o. Partizanska cesta 12 SI-3320 Velenje, SLOVENIA info@gorenje.com </small>		
<small>AUID:XX</small>		

Bandeau de commandes

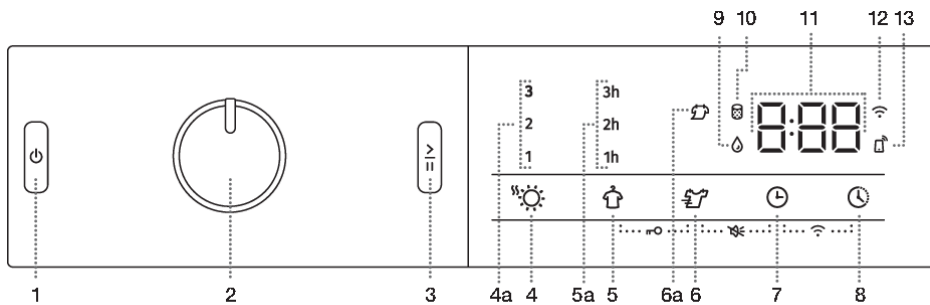

1	TOUCHE MARCHÉ / ARRÊT Pour mettre le sèche-linge en marche ou à l'arrêt.
2	SÉLECTEUR DE PROGRAMME
3	TOUCHE DÉPART/PAUSE Appuyez sur cette touche pour lancer ou interrompre le programme. Lors de la mise en marche de l'appareil ou quand il est en pause, le rétroéclairage de la touche clignote ; lorsque le programme a démarré et qu'il est en cours, le rétroéclairage reste allumé en permanence.
4	EXTRA DRY ☀️ (DEGRÉ DE SÉCHAGE) Le symbole s'allume lorsque la fonction est sélectionnée. 4a Les fonctions supplémentaires (1,2,3) vous permettent de choisir un niveau de séchage plus élevé et d'allonger le temps de séchage.
5	ANTI CREASE 👔 (ANTI FROISSAGE) 5a La durée de fonctionnement sélectionnée pour la fonction s'allume.
5+6	Sécurité enfants MARCHÉ/ARRÊT Appuyez sur les positions 5+6 pendant 3 secondes.
6	BREEZE DRY 🌀 (TEMPÉRATURE RÉDUITE) Possibilité de sécher à une température plus basse. 6a Le symbole s'allume lorsque la fonction BREEZE DRY est sélectionnée.
6+7	Son MARCHÉ/ARRÊT Appuyez sur les positions 6+7 pendant 3 secondes.
7	TIME DRY 🕒 (TEMPS DE SÉCHAGE) Option pour régler le temps de séchage.
8	DELAY END 🕒 (RETARDER LA FIN DU PROGRAMME DE SÉCHAGE) Option pour définir le temps après lequel le séchage se terminera.
7+8	MARCHÉ / ARRÊT la connexion Wi-Fi 📶 Appuyez sur les positions 7+8.
9	Icône 💧 allumée VIDEZ LE RÉSERVOIR DE CONDENSAT
10	Icône 🧼 allumée NETTOYEZ LE FILTRE



11	Ce qui suit est affiché à l'ÉCRAN : <ul style="list-style-type: none"> • Fonctions disponibles; • Temps restant avant la fin du programme; • Informations pour l'utilisateur.
12	Icône allumée CONNECT  (LIAISON)
13	Icône allumée REMOTE START  Le symbole reste allumé en permanence lorsque REMOTE START est activé, même lorsque l'appareil ne fonctionne pas ou qu'il est en mode veille.

INSTALLATION ET RACCORDEMENT



INFORMATION

Retirez tous les emballages. Lorsque vous déballez l'appareil, faites attention à ne pas l'abîmer avec un objet pointu.

Choix du local

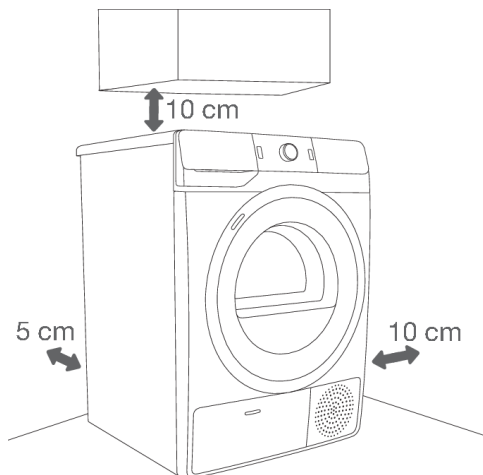

INFORMATION

L'appareil ne doit pas toucher le mur ni les meubles adjacents. Pour un fonctionnement optimal, nous vous recommandons de laisser autour de l'appareil un espace libre comme indiquées sur la figure. Si vous ne respectez pas ces distances minimales, le sèche-linge risque de surchauffer.



INFORMATION

Les événements à l'arrière de l'appareil et l'ouverture d'évacuation de l'air sur la face avant ne doivent jamais être obstrués.

La pièce dans laquelle le sèche-linge est installé doit être suffisamment aérée et la température ambiante comprise entre 15°C et 25°C. Si le sèche-linge fonctionne dans un environnement plus froid, du condensat peut s'accumuler à l'intérieur de l'appareil. Ne placez pas le sèche-linge dans un local où il existe un risque de gel, car il pourrait être endommagé si l'eau gèle dans le réservoir de condensat ou dans la pompe.

Le sèche-linge émet de la chaleur. Par conséquent, ne l'installez pas dans une très petite pièce, car le séchage durera plus longtemps en raison du faible volume d'air disponible.

L'éclairage du local doit être suffisant pour que vous puissiez lire facilement les indications de l'afficheur sur le bandeau de commandes.

Emplacement du sèche-linge

Si vous avez également un sèche-linge Hisense de dimensions correspondantes (identiques), il peut être placé au-dessus de la machine à laver Hisense ; dans ce cas, des pieds ventouses et un support de fixation mural doivent être utilisés. Alternativement, le sèche-linge peut être placé à côté de la machine à laver (figures 1 et 3).

Si votre lave-linge Hisense est plus petit (profondeur minimale de 545 mm) que votre sèche-linge, vous devrez acquérir un support pour le sèche-linge (figure 2). Il sera indispensable de monter les pieds à ventouse fournis, destinés à empêcher le sèche-linge de basculer.

Équipement supplémentaire : support de sèche-linge (a), système d'alimentation de vide (b) (si non fournis) et support de fixation murale (c) peuvent être achetés au centre de service.

La surface sur laquelle vous placez l'appareil doit être propre et bien à l'horizontale.

Le lave-linge Hisense doit être capable de supporter le poids du sèche-linge Hisense que vous avez l'intention d'installer dessus (voir le chapitre «DESCRIPTION DU SÈCHE-LINGE / Caractéristiques techniques»).

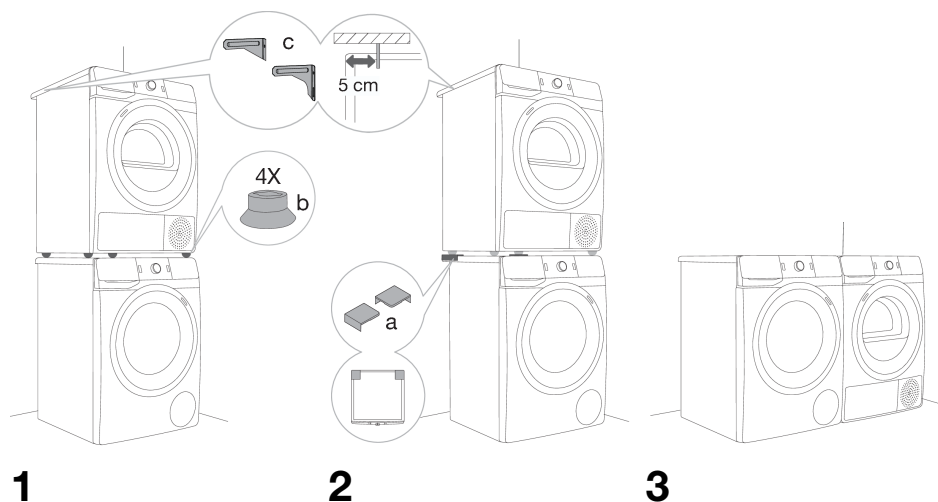

INFORMATION

Il faut au moins deux personnes pour installer le sèche-linge au-dessus d'un lave-linge.

Ouverture du hublot du sèche-linge (vue de dessus)

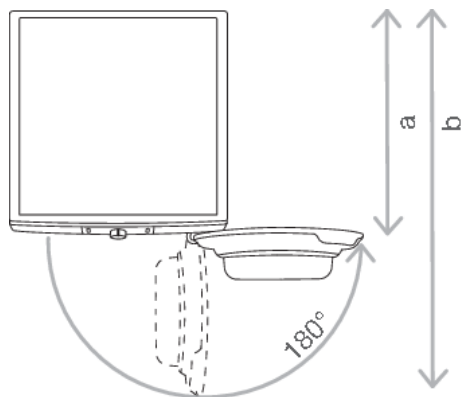

Voir le chapitre « DESCRIPTION DU SÈCHE-LINGE / Données techniques ».

a = 625 mm

b = 1134 mm

⚠ ATTENTION !

N'installez pas l'appareil derrière une porte battante ou coulissante, ou dont les charnières sont situées du côté opposé à celles du hublot du sèche-linge. Positionnez l'appareil de façon à pouvoir ouvrir complètement le hublot.

⚠ ATTENTION !

Ne placez pas l'appareil sur un tapis à poils longs afin de ne pas gêner la circulation de l'air.

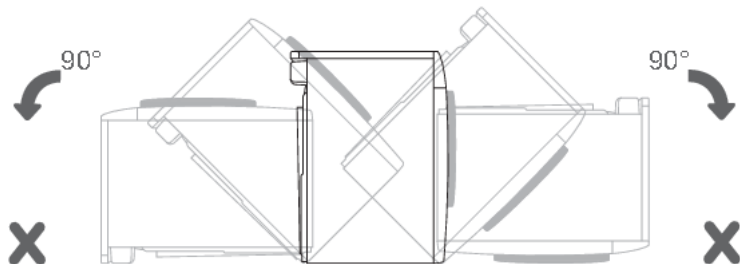
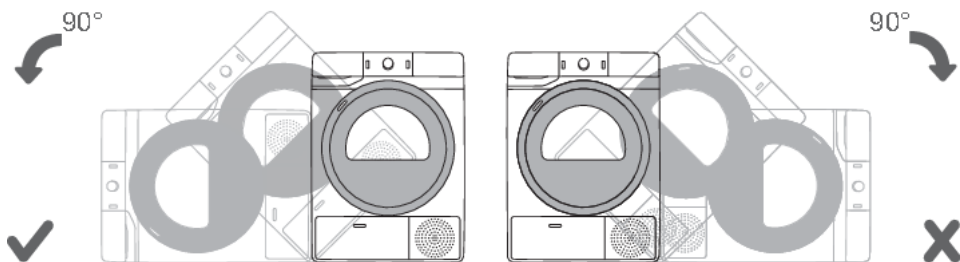

INFORMATION

Après avoir installé l'appareil, attendez 24 heures sans le manipuler avant de l'utiliser. Si vous devez le coucher sur le côté pendant le transport ou lors d'une réparation, placez-le sur le côté gauche, appareil vu de face.

Réglage des pieds du sèche-linge

Mettez l'appareil à niveau dans le sens longitudinal et transversal en faisant tourner les pieds réglables qui permettent un ajustement en hauteur de + / - 1 cm. Utilisez un niveau à bulles et une clé n°22.

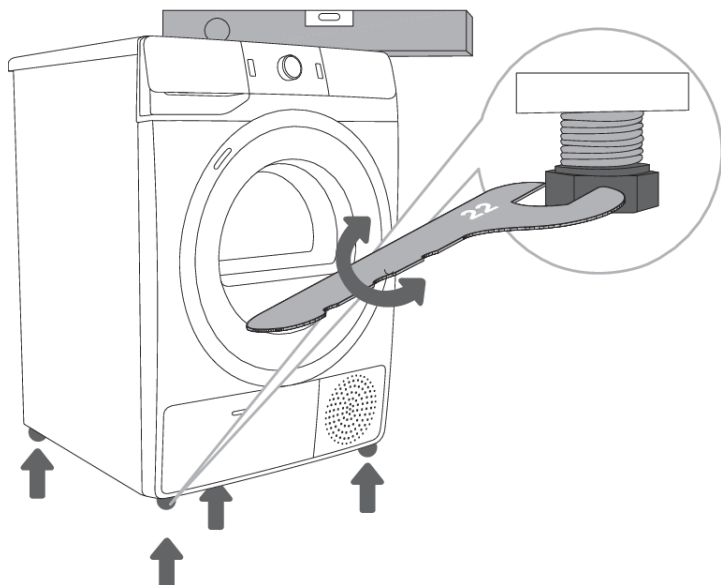

INFORMATION

L'appareil devra être placé sur un sol ayant une chape en béton, dont la surface sera sèche et propre afin d'éviter que l'appareil ne glisse. Les pieds réglables devront être nettoyés avant l'installation.

INFORMATION

L'appareil doit être mis à niveau et demeurer dans une position stable sur une surface robuste.

INFORMATION

Le réglage incorrect des pieds ajustables peut entraîner des vibrations, le déplacement de l'appareil sur le sol et un fonctionnement bruyant. Ces inconvénients ne sont pas couverts par la garantie.

INFORMATION

Quelquefois, des bruits inhabituels ou assez forts peuvent se faire entendre durant le fonctionnement de l'appareil ; ils sont dus la plupart du temps à une installation incorrecte.

Évacuation de l'eau de condensation

Pendant le processus de séchage, le voyant lumineux (symbole  allumé sur l'unité d'affichage) signale que le réservoir de condensat est plein d'eau et doit être vidé.

Pour éviter d'avoir à vider le réservoir, vous pouvez raccorder directement le tuyau de vidange du condenseur à la conduite des eaux usées.

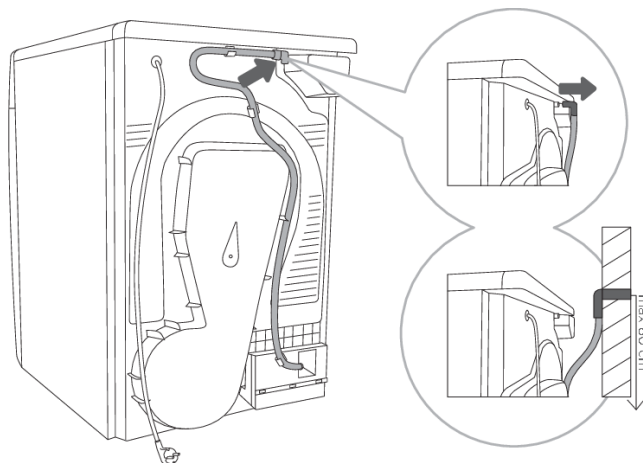

1 Enlevez le tuyau fixé à un support à l'arrière de l'appareil (à gauche, sous le couvercle).

2 Amenez le tuyau à l'évacuation qui doit être située à moins de 80 cm du sol.

INFORMATION

Si vous décidez d'évacuer l'eau de condensation dans un évier ou la canalisation des eaux usées, veillez à ce que le tuyau de vidange soit fixé correctement. Vous éviterez ainsi une fuite d'eau qui pourrait provoquer des dommages indésirables.

ATTENTION !

Utilisez toujours les tuyaux fournis avec le sèche-linge.

Raccordement au réseau électrique

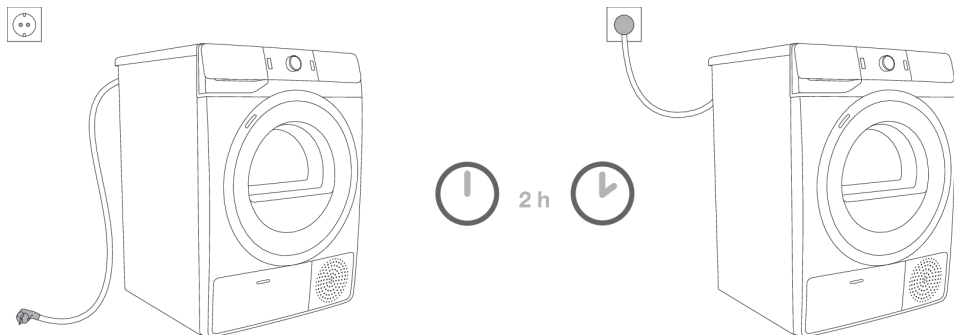

RISQUE DE CHOC ÉLECTRIQUE !

Après avoir installé le sèche-linge dans son emplacement, attendez au moins deux heures avant de le brancher au réseau électrique ; ceci permet à l'appareil de se stabiliser.

Branchez l'appareil à une prise secteur raccordée à la terre. Après installation, elle doit rester facilement accessible et son fil de terre doit être conforme à la réglementation en vigueur.

Les spécifications concernant le raccordement électrique de votre sèche-linge figurent sur sa plaque signalétique (voir le chapitre «DESCRIPTION DU SÈCHE-LINGE / Caractéristiques techniques»).

RISQUE DE CHOC ÉLECTRIQUE !

Afin de protéger l'appareil d'une surtension électrique générée par la foudre, nous vous recommandons d'installer un parasurtenseur.

ATTENTION !

Ne raccordez pas le sèche-linge au réseau électrique par un câble prolongateur.

INFORMATION

Ne branchez pas le sèche-linge à une prise de courant prévue pour un rasoir ou un sèche-cheveux.

INFORMATION

Les réparations et l'entretien liés à la sécurité et aux performances doivent être effectués par un professionnel qualifié.

INFORMATION

Si le cordon d'alimentation est endommagé, il doit être remplacé exclusivement par un technicien agréé.

Déplacement et transport après installation

Après chaque séchage, un peu d'eau de condensation reste dans l'appareil. Mettez le sèche-linge en marche et sélectionnez un programme quelconque, puis laissez-le fonctionner trente secondes. Cette opération pompe l'eau résiduelle et évite d'endommager le sèche-linge durant le transport.

Si vous ne pouvez pas transporter l'appareil debout, inclinez-le sur le côté gauche.



RISQUE DE CHOC ÉLECTRIQUE !

Après avoir transporté le sèche-linge, attendez au moins deux heures avant de le brancher au réseau électrique. Il est conseillé de confier l'installation et le raccordement de l'appareil à un technicien expérimenté.



INFORMATION

Si vous n'avez pas transporté sèche-linge en respectant les recommandations, attendez au moins 24 heures avant de le brancher au réseau électrique.

Le non-respect de cette consigne peut entraîner une défaillance de la pompe à chaleur qui ne sera pas couverte par la garantie.

Veillez à ne pas endommager le système de refroidissement (voir le chapitre « INSTALLATION ET RACCORDEMENT/Emplacement du sèche-linge »).



RISQUE DE CHOC ÉLECTRIQUE !

Lisez attentivement la notice d'utilisation avant de raccorder le sèche-linge. Les réparations ou réclamations résultant d'un raccordement ou d'une utilisation non conforme ne sont pas couvertes par la garantie.



INFORMATION

La courroie ne peut être remplacée que par une pièce d'origine ; selon le modèle de votre sèche-linge, choisissez les références suivantes : OPTIBELT EPH 1906, code 104265 ; OPTIBELT 8 EPH 1941, code 160165 ; POLY-V 7PH 1956 HUTCHINSON, code 562038 ; HUTCHINSON 8 PHE 1942, code 270313. Seul un technicien agréé par le fabricant est habilité à procéder à ce remplacement.

AVANT D'UTILISER L'APPAREIL POUR LA PREMIÈRE FOIS

Vérifiez que le sèche-linge est débranché, puis ouvrez le hublot en tirant sa partie gauche vers vous (figures 1 et 2).

Avant d'utiliser le sèche-linge pour la première fois, nettoyez le tambour avec un chiffon doux en coton humidifié à l'eau (figure 3).

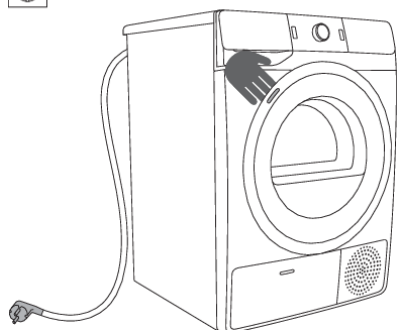

1

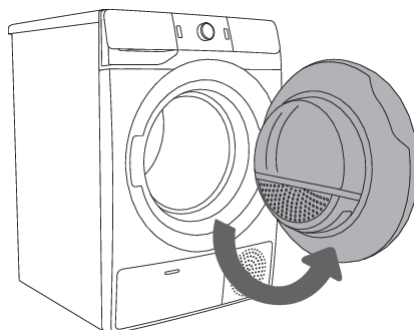

2

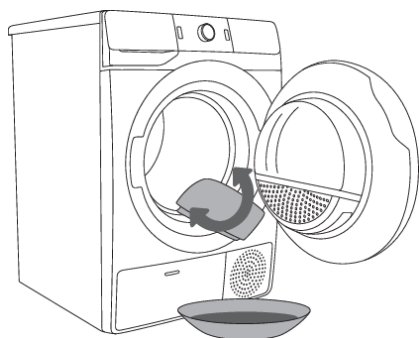

3

ATTENTION !

N'utilisez pas de solvants ou de nettoyants qui pourraient endommager le sèche-linge, et respectez les instructions et mises en garde fournies par le fabricant des produits nettoyants.

Connexion de l'appareil à l'application **ConnectLife**

ConnectLife est une plateforme domestique intelligente qui connecte les personnes, les appareils et les services. L'application **ConnectLife** comprend des services numériques avancés et des solutions sans souci qui permettent aux utilisateurs de surveiller et de contrôler les appareils, de recevoir des notifications d'un smartphone et de mettre à jour le logiciel (les fonctionnalités prises en charge peuvent varier en fonction de votre appareil et de la région ou du pays dans lequel vous vous trouvez).

Pour connecter votre appareil intelligent, vous avez besoin d'un réseau Wi-Fi domestique (seuls les réseaux 2,4 GHz sont pris en charge) et d'un smartphone équipé de l'application **ConnectLife**.



Pour télécharger l'application **ConnectLife** scannez le code QR ou recherchez **ConnectLife** dans votre App Store préféré.

1. Installez l'application **ConnectLife** et créez un compte.
2. Dans l'application **ConnectLife**, accédez au menu « Ajouter un appareil » et sélectionnez le type d'appareil approprié. Ensuite, scannez le code QR (il se trouve sur la plaque signalétique de l'appareil ; vous pouvez également entrer le numéro AUID/SN manuellement).
3. L'application vous guide ensuite tout au long du processus de connexion de l'appareil à votre smartphone.
4. Une fois la connexion effectuée, vous pouvez utiliser l'appareil à distance via l'application mobile.

Conseils utiles pour votre appareil intelligent

Où trouver le code QR pour les appareils requis par l'application pendant le processus d'installation ?

Le code QR se trouve sur la fiche de garantie et sur la plaque signalétique de votre appareil.

Comment activer le Wi-Fi sur l'appareil ?

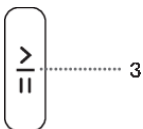
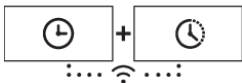

Vérifiez que l'appareil est allumé ; le bouton de sélection de programme peut être dans n'importe quelle position. Ensuite, procédez comme suit :

- Dans l'application **ConnectLife**, allez dans le menu « Ajouter un appareil ».
- Suivez les instructions de l'application **ConnectLife**, où vous couplerez votre téléphone et votre appareil et ajouterez l'appareil à votre réseau Wi-Fi domestique.
 - Sélectionnez le type d'appareil.
 - Scannez le code QR (qui se trouve sur la fiche de garantie ou sur la plaque signalétique de votre appareil).
- Appuyez simultanément sur les positions (7+8) de l'appareil et maintenez-les enfoncées jusqu'à ce que l'écran affiche . Le compte à rebours de 5 minutes démarre.
- Dans l'application **ConnectLife**, les instructions vous guideront tout au long du processus de saisie des données appropriées pour que votre appareil se connecte à votre réseau domestique.

Comment activer le démarrage à distance de l'appareil ?

Réglez le bouton sélecteur de programmes sur **ConnectLife/REMOTE CONTROL** (commande à distance).

Appuyez sur (3) la touche DÉPART / PAUSE (la porte doit être fermée).

Comment ajouter un utilisateur ?

Vérifiez que l'appareil est allumé ; le bouton de sélection de programme peut être dans n'importe quelle position. Ensuite, procédez comme suit :

- Dans l'application **ConnectLife**, allez dans le menu « Ajouter un appareil ».
- Suivez les instructions de l'application **ConnectLife** où vous couplerez le téléphone et l'appareil.
 - Sélectionnez le type d'appareil.
 - Scannez le code QR (qui se trouve sur la fiche de garantie ou sur la plaque signalétique de votre appareil).
- Appuyez simultanément sur les positions (7+8) de l'appareil et maintenez-les enfoncées jusqu'à ce que l'écran affiche . Le compte à rebours de 3 minutes démarre.
- Vous pouvez ensuite compléter et confirmer le paramètre dans l'application.

Comment supprimer les utilisateurs (UnPair) ?

Pour supprimer tous les utilisateurs, maintenez les touches (7+8) enfoncées jusqu'à ce que l'écran affiche  ; confirmez votre sélection en appuyant sur la touche (3) DÉPART / PAUSE.

INFORMATION

Cette étape supprimera tous les utilisateurs actifs de l'appareil. Si vous souhaitez faire fonctionner à nouveau l'appareil à distance, vous devrez répéter le processus d'ajout d'un utilisateur .

Quel routeur Wi-Fi peut être utilisé ?

Seuls les réseaux 2,4 GHz sont pris en charge. Si l'application **ConnectLife** ne parvient pas à trouver votre réseau local pendant le processus de configuration de la connexion, vérifiez ce qui suit :

- votre routeur fonctionne à la fréquence de 2,4 GHz,
- votre réseau est masqué, et
- votre signal est assez fort.

Avez-vous d'autres questions ?























Visitez notre site Internet www.connectlife.io ou contactez-nous à : hello@connectlife.io.

Mise à niveau à distance du logiciel

Vérifiez les options de mise à jour du logiciel dans l'application **ConnectLife**.

LES ÉTAPES DU SÉCHAGE (1 - 6)

Étape 1 : vérification des symboles d'entretien sur les étiquettes des vêtements

Lavage normal;			
Linge fragile			
	Température max. de lavage 95°C		Température max. de lavage 40°C
	Lavage à la main		
	Température max. de lavage 60°C		Température max. de lavage 30°C
	Lavage interdit		
Blanchiment			
	Eau de Javel possible à l'eau froide		Eau de Javel interdite
Nettoyage à sec			
	Possible avec tous les solvants		Solvants pétroliers R11, R113
	Nettoyage à sec avec Kérosène, alcool pur et R113		Nettoyage à sec interdit
Repassage			
	Repassage au fer à 200°C max.		Repassage au fer à 110°C max.
	Repassage au fer à 150°C max.		Repassage interdit
Séchage			
	Séchage à plat		Séchage en machine à haute température
	Laisser égoutter sans essorage		Séchage en machine à température modérée
	Étendre sur un fil		Séchage en machine interdit

Étape 2 : Préparation du linge au séchage

1. Triez le linge selon la nature des fibres et l'épaisseur des textiles (voir le TABLEAU DES PROGRAMMES).
2. Fermez les boutonnieres et les fermetures à glissières, nouez les rubans et retournez les poches à l'envers.
3. Mettez le linge très délicat dans un filet de protection.
(Le filet de protection est disponible à la vente auprès du service Clients en tant qu'accessoire en option.)

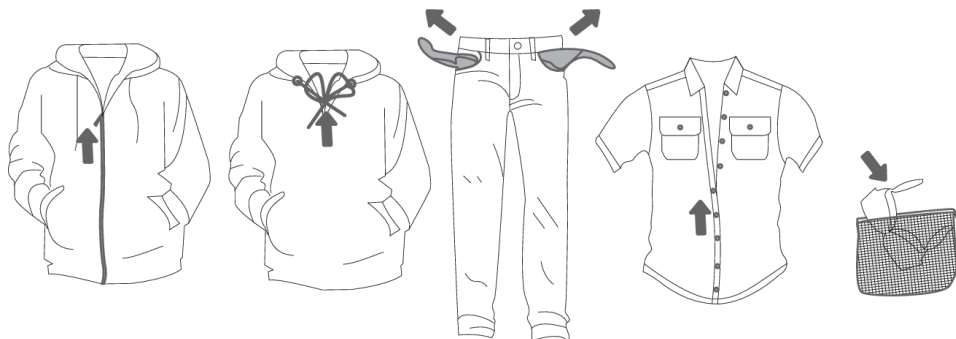

Il est recommandé de ne pas sécher en machine les articles suivants, car ils pourraient se déformer :

- **cuir et vêtements en cuir,**
- **vêtements cirés ou lustrés,**
- **vêtements avec larges ornements en bois, plastique ou métal,**
- **vêtements à paillettes,**
- **vêtements avec parties en métal sujettes à la corrosion.**

Mise en marche du sèche-linge

Raccordez l'appareil au réseau électrique en branchant le cordon secteur à une prise de courant.

Appuyez sur la touche (1) **MARCHE** / **ARRÊT** pour mettre le sèche-linge en marche (figure 1).

Certains modèles sont équipés d'un éclairage dans le tambour (figure 2).

(L'ampoule qui est dans le tambour du sèche-linge ne convient pas à un autre usage).

INFORMATION

L'ampoule du tambour doit être remplacée uniquement par le fabricant, un technicien du service après-vente ou un professionnel agréé.

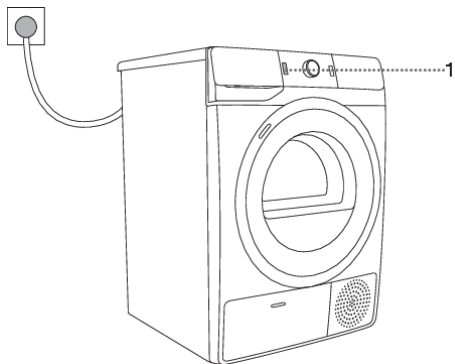

1

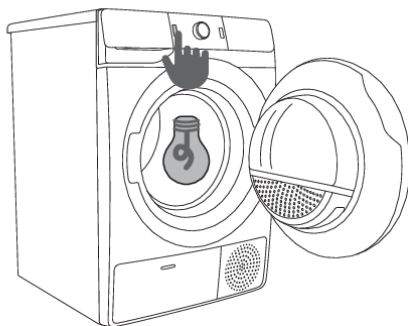

2

Chargement du sèche-linge

Ouvrez le hublot en tirant sa partie gauche vers vous (figure 1).

Chargez le linge dans le tambour (vérifiez auparavant qu'il est vide) (figure 2).

Fermez le hublot (figure 3).

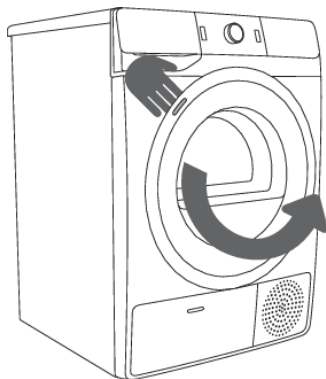

1

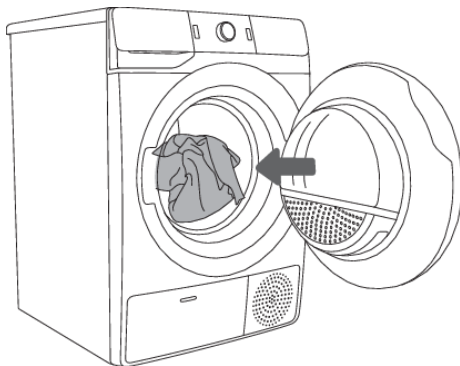

2

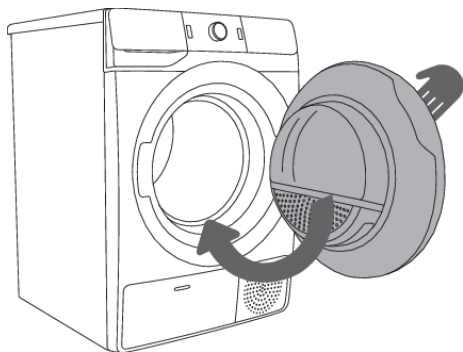

3



INFORMATION

Mettez uniquement à sécher dans l'appareil du linge qui a été essoré au préalable (vitesse minimale d'essorage recommandée : 800 tr / min.)

Ne surchargez pas le tambour ! Consultez le TABLEAU DES PROGRAMMES et respectez la charge nominale indiquée sur la plaque signalétique.

Si le tambour est trop plein, le linge sera plus froissé et peut-être pas uniformément sec.

 **INFORMATION**

Avant de faire sécher de grandes pièces (draps, serviettes de bain, nappes) secouez-les puis chargez-les dans le tambour.

Étape 3 : Sélection du programme de séchage

Pour choisir un **programme**, tournez le sélecteur (2) vers la gauche ou la droite, selon le type de linge chargé et le degré de séchage voulu (voir le TABLEAU DES PROGRAMMES).

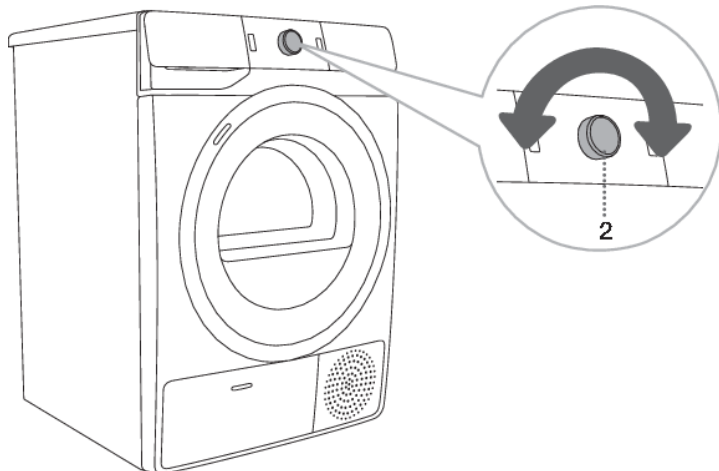

 **INFORMATION**

Durant le fonctionnement, le sélecteur de programme (2) ne tourne pas automatiquement.

Tableau des programmes

Programme degré de séchage	Charge max.	Description du programme
Katoen Kastdroog Coton à ranger	9 kg	Utilisez ce programme pour les vêtements en coton épais et résistant. Une fois le programme terminé, le linge sera suffisamment sec pour être rangé dans l'armoire.
Standaard* □ Standard	9 kg	Choisissez ce programme pour les vêtements en coton résistant ayant à peu près partout la même épaisseur. Après le séchage, le linge est sec.
Strijkdroog A repasser	9 kg	Utilisez ce programme pour le linge en coton résistant. Après le séchage, le linge est prêt à être repassé.
Mix (Linge mixte / Mixtes)	3,5 kg	Le programme est utilisé pour le séchage simultané du linge en coton et en tissu synthétique.
Synthetisch Synthétiques	3,5 kg	Le programme est utilisé pour le séchage des textiles synthétiques et mixtes.
Wol Laine	2 kg	Ce programme court est prévu pour assouplir ou faire gonfler les vêtements en laine et en soie qui doivent complètement sécher selon les recommandations du fabricant.
Dons Duvet (Plumes / Duvet) (Doudoune)	1,5 kg	Utilisez ce programme pour sécher les vêtements rembourrés ou garnis de duvet (oreillers, vestes, etc.). Séchez les articles volumineux séparément et utilisez la fonction EXTRA DRY (DEGRÉ DE SÉCHAGE) si nécessaire.
Opfrissen Lucht Rafrâichir Air	2 kg	Durant ce programme, les résistances ne chauffent pas. Il est prévu pour rafraîchir le linge.
Beddengoed Literie	5 kg	Utilisez ce programme pour les grandes pièces. À la fin du cycle, elles seront sèches. Les rotations adaptées du tambour les empêchent de s'emmêler.
Fijne was 🌀 Déliçats	1 kg	Choisissez ce programme pour le linge très fragile en fibres synthétiques qui pourrait être encore légèrement humide à la fin du séchage. Nous vous recommandons d'utiliser un filet à linge. 1) Breeze Dry 🌀 séchage à une température plus basse pour un soin optimal de votre linge.
Overhemden 🌀 Chemises	2 kg	Choisissez ce programme pour les chemises et chemisiers. Les rotations adaptées du tambour les empêchent de se froisser. 1) Breeze Dry 🌀 séchage à une température plus basse pour un soin optimal de votre linge.
Sportkleding 🌀 Textiles Sport	3 kg	Choisissez ce programme pour les articles avec membrane, les vêtements de sport en fibres mélangées et les textiles respirants. 1) Breeze Dry 🌀 séchage à une température plus basse pour un soin optimal de votre linge.

Programme degré de séchage	Charge max.	Description du programme
Tijd Durée (Durée programmée)	4 kg	Utilisez ce programme pour le linge résistant légèrement humide qui doit finir de sécher. Avec la durée programmée, l'humidité résiduelle n'est pas détectée automatiquement. Si le linge est encore moite à la fin du programme, relancez-le encore une fois ; si le linge est trop sec, froissé et rugueux, cela signifie que vous avez sélectionné une durée trop longue.
Baby Care (Layette / Bébés) (Spécial bébés)	4 kg	Utilisez ce programme pour les vêtements de bébé. À la fin du cycle, le linge est en général normalement sec.
Anti-Allergy  (Programme antimicrobiens)	4 kg	Une durée de programme de séchage plus longue et la surchauffe du tissu entraînent une température de séchage plus élevée (supérieure à 60 °C), ce qui réduit la quantité de microbes et d'allergènes présents sur les vêtements. Ce programme de séchage ne doit pas être utilisé pour les articles délicats et les articles qui ne conviennent pas au séchage en machine.
Start op afstand Départ à distance (Commande à distance)		Utilisez le programme REMOTE CONTROL pour commander votre appareil à distance (à l'aide de votre téléphone). Vous pouvez sélectionner tous les programmes disponibles de votre appareil (voir les chapitres « AVANT LA PREMIÈRE UTILISATION/Configuration de la première connexion de votre appareil au réseau Wi-Fi » et « ÉTAPES DE LAVAGE/1-6/Étape 3 : Télécommande de votre sèche-linge à l'aide de l'application »). Vous pouvez également sélectionner d'autres programmes dans l'application.

* Programme standard pour le linge en coton conformément au règlement UE 392/2012 actuellement en vigueur

1) **BREEZEDRY**  Séchage du linge à une température inférieure à la normale afin de réduire les risques de rétrécissement. Au cours du processus de séchage, la température est abaissée au moyen d'une commande précise du fonctionnement de la pompe à chaleur et d'un capteur de température supplémentaire. Par conséquent, le rétrécissement des vêtements avec ce programme peut atteindre 50 %¹⁾ inférieur à celui d'un séchage normal à une température de séchage normale (selon les vêtements et le type de tissu).

Le programme est destiné aux vêtements qui peuvent être séchés en machine.

¹⁾ Comme testé au laboratoire du fabricant ; comparaison entre **BREEZEDRY** Programme de séchage et programme de séchage normal avec une pompe à chaleur.

Si votre linge n'est pas sec au degré voulu, choisissez des fonctions complémentaires ou un programme plus adapté.

Commande à distance de votre sèche-linge à l'aide de l'application



INFORMATION

Voir chapitre LES ÉTAPES DU SÉCHAGE (1–6) et observer les étapes 1 et 2.

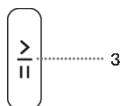

Sur l'appareil :

1. Fermez la porte du sèche-linge.
2. Tournez le bouton sélecteur de programme pour positionner la **ConnectLife/REMOTE CONTROL** (commande à distance).
3. Appuyez sur (3) le bouton DÉPART/PAUSE. Le symbole de la commande à distance **REMOTE START**  (DÉMARRAGE À DISTANCE) s'affiche.

L'appareil peut ensuite être commandé à distance pendant les 24 heures (l'appareil passe en mode veille).

L'ouverture de la porte de l'appareil désactivera **REMOTE CONTROL (ConnectLife)**.

Continuer à utiliser l'appareil avec **ConnectLife** l'application qui vous permet de choisir parmi plusieurs options (sélection, lancement, suivi et arrêt du programme, ainsi que d'autres réglages supplémentaires)



INFORMATION

Le processus de séchage peut être contrôlé ou surveillé à partir de l'application.



INFORMATION

Le fonctionnement du sèche-linge peut être mis en pause ou arrêté à partir de l'application en sélectionnant STOP / PAUSE ou en ouvrant la porte du sèche-linge.



INFORMATION

Vous pouvez également contrôler votre appareil à partir de votre téléphone si vous n'êtes pas connecté au même réseau Wi-Fi que votre appareil (le téléphone n'a besoin que d'une connexion Internet active). Cela signifie que vous pouvez également contrôler votre appareil lorsque vous êtes loin de chez vous.



INFORMATION

Vous pouvez utiliser l'appareil avec plusieurs appareils. Vous pouvez contrôler et surveiller le fonctionnement de l'appareil avec n'importe quel téléphone connecté à l'appareil, quel que soit l'utilisateur qui a initié le processus de séchage. L'appareil peut être connecté ou commandé simultanément avec plusieurs comptes d'utilisateurs **ConnectLife** .



INFORMATION

Une fois que vous avez démarré l'appareil à partir de votre téléphone, une personne située à côté de l'appareil peut prendre le relais et éteindre ou contrôler manuellement l'appareil ; l'application vous en informera dans ce cas. Dans ce cas, il n'est plus possible de contrôler l'appareil à distance depuis votre téléphone. Si vous souhaitez contrôler à nouveau l'appareil à partir de votre téléphone, toutes les étapes requises doivent être répétées.

Étape 4 : Sélection des fonctions complémentaires



INFORMATION

Pour activer / désactiver une fonction, appuyez sur la fonction voulue (avant d'appuyer sur la touche (3) DÉPART/PAUSE).

Pour changer un réglage, appuyez sur la touche appropriée (avant d'appuyer sur la touche (3) DÉPART / PAUSE).

Les fonctions que vous pouvez modifier ou régler sur le programme de séchage choisi sont affichées avec une faible luminosité.

Quelques réglages ne sont pas disponibles sur certains programmes ; ces réglages ne sont pas allumés et la touche clignote si vous appuyez dessus (voir le TABLEAU DES FONCTIONS COMPLÉMENTAIRES).

Affichage lumineux des fonctions pour le programme de séchage sélectionné :

- **Allumé** (Réglage de base/par défaut) ;
- **Faible luminosité** (Fonctions que vous pouvez ajuster) et
- **Éteint** (Fonctions que vous ne pouvez pas sélectionner).

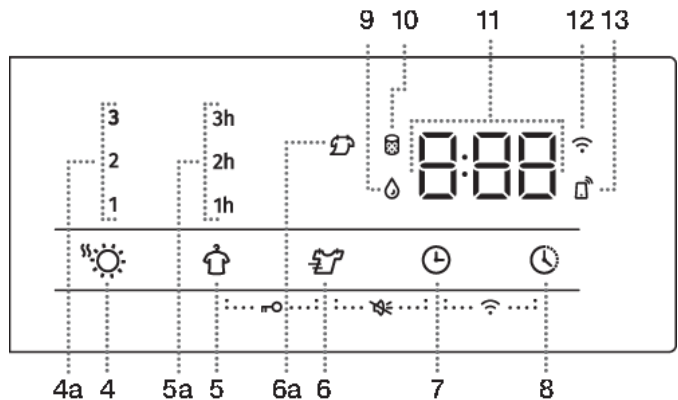

EXTRA DRY ☀️ (DEGRÉ DE SÉCHAGE)

En appuyant sur la position (4) **EXTRA DRY** (DEGRÉ DE SÉCHAGE), vous modifiez ou augmentez le niveau de séchage final et le temps de séchage. Vous pouvez le choisir avant de commencer le processus de séchage.

Trois niveaux de séchage et de temps de séchage plus élevés sont disponibles. Les fonctions supplémentaires (4a) (1, 2, 3) vous permettent de choisir un niveau de séchage plus élevé et d'allonger le temps de séchage. Le voyant s'allume à côté du mode de séchage sélectionné.



ANTI CREASE 👕 (ANTI FROISSAGE)

Si le linge n'est pas retiré du sèche-linge immédiatement après la fin du séchage, nous vous recommandons d'utiliser la fonction (5) **ANTI CREASE** (ANTI FROISSAGE), qui doit être sélectionnée avant le début du processus de séchage.

En appuyant sur la touche (5) **ANTI CREASE** (ANTI FROISSAGE), vous pouvez choisir entre 1 h, 2 h et 3 h (5a) (le voyant s'allume à côté de la position sélectionnée) ou éteindre la fonction. L'ouverture de la porte du sèche-linge à la fin du cycle de séchage désactive automatiquement la fonction.



BREEZE DRY ⚡ (TEMPÉRATURE RÉDUITE)

En appuyant sur la touche (6) **BREEZE DRY** ⚡ (TEMPÉRATURE RÉDUITE), vous choisissez de sécher à une température plus basse qui épargne davantage votre linge. À côté de la fonction sélectionnée, le voyant lumineux indique (6a).

Séchage du linge à une température inférieure à la normale, afin de réduire les risques de rétrécissement. Au cours du processus de séchage, la température est abaissée au moyen d'une commande précise du fonctionnement de la pompe à chaleur et d'un capteur de température supplémentaire. Avec ce programme, le rétrécissement peut donc être jusqu'à 50 % inférieur au rétrécissement obtenu avec un séchage normal à une température de séchage habituelle (en fonction des vêtements et du type de tissu).

Le programme est destiné aux vêtements qui peuvent être séchés dans un séchoir.



TIME DRY ⌚ (TEMPS DE SÉCHAGE)

En appuyant sur la touche (7) **TIME DRY** (TEMPS DE SÉCHAGE), vous pouvez régler le temps de séchage avec le programme Time. La durée de départ est réglée sur 0:30 ; à chaque fois que vous appuyez sur la touche, la durée augmente de 15 min. La durée de séchage maximale est de 4 heures.

Pour réinitialiser le temps de séchage défini, appuyez sur la position **TIME DRY** (DURÉE PROGRAMMÉE) et maintenez-le pendant trois secondes.



DELAY END ⌚⚡ (RETARDER LA FIN DU PROGRAMME DE SÉCHAGE)

En appuyant ou en maintenant enfoncée la touche (8) **DELAY END** (RETARDER LA FIN DU PROGRAMME DE SÉCHAGE), il est possible de programmer la fin du cycle de séchage jusqu'à 24 h.

Procédure de réglage :

- Sélectionnez le programme désiré et les fonctions supplémentaires.

- Appuyez ou maintenez enfoncée la touche (8) **DELAY END** (RETARDER LA FIN DU PROGRAMME DE SÉCHAGE) pour programmer la durée du délai de fin de cycle de séchage souhaitée. Il est possible d'ajouter des tranches de 30 minutes jusqu'à 6 heures, puis des tranches d'une heure jusqu'à 24 heures.
- La fonction est activée lorsque vous appuyez sur la touche (3) **DÉPART / PAUSE**.

Le sèche-linge commence à décompter le temps. Lorsque le compte à rebours atteint la durée du programme de séchage (par exemple 2:30), le programme de séchage démarre automatiquement.

Si la fonction est active, elle peut être interrompue en maintenant enfoncée la touche (8) **DELAY END** (RETARDER LA FIN DU PROGRAMME DE SÉCHAGE) pendant 3 secondes. Le cycle de séchage commence immédiatement après l'interruption de la fonction.

Exemple de réglage de fonction :

Si vous souhaitez que le programme de séchage se termine à 6h00 du matin et qu'il est maintenant 21h00, réglez le paramètre **DELAY END** (RETARDER LA FIN DU PROGRAMME DE SÉCHAGE) sur 9 heures.

Les réglages utilisant une combinaison de deux boutons enfoncés simultanément

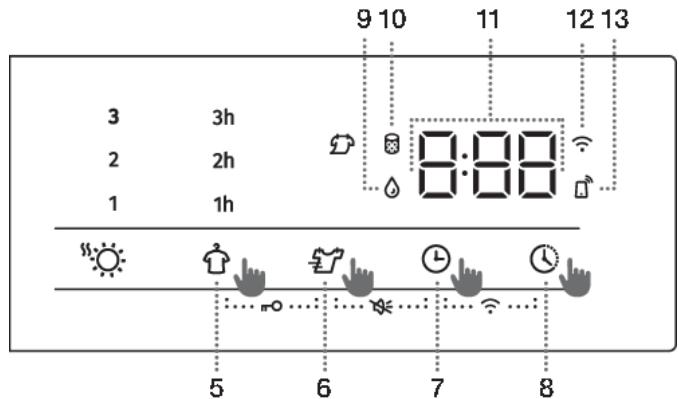

SÉCURITÉ ENFANTS

Activez ou désactivez la fonction en appuyant simultanément sur les positions (5) **ANTI CREASE** (ANTI FROISSAGE) et (6) **BREEZE DRY** (TEMPÉRATURE RÉDUITE) pendant au moins 3 secondes. Lorsque les deux sont enfoncées, l'affichage (11) démarre l'animation »**Loc On/Loc OFF**«.

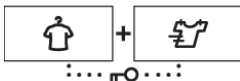

Tant que la sécurité enfants est active, il est impossible de choisir un autre programme ou d'autres fonctions complémentaires. La sécurité enfants reste active quand l'appareil est à l'arrêt ; par conséquent, il faut d'abord la désactiver pour pouvoir sélectionner un nouveau programme. Vous pouvez aussi la désactiver pendant le séchage.

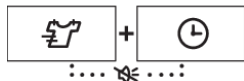

SON MARCHE/ARRÊT

Pour désactiver le son, appuyez simultanément sur les positions (6) **BREEZE DRY** (TEMPÉRATURE RÉDUITE) et (7) **TIME DRY** (TEMPS DE SÉCHAGE) pendant au moins 3 secondes. Lorsque les deux sont enfoncées, l'affichage (11) démarre l'animation »**Vol On/Vol OFF**«.

Pour réactiver le signal sonore, appuyez simultanément sur les boutons (6) et (7) pendant au moins 3 secondes. Si vous désactivez le signal sonore, il n'y a pas de signal sonore à la fin d'un programme de séchage.

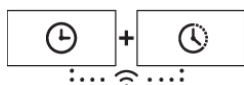

Wi-Fi MENU

Le menu Wi-Fi est utilisé pour connecter l'appareil et pour la télécommande.

Le bouton de sélection de programme peut être dans n'importe quelle position.

Appuyez simultanément sur les positions (7) **TIME DRY** (TEMPS DE SÉCHAGE) et (8) **DELAY END** (RETARDER LA FIN DU PROGRAMME DE SÉCHAGE) et maintenez-les jusqu'à ce que le réglage souhaité apparaisse à l'écran.

INFORMATION

Lorsque les fonctions **TIME DRY** ou **DELAY END** sont activées, le menu Wi-Fi ne peut pas être utilisé.

Réglages possibles (en fonction de la durée pendant laquelle les touches (7+8) sont maintenues) :

- 0 - 3 secondes - permet d'activer ou de désactiver la connectivité de l'appareil.
- 3 - 6 secondes - **Con**
Con - l'appareil peut être connecté à un réseau Wi-Fi pendant 5 minutes.
- 6 - 9 secondes - **PAR**
PAR - l'appareil est prêt pendant 3 minutes pour la connexion avec l'application **ConnectLife**. La fonction ne sera active que si l'appareil a déjà été connecté à votre réseau Wi-Fi.
- 9 - 12 secondes - **UnP**
UnP - supprime tous les utilisateurs.
- 12 secondes ou plus
 L'appareil revient à son état d'origine.



INFORMATION

Les fonctions **SÉCURITÉ ENFANTS** et **SON ÉTEINT** ne peuvent pas être activées ou désactivées pendant 10 secondes après la mise sous tension de l'appareil.



INFORMATION











Quelques fonctions ne sont pas disponibles avec certains programmes ; un signal sonore et un voyant clignotant vous rappelle ces cas particuliers (voir le **TABLEAU DES FONCTIONS COMPLÉMENTAIRES**).



INFORMATION

Après la déconnexion du sèche-linge au réseau électrique, tous les réglages reviennent à leur paramétrage par défaut, sauf le volume du signal sonore, la durée de la fonction antifroissage et la sécurité enfants.

Tableau des fonctions complémentaires

Programmes	EXTRA DRY  (DEGRÉ DE SÉCHAGE)	ANTI CREASE  (ANTI FROISSAGE)	BREEZE DRY  (TEMPÉRATURE RÉDUITE)	TIME DRY  (TEMPS DE SÉCHAGE)	DELAY END  (RETARDER LA FIN DU PROGRAMME DE SÉCHAGE)
Katoen Kastdroog Coton à ranger	•	•			•
Standaard*  Standard	•	•			•
Strijkdroog A repasser	•	•			•
Mix (Linge mixte / Mixtes)	•	•			•
Synthetisch Synthétiques	•	•			•
Wol Laine					
Dons Duvet (Plumes / Duvet) (Doudoune)	•	•			•
Oprfrissen Lucht Rafraîchir Air					
Beddengoed Literie	•	•			•
Fijne was  Déliçats	•	•	•		•
Overhemden  Chemises	•	•	•		•
Sportkleding  Textiles Sport	•	•	•		•
Tijd Durée (Durée programmée)		•		•	
Baby Care (Layette / Bébés) (Spécial bébés)		•			•
Anti-Allergy  (Programme antimicrobiens)	•	•			

- Il est possible d'utiliser des fonctions supplémentaires

Si votre linge n'est pas sec au degré voulu, choisissez des fonctions complémentaires ou un programme plus adapté.

Étape 5 : Démarrage du programme de séchage

Appuyez sur la touche (3) **DÉPART** / PAUSE.

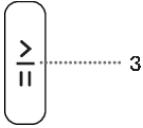

LE TEMPS QUI RESTE AVANT LA FIN DU PROGRAMME ou **DELAY END** (RETARDER LA FIN DU PROGRAMME DE SÉCHAGE) (si réglé) apparaîtra à l'écran. Les icônes des fonctions sélectionnées s'allumeront.

Si le TEMPS RESTANT JUSQU'À LA FIN DU PROGRAMME clignote trois fois sur l'unité d'affichage, et si un signal sonore retentit, cela signifie que la porte du sèche-linge est ouverte ou n'est pas fermée hermétiquement. Fermez la porte du sèche-linge et réappuyez sur le bouton (3) **DÉMARRER** / PAUSE pour reprendre le programme de séchage.

Étape 6 : Fin du programme de séchage

À la fin du programme de séchage, **End** »(End)« apparaîtra sur l'unité d'affichage, les deux voyants lumineux rouges s'allumeront, le (3) voyant du bouton **DÉMARRER** / PAUSE clignotera, et le voyant pour l'affichage de l'heure sélectionnée **ANTI CREASE** (ANTI FROISSAGE) (5a) clignotera s'il est activé ou sélectionné.



1. Ouvrez le hublot.
2. Nettoyez les filtres (voir le chapitre «NETTOYAGE & ENTRETIEN»).
3. Enlevez le linge du tambour.
4. Fermez le hublot!
5. Mettez l'appareil à l'arrêt (appuyez sur la touche (1) **MARCHE** / **ARRÊT**).
6. Videz le bac de condensat.
7. Débranchez le câble d'alimentation de la prise secteur.

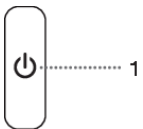

INFORMATION

Lorsque le programme est achevé, enlevez immédiatement le linge du tambour pour qu'il ne se froisse pas à nouveau.



ATTENTION !

Le programme de séchage se termine par un cycle de refroidissement au cours duquel les résistances ne chauffent pas. Il s'assure que le linge est de température appropriée à la fin du programme et qu'il peut être retiré du sèche-linge sans risque de brûler.

INTERRUPTIONS ET MODIFICATIONS DU PROGRAMME

Interruptions

Interruption du programme

Pour mettre en pause ou continuer un programme, appuyez sur la touche (3) DÉPART / PAUSE.

Pour arrêter et annuler un programme, appuyez 3 secondes sur la touche (3) DÉPART / PAUSE. Le programme sélectionné s'interrompt et le sèche-linge commence à refroidir. La durée du refroidissement dépend du programme sélectionné. Vous pouvez choisir à nouveau ce programme lorsque l'appareil a refroidi.

Ouverture du hublot

Si le hublot du sèche-linge est ouvert pendant le processus de séchage, le cycle de séchage sera interrompu.

Quand vous refermez le hublot et appuyez sur la touche (3) DÉPART / PAUSE, le séchage continue là où il s'était interrompu.



SURFACE BRÛLANTE !

Le hublot chauffe pendant le séchage. Faites attention à ne pas vous brûler en ouvrant le hublot de l'appareil.

Réservoir plein de condensat

Lorsque le réservoir de condensat est plein, le cycle de séchage se met en pause (ce symbole s'allume).

Videz le réservoir de condensat (voir le chapitre «NETTOYAGE ET ENTRETIEN / Vidange du réservoir de condensat»).

Appuyez sur la touche (3) DEPART / PAUSE pour continuer le programme là où il s'était interrompu.

Coupeure d'électricité

Lorsque le courant est rétabli, le rétroéclairage de la touche (3) DÉPART / PAUSE clignote.

Pour continuer le programme, appuyez sur la touche (3) DÉPART / PAUSE.

Modification du programme / des fonctions

Arrêtez le sèche-linge en appuyant sur la touche (1) MARCHE / ARRÊT, puis remettez-le en marche en appuyant de nouveau sur cette même touche (1) **MARCHE** / ARRÊT ; tournez ensuite le sélecteur (2) sur le programme voulu ou choisissez des fonctions complémentaires.

Après avoir sélectionné un autre programme ou une autre fonction, appuyez sur la touche (3) DÉPART / PAUSE.

Ajout de linge après le départ du programme

Ouvrez le hublot et appuyez sur la touche (3) DÉPART / PAUSE. Chargez le linge et appuyez de nouveau sur la touche (3) **DÉPART** / PAUSE.



SURFACE BRÛLANTE !

Lorsque vous chargez le linge, faites attention à ne pas vous brûler en ouvrant le hublot de l'appareil.

Si vous rajoutez du linge après le départ du programme, il est possible que la durée de séchage se prolonge.

Sauvegarde des réglages personnels

Vous pouvez modifier les réglages par défaut.



Après avoir sélectionné le programme et les fonctions supplémentaires, vous pouvez sauvegarder cette combinaison en 3 appuyant sur la touche (3) DÉPART / PAUSE pendant une seconde. La sélection est confirmée par le voyant (3) DÉPART / PAUSE et un signal sonore. L'écran affiche brièvement (11) le signe "Saved".

Appuyez sur la touche (3) DÉPART / PAUSE pour lancer le programme de séchage.

La combinaison des réglages modifiés s'affichera chaque fois que vous mettez le sèche-linge en marche.

Procédez de même pour modifier une combinaison de réglages que vous avez déjà sauvegardée.

Menu des réglages personnels

Mettez en marche le sèche-linge en appuyant sur le bouton (1) **ON/OFF**. Pour accéder au menu Paramètres personnels, appuyez simultanément sur (4) **EXTRA DRY** (DEGRÉ DE SÉCHAGE) et (6) **BREEZE DRY** (TEMPÉRATURE RÉDUITE) pendant 3 secondes. Les symboles **NETTOYER LE FILTRE**  et **RÉSERVOIR DE CONDENSATION** s'allument sur l'unité d'affichage .

Le chiffre 1 apparaît sur l'afficheur LED et indique que vous pouvez modifier les réglages. Tournez le sélecteur de programme (2) vers la gauche ou la droite pour choisir la fonction à modifier. Le chiffre 1 désigne le réglage du son, et le chiffre 2 désigne le remplacement des réglages personnels par les réglages usine. Si vous n'avez pas sélectionné le réglage voulu au bout de 20 secondes, le sèche-linge retourne automatiquement au menu principal.

Appuyez sur la touche (5) **ANTI CREASE** (ANTI FROISSAGE) pour confirmer les fonctions souhaitées et leurs paramètres pertinents. Appuyez sur la touche (4) **EXTRA DRY** (DEGRÉ DE SÉCHAGE) pour revenir en arrière d'une étape.

Le volume du signal sonore peut être réglé à quatre niveaux différents (0 = Muet, 1 = touche Son activée, 2 = faible volume, 3 = volume élevé). Choisissez le volume du son en tournant le sélecteur de programme (2) vers la gauche ou la droite. Si vous sélectionnez le réglage le plus bas, le signal sonore sera coupé.

Aperçu du nombre de cycles de séchage effectués

(selon le modèle)

Le nombre de cycles de séchage effectués s'affiche pendant 3 secondes si vous débranchez le cordon d'alimentation, attendez 10 secondes et rebranchez le cordon d'alimentation. Après 3 secondes, l'appareil entre en mode veille.

NETTOYAGE ET ENTRETIEN



RISQUE DE CHOC ÉLECTRIQUE !

Avant de procéder au nettoyage, mettez le sèche-linge à l'arrêt et débranchez le cordon d'alimentation de la prise secteur.

Le sèche-linge est équipé d'un **système de filtrage** comprenant plusieurs filtres destinés à empêcher les impuretés de pénétrer dans l'échangeur de chaleur.

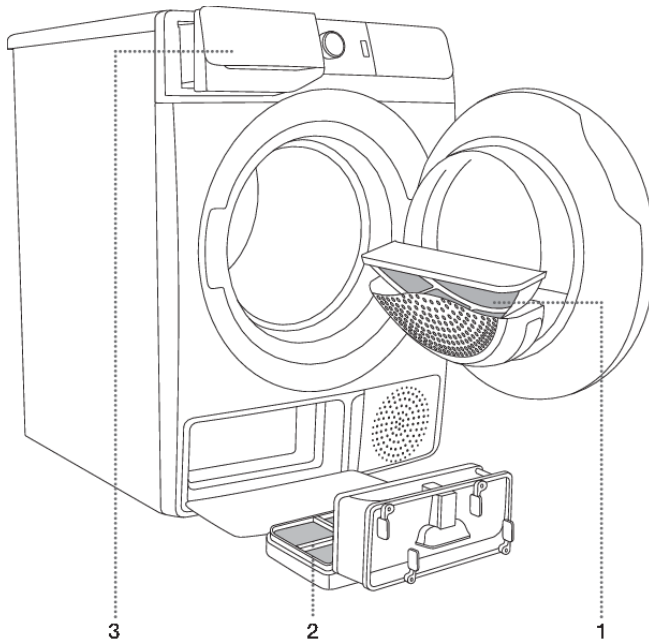

1 Filtre à peluches

2 Filtre de la pompe à chaleur

3 Réservoir de condensat



INFORMATION

Le sèche-linge ne doit jamais fonctionner sans ses filtres ou avec des filtres abîmés, car une accumulation excessive de peluches provenant des vêtements pourrait entraîner un dysfonctionnement ou une défaillance de l'appareil.

Nettoyage du filtre à peluches sur le hublot



INFORMATION

Nettoyez le filtre à peluches après chaque utilisation.

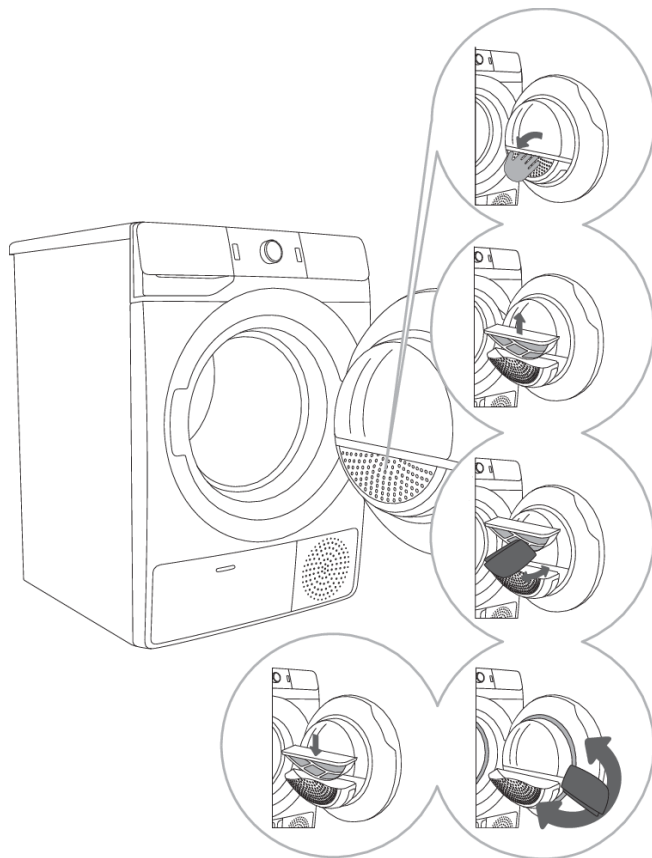

1 Ouvrez le logement du filtre.

2 Retirez le filtre à peluches.

3 Frottez délicatement le filtre avec votre main ou avec un chiffon pour retirer les peluches (fibres et effilochures).

4 Si nécessaire, nettoyez aussi le logement du filtre et le joint du hublot.

5 Remettez le filtre à peluches en place et rabattez le couvercle de son logement.



INFORMATION

Faites attention à ne pas vous pincer les doigts avec le couvercle du filtre.

Nettoyage du filtre de la pompe à chaleur

💡 INFORMATION

Un peu d'eau peut s'écouler pendant le nettoyage. Il est donc recommandé d'étaler une serpillière sur le sol.

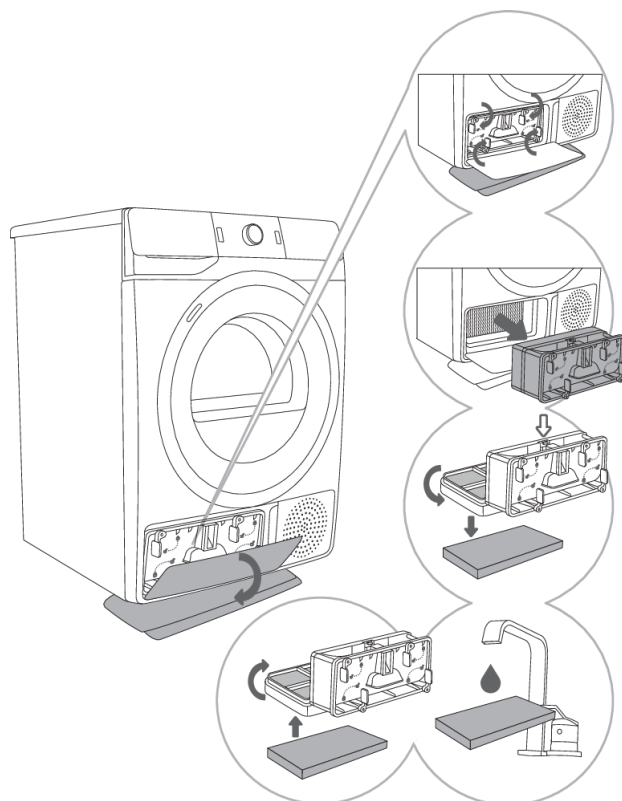

1 Ouvrez le couvercle extérieur. Maintenez les leviers sur le couvercle intérieur et faites-les tourner comme indiqué par les flèches.

2 Retirez le couvercle intérieur avec le filtre de la pompe à chaleur.

3 Détachez la partie avant du filtre du boîtier de la pompe à chaleur ↓ et ouvrez le boîtier. Poussez la partie en mousse du filtre hors du boîtier. Utilisez un chiffon humide pour nettoyer le maillage du filtre de la pompe à chaleur.

4,5 Lavez le filtre à éponge sous l'eau courante et séchez-le, ou aspirez la poussière et les peluches du filtre. Remplacez le filtre à éponge propre dans le boîtier du filtre.

💡 INFORMATION

Insérez le filtre de la pompe à chaleur dans son logement et refermez la trappe extérieure (rabattez-la vers le haut, puis appuyez dessus pour qu'elle se remette bien en place).

💡 INFORMATION

Veillez à insérer correctement le filtre de la pompe à chaleur dans son logement, sinon l'échangeur de chaleur situé à l'intérieur du sèche-linge pourrait s'encrasser ou être endommagé.



INFORMATION

Nettoyez le filtre en mousse de la pompe à chaleur au moins une fois tous les cinq séchages.

Nettoyage de l'échangeur de chaleur

ATTENTION !

Ne touchez pas à mains nues les pièces métalliques internes de l'échangeur de chaleur. Risque de blessures à cause des parties coupantes. Mettez des gants de protection appropriés lorsque vous nettoyez l'échangeur de chaleur.

ATTENTION !

Le nettoyage incorrect des ailettes métalliques de l'échangeur de chaleur peut endommager définitivement le sèche-linge. N'appuyez pas sur les ailettes avec des objets durs, comme par exemple le tube en plastique d'un aspirateur.

Vous pouvez enlever la poussière et les souillures présentes sur les ailettes métalliques de l'échangeur de chaleur avec un aspirateur équipé d'une brosse souple.

Il est possible d'accéder à l'échangeur de chaleur après avoir retiré le filtre de la pompe à chaleur, comme indiqué dans le chapitre «Nettoyage du filtre de la pompe à chaleur».

Déplacez doucement la brosse uniquement dans le sens des ailettes métalliques, de haut en bas et sans appuyer. Une pression excessive pourrait les endommager ou les tordre.

INFORMATION

Nous vous recommandons de nettoyer l'échangeur de chaleur au moins tous les douze mois.

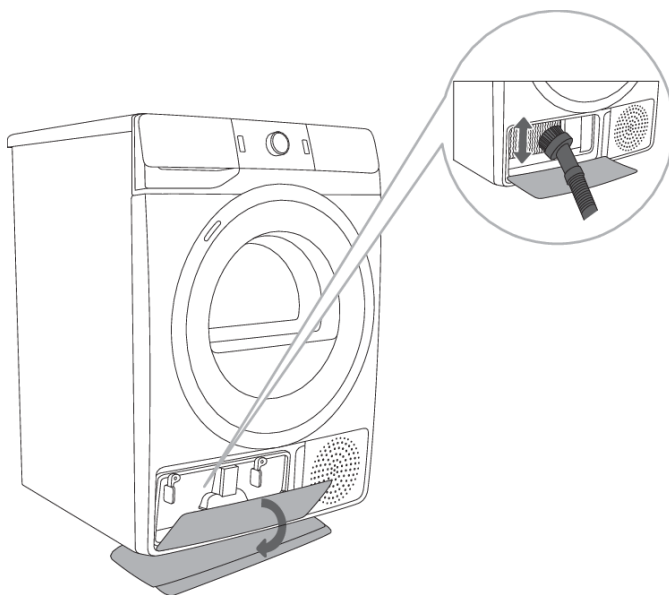

Vidange du réservoir de condensat



INFORMATION

Videz le réservoir de condensat après chaque séchage.

Si le réservoir de condensat est plein, le programme de séchage se met automatiquement en pause.

L'écran affiche , indiquant que le réservoir de condensat doit être vidé.

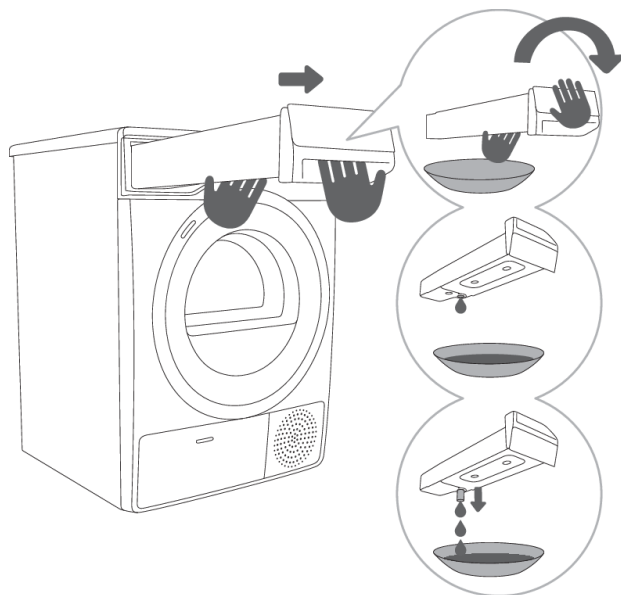

1 Tirez le réservoir hors du sèche-linge (en le prenant à deux mains, comme indiqué sur la figure), retournez-le ensuite au-dessus d'un lavabo, d'un évier ou d'un récipient approprié.

2,3 Videz le réservoir de condensat. Tirez la goutteuse vers l'extérieur pour vider le réservoir plus facilement. Remettez le réservoir de condensat en place.



INFORMATION

L'eau du bac de condensat n'est pas potable. Convenablement filtrée, elle peut servir au repassage.



ATTENTION !

N'ajoutez jamais de produits chimiques ni de parfums dans le réservoir de condensat.

Vous n'avez pas besoin de vider le réservoir à la main si son tuyau de vidange est raccordé à la conduite d'évacuation des eaux usées (voir le chapitre »INSTALLATION ET RACCORDEMENT / Évacuation de l'eau de condensation«).

Nettoyage du sèche-linge



RISQUE DE CHOC ÉLECTRIQUE !

Débranchez toujours le sèche-linge de la prise secteur avant de le nettoyer.

Nettoyez la carrosserie du sèche-linge avec un chiffon doux en coton humidifié.



ATTENTION !

N'utilisez pas de solvants ou de nettoyeurs qui pourraient endommager le sèche-linge, et respectez les instructions et mises en garde fournies par le fabricant des produits nettoyeurs.

Essayez l'appareil avec un torchon doux jusqu'à ce qu'il soit sec.



INFORMATION

Ne nettoyez pas le sèche-linge au jet d'eau !

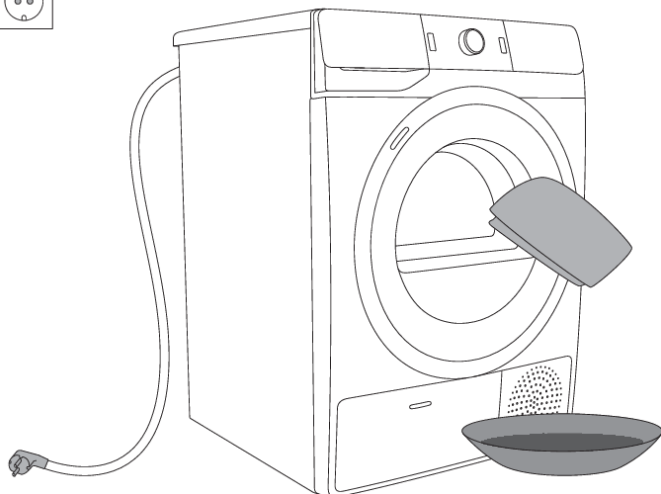

GUIDE DE DÉPANNAGE

Que faire en cas de problème ... ?

Les perturbations de l'environnement (par exemple du réseau électrique) peuvent provoquer l'affichage de divers messages d'erreur (voir le TABLEAU DE DÉPANNAGE). Dans ce cas :

- Mettez l'appareil à l'arrêt et attendez au moins une minute.
- Remettez l'appareil en marche et relancez le programme de séchage.
- Vous serez capable de résoudre vous-même la plupart des problèmes survenant lors de l'utilisation de l'appareil (voir le TABLEAU DE DÉPANNAGE).
- Si l'erreur se reproduit, contactez le service après-vente agréé.
- Les réparations doivent être réalisées exclusivement par un professionnel qualifié.
- Les réparations ou réclamations résultant d'un raccordement ou d'une utilisation non conforme du sèche-linge ne sont pas couvertes par la garantie. Dans ce cas, les frais de l'intervention seront à la charge de l'utilisateur.







Tableau de dépannage et des erreurs



Problème / Erreur	Cause	Que faire?
L'appareil ne démarre pas.	• L'interrupteur général n'est pas sur Marche.	• Vérifiez si l'appareil est en marche.
	• La prise secteur n'est pas sous tension.	• Vérifiez le fusible. • Vérifiez si la fiche du cordon d'alimentation est insérée correctement dans la prise secteur.
La prise est sous tension mais le tambour ne tourne pas et le sèche-linge ne fonctionne pas.	• Le hublot n'est pas bien fermé.	• Vérifiez si le hublot est fermé correctement.
	• Le réservoir de condensat est plein.	• Videz le réservoir de condensat (voir le chapitre «NETTOYAGE ET ENTRETIEN / Vidange du réservoir de condensat»).
	• La fonction DELAY END (RETARDER LA FIN DU PROGRAMME DE SÉCHAGE) a peut-être été réglée. • Vous n'avez pas lancé le programme selon les instructions.	• Pour annuler la fonction de démarrage différé, appuyez sur DELAY END (RETARDER LA FIN DU PROGRAMME DE SÉCHAGE) pendant 3 secondes. • Relisez la notice d'utilisation.

Problème / Erreur	Cause	Que faire?
L'appareil s'arrête totalement de chauffer au cours d'un programme.	<ul style="list-style-type: none"> Le filtre à peluches est peut-être saturé. Par conséquent, la température a monté, ce qui a provoqué la surchauffe et donc l'arrêt du chauffage. 	<ul style="list-style-type: none"> Nettoyez le filtre à peluches (Voir le chapitre «NETTOYAGE ET ENTRETIEN / Nettoyage du filtre à peluches sur le hublot») Attendez que l'appareil refroidisse et essayez de relancer le programme. Si le sèche-linge ne redémarre pas, contactez le service après-vente.
On entend un léger bruit de coups.	<ul style="list-style-type: none"> Si le sèche-linge n'a pas fonctionné pendant une longue période, les mêmes points des éléments porteurs ont été longtemps sollicités. 	<ul style="list-style-type: none"> Le bruit va disparaître sans aucune intervention.
Le hublot s'ouvre durant le séchage.	<ul style="list-style-type: none"> Pression excessive sur le hublot (trop de linge dans le tambour). 	<ul style="list-style-type: none"> Réduisez la quantité de linge.
Le linge est inégalement sec.	<ul style="list-style-type: none"> Vous avez mis à sécher trop de linge ou des vêtements de compositions et d'épaisseurs différentes. 	<ul style="list-style-type: none"> Pensez à trier les textiles selon leur composition et leur épaisseur, à ne pas surcharger le tambour, et à choisir le programme adapté (voir le TABLEAU DES PROGRAMMES).
Le linge n'est pas bien sec ou le séchage dure trop longtemps.	<ul style="list-style-type: none"> Les filtres ne sont pas propres. 	<ul style="list-style-type: none"> Nettoyez les filtres (Voir le chapitre «NETTOYAGE ET ENTRETIEN»).
	<ul style="list-style-type: none"> Le sèche-linge est dans un local fermé, ou trop froid, ou trop petit. Il en résulte une température trop élevée de l'air ambiant. 	<ul style="list-style-type: none"> Veillez à ce que le local dans lequel l'appareil est installé soit suffisamment aéré : ouvrez la porte et/ou la fenêtre. Vérifiez si la température du local n'est pas trop haute ou trop basse.
	<ul style="list-style-type: none"> Le linge n'a pas été assez essoré. 	<ul style="list-style-type: none"> Si le linge est encore humide lorsque le programme est terminé, il faut lancer de nouveau un programme approprié (après avoir nettoyé les filtres).
	<ul style="list-style-type: none"> Trop grande ou trop petite quantité de linge dans le tambour. 	<ul style="list-style-type: none"> Choisissez un programme convenable ou des fonctions complémentaires.





Problème / Erreur	Cause	Que faire?
	<ul style="list-style-type: none"> Les grandes pièces (comme les draps) se sont emmêlées. 	<ul style="list-style-type: none"> Avant le séchage, fermez les boutons et les fermetures à glissière des vêtements. Sélectionnez un programme adapté (par ex. le programme Bedding (Draps)). Après le séchage, démêlez le linge et sélectionnez un programme complémentaire (par ex. Time (Durée programmée de séchage)).
Erreur éclairage du tambour (selon le modèle)	<ul style="list-style-type: none"> L'éclairage ne s'allume pas lorsque vous ouvrez le hublot. 	<ul style="list-style-type: none"> Débranchez le sèche-linge et contactez le service après-vente agréé.
L'appareil ne peut pas être commandé à distance	<ul style="list-style-type: none"> La télécommande de l'appareil n'est pas activée ou configurée. 	<ul style="list-style-type: none"> Vérifiez si l'icône Wi-Fi sur l'appareil est allumé et positionnez le bouton sélecteur de programme (2) dans la position REMOTE CONTROL (ConnectLife).
L'appareil ne se connecte pas au réseau Wi-Fi.	<ul style="list-style-type: none"> L'appareil ne trouve pas votre réseau Wi-Fi. 	<ul style="list-style-type: none"> Vérifiez si le réseau 2,4 GHz est activé sur votre routeur et si le signal Wi-Fi au niveau de l'appareil est suffisamment fort.

Les erreurs suivantes peuvent s'afficher :

Problème / Erreur	Signalisation sur l'afficheur et description du problème	Que faire?
	Défaut de l'unité de commandes	Contactez le service après-vente.
	Défaut de la sonde de température	Contactez le service après-vente.
	Erreur de communication	Contactez le service après-vente.
	Erreur pompe	Contactez le service après-vente.
	Surchauffe	Nettoyez les filtres. Voir le chapitre «NETTOYAGE ET ENTRETIEN / Nettoyage du filtre à peluches sur le hublot» ou contactez le service après-vente.
	Défaut de l'unité de commandes	Débranchez le sèche-linge. Contactez le service après-vente.

Problème / Erreur	Signalisation sur l'afficheur et description du problème	Que faire?
		
	L'appareil ne peut pas être connecté au réseau Wi-Fi.	L'erreur affecte uniquement l'option de contrôle à distance de votre programme de séchage (Remote control (télécommande)). Elle n'affecte pas le processus de séchage sur d'autres programmes. Contactez le service après-vente.

Les alarmes suivantes peuvent s'afficher :

Alarme	Signalisation sur l'afficheur et description du problème	Que faire?
	Alarme Réservoir plein	Videz le réservoir de condensat avant de relancer le programme (voir le chapitre «NETTOYAGE ET ENTRETIEN / Vidange du réservoir de condensat»).
	Alarme Panne d'électricité	Le séchage a été interrompu par une panne d'électricité. Appuyez sur la touche (3) DÉPART / PAUSE pour redémarrer ou continuer le programme.
	À la fin du programme de séchage, End (End) s'affiche sur l'écran d'affichage. Deux symboles rouges  et  s'allument. Ce n'est pas un défaut ; ce n'est qu'un avertissement indiquant que les filtres doivent être nettoyés après le séchage.	Nettoyez les filtres et videz le réservoir de condensation.

Notez le code de l'erreur (par exemple E0, E1), mettez le sèche-linge à l'arrêt et contactez le service après-vente le plus proche (centre d'appels).

Sons



INFORMATION

Pendant la première phase du séchage ou durant celui-ci, le compresseur et la pompe à chaleur font du bruit, mais cela n'affecte pas le fonctionnement de l'appareil.

Ronflement : bruit du compresseur; l'intensité du bruit dépend du programme et de la phase du séchage.

Vrombissement : le compresseur est parfois ventilé.

Bruit de pompage ou d'un liquide qui coule : la pompe aspire l'eau de condensation dans le réservoir de condensat.

Cliquetis : démarrage du nettoyage automatique de l'échangeur de chaleur (compresseur).

Ronflement ou cliquetis : pendant le séchage, lorsque le linge comporte des éléments durs (boutons, fermetures à glissière, etc.)

Service après-vente

Avant de contacter le service après-vente

Lorsque vous contactez le service après-vente, veuillez mentionner le type (1), le code / ID (2), le numéro de modèle (3) et le numéro de série (4) de votre sèche-linge.

Le type, le code, le modèle et le numéro de série du sèche-linge se trouvent sur la plaque signalétique (type) située sur la face intérieure de la porte du sèche-linge.

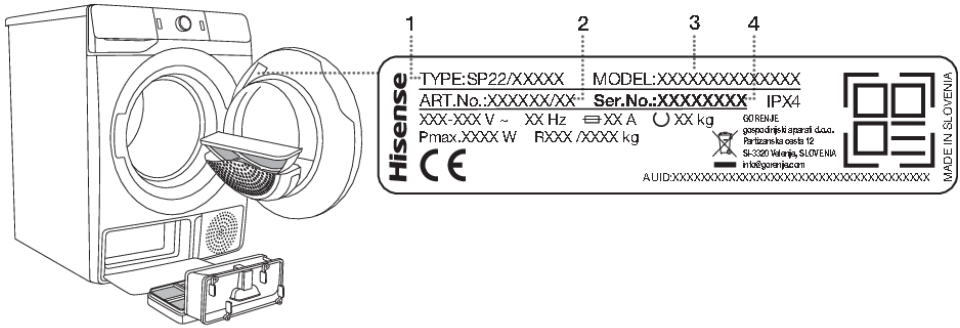

⚠ ATTENTION !

En cas de réparation, utilisez exclusivement des pièces détachées certifiées par des fabricants agréés.

⚠ ATTENTION !

Les réparations ou réclamations résultant d'un raccordement ou d'une utilisation non conforme du sèche-linge ne sont pas couvertes par la garantie. Dans ce cas, les frais de l'intervention seront à la charge de l'utilisateur.

💡 INFORMATION

La garantie ne couvre pas les dysfonctionnements dus aux perturbations de l'environnement (foudre, défaillances de l'installation électrique, catastrophes naturelles, etc.).

Vous pouvez obtenir des informations complémentaires, des équipements et accessoires d'entretien auprès du Service Clients Hisense.

CONSEILS DE SÉCHAGE POUR UNE UTILISATION ÉCONOMIQUE DE VOTRE SÈCHE-LINGE

Le séchage est plus économique si vous séchez la quantité conseillée pour chaque type de linge (voir le TABLEAU DES PROGRAMMES).

Il n'est pas recommandé de faire sécher dans l'appareil les textiles particulièrement délicats qui peuvent se déformer.

Il n'est pas nécessaire d'utiliser un assouplissant lors du lavage, puisque le séchage en machine rend les vêtements souples et doux. La durée de séchage sera plus courte et la consommation d'électricité plus basse si le linge a été bien essoré au préalable. En choisissant le programme approprié, vous éviterez d'avoir du linge trop sec qui serait difficile à repasser ou pourrait rétrécir.

Si vous nettoyez régulièrement les filtres, vous raccourcirez la durée de séchage et réduirez votre consommation électrique.

Lorsque vous faites sécher une petite quantité de linge ou un seul vêtement, il est possible que le capteur ne soit pas en mesure de détecter le degré d'humidité du textile. Il est donc conseillé dans ce cas de choisir un degré de séchage supérieur ou de sélectionner la durée programmée.

TABLEAU DES CONSOMMATIONS

Ce tableau récapitule les valeurs mesurées sur un échantillon de linge pour la durée de séchage et la consommation électrique en fonction des différentes vitesses d'essorage du lave-linge.

9 kg

Programme	Charge	Vitesse d'essorage [tr/min.]	Consommation électrique [kWh]	Durée de séchage [min]
				9 kg
Coton standard	Complète	1000	2,14	215
	Partielle	1400	1,32	130
	Petite	1000	1,18	124
	Petite	1400	1,08	110
Coton humide pour re-passage	Complète	1000	1,46	150
	Partielle	1400	0,88	95
	Petite	1400	0,69	70
Synthétiques	Partielle	1000	0,59	60

Programme	Quantité de linge charge max. / ½ charge [kg]	Durée du programme [min]	Consommation électrique [kWh]
Coton standard □	9/4,5	215/124	2,14/1,18

Programme standard pour le linge en coton, conforme au règlement EU 392 / 2012 actuellement en vigueur.

Le programme Coton standard □ est prévu pour le séchage du linge en coton normalement humide. C'est le programme le plus efficace pour ce type de linge en termes de consommation d'électricité.

Chez l'utilisateur, les valeurs pourront être différentes de celles indiquées dans le tableau et varier selon la nature et la quantité de linge, les fluctuations du courant électrique, la température et l'humidité ambiantes.

Mode veille

Si vous ne lancez aucun programme ou ne faites rien après avoir mis le sèche-linge en marche, il se mettra automatiquement à l'arrêt au bout de 5 minutes pour économiser l'électricité. Le rétroéclairage de la touche (3) DÉPART / PAUSE va clignoter.

Pour réactiver l'afficheur, tournez le sélecteur de programme, ou appuyez sur la touche (1) MARCHÉ / ARRÊT, ou bien ouvrez le hublot. Si vous ne faites rien dans les 5 minutes qui suivent la fin du programme, l'afficheur s'éteindra aussi et le rétroéclairage de la touche (3) DÉPART / PAUSE va clignoter.

P_o = puissance pondérée en mode Arrêt [W]	< 0,5
P_I = puissance pondérée en mode Veille [W]	< 0,5
T_I = durée du mode Veille [min]	5,00



INFORMATION

La sous-tension du réseau électrique ou des charges de linge différentes peuvent avoir une incidence sur la durée du programme ; le temps restant est mis à jour en conséquence sur l'afficheur durant le séchage.

ÉTIQUETTE ÉNERGIE PRODUIT ET FICHE PRODUIT

(selon le modèle)



ENERG

енергия · ενεργεια

Y

IJA

IE

IA

XXXXXX

A+++	
A++	
A+	
A	X
B	
C	
D	

ENERGIA · ЕНЕРГИЯ · ΕΝΕΡΓΕΙΑ
ENERGIJA · ENERGY · ENERGIE
ENERGI

XXX

kWh/annum



XXX

min/cycle*



X

kg



XX

dB



XXXXXXXX

*цикъл · cyklus · portion · zyklus
 програма · ciclo · tsükkel
 ohjelma · ciklus · ciklas · cikls
 ciklu · cyclus · cykl · ciclu
 program · torkomgång

392/2012

FICHE PRODUIT conforme au règlement n° 392/2012 de la Commission européenne (EU)

(selon le modèle)

Légende

A	Modèle	XXXXXX
B	Sèche-linge à condensation Sèche-linge à évacuation	YES=OUI ; NO=NON YES=OUI ; NO=NON
C	Sèche-linge domestique automatique	YES=OUI ; NO=NON
D	Règlement »Ecolabel Européen« n° 66/2010 CE	YES=OUI ; NO=NON
E	Consommation d'électricité du programme coton standard pour une charge complète (E_{dry}) [kWh]	X,XX
F	Consommation d'électricité du programme coton standard pour une charge partielle ($E_{dry/2}$) [kWh]	X,XX
G	Consommation d'électricité en mode »Arrêt« (P_o) [W]	X,XX
H	Consommation d'électricité en mode »laissé sur Marche« (Veille) (P_v) [W]	X,XX
I	Durée du mode »laissé sur Marche« [min]	XX
J	Le programme Coton standard utilisé pour une charge complète ou une charge partielle est le programme de séchage normalisé sur lequel sont basées les informations figurant sur l'étiquette énergie et la fiche produit. Ce programme Coton standard convient au séchage du linge en coton normalement humide et il est le plus efficace en termes de consommation électrique.	
K	Durée pondérée (T_t) du programme Coton standard pour une charge complète et une charge partielle [min]	XX
L	Durée du programme Coton standard pour une charge complète (T_{dry}) et une charge partielle ($T_{dry/2}$) [min]	XX/XX
M	Efficacité moyenne de la condensation (C_{dry}) / ($C_{dry/2}$)	XX/XX
N	Efficacité pondérée de la condensation (C_t)	XX
O	Appareils encastrables	YES=OUI ; NO=NON

Sur la base de 160 cycles de séchage standard avec le programme standard Coton (Cotton Standard) à pleine charge et à demi-charge, conformément au règlement 392/2012/UE actuellement en vigueur sur l'étiquetage énergétique des sèche-linge domestiques, mesuré selon la norme EN 61121.

La consommation réelle d'énergie par cycle dépend des conditions d'utilisation de l'appareil.

Sur une échelle allant de D (le moins efficace) à A+++ (le plus efficace).

MISE AU REBUT

Nos **emballages** sont en matériaux écologiques qui peuvent être recyclés, remis au service de la propreté ou détruits sans risque pour l'environnement. Dans ce but, tous les matériaux d'emballage sont pourvus du marquage approprié.



Le symbole sur le produit ou sur son emballage indique que le produit ne doit pas être traité comme un déchet domestique normal. Mettez le produit au rebut dans un centre de collecte agréé pour le traitement des DEEE.

Lorsque vous mettez un appareil usagé **au rebut**, coupez son câble d'alimentation et cassez le dispositif de fermeture de la porte pour éviter que les enfants ne s'y enferment (risque d'asphyxie).

En mettant ce produit **au rebut** conformément aux recommandations, vous contribuerez à éviter des conséquences néfastes pour la santé et l'environnement. Pour tout renseignement sur la mise au rebut et le recyclage de ce produit, veuillez contacter la mairie ou le service de la propreté de votre commune, ou encore le magasin dans lequel vous l'avez acheté.

Hisense
life reimagined



922186-a1



Nous nous réservons le droit de modifier cette notice d'utilisation sans préavis et vous prions de nous excuser pour les erreurs qui auraient pu s'y glisser.

Hisense

life reimagined

DE (DE) (AT) (CH) (LU)

**DETAILLIERTE
GEBRAUCHSANLEITUNG**

WÄSCHETROCKNER

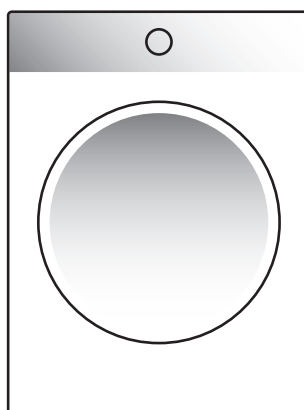

Bedeutung der Symbole in der Gebrauchsanleitung:



INFORMATION!

Information, Rat, Tipp oder Empfehlung



WARNUNG!

Warnung Gefahr



ELEKTROSCHOCK!

Warnung Stromschlaggefahr



HEIßE OBERFLÄCHE!

Warnung heiße Oberfläche



BRANDGEFAHR!

Warnung Brandgefahr



Es ist sehr wichtig, dass Sie diese Gebrauchsanleitung aufmerksam durchlesen.

Inhaltsverzeichnis

SICHERHEITSHINWEISE	5
Gefahr: heiße Oberflächen!	12
Sicherheit	13
BESCHREIBUNG DES WÄSCHETROCKNERS	14
Technische Daten	15
Bedieneinheit	16
AUFSTELLUNG UND ANSCHLUSS	18
Auswahl des Aufstellungsplatzes	18
Aufstellung des Geräts	19
Öffnen der Luke des Wäschetrockners (Ansicht von oben)	20
Einstellung der Gerätefüße	21
Ableitung des Kondenswassers	22
Anschluss an das Stromnetz	23
Bewegung und Transport des Geräts	24
VOR DEM ERSTEN GEBRAUCH	25
Verbinden des Geräts mit der ConnectLife-Anwendung	26
TROCKNUNGSVORGANG IN SCHRITTEN (1-6)	28
1. Schritt: Beachten Sie die Etiketten auf den Wäschestücken	28
2. Schritt: Vorbereitung der Wäsche	29
Einschalten des Wäschetrockners	30
Beladen des Wäschetrockners	31
3. Schritt: Auswahl des Trocknungsprogramms	32
Programm-Tabelle	33
Remote Control (Fernbedienung) Ihres Trockners über die App:	35
4. Schritt: Auswahl von Zusatzfunktionen	36
Einstellungen mit einer Kombination von zwei gleichzeitig betätigten Tasten	38
Tabelle Zusatzfunktionen	41
5. Schritt: Start des Trocknungsprogramms	43
6. Schritt: Ende des Trocknungsprogramms	43
PROGRAMM ABBRECHEN UND ÄNDERN	44
Abbruch	44
Programm/funktionen ändern	44
Wäsche nach dem Programmstart hinzufügen	44
Speichern eigener Einstellungen	45
Menü »Eigene Einstellungen«	45
Übersicht über die Anzahl der durchgeführten Trocknungszyklen	45
REINIGUNG UND PFLEGE	46
Reinigen des Flusensiebs in der Gerätetür	47
Reinigung des Filters der Wärmepumpe	48
Reinigung des Wärmetauschers	50
Kondenswasserbehälter entleeren	51
Reinigung des Wäschetrockners	52
BESEITIGUNG VON STÖRUNGEN	53
Was tun ...?	53
Tabelle Störungen und Fehler	53

Geräusche	57
Wartung	58
TIPPS ZUM TROCKNEN UND ZUM SPARSAMEN GEBRAUCH DES WÄSCHETROCKNERS	59
TABELLE VERBRAUCHSWERTE	60
9 kg	60
Bereitschaftszustand	61
PRODUKT-ENERGIEETIKETT UND PRODUKTDATENBLATT	62
Entsorgung von Gerät und Verpackung	64
1. Getrennte Erfassung von Altgeräten	64
2. Batterien und Akkus sowie Lampen	64
3. Möglichkeiten der Rückgabe von Altgeräten	64
4. Datenschutz-Hinweis	64
5. Bedeutung des Symbols „ durchgestrichene Mülltonne	65

SICHERHEITSHINWEISE



Bitte lesen Sie vor dem Gebrauch des Geräts die Gebrauchsanleitung sorgfältig durch.

Gebrauchen Sie den Wäschetrockner nicht, bevor Sie die Gebrauchsanweisung gelesen und verstanden haben.

Dieses Gerät ist nicht zum Gebrauch durch Kinder und Personen mit verminderten körperlichen oder geistigen Fähigkeiten sowie Personen ohne Erfahrungen oder Kenntnisse in der Bedienung des Geräts bestimmt. Diese Personen müssen Anweisungen zur fachgerechten Bedienung des Geräts von einer für ihre Sicherheit zuständigen Person erhalten.

Diese Gebrauchsanleitung gilt für verschiedene Gerätetypen, deswegen kann sie auch Beschreibungen von Funktionen und Zubehör beinhalten, die Ihr Gerät nicht besitzt.

Die maximale Trocknungskapazität in kg (Trockengewicht) ist auf dem Typenschild angegeben.

Die Nichtbeachtung der Gebrauchsanleitung bzw. ein nicht ordnungsgemäßer Gebrauch des Wäschetrockners kann Beschädigungen an der Wäsche und am Gerät oder Verletzungen des Bedieners verursachen. Bewahren Sie die Gebrauchsanleitung immer in der Nähe des Geräts auf.

Die Gebrauchsanleitung steht Ihnen in den Kundendienstzentren Hisense zur Verfügung.

Der Wäschetrockner ist ausschließlich für den Gebrauch im Haushalt bestimmt. Falls das Gerät für berufliche, gewerbliche oder professionelle Zwecke bzw. für Zwecke, welche die übliche Verwendung im Haushalt überschreiten, verwendet wird, oder wenn das Gerät von einer Person verwendet wird, die nicht mit dem Verbraucher identisch ist, gilt die Garantiefrist nur so lange, wie die kürzeste Garantiezeit, die durch die gültige Gesetzgebung festgelegt ist.

Berücksichtigen Sie bitte die Anweisungen für die ordnungsgemäße Aufstellung des Geräts Hisense und den Anschluss an das Stromnetz (siehe Kapitel »AUFSTELLUNG UND ANSCHLUSS«).

Reparatur- und Instandhaltungsarbeiten, die sich auf die Sicherheit oder Leistung des Geräts beziehen, sind von einem qualifizierten Fachmann durchzuführen. Wegen unfachmännischer Reparaturen können Unfälle oder Betriebsstörungen verursacht werden.

 **ELEKTROSCHOCK!**

Ein beschädigtes Anschlusskabel darf nur vom Hersteller, seinem Kundendienst oder einem autorisierten Fachmann ausgetauscht werden, damit es nicht zu gefährlichen.

Bevor Sie das Gerät zum ersten Mal in Betrieb nehmen, muss es mindestens zwei Stunden ruhen, bevor Sie es an das Stromnetz anschließen.

 **WARNUNG!**

Das Gerät darf nicht über eine externe Schaltvorrichtung an das Stromnetz (wie z.B. Programmuhr) oder an ein Stromnetz, das vom Stromwerk in regelmäßigen Abständen ein- und ausgeschaltet wird, angeschlossen werden.

Schließen Sie das Gerät nie mit einem Verlängerungskabel an das Stromnetz an.

Das Gerät nicht an eine Steckdose anschließen, die für Rasierapparate oder Haartrockner bestimmt ist.

Verwenden Sie im Fall eines Defekts nur freigegebene Ersatzteile von autorisierten Herstellern.

Für Schäden, die wegen eines unfachmännischen Anschlusses, fehlerhaften Gebrauchs oder fehlerhafter Wartung des Geräts durch unbefugte Personen entstanden ist, haftet der Benutzer des Geräts; solche Schäden werden nicht durch die Garantie gedeckt.

Verwenden Sie zum Anschluss immer nur die Schläuche, die dem neuen Gerät beigelegt sind.

Der Raum, in dem der Wäschetrockner aufgestellt ist, soll entsprechend belüftet sein und eine Raumtemperatur zwischen 15°C - 25°C besitzen.

Die Aufstellung des Wäschetrockners auf die Waschmaschine soll von mindestens zwei Personen durchgeführt werden.

Stellen Sie den Wäschetrockner stabil auf eine feste Unterlage und richten Sie ihn in die waagrechte Stellung aus.

Der Wäschetrockner darf nicht hinter einer verschließbaren Tür, einer Schiebetür oder einer Tür, welche Scharniere auf der gegenüberliegenden Seite des Geräts hat, aufgestellt werden. Stellen Sie den Wäschetrockner so auf, dass sich die Gerätetür ohne Behinderung öffnen lässt.

Die Belüftungsöffnung ist stets frei zu halten.

Stellen Sie den Wäschetrockner nicht auf einen Langhaarteppich, weil dadurch die Luftzirkulation behindert wird.

Die Luft in der Umgebung des Geräts darf keine Staubteilchen beinhalten.

Der Raum, in dem das Gerät aufgestellt ist, muss gut belüftet sein, um eine Rückströmung der von Gasgeräten mit offener Flamme ausgehenden Abluft zu verhindern (Kamin).

Um das Gerät dürfen sich keine Fasern anhäufen.

Halten Sie die Lüftungsöffnungen im Gerätegehäuse oder in der Einbaustruktur frei von Hindernissen.

Das Gerät darf die Wand oder die benachbarten Elemente nicht berühren.

Lassen Sie das Gerät nach der Aufstellung vor dem Gebrauch mindestens 24 Stunden ruhen. Falls das Gerät beim Transport oder bei Wartungseingriffen auf den Boden gelegt werden muss, legen Sie es auf die linke Seite (von vorne betrachtet).

Wäsche, die nicht gewaschen wurde, darf im Wäschetrockner nicht getrocknet werden.

Mit Speiseöl, Aceton, Alkohol, Erdölderivaten, Fleckenentferner, Terpentin, Wachs und Wachsentsfernungsmittel befleckte Wäsche muss vor dem Trocknen im Wäschetrockner zuerst in der Waschmaschine mit heißem Wasser und Waschmittel gewaschen werden.

Wäsche, die Latex enthält, z.B. Dusch- und Badekappen, Gummiteile und Wäsche oder Überzüge aus Schaumgummi, dürfen im Wäschetrockner nicht getrocknet werden.

Verwenden Sie Weichspüler und ähnliche Produkte gemäß den Anweisungen des jeweiligen Herstellers.

 **BRANDGEFAHR!**

Entfernen Sie sämtliche Gegenstände wie z.B. Feuerzeuge oder Zündhölzer aus den Taschen der Kleidungsstücke.

Der Betrieb des Wäschetrockners wird im Fall einer Verstopfung des Kondenswasser-Ablaufschlauchs unterbrochen (siehe Kapitel »PROGRAMM ABBRECHEN UND ÄNDERN/Kondenswasserbehälter Entleeren«).

Falls Sie das Gerät bewegen oder im Winter in einem ungeheizten Raum lagern möchten, entleeren Sie vorher den Kondenswasserbehälter.

Reinigen Sie die Filter des Wäschetrockners nach jedem Programmende. Falls Sie die Filter entfernt haben, sollten Sie sie vor dem neuen Trocknungsvorgang wieder einsetzen.

Verwenden Sie keine Lösungsmittel oder Reinigungsmittel, die den Wäschetrockner beschädigen können (berücksichtigen Sie die Empfehlungen und Hinweise der Hersteller der Reinigungsmittel).

Gießen Sie niemals chemische Mittel oder parfümierte Flüssigkeiten in den Kondenswasserbehälter (siehe Kapitel »BESCHREIBUNG DES WÄSCHETROCKNERS und KONDENSWASSERBEHÄLTER ENTLEEREN«).

Entfernen Sie nach Beendigung des Trocknungsvorgangs den Netzstecker des Geräts aus der Wandsteckdose.

Im Wäschetrockner dient eine Wärmepumpe zum Erhitzen der Luft.

Das System besteht aus einem Kompressor und einem Wärmetauscher. Nach der Inbetriebnahme des Geräts kann der Betrieb des Kompressors (Fließgeräusch) bzw. das Strömen der Kühlflüssigkeit etwas lauter sein. Das ist kein Zeichen für eine Störung und hat keine Wirkung auf die Lebensdauer des Geräts. Nach einer gewissen Betriebszeit werden die Geräusche etwas leiser.

Die Garantie gilt nicht für Verbrauchsmaterial, geringe Farbabweichungen, intensivere Geräuscentwicklung, die Folge von Alterung sind, sowie Schönheitsfehler, die auf die Funktionalität des Geräts keinen Einfluss nehmen.

 **WARNUNG!**
Sicherheit von Kindern

Erlauben Sie Kindern nicht, mit dem Gerät zu spielen.

Lassen Sie Kinder unter drei Jahren nicht in die Nähe des Wäschetrockners, es sei denn, sie werden die ganze Zeit beaufsichtigt.

Kindern oder Haustieren ist das Betreten der Trommel des Wäschetrockners unmöglich zu machen.

Bevor Sie die Luke des Wäschetrockners schließen und das Programm starten, stellen Sie sicher, dass die Trommel nur mit Wäsche befüllt ist (prüfen Sie, ob sich Ihr Kind eventuell in der Trommel des Wäschetrockners versteckt).

Schalten Sie die Kindersperre ein. Siehe Kapitel »4. SCHRITT: AUSWAHL VON ZUSATZFUNKTIONEN/Kindersperre«.

Das Gerät wurde gemäß den vorgeschriebenen Sicherheitsnormen hergestellt.

Dieses Gerät dürfen Kinder, die älter als 8 Jahre sind, sowie Personen mit körperlichen, sensorischen und geistigen Fähigkeiten oder mangelhaften Erfahrungen und Wissen bedienen, jedoch nur, wenn Sie das Gerät unter entsprechender Aufsicht gebrauchen und entsprechende Hinweise über den sicheren Gebrauch des Geräts erhalten haben und über die Gefahren eines unsachgemäßen Gebrauchs belehrt wurden.

Sorgen Sie dafür, dass Kinder mit dem Gerät nicht spielen.

Kinder dürfen ohne Aufsicht von Erwachsenen das Gerät nicht reinigen oder Benutzerwartung durchführen.

Gefahr: heiße Oberflächen!



HEIßE OBERFLÄCHE!

Bei höheren Temperaturen wird das Glas der Luke heiß. Achten Sie darauf, dass Sie sich nicht verbrennen. Kinder sollten nicht in der Nähe der Luke spielen.

Während des Betriebs des Wäschetrockners kann seine Rückseite sehr heiß werden. Lassen Sie das Gerät vollständig abkühlen, bevor Sie die Rückseite des Geräts berühren.

Bei laufendem Programm werden die Textilien sehr heiß, es besteht Verbrennungsgefahr, falls Sie in die Trommel fassen.

Den Trocknungszyklus niemals vor Beendigung des Trocknungsvorgangs unterbrechen; falls Sie es dennoch tun, sollten Sie beim Herausnehmen der Wäsche aus dem Wäschetrockner besonders vorsichtig sein, da die Wäsche heiß ist. Nehmen Sie die Wäsche aus der Trommel heraus und breiten Sie sie auf einer geeigneten Unterlage aus, damit sie schneller abkühlen kann.

Sicherheit

BRANDGEFAHR!

Im Wäschetrockner darf nur Wäsche getrocknet werden, die mit Wasser gewaschen wurde. Wäsche, die mit entzündlichen Reinigungsmitteln gewaschen oder gereinigt wurde (z.B. Benzin, Trichloräthylen u.Ä.), darf im Wäschetrockner nicht getrocknet werden, da es zu einer Explosion kommen kann.

Falls Kleidungsstücke mit Industriereiniger oder Chemikalien gereinigt wurden, **dürfen diese nicht im Wäschetrockner getrocknet werden.**

Der Wäschetrockner ist durch eine automatische Abschaltvorrichtung vor Überhitzung geschützt. Diese schaltet das Gerät und seine Stromversorgung aus, sobald die Temperatur zu hoch ist.

Im Fall der Verstopfung des Flusensiebs in der Luke bzw. des Filters der Wärmepumpe kann sich das Gerät wegen Überhitzung automatisch abschalten. Reinigen Sie das Flusensieb und warten Sie, bis sich der Wäschetrockner abgekühlt hat; versuchen Sie danach, das Gerät wieder zu starten. Falls die Störung nicht behoben ist, rufen Sie bitte den nahegelegenen Kundendienst an.

Kältemittelkreislauf nicht beschädigen!

Das Kältemittel R290 in diesem Gerät ist umweltfreundlich, aber brennbar und kann sich entzünden, wenn es mit offenen Flammen oder Zündquellen in Berührung kommt. Halten Sie offene Flammen und Zündquellen vom Gerät fern.

BESCHREIBUNG DES WÄSCHETROCKNERS

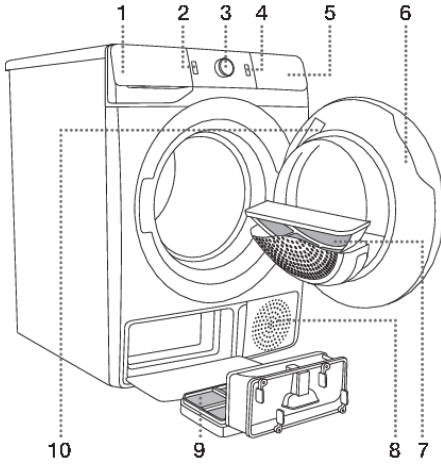

VORNE

1. Kondenswasserbehälter
2. Taste ein/aus
3. Programmwahlknebel
4. Taste start/pause
5. Bedieneinheit
6. Luke / Türe
7. Flusensieb
8. Belüftungsöffnung
9. Filter der Wärmepumpe
10. Typenschild

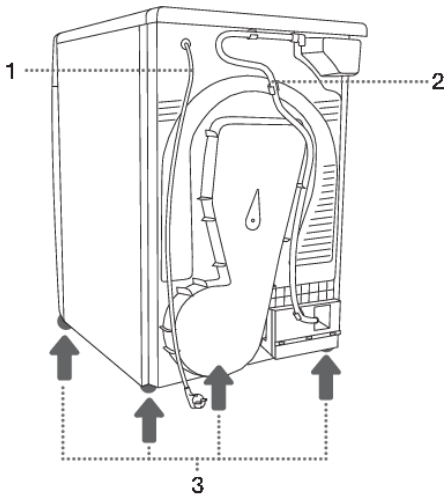

HINTEN

1. Anschlusskabel
2. Ablaufschlauch für Kondenswasser
3. Verstellbare Gerätefüße

Technische Daten

(vom Modell abhängig)



Das Typenschild mit den grundlegenden Informationen zum Trockner befindet sich auf der Innenseite der Trocknertür (siehe Kapitel »BESCHREIBUNG DES WÄSCHETROCKNERS«).

Breite	600 mm
Höhe	850 mm
Tiefe (a)	625 mm
Tiefe bei geschlossener Luke	653 mm
Tiefe bei geöffneter Luke (b)	1134 mm
Gewicht	XX/YY kg (vom Modell abhängig)
Nennspannung	Siehe Typenschild
Sicherheitsvorrichtung	Siehe Typenschild
Anschlussleistung	Siehe Typenschild
Menge des Kühlmittels	Siehe Typenschild
Art des Kühlmittels	R290
Maximale Beladung	Siehe Typenschild

Art der Funkausstattung (vom Modell abhängig)	HL3215STG HLW3215-TG HLW3215-TG01
Wi-Fi	
Betriebsfrequenzbereich	2.4000 GHz – 2.4835 GHz
Maximale Ausgangsleistung	≤10 dBm/MHz (EIRP) (Antennenverstärkung <10 dBi)
Maximale Antennenverstärkung	Verstärkung: 0 dBi
Bluetooth	
Betriebsfrequenzbereich	2.400 GHz – 2.4835 GHz
Trägerausgabe	6 dBm (≤ 10 dBm)
Emissionsart	F1D

Hisense erklärt, dass die oben beschriebenen Geräte der Richtlinie 2014/53/EU entsprechen.

Typenschild

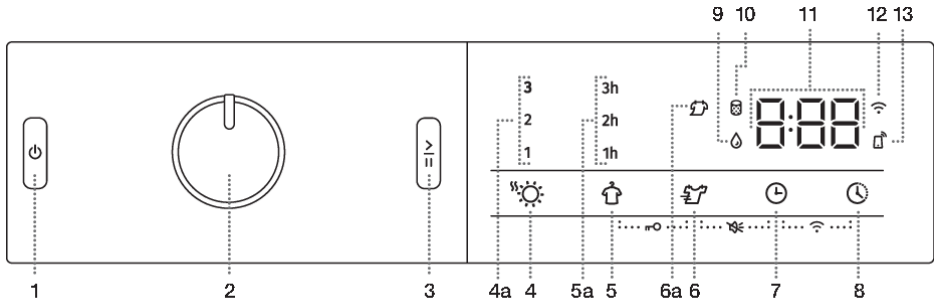

Hisense	TYPE:SP22/XXXXX	MODEL:XXXXXXXXXXXXX		MADE IN SLOVENIA
	ART.No.:XXXXXX/XX	Ser.No.:XXXXXXXX		
	XXX-XXX V ~ XX Hz	⊕ XX A	⊙ XX kg	
	Pmax.XXXX W	RXXX /XXXX kg		
AUID:XXXXXXXXXXXXXXXXXXXXXXXXXXXXXXXXXXXX				

Bedieneinheit

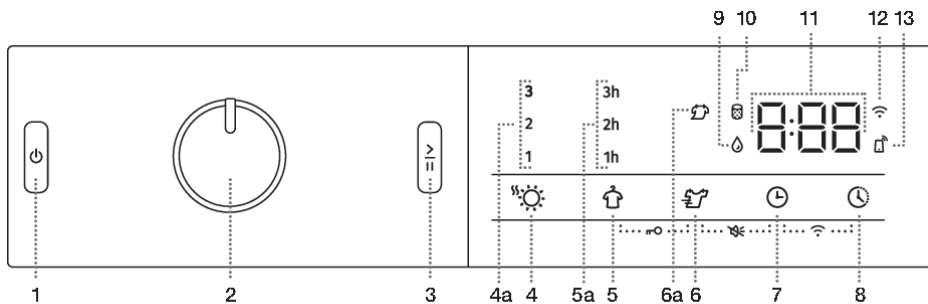

1	TASTE EIN/AUS Zum Einschalten bzw. Ausschalten des Geräts.
2	PROGRAMMWAHLKNEBEL
3	TASTE START/PAUSE Zum Starten/Unterbrechen des Programms. Die Tastenbeleuchtung blinkt bei der Programmauswahl und während einer Unterbrechung, nach dem Start leuchtet sie ununterbrochen.
4	EXTRA DRY (EXTRA TROCKEN) ☀️ (TROCKNUNGSGRAD) Das Symbol leuchtet, wenn die gewünschte Funktion ausgewählt ist. 4a Die Zusatzfunktionen (1,2,3) ermöglichen die Wahl eines höheren Trockengrades und verlängern die Trocknungszeit.
5	ANTI CREASE 🧢 (KNITTERSCHUTZ) 5a Die gewählte Betriebszeit der Funktion leuchtet auf.
5+6	Kindersicherung EIN/AUS Drücken Sie die Tasten 5+6 und halten Sie sie 3 Sekunden lang gedrückt.
6	BREEZE DRY 🌬️ (NIEDRIGERE TEMPERATUR) Option zum Trocknen bei einer niedrigeren Temperatur. 6a Das Symbol leuchtet auf, wenn die Funktion BREEZE DRY ausgewählt wird.
6+7	Ton EIN/AUS Drücken Sie die Tasten 6+7 und halten Sie sie 3 Sekunden lang gedrückt.
7	TIME DRY 🕒 (ZEITGESTEUERTE TROCKNUNG) Option zum Einstellen der Trocknungszeit.
8	DELAY END 🕒 (VERZÖGERT DAS ENDE DES TROCKNUNGSPROGRAMMS) Option zum Einstellen der Zeit, zu der die Trocknung beendet wird.
7+8	EIN-/AUSSCHALTEN der Wi-Fi Verbindung 📶 Drücken Sie die Positionen 7+8.
9	Symbol leuchtet 💧 KONDENSWASSERBEHÄLTER ENTLEREEN
10	Symbol leuchtet 🧼 FLUSSENSIEB REINIGEN



11	<p>Auf der ANZEIGEEINHEIT wird Folgendes angezeigt:</p> <ul style="list-style-type: none"> • Verfügbare Funktionen; • Verbleibende Zeit bis zum Abschluss des Programms; • Information für Anwender.
12	<p>Symbol leuchtet CONNECT  (CONNECTION)</p>
13	<p>Symbol leuchtet REMOTE START </p> <p>Das Symbol leuchtet jederzeit, wenn REMOTE START aktiviert ist, auch wenn das Gerät nicht in Betrieb ist oder sich im Standby-Modus befindet.</p>

AUFSTELLUNG UND ANSCHLUSS



INFORMATION!

Entfernen Sie die Verpackung. Sorgen Sie dafür, dass das Gerät beim Auspacken nicht mit einem spitzen Gegenstand beschädigt wird.

Auswahl des Aufstellungsplatzes

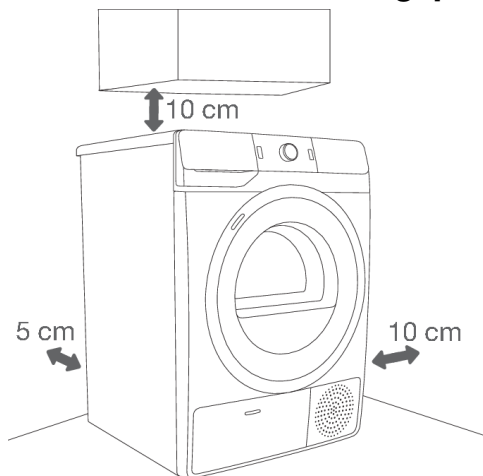

INFORMATION!

Das Gerät darf die Wand oder die benachbarten Küchenelemente nicht berühren. Für eine optimale Funktion des Wäschetrockners empfehlen wir, den Abstand zur Wand zu berücksichtigen, wie es auf der Abbildung dargestellt ist. Bei Nichtbeachtung der Minimalabstände besteht die Gefahr der Überhitzung des Geräts.



INFORMATION!

Die Entlüftungsschlitze an der Rückseite und die Luftöffnung an der vorderen bzw. hinteren Gerätewand des Wäschetrockners müssen immer freigehalten werden.

Der Raum, in welchem der Wäschetrockner aufgestellt ist, soll entsprechend belüftet sein und eine Raumtemperatur zwischen 15°C und 25°C besitzen. Der Betrieb des Wäschetrockners bei niedrigen Raumtemperaturen kann die Bildung von Kondenswasser im Geräteinneren verursachen. Stellen Sie das Gerät nicht in einem Raum auf, in welchem Frostgefahr besteht. Gefrorenes Wasser im Kondenswasserbehälter und in der Pumpe kann den Wäschetrockner beschädigen.

Der Wäschetrockner gibt Wärme ab, deswegen sollten Sie ihn nicht in einem zu kleinen Raum aufstellen, da der Trocknungsvorgang wegen der beschränkten Luftmenge länger dauert.

Die Beleuchtung im Raum soll zum Ablesen der Angaben auf dem Display und der Bedienblende ausreichend sein.

Aufstellung des Geräts

Wenn Sie auch einen Hisense-Trockner mit entsprechenden (gleichen) Abmessungen haben, kann er auf der Hisense-Waschmaschine platziert werden; in diesem Fall müssen Vakuumfüße und Wandbefestigungshalterungen verwendet werden. Alternativ kann der Trockner neben der Waschmaschine aufgestellt werden (Abbildungen 1 und 3).

Falls Sie eine Waschmaschine von Hisense besitzen, die kleiner ist als der Wäschetrockner (min. Tiefe 545 mm), müssen Sie ein Trägerelement für den Wäschetrockner dazukaufen (Abb. 2). Verwenden Sie dazu die beigelegten Vakuumfüße, die ein Rutschen des Wäschetrockners verhindern.

Zusätzliche Ausrüstung: Wäschetrocknerhalterung (a), Vakuumfüße (b) (falls nicht mitgeliefert) und Wandbefestigungshalterung (c) können im Servicecenter erworben werden.

Der Untergrund, auf den das Gerät aufgestellt wird, muss eben und sauber sein.

Die Waschmaschine Hisense, auf die Sie den Wäschetrockner Hisense aufstellen möchten, muss eine ausreichende Tragfähigkeit besitzen (siehe Kapitel »BESCHREIBUNG DES WÄSCHETROCKNERS/Technische Daten«).

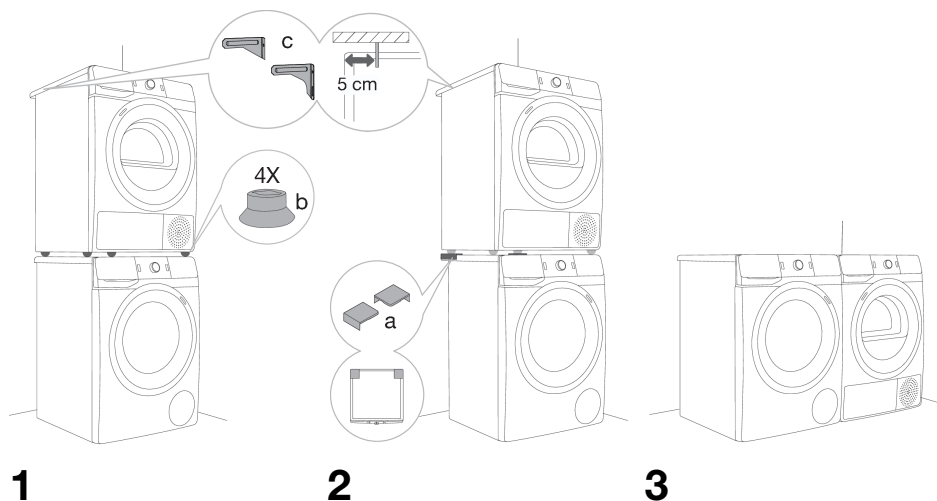

INFORMATION!

Die Aufstellung des Wäschetrockners auf die Waschmaschine soll von mindestens zwei Personen durchgeführt werden.

Öffnen der Luke des Wäschetrockners (Ansicht von oben)

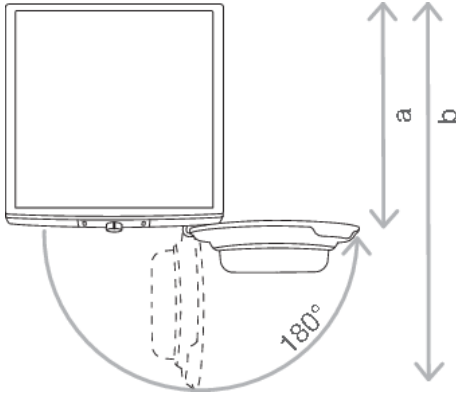

Siehe Kapitel »BESCHREIBUNG DES WÄSCHE-TROCKNERS/Technische Daten«.

a = 625 mm

b = 1134 mm

! WARNUNG!

Der Wäschetrockner darf nicht hinter einer verschließbaren Tür, einer Schiebetür oder einer Tür, welche Scharniere auf der gegenüberliegenden Seite des Geräts hat, aufgestellt werden. Stellen Sie den Wäschetrockner so auf, dass sich die Gerätetür ohne Behinderung öffnen lässt.

! WARNUNG!

Stellen Sie den Wäschetrockner nicht auf einen Langhaarteppich, weil dadurch die Luftzirkulation behindert wird.

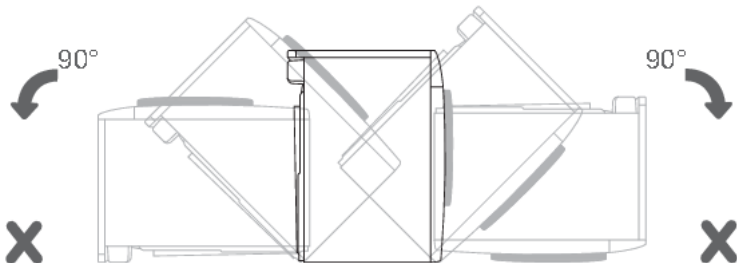
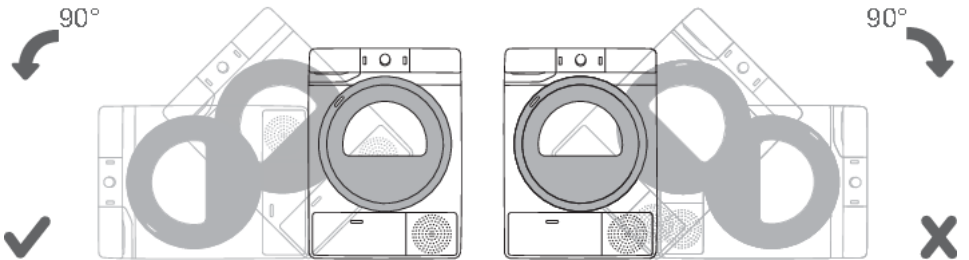

**INFORMATION!**

Nach der Aufstellung das Gerät vor dem Gebrauch mindestens 24 Stunden ruhen lassen. Falls das Gerät beim Transport oder bei Wartungseingriffen auf den Boden gelegt werden muss, legen Sie es auf die linke Seite (von vorne betrachtet).

Einstellung der Gerätefüße

Richten Sie den Wäschetrockner durch Drehen der verstellbaren Gerätefüße (die eine Höheneinstellung von +/-1 cm ermöglichen) in die waagrechte Stellung aus. Verwenden Sie dazu eine Wasserwaage und einen Steckschlüssel (Nr. 22).

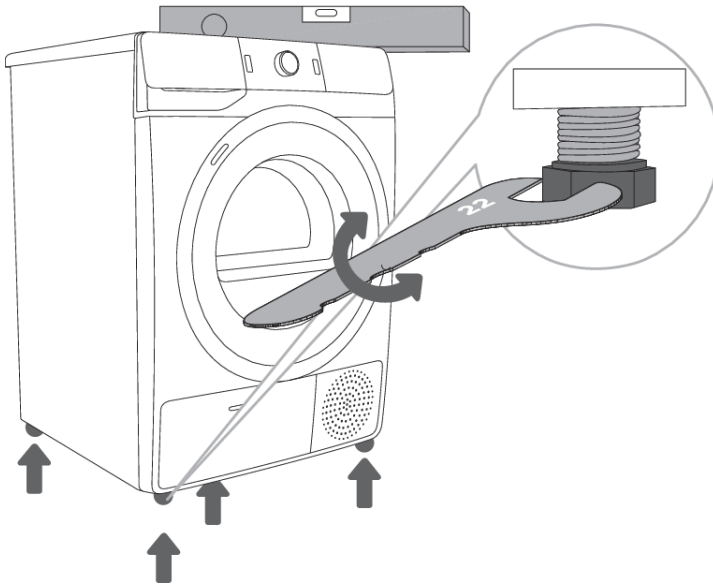
**INFORMATION!**

Der Boden, auf dem das Gerät steht, muss eine Betonunterlage besitzen, trocken und sauber sein, da im Gegenfall das Gerät verrutschen kann. Reinigen Sie auch die verstellbaren Gerätefüße.

**INFORMATION!**

Das Gerät muss gerade und stabil auf einer festen Unterlage stehen.

**INFORMATION!**

Ursache für Vibrationen und Bewegung der Waschmaschine im Raum sowie ein lauter Betrieb, kann eine falsche Einstellung der verstellbaren Gerätefüße sein. Schäden, die wegen einer falschen Ausrichtung der Gerätefüße entstehen, sind nicht Gegenstand der Garantie.

**INFORMATION!**

Manchmal sind während des Betriebs ungewöhnliche oder etwas lautere Geräusche hörbar, die für das Gerät unüblich sind; diese sind oft die Folge einer ungeeigneten Aufstellung.

Ableitung des Kondenswassers

Während des Trocknungsvorgangs zeigt die Kontrollleuchte (Symbol  auf der Anzeige) an, dass der Kondenswasserbehälter voll ist und entleert werden muss.

Sie können das Entleeren des Kondenswasserbehälters weglassen, indem Sie den Ablaufschlauch des Kondenswasserbehälters auf der Rückseite des Wäschetrockners direkt in die Abflussöffnung leiten.

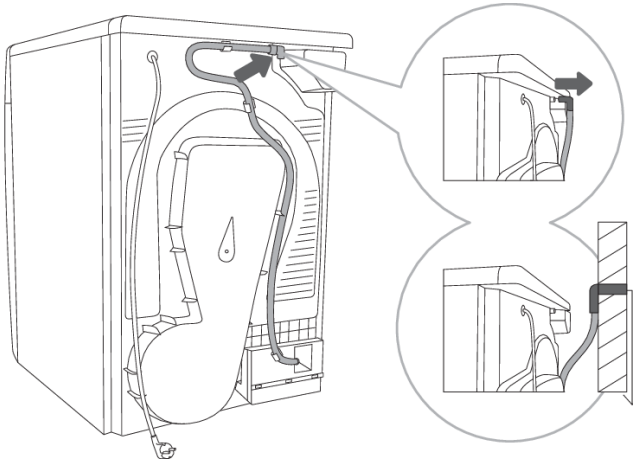

1 Hebeln Sie mit einem Schraubenzieher den Schlauch aus dem Stutzen auf der Rückseite des Geräts (links unter der Abdeckung) heraus.

2 Stecken Sie den Schlauch in den Abfluss, der in max. 80 cm Höhe vom Boden eingebaut ist.

INFORMATION!

Falls Sie den Schlauch für die Ableitung des Kondenswassers in einen Abfluss stecken sorgen Sie dafür, dass der Schlauch gut befestigt ist. Damit wird ein eventuelles Ausfließen des Kondenswassers verhindert, was unerwartete Schäden verursachen könnte.

WARNUNG!

Verwenden Sie zum Anschluss immer nur die Schläuche, die dem neuen Gerät beigelegt sind.

Anschluss an das Stromnetz

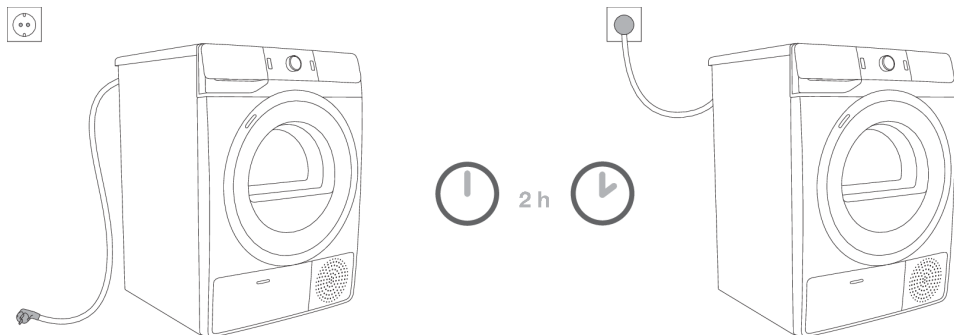

ELEKTROSCHOCK!

Bevor Sie das Gerät zum ersten Mal in Betrieb nehmen, muss es mindestens zwei Stunden ruhen, bevor Sie es an das Stromnetz anschließen.

Schließen Sie das Gerät an eine fachgerecht geerdete Steckdose an. Die Wandsteckdose muss frei zugänglich sein und über einen Erdungskontakt verfügen (in Einklang mit den gültigen Vorschriften).

Die Daten Ihres Wäschetrockners finden Sie auf dem Typenschild (siehe Kapitel »BESCHREIBUNG DES WÄSCHETROCKNERS/Technische Daten«).



ELEKTROSCHOCK!

Wir empfehlen den Einsatz eines Überstromelements (Overvoltage protection) zum Schutz vor Beschädigungen wegen z.B. Blitzeinschlags.



WARNUNG!

Schließen Sie das Gerät nie mit einem Verlängerungskabel an das Stromnetz an.



INFORMATION!

Das Gerät nicht an eine Steckdose anschließen, die für Rasierapparate oder Haartrockner bestimmt ist.



INFORMATION!

Reparaturen und Wartungsarbeiten für Sicherheit oder Leistung müssen von qualifiziertem Fachpersonal durchgeführt werden.



INFORMATION!

Ein beschädigtes Kabel darf nur von einem vom Hersteller autorisierten Fachmann ausgetauscht werden.

Bewegung und Transport des Geräts

Nach jedem Trocknungsvorgang bleibt im Wäschetrockner eine kleinere Menge Kondenswasser stehen. Schalten Sie das Gerät ein, wählen Sie eines der Programme und lassen Sie das Gerät ca. eine halbe Minute laufen. Dadurch wird das restliche Kondenswasser ausgepumpt und eventuelle Beschädigungen am Gerät verhindert, die während des Transports entstehen können.

Neigen Sie beim Bewegen und beim Transport des Geräts in liegender Haltung das Gerät auf die linke Seite.



ELEKTROSCHOCK!

Nach dem Transport muss das Gerät vor dem Anschluss an das Stromnetz mindestens zwei Stunden ruhen. Die Aufstellung und der Anschluss des Geräts sind von einer qualifizierten Person durchzuführen.



INFORMATION!

Falls das Bewegen oder der Transport des Geräts nicht gemäß den Empfehlungen durchgeführt wurde, muss das Gerät vor der Inbetriebnahme mindestens 24 Stunden ruhen.

Im Gegenfall kann es zu einer Beschädigung der Wärmepumpe kommen. Dieser Vorfall wird nicht von der Garantie gedeckt.

Achten Sie darauf, dass Sie das Kühlsystem nicht beschädigen (»AUFSTELLUNG UND ANSCHLUSS/Bewegen und Transport des Geräts«).



ELEKTROSCHOCK!

Bevor Sie das Gerät an das Stromnetz anschließen, sollten Sie die Gebrauchsanleitung aufmerksam durchlesen. Die Beseitigung einer Störung bzw. Reklamation, die wegen eines unsachgemäßen Anschlusses oder Gebrauchs entstanden ist, wird nicht von der Garantie gedeckt.



INFORMATION!

Der Riemen darf nur von einem vom Hersteller autorisierten Kundendienst, der Original-Ersatzteile besitzt, durchgeführt werden; Bezeichnung der Ersatzteile: OPTIBELT EPH 1906, Bestellnummer 104265; OPTIBELT 8 EPH 1941, Bestellnummer 160165; POLY-V 7PH 1956 HUTCHINSON, Bestellnummer 562038; HUTCHINSON 8 PHE 1942, Bestellnummer 270313 (vom Modell abhängig) durchgeführt werden.

VOR DEM ERSTEN GEBRAUCH

Stellen Sie sicher, dass der Wäschetrockner vom Netz getrennt ist und öffnen Sie die Luke, indem Sie die linke Seite der Luke zu sich ziehen (Abb. 1 und 2).

Reinigen Sie die Trommel des Wäschetrockners vor dem ersten Gebrauch mit einem weichen Baumwolltuch und etwas Wasser (Abb. 3).

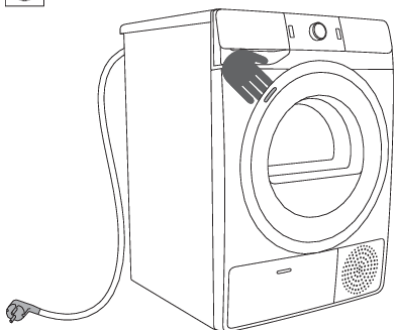

1

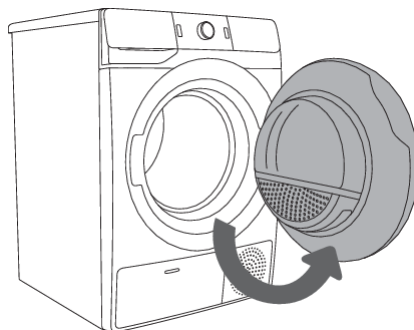

2

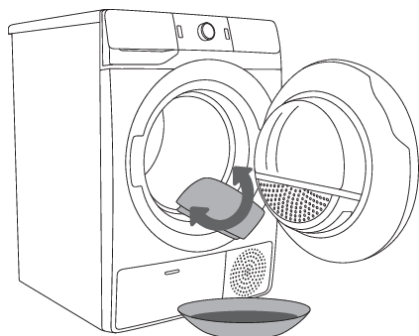

3



WARNUNG!

Verwenden Sie keine Lösungsmittel oder Reinigungsmittel, die den Wäschetrockner beschädigen könnten (berücksichtigen Sie die Empfehlungen und Hinweise der Hersteller der Reinigungsmittel).

Verbinden des Geräts mit der ConnectLife-Anwendung

ConnectLife ist eine Smart-Home-Plattform, die Menschen, Geräte und Dienste miteinander verbindet. Die **ConnectLife**-App umfasst fortschrittliche digitale Dienste und sorgenfreie Lösungen, die es dem Benutzer ermöglichen, Geräte zu überwachen und zu steuern, Benachrichtigungen über ein Smartphone zu erhalten und Software zu aktualisieren (die unterstützten Funktionen können von Ihrem Gerät und Ihrer Region/Ihrem Land abhängen).

Um Ihr smartes Gerät zu verbinden, benötigen Sie ein Wi-Fi-Heimnetzwerk (nur 2,4 GHz-Netzwerke werden unterstützt) und ein Smartphone mit der **ConnectLife**-App.



Um die **ConnectLife**-App herunterzuladen, scannen Sie den QR-Code oder suchen Sie nach **ConnectLife** in Ihrem bevorzugten App-Store.

1. Installieren Sie die **ConnectLife**-App und erstellen Sie ein Konto.
2. Gehen Sie in der **ConnectLife**-App zum Menü »Gerät hinzufügen« und wählen Sie den entsprechenden Gerätetyp aus. Scannen Sie dann den QR-Code (er befindet sich auf dem Typenschild des Geräts; Sie können die AUID/SN-Nummer auch manuell eingeben).
3. Die App führt Sie dann durch den gesamten Prozess der Verbindung des Geräts mit Ihrem Smartphone.
4. Nach erfolgreicher Verbindung kann das Gerät über die mobile App ferngesteuert werden.

Verwenden! Nützliche Tipps für Ihr Smart Device

Wo finden Sie den QR-Code für die Geräte, die von der App während des Installationsvorgangs benötigt werden?

Scannen Sie den QR-Code auf dem Garantieschein oder dem Typenschild Ihres Geräts.

Wie aktiviert man Wi-Fi (WLAN) auf dem Gerät?



Überprüfen Sie, ob das Gerät eingeschaltet ist; die Programmwahltaaste kann sich in einer beliebigen Position befinden. Gehen Sie anschließend wie folgt vor:

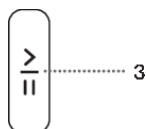
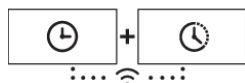

- Öffnen Sie in der **ConnectLife** -App das Menü Gerät hinzufügen.
- Folgen Sie den Anweisungen in der **ConnectLife**-App, um Ihr Telefon mit dem Gerät zu koppeln und das Gerät zu Ihrem WiFi-Heimnetzwerk hinzuzufügen.
 - Wählen Sie den Gerätetyp aus.
 - Scannen Sie den QR-Code (er befindet sich auf der Garantiekarte oder auf dem Typenschild des Geräts).
- Halten Sie gleichzeitig die Positionen (7+8) am Gerät gedrückt, bis die folgende Anzeige auf dem Display erscheint: . Der 5-minütige Countdown beginnt.
- In der **ConnectLife**-App werden Sie durch den Prozess der Eingabe der entsprechenden Daten für die Verbindung Ihres Geräts mit Ihrem Heimnetzwerk angeleitet.

Wie kann man den Remote-Start des Geräts aktivieren?

Stellen Sie den Programmwahlknopf auf **ConnectLife/REMOTE CONTROL** (Fernsteuerung Start).

Drücken Sie die (3) START/PAUSE-Taste (die Tür muss geschlossen sein).

Wie fügt man einen Benutzer hinzu?

Überprüfen Sie, ob das Gerät eingeschaltet ist; die Programmwahltaste kann sich in einer beliebigen Position befinden. Gehen Sie anschließend wie folgt vor:

- Öffnen Sie in der **ConnectLife** -App das Menü Gerät hinzufügen.
- Folgen Sie den Anweisungen in der **ConnectLife**-App, um Ihr Telefon mit dem Gerät zu koppeln.
 - Wählen Sie den Gerätetyp aus.
 - Scannen Sie den QR-Code (er befindet sich auf der Garantiekarte oder auf dem Typenschild des Geräts).
- Halten Sie gleichzeitig die Positionen (7+8) am Gerät gedrückt, bis die folgende Anzeige auf dem Display erscheint: . Der 3-minütige Countdown beginnt.
- Danach können Sie die Einstellung in der App abschließen und bestätigen.

Wie entferne ich die Benutzer (UnPair)?

Um alle Benutzer zu entfernen, halten Sie dazu die Tasten (7+8) gedrückt, bis die folgende Anzeige auf dem Display erscheint: ; bestätigen Sie Ihre Auswahl durch Drücken (3) der START/PAUSE-Taste.

INFORMATION!

Mit diesem Schritt werden alle aktiven Benutzer vom Gerät entfernt. Wenn Sie das Gerät erneut fernbedienen möchten, müssen Sie den Vorgang zum Hinzufügen eines Benutzers wiederholen.



Welcher Wi-Fi-Router kann verwendet werden?

Es werden nur 2,4 GHz-Netzwerke unterstützt. Wenn die **ConnectLife**-App Ihr lokales Netzwerk während des Verbindungsaufbaus nicht finden kann, überprüfen Sie Folgendes:

- ihr Router mit einer Frequenz von 2,4 GHz arbeitet,
- ihr Netzwerk ausgeblendet ist, und
- ihr Signal stark genug ist.

Haben Sie weitere Fragen?

Besuchen Sie uns auf: www.connectlife.io oder kontaktieren Sie uns unter: hello@connectlife.io.

Upgrade der Software aus der Ferne

Überprüfen Sie die Software-Update-Optionen in der App **ConnectLife**.

TROCKNUNGSVORGANG IN SCHRITTEN (1-6)

1. Schritt: Beachten Sie die Etiketten auf den Wäschestücken

Normales Waschen; Feinwäsche			
	Max. Waschen 95°C		Max. Waschen 40°C
	Max. Waschen 60°C		Max. Waschen 30°C
			Handwäsche
			Nicht waschen
Bleichen			
	Bleichen im kalten Wasser		Bleichen nicht zulässig
Chemische Reinigung			
	Chemische Reinigung mit allen Mitteln		Petroleum R11, R113
	Chemische Reinigung in Kerosin, in reinem Alkohol und R113		Chemische Reinigung nicht zulässig
Bügeln			
	Heißes Bügeln max. 200°C		Heißes Bügeln max. 110°C
	Heißes Bügeln max. 150°C		Bügeln nicht zulässig
Trocknen			
	Auf eine ebene Unterlage stellen		Hohe Temp.
	Nass aufhängen		Niedrige Temp.
	Aufhängen		Trocknen im Wäschetrockner nicht zulässig

2. Schritt: Vorbereitung der Wäsche

1. Sortieren Sie die Wäsche nach Art und Stärke des Gewebes (siehe PROGRAMMTABELLE).
2. Knöpfen Sie alle Knöpfe zu, schließen Sie alle Reißverschlüsse, binden Sie alle Bänder zu und stülpen Sie die Taschen nach außen.
3. Sehr empfindliche Feinwäsche in einem Textilsack waschen.
(Der Textilsack kann dazugekauft werden.)

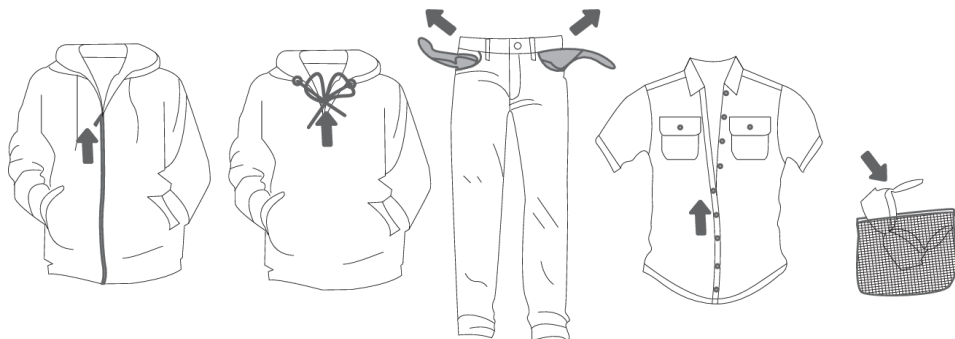

Wir raten vom Trocknen der Wäsche aus besonders empfindlichen Geweben, die ihre Form ändern können, im Wäschetrockner ab. Da einige Materialien beim Trocknen im Wäschetrockner beschädigt werden können, ist das Trocknen von folgenden Wäschearten unzulässig:

- Lederbekleidung und andere Lederprodukte,
- mit Wachs oder anderen Mitteln behandelte Kleidungsstücke,
- Kleidungsstücke mit größeren Teilen aus Holz, Kunststoff oder Metall,
- Kleider mit Pailletten,
- Kleidungsstücke mit rostenden Metallteilen.

Einschalten des Wäschetrockners

Schließen Sie das Gerät mit dem Anschlusskabel an das Stromnetz an.

Durch Drücken der Taste (1) **EIN/AUS** wird der Wäschetrockner eingeschaltet (Abb. 1).

Bei einigen Modellen verfügt die Trommel über eine Beleuchtung (Abb. 2).

(Die Leuchte in der Trommel ist nicht für andere Zwecke geeignet.)



INFORMATION!

Das Leuchtmittel in der Trommel kann nur vom Hersteller, seinem Kundendienst oder einer qualifizierten Person ausgetauscht werden.

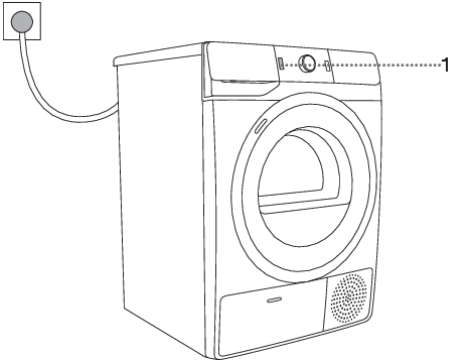

1

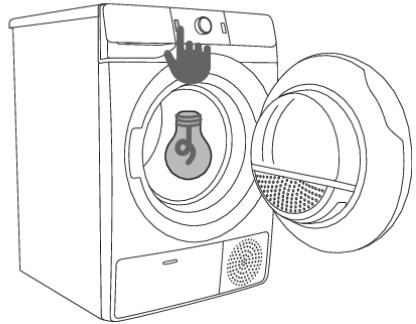

2

Beladen des Wäschetrockners

Öffnen Sie die Luke des Wäschetrockners, indem Sie die linke Seite der Luke zu sich ziehen.

Legen Sie die Wäsche in die Trommel (überzeugen Sie sich vorher, dass die Trommel leer ist) (Abb. 2).

Schließen Sie die Luke des Wäschetrockners (Abb. 3).

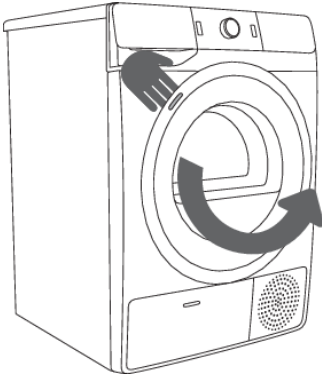

1



2

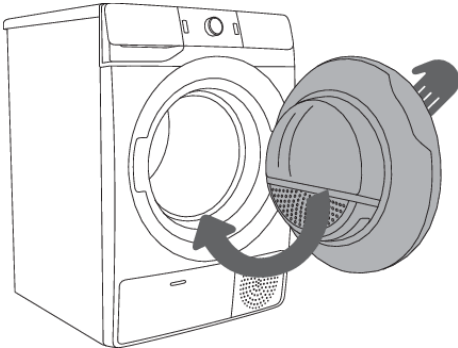

3



INFORMATION!

Legen Sie keine ungeschleuderte Wäsche (empfohlene Mindestschleuderdrehzahl: 800 U/Min) in den Wäschetrockner.

Die Trommel nicht überladen! Beachten Sie die PROGRAMMTABELLE und die Nennbeladung, die auf dem Typenschild angegeben ist.

Falls die Trommel überfüllt wird, wird die Wäsche nach dem Trocknungsvorgang zerknittert, vielleicht auch ungleichmäßig getrocknet.

**INFORMATION!**

Falls Sie größere Wäschestücke (Bettwäsche, Handtücher, Tischtücher, usw.) trocknen möchten, lockern Sie diese vor dem Einräumen etwas auf.

3. Schritt: Auswahl des Trocknungsprogramms

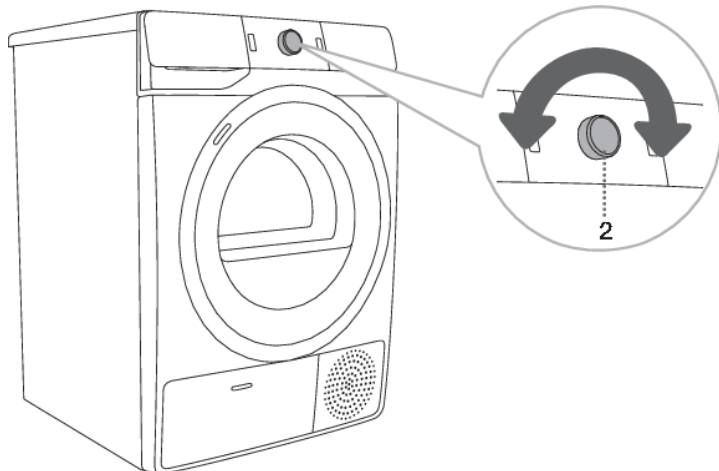

Wählen Sie ein **Programm** aus, indem Sie den Programmwahlknebel nach links oder rechts drehen (je nach Wäscheart und gewünschtem Trocknungsgrad). Siehe PROGRAMMTABELLE.

**INFORMATION!**

Während des Betriebs des Geräts dreht sich der Programmwahlknebel (2) nicht automatisch.

Programm-Tabelle

Programm Trocknungsgrade	Max. Be- ladung	Beschreibung des Programms
Katoen Kastdroog Coton à ranger (Schranktrocken)	9 kg	Dieses Programm wird für dicke und pflegeleichte Baumwollwäsche verwendet, die nach dem Trocknen vollständig trocken ist und in den Schrank geräumt wird.
Standaard* □ Standard	9 kg	Dieses Programm wird zum Trocknen von pflegeleichter Baumwollwäsche von ähnlicher Dicke verwendet, die nach dem Trocknen nicht vollständig trocken ist und vor dem Einräumen nachtrocknen kann.
Strijkdroog A repasser (Bügelleicht)	9 kg	Dieses Programm wird zum Trocknen von pflegeleichter Baumwollwäsche verwendet, die nach dem Trocknen gebügelt wird.
Mix (Mischwäsche)	3,5 kg	s Programm dient gleichzeitig zum Trocknen von Baumwolle und synthetischer Wäsche.
Synthetisch Synthétiques (Synthetik)	3,5 kg	Das Programm wird zum Trocknen von synthetischen und gemischten Textilien verwendet.
Wol Laine (Wolle)	2 kg	Kurzes Programm zum Auflockern von Kleidungsstücken aus Wolle und Seide, die nach Angaben des Herstellers vollständig getrocknet werden sollen.
Dons Duvet (Federn/Daunen/ Daune)	1,5 kg	Verwenden Sie dieses Programm zum Trocknen von mit Daunen gefüllten oder gepolsterten Kleidungsstücken (Kissen, Jacken,...). Trocknen Sie große Teile separat und verwenden Sie die EXTRA DRY (TROCKNUNGSGRAD)-Funktion falls erforderlich.
Oprissen Lucht Rafrâichir Air (Belüften/Auffrischen)	2 kg	Programm, bei dem das Heizelement ausgeschaltet ist. Geeignet zur Erfrischung und Belüftung der Wäsche.
Beddengoed Literie (Bettwäsche)	5 kg	Dieses Programm wird zum Trocknen von größeren Wäschestücken verwendet, die nach dem Trocknen vollständig trocken sind. Die besonderen Schaukelbewegungen der Trommel verhindern, dass sich die Wäschestücke verflechten.
Fijne was 🌀 Déliçats (Sanft/Empfindlich)	1 kg	Dieses Programm wird zum Trocknen von empfindlicher Feinwäsche aus Synthetikfasern verwendet, die nach dem Trocknen leicht feucht sein kann. Wir empfehlen die Verwendung eines Textilbeutel. 1) Breeze Dry 🌀 Trocknung bei einer niedrigeren Temperatur, die freundlicher zu Ihrer Wäsche ist.
Overhemden 🌀 Chemises (Hemden/Blusen)	2 kg	Dieses Programm wird zum Trocknen von Hemden und Blusen verwendet. Die besonderen Schaukelbewegungen der Trommel verhindern, dass die Wäschestücke zerknittern. 1) Breeze Dry 🌀 Trocknung bei einer niedrigeren Temperatur, die freundlicher zu Ihrer Wäsche ist.
Sportkleding 🌀 Textiles Sport (Sportbekleidung)	3 kg	Dieses Programm wird für Kleidungsstücke mit Membranen und für Sportbekleidung aus verschiedenen atmungsaktiven Geweben verwendet.

Programm Trocknungsgrade	Max. Be- ladung	Beschreibung des Programms
		¹⁾ Breeze Dry  Trocknung bei einer niedrigeren Temperatur, die freundlicher zu Ihrer Wäsche ist.
Tijd Durée (Zeitprogramm/ Trock- nen nach Zeit)	4 kg	Dieses Programm wird für pflegeleichte Wäsche, die noch leicht feucht ist und schranktrocken getrocknet werden soll, verwendet. Beim Zeitprogramm wird die Restfeuchte nicht automatisch erkannt. Falls die Wäsche nach dem Trocknen noch feucht ist, wiederholen Sie das Programm; falls die Wäsche sehr trocken ist und deswegen zerknittert und grob wirkt, haben Sie eine zu lange Trocknungszeit eingestellt.
Baby Care (Kinderkleidung)	4 kg	Dieses Programm wird zum Trocknen von Kinderbekleidung verwendet. Nach dem Trocknen ist die Bekleidung normal trocken.
Anti-Allergy  (Antimikrobielles Pro- gramm)	4 kg	Längere Trockenprogrammdauer und Überhitzung des Gewebes führt zu einer höheren Trocknungstemperatur (über 60 °C), was die Menge an Mikroben und Allergenen auf den Kleidungsstücken reduziert. Dieses Programm sollte nicht für empfindliche Wäsche und Kleidungsstücke verwendet werden, die nicht für einen Wäschetrockner geeignet sind.
Start op afstand Départ à distance (Fernsteuerung)		Verwenden Sie das Remote control-Programm, um Ihr Gerät (mit Ihrem Telefon) fernzusteuern. Sie können alle verfügbaren Programme Ihres Geräts auswählen (siehe Kapitel »VOR DER ERSTEN VERWENDUNG/Einrichten der ersten Verbindung Ihres Geräts mit dem Wi-Fi-Netzwerk« und »WASCHSCHRITTE /1–6/ Schritt 3: Fernsteuerung Ihres Trockners über die App«). Sie können auch weitere Programme in der App auswählen.

* Standardprogramm für Baumwollwäsche gemäß der derzeit gültigen Verordnung EU 392/2012

¹⁾ **BREEZEDRY**  Trocknung von Wäsche bei einer niedrigeren Temperatur als normal, um die Möglichkeit der Schrumpfung zu reduzieren. Während des Trocknungsprozesses wird die Temperatur durch eine genaue Steuerung des Wärmepumpenbetriebs und einen zusätzlichen Temperatursensor gesenkt. Daher kann die Schrumpfung der Kleidung mit diesem Programm bis zu 50 %¹⁾ niedriger als bei normaler Trocknung bei normaler Trocknungstemperatur sein (je nach Kleidungsstück und Gewebetyp).

Das Programm ist für Kleidungsstücke gedacht, die in einem Trockner getrocknet werden können.

¹⁾ Wie im Herstellerlabor geprüft; Vergleich zwischen **BREEZEDRY**-Trocknungsprogramm und normalem Trocknungsprogramm mit einer Wärmepumpe.

Falls die Wäsche nicht bis zum gewünschten Trocknungsgrad getrocknet wurde, verwenden Sie eine der Zusatzfunktionen bzw. ein anderes Programm.

Remote Control (Fernbedienung) Ihres Trockners über die App:

INFORMATION!

Siehe Kapitel TROCKNUNGSVORGANG IN SCHRITTEN (1–6) und beachten Sie Schritt 1 und 2.

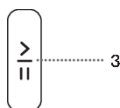

Am Gerät:

1. Schließen Sie die Trocknertür.
2. Drehen Sie den Programmwahlknebel auf **ConnectLife/REMOTE CONTROL** (Fernsteuerung).
3. Drücken Sie (3) die START/PAUSE-Taste. Das Symbol Remote Control (Fernsteuerung) **REMOTE START**  (FERNBEDIENUNG START) schaltet sich ein.

Das Gerät kann dann für die nächsten 24 Stunden (das Gerät schaltet sich in den Standby-Modus).

Das Öffnen der Gerätetür deaktiviert **REMOTE CONTROL (ConnectLife)**.

beendet werden. Fahren Sie mit der Bedienung des Geräts in der **ConnectLife**-App fort, in der Sie verschiedene Optionen auswählen können (Auswahl, Start, Überwachung und Stopp des Programms und andere zusätzliche Einstellungen).

INFORMATION!

Der Trocknungsprozess kann über die App gesteuert/überwacht werden.

INFORMATION!

Der Trocknerbetrieb kann in der App angehalten oder gestoppt werden, indem Sie STOP/PAUSE auswählen ...

INFORMATION!

Sie können Ihr Gerät auch von Ihrem Telefon aus steuern, wenn Sie nicht mit demselben Wi-Fi-Netzwerk wie Ihr Gerät verbunden sind (das Telefon benötigt lediglich eine aktive Internetverbindung). Dies bedeutet, dass Sie Ihr Gerät auch steuern können, wenn Sie nicht zu Hause sind.

INFORMATION!

Sie können mehrere Geräte mit der App betreiben. Alle mit dem Gerät gekoppelten Telefone können verwendet werden, um den Betrieb des Geräts zu steuern und zu überwachen, unabhängig davon, welcher Benutzer das Trocknungsprogramm gestartet hat. Das Gerät kann gleichzeitig mit verschiedenen **ConnectLife**  Benutzerkonten verbunden bzw. von ihnen gesteuert werden.

INFORMATION!

Nachdem Sie das Gerät über Ihr Telefon gestartet haben, kann eine Person, die sich in der Nähe des Geräts befindet, das Gerät manuell ausschalten oder steuern; die App benachrichtigt Sie in einem solchen Fall. In diesem Fall ist es nicht mehr möglich, das Gerät von Ihrem Telefon aus fernzusteuern. Wenn Sie das Gerät erneut von Ihrem Telefon aus steuern möchten, müssen alle erforderlichen Schritte wiederholt werden.

4. Schritt: Auswahl von Zusatzfunktionen



INFORMATION!

Sie können die Funktionen durch Drücken der gewünschten Taste ändern (bevor Sie die Taste (3) START/PAUSE drücken).

Sie können die Einstellungen durch Drücken der gewünschten Funktion ändern (bevor Sie die Taste (3) START/PAUSE drücken).

Die Funktionen, die beim gewähltem Trocknungsprogramm nicht geändert werden können, sind schwach hinterleuchtet.

Einige Funktionen können bei bestimmten Programmen nicht ausgewählt werden. Das wird durch eine nicht beleuchtete Taste und ein blinkendes Indikatorlämpchen signalisiert (siehe TABELLE FUNKTIONEN).

Beschreibung der Beleuchtung der Funktionen beim ausgewählten Trocknungsprogramm:

- **Beleuchtet** (Grundeinstellung/Voreinstellung);
- **Teilweise beleuchtet** (Funktionen, die geändert werden können)
- **Nicht beleuchtet** (Funktionen, die nicht ausgewählt werden können).

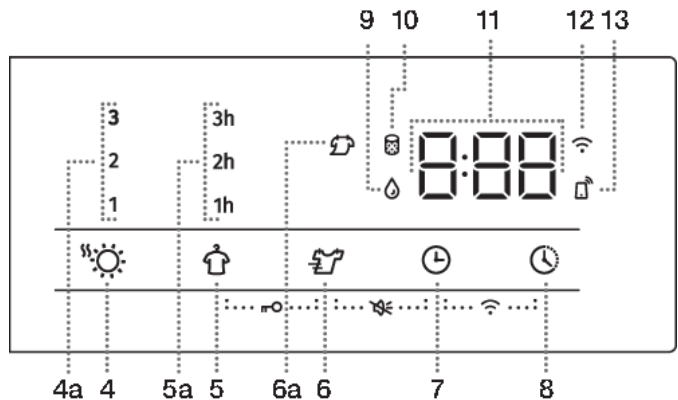

EXTRA DRY (EXTRA TROCKEN) ☀️ (TROCKNUNGSGRAD)

Durch Drücken der Position (4) **EXTRA DRY** (TROCKNUNGSGRAD) wird der endgültige Trockenheitsgrad und die Trocknungszeit geändert/erhöht. Sie können Ihre Wahl treffen, bevor Sie den Trocknungsprozess starten. Es stehen drei Optionen für einen höheren Trocknungsgrad und eine längere Trocknungszeit zur Verfügung. Die Zusatzfunktionen (4a) (1, 2, 3) ermöglichen die Wahl eines höheren Trockengrades und verlängern die Trocknungszeit. Die Kontrollleuchte neben dem gewählten Trocknungsmodus leuchtet auf.



ANTI CREASE 👕 (KNITTERSCHUTZ)

Wenn die Wäsche nicht sofort nach dem Trocknen aus dem Trockner entfernt wird, empfehlen wir die Verwendung der Funktion (5) **ANTI CREASE** (KNITTERSCHUTZ), die vor Beginn des Trocknungsvorgangs ausgewählt werden muss.

Wenn Sie auf die (5) **ANTI CREASE** (KNITTERSCHUTZ)-Funktionstaste drücken, können Sie zwischen 1h, 2h und 3h wählen (5a) (die Kontrollleuchte leuchtet neben der gewählten Position) oder die Funktion ausschalten. Wenn Sie nach Abschluss des Trocknungszyklus die Trocknertür öffnen, wird die Funktion automatisch deaktiviert.



BREEZE DRY (NIEDRIGERE TEMPERATUR)

Durch Drücken der (6) **BREEZE DRY**-Position  (NIEDRIGERE TEMPERATUR) können Sie die Trocknung bei einer niedrigeren Temperatur wählen, die schonender zu Ihrer Wäsche ist. Neben der gewählten Funktion zeigt die Kontrollleuchte (6a).

Trocknung von Wäsche bei einer niedrigeren Temperatur als normal, um ein Einlaufen zu verhindern. Während des Trocknungsprozesses wird die Temperatur durch eine genaue Steuerung des Wärmepumpenbetriebs und einen zusätzlichen Temperatursensor gesenkt. Daher kann das Einlaufen der Kleidung mit diesem Programm bis zu 50 % geringer sein als beim normalen Trocknen bei normaler Trockentemperatur (je nach Kleidungsstück und Stoffart).

Das Programm ist für Kleidungsstücke gedacht, die für den Trockner geeignet sind.



TIME DRY (ZEITGESTEUERTE TROCKNUNG)

Wenn Sie auf die (7) **TIME DRY**-Position (ZEITGESTEUERTE TROCKNUNG) drücken, ist es möglich, die Trocknungszeit mit dem Zeitprogramm einzustellen. Die Startzeit ist 0:30, bei jedem Drücken erhöht sich die Zeit um 15 Min. Die maximale Trocknungszeit beträgt 4:00 h.

Um die eingestellte Trocknungszeit zurückzusetzen, drücken Sie die Position **TIME DRY** (ZEITGESTEUERTE TROCKNUNG) und halten Sie sie für drei Sekunden.



DELAY END (VERZÖGERT DAS ENDE DES TROCKNUNGSPROGRAMMS)

Durch Drücken oder gedrückt halten der Position (8) **DELAY END** (VERZÖGERT DAS ENDE DES TROCKNUNGSPROGRAMMS) können Sie das Ende der Trocknungszeit auf bis zu 24 Stunden einstellen.

Einstellungsverfahren:

- Wählen Sie das gewünschte Programm und zusätzliche Funktionen.

- Drücken oder halten Sie Position (8) **DELAY END** (VERZÖGERT DAS ENDE DES TROCKNUNGSPROGRAMMS) gedrückt, um die gewünschte Verzögerungszeit für das Trocknungsende einzustellen. Sie kann in 30-Minuten-Schritten bis zu 6 Stunden und dann in 1-Stunden-Schritten bis zu 24 Stunden gewählt werden.
- Die Funktion wird aktiviert, wenn die (3) **START/PAUSE**-Taste gedrückt wird.

Der Trockner beginnt mit dem Herunterzählen der Zeit. Wenn der Countdown die Dauer des Trockenprogramms erreicht (z. B. 2:30), beginnt das Trockenprogramm automatisch.

Wenn die Funktion aktiv ist, kann sie durch Gedrückthalten der (8) **DELAY END**-Taste (VERZÖGERT DAS ENDE DES TROCKNUNGSPROGRAMMS) für 3 Sekunden unterbrochen werden. Unmittelbar nach Abbruch der Funktion beginnt der Trocknungszyklus.

Beispiel für die Funktionseinstellung:

Wenn Sie möchten, dass das Trocknungsprogramm um 6:00 Uhr morgens endet und es jetzt 21:00 Uhr ist, dann stellen Sie die **DELAY END** Position (VERZÖGERUNG DES ENDES DES TROCKENPROGRAMMS) auf 9 Stunden.

Einstellungen mit einer Kombination von zwei gleichzeitig betätigten Tasten

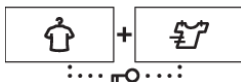
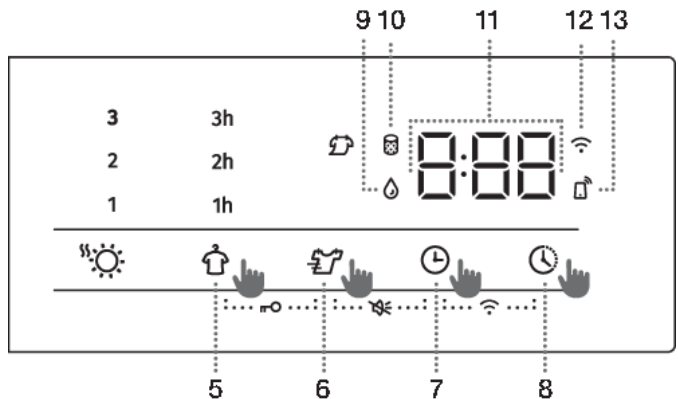

KINDERSPERRE

Ein- oder Ausschalten durch gleichzeitiges Drücken der Positionen (5)

ANTI CREASE (KNITTERSCHUTZ) und (6) **BREEZE DRY** (NIEDRIGERE TEMPERATUR) für mindestens 3 Sekunden. Wenn beide gedrückt sind, erscheint auf der Anzeige (11) die Animation »**Loc On/Loc Off**«.

Bei aktivierter Kindersperre lassen sich das eingestellte Programm und die Zusatzfunktionen nicht ändern. Die Kindersperre bleibt auch nach dem Ausschalten des Wäschetrockners aktiv, deswegen müssen Sie die Kindersperre vor dem Einstellen eines neuen Programms deaktivieren. Die Kindersperre kann auch während des Betriebs des Geräts deaktiviert werden.

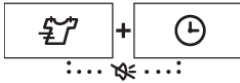

TON EIN/AUS

Um den Ton auszuschalten, drücken Sie gleichzeitig die Positionen (6) **BREEZE DRY** (NIEDRIGERE TEMPERATUR) und (7) **TIME DRY** (ZEITGESTEUERTE TROCKNUNG) für mindestens 3 Sekunden. Wenn beide gedrückt sind, erscheint auf der Anzeige (11) die Animation »**Vol On/Vol Off**«.

Um den Ton wieder zu aktivieren, drücken Sie gleichzeitig die Positionen (6) und (7) und halten Sie sie mindestens 3 Sekunden lang gedrückt. Wenn Sie den Ton ausschalten, ertönt am Ende eines Trockenprogramms kein akustisches Signal.

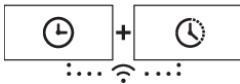

Wi-Fi MENÜ

Das Wi-Fi-Menü dient zum Anschluss des Gerätes und zur Fernbedienung.

Die Programmwahltaste kann sich in jeder beliebigen Position befinden.

Drücken Sie gleichzeitig die Positionen (7) **TIME DRY** (ZEITGESTEUERTE TROCKNUNG) und (8) **DELAY END** (VERZÖGERT DAS ENDE DES TROCKNUNGSPROGRAMMS) und halten Sie sie gedrückt, bis die gewünschte Einstellung auf dem Display erscheint.

☹️ INFORMATION!

Während die Funktionen **TIME DRY** oder **DELAY END** aktiviert sind, kann das Wi-Fi-Menü nicht bedient werden.

Mögliche Einstellungen (je nachdem, wie lange die Tasten (7+8) gedrückt werden):

- 0–3 Sekunden - schaltet die Gerätekonnektivität aus oder ein.
- 3–6 Sekunden - **Con**
Con – das Gerät kann während 5 Minuten mit einem Wi-Fi-Netzwerk verbunden werden.
- 6–9 Sekunden - **PAR**
PAR – das Gerät kann während 3 Minuten mit der **ConnectLife**-App verbunden werden. Die Funktion ist nur aktiv, wenn das Gerät bereits mit Ihrem Wi-Fi Netzwerk verbunden ist.
- 9–12 Sekunden - **UnP**
UnP – entfernt alle Benutzer.
- 12 Sekunden - oder mehr
Das Gerät kehrt zu seinen ursprünglichen Einstellungen zurück.



INFORMATION!

Die Funktionen **KINDERSPERRE** und **TON AUS** können nach dem Einschalten des Geräts 10 Sekunden lang nicht aktiviert oder deaktiviert werden.



INFORMATION!









Einige Funktionen lassen bei bestimmten Programmen nicht auswählen. Das wird durch ein akustisches Signal und das blinkende Indikatorlämpchen signalisiert (siehe TABELLE ZUSÄTZLICHE FUNKTIONEN).









INFORMATION!

Nach dem Ausschalten des Geräts setzen sich die Zusatzoptionen wieder auf ihre Grundwerte zurück, außer der Einstellungen des akustischen Signals und der Kindersperre.

Tabelle zusatzfunktionen

Programme	EXTRA DRY  (TROCKNUNGSGRAD)	ANTI CREASE  (KNITTERSCHUTZ)	BREEZE DRY  (NIEDRIGERE TEMPERATUR)	TIME DRY  (ZEITGESTEUERTE TROCKNUNG)	DELAY END  (VERZÖGERT DAS ENDE DES TROCKNUNGSPROGRAMMS)
Katoen Kastdroog Coton à ranger (Schranktrocken)	•	•			•
Standaard*  Standard	•	•			•
Strijkdroog A repasser (Bügelleicht)	•	•			•
Mix (Mischwäsche)	•	•			•
Synthetisch Synthétiques (Synthetik)	•	•			•
Wol Laine (Wolle)					
Dons Duvet (Federn/Daunen/ Daune)	•	•			•
Opfrissen Lucht Rafraîchir Air (Belüften/Auffrischen)					
Beddengoed Literie (Bettwäsche)	•	•			•
Fijne was  Déliçats (Sanft/Empfindlich)	•	•	•		•
Overhemden  Chemises (Hemden/Blusen)	•	•	•		•
Sportkleding  Textiles Sport (Sportbekleidung)	•	•	•		•

Programme	EXTRA DRY  (TROCKNUNGSGRAD)	ANTI CREASE  (KNITTERSCHUTZ)	BREEZE DRY  (NIEDRIGERE TEMPERATUR)	TIME DRY  (ZEITGESTEUERTE TROCKNUNG)	DELAY END  (VERZÖGERT DAS ENDE DES TROCKNUNGSPROGRAMMS)
Tijd Durée (Zeitprogramm/ Trocknen nach Zeit)		•		•	
Baby Care (Kinderkleidung)		•			•
Anti-Allergy  (Antimikrobielles Programm)	•	•			

- Möglichkeit der Verwendung von Zusatzfunktionen

Falls die Wäsche nicht bis zum gewünschten Trocknungsgrad getrocknet wurde, verwenden Sie eine der Zusatzfunktionen bzw. ein anderes Programm.

5. Schritt: Start des Trocknungsprogramms

Drücken Sie die Taste (3) **START/PAUSE**.

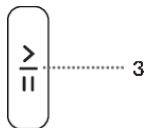

Auf dem Display erscheint entweder TIME REMAINING TO PROGRAMME COMPLETION (Verbleibende Zeit bis zum Programmende) oder **DELAY END** (VERZÖGERUNG DES ENDES DES TROCKNUNGSPROGRAMMS) Zeit (falls eingestellt). An den ausgewählten Funktionen leuchten die Symbole.

Wenn die VERBLEIBENDE PROGRAMMZIT dreimal auf der Anzeigeeinheit blinkt und ein akustisches Signal ertönt, bedeutet dies, dass die Trocknertür geöffnet oder nicht fest geschlossen ist. Schließen Sie die Trocknertür und drücken Sie nochmals auf (3) **START/PAUSE**, um das Trocknungsprogramm fortzusetzen.

6. Schritt: Ende des Trocknungsprogramms

Am Ende des Trocknungsprogramms **End** erscheint »(End)« auf dem Display, die beiden roten Kontrollleuchten leuchten auf, die (3) Kontrollleuchte der **START/PAUSE**-Taste und das Licht für die gewählte Zeitanzeige blinken **ANTI CREASE** (KNITTERSCHUTZ) (5a) blinkt, wenn aktiviert oder ausgewählt.



1. Öffnen Sie die Gerätetür.
2. Reinigen Sie die Filter (siehe Kapitel REINIGUNG).
3. Nehmen Sie die Wäsche aus der Trommel.
4. Schließen Sie die Luke!
5. Schalten Sie den Wäschetrockner aus (drücken Sie die Taste (1) **EIN/AUS**).
6. Kondenswasserbehälter entleeren.
7. Ziehen Sie den Stecker des Anschlusskabels aus der Steckdose.

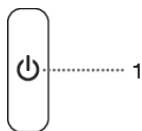

INFORMATION!

Nehmen Sie die Wäsche sofort nach Beendigung des Programms aus dem Trockner, damit sie nicht zerknittert.

WARNUNG!

Der abschließende Trocknungszyklus umfasst eine Abkühlstufe ohne Heizbetrieb. Sie stellt sicher, dass die Wäsche am Ende des Programms eine geeignete Temperatur hat und aus dem Trockner entnommen werden kann, ohne dass die Gefahr besteht, dass heiße Kleidung berührt wird.

PROGRAMM ABBRECHEN UND ÄNDERN

Abbruch

Programmabbruch

Durch Drücken der Taste START/PAUSE (3) können Sie das laufende Programm unterbrechen bzw. fortsetzen.

Falls Sie das Trocknungsprogramm anhalten und widerrufen möchten, drücken und halten Sie 3 Sekunden lang die Taste START/PAUSE (3). Das ausgewählte Programm wird angehalten und das Gerät kühlt sich ab. Die zum Kühlen benötigte Zeit hängt vom ausgewählten Programm ab. Danach können Sie wieder ein neues Programm einstellen.

Offene Luke

Wenn während des Trocknungsvorgangs die Luke des Wäschetrockners geöffnet wird, wird das Programm unterbrochen.

Sobald Sie die Luke schließen und die Taste START/PAUSE (3) drücken, wird der Trocknungsvorgang an der Stelle fortgesetzt, an der er unterbrochen wurde.



HEIßE OBERFLÄCHE!

Während des Betriebs wird die Luke des Wäschetrockners warm. Achten Sie darauf, dass Sie sich beim Öffnen der Luke nicht die Finger verbrennen.

Kondenswasserbehälter ist voll

Wenn der Kondenswasserbehälter voll ist, wird der Trocknungszyklus angehalten (in der Anzeige erscheint dieses Symbol .

Entleeren Sie den Kondenswasserbehälter (siehe Kapitel »REINIGUNG UND PFLEGE/Kondenswasserbehälter entleeren«).

Sobald Sie die Luke schließen und die Taste START/PAUSE (3) drücken, wird der Trocknungsvorgang an der Stelle fortgesetzt, an der er unterbrochen wurde.

Stromausfall

Bei Wiedereinschaltung des elektrischen Stroms leuchtet das Indikatorlämpchen auf der Taste (3) START/PAUSE.

Drücken Sie zum Fortfahren des Programms die Taste (3) START/PAUSE.

Programm/funktionen ändern

Schalten Sie den Wäschetrockner durch Drücken der Taste (1) EIN/AUS aus; schalten Sie ihn durch Drücken der Taste (1) EIN/AUS ein und drehen Sie den Programmwahlknebel (2) auf das gewünschte Programm bzw. wählen Sie die gewünschte Zusatzfunktionen aus.

Wählen Sie ein anderes Programm (Funktion) und drücken Sie erneut die Taste (3) START/PAUSE.

Wäsche nach dem Programmstart hinzufügen

Öffnen Sie die Luke des Wäschetrockners oder drücken Sie die Taste (3) START/PAUSE. Räumen Sie die Wäsche ein und drücken Sie die Taste (3) START/PAUSE.



HEIßE OBERFLÄCHE!

Achten Sie darauf, dass Sie sich beim Öffnen der Luke des Wäschetrockner nicht die Finger verbrennen.

Die Trocknungszeit kann sich verlängern.

Speichern eigener Einstellungen

Sie können die voreingestellten Einstellungen nach Belieben ändern.



Nach Auswahl des Programms und der Zusatzfunktionen können Sie diese Kombination speichern, indem Sie 3 die (3) START/PAUSE-TASTE für eine Sekunde drücken. Die Bestätigung der Auswahl wird durch die beleuchtete (3) START/PAUSE-Taste und ein akustisches Signal bestätigt. Das Display zeigt kurz (1 1) das Zeichen „**Saved**“.

Durch Drücken der Taste (3) START/PAUSE können Sie nun den Trocknungsvorgang mit Ihren eigenen Einstellungen starten.

Die geänderten Einstellungen werden immer angezeigt, wenn Sie das Gerät einschalten.

Die Änderung der gespeicherten Kombination werden nach demselben Verfahren durchgeführt.

Menü »Eigene Einstellungen«

Schalten Sie den Trockner ein, indem Sie auf die (1) **ON/OFF**-Taste drücken. Um das Menü für Persönliche Einstellungen aufzurufen, drücken Sie gleichzeitig (4) **EXTRA DRY (TROCKNUNGSGRAD)** und (6) **BREEZE DRY (NIEDRIGERE TEMPERATUR)** für 3 Sekunden. Die Symbole **FILTER REINIGEN**  und **KONDENSWASSERBEHÄLTER** erscheinen auf der Anzeigeeinheit .

Auf dem Display erscheint die Ziffer »1«, die die eingestellte Funktion anzeigt. Durch Drehen des Programmwahlknebels (2) nach links oder rechts können Sie die Funktion auswählen, die Sie ändern möchten. Die Ziffer 1 bedeutet Einstellung des akustischen Signals, die Ziffer 2 bedeutet Zurücksetzen der eigenen Einstellungen auf die Werkseinstellungen. Falls Sie innerhalb von 20 Sekunden keine Einstellungen vornehmen, kehrt das Programm automatisch in das Hauptmenü zurück.

Drücken Sie auf (5) **ANTI CREASE (KNITTERSCHUTZ)**, um die gewünschten Funktionen und deren Einstellungen zu bestätigen. Drücken Sie auf (4) **EXTRA DRY (TROCKNUNGSGRAD)**, um einen Schritt zurück zu gehen.

Das akustische Signal hat vier verschiedenen Einstellungen (0 = akustisches Signal ausgeschaltet, 1 = Tastentöne einschalten, 2 = niedrige Lautstärke und 3 = hohe Lautstärke). Wählen Sie nach Belieben eine Einstellung aus, indem Sie den Programmwahlknebel (2) nach links oder rechts drehen. Die niedrigste Einstellung des akustischen Signals bedeutet, dass das akustische Signal abgeschaltet ist.

Übersicht über die Anzahl der durchgeführten Trocknungszyklen

(vom Modell abhängig)

Die Anzahl der durchgeführten Trocknungszyklen wird für 3 Sekunden auf dem Display angezeigt, wenn Sie den Netzstecker ziehen, 10 Sekunden warten und dann den Netzstecker wieder einstecken. Nach 3 Sekunden wechselt das Gerät in den Standby-Modus.

REINIGUNG UND PFLEGE



ELEKTROSCHOCK!

Ziehen Sie vor dem Reinigen des Geräts den Stecker des Anschlusskabels aus der Steckdose.

Der Wäschetrockner verfügt über ein **Filtersystem**, das aus mehreren Filtern besteht, die verhindern, dass Unreinheiten in den Wärmetauscher gelangen.

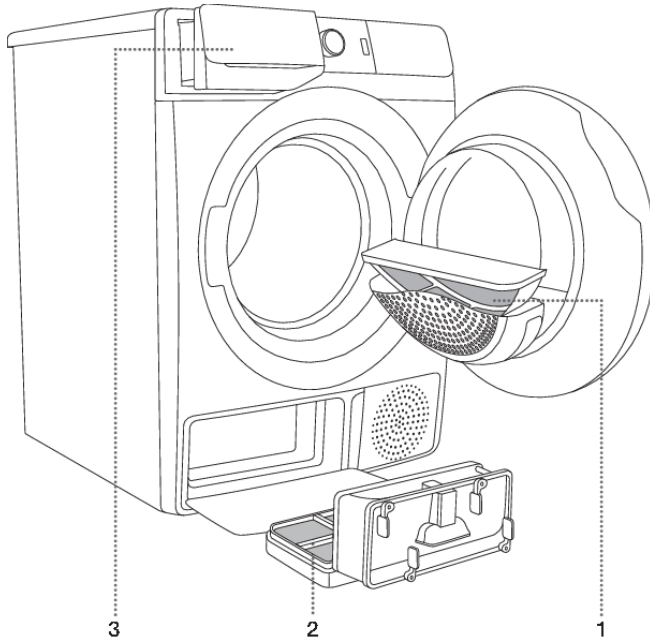

- 1 Flusensieb
- 2 Filter der Wärmepumpe
- 3 Kondenswasserbehälter



INFORMATION!

Der Wäschetrockner darf niemals ohne Filter oder mit beschädigten Filtern betrieben werden, da die angesammelte übermäßige Menge an Unreinheiten (Fasern) eine Beschädigung oder Störung des Geräts verursachen kann.

Reinigen des Flusensiebs in der Gerätetür



INFORMATION!

Der Flusenfilter in der Luke muss nach jedem Trocknungsvorgang gereinigt werden.

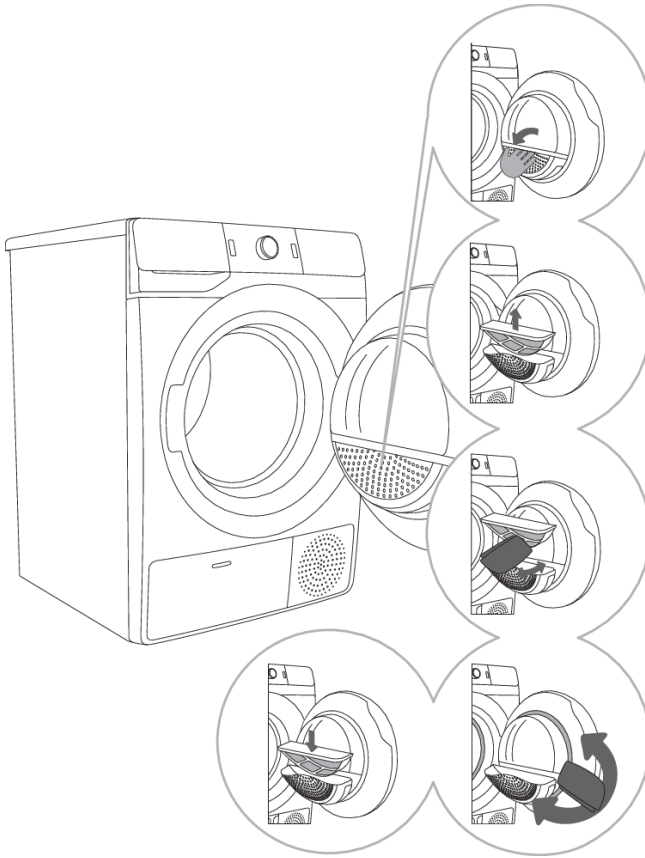

1 Öffnen Sie das Filtergehäuse.

2 Nehmen Sie den Netzfilter heraus.

3 Streichen Sie mit der Hand über den Flusensieb, um Faserreste und Flusen zu entfernen.

4 Reinigen Sie nach Bedarf auch das Gehäuse des Flusensiebs.

5 Setzen Sie den Netzfilter wieder ein und schließen Sie das Filtergehäuse.



INFORMATION!

Achten Sie beim Schließen der Filterabdeckung darauf, dass Sie sich nicht die Finger einquetschen.

Reinigung des Filters der Wärmepumpe



INFORMATION!

Beim Reinigen kann etwas Wasser aus dem Gerät fließen, deswegen ist es empfehlenswert, ein saugfähiges Tuch auf den Boden zu legen.

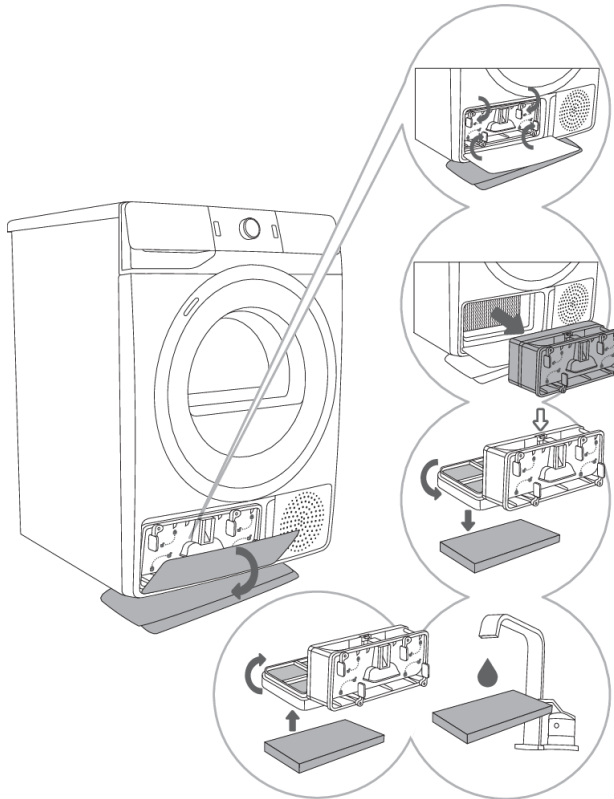

1 Öffnen Sie die Außenabdeckung. Halten Sie die Hebel an der Innenabdeckung und drehen Sie sie, wie durch die Pfeile angezeigt.

2 Entfernen Sie die Innenabdeckung zusammen mit dem Wärmepumpenfilter.

3 Lösen Sie das vordere Filterteil vom Wärmepumpenfiltergehäuse ↓ und öffnen Sie ihn. Schieben Sie den Schaumstoffteil des Filters aus dem Gehäuse. Reinigen Sie das Filternetz der Wärmepumpe mit einem feuchten Tuch.

4,5 Waschen Sie den Schwammfilter unter fließendem Wasser und trocknen Sie ihn oder saugen Sie den Staub und die Flusen aus dem Filter ab. Setzen Sie den sauberen Schwammfilter in das Filtergehäuse ein.



INFORMATION!

Setzen Sie den Schaumfilter der Wärmepumpe in das Gehäuse ein und schließen Sie den Außendeckel (drücken Sie ihn nach oben, bis er einschnappt).

**INFORMATION!**

Der Filter der Wärmepumpe muss ordnungsgemäß in seine Lagerung eingesetzt werden, ansonsten kann es zu einer Verstopfung bzw. Beschädigung des Wärmetauschers kommen, der im Inneren des Wäschetrockners eingebaut ist.

**INFORMATION!**

Reinigen Sie den Schaumfilter mindestens nach jedem 5. Trocknungsvorgang.

Reinigung des Wärmetauschers

WARNUNG!

Fassen Sie die inneren Metallteile des Wärmetauschers nicht mit bloßen Händen an. Wegen der scharfen Teile kann es zu Schnittwunden kommen. Verwenden Sie zum Reinigen des Wärmetauschers geeignete Schutzhandschuhe.

WARNUNG!

Unsachgemäßes Reinigen der Metall-Lamellen des Wärmetauschers kann den Wäschetrockner dauerhaft beschädigen. Die Metall-Lamellen dürfen nicht mit harten Gegenständen (z.B. Plastikrohr des Staubsaugers) angestoßen werden.

Staub und Schmutz in den Lamellen des Wärmetauschers können mit einem Staubsauger mit einer weichen Saugbürste gereinigt werden.

Der Zugriff auf den Wärmetauscher ist möglich, wenn der Wärmepumpenfilter, wie im Kapitel »Reinigen des Wärmepumpenfilters« beschrieben, demontiert ist.

Die Saugbürste beim Saugen vorsichtig in Richtung der Lamellen von oben nach unten bewegen. Ein zu hoher Druck auf die Lamellen kann die Metall-Lamellen des Wärmetauschers verbiegen bzw. beschädigen.

INFORMATION!

Wir empfehlen, den Wärmetauscher mindestens einmal im Jahr zu reinigen.

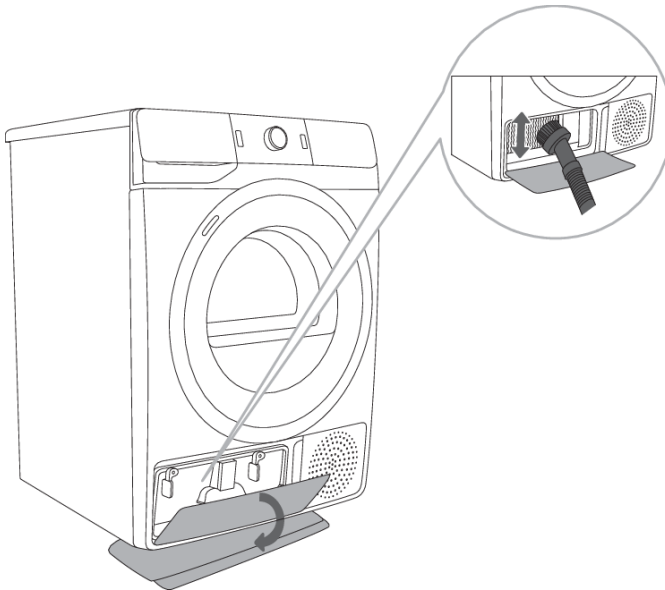

Kondenswasserbehälter entleeren



INFORMATION!

Nach jedem Trocknungsvorgang muss der Kondenswasserbehälter entleert werden.

Sobald der Kondenswasserbehälter voll ist, wird das Trocknungsprogramm automatisch unterbrochen.

Die Anzeige zeigt , was darauf hinweist, dass der Kondensatbehälter entleert werden muss.

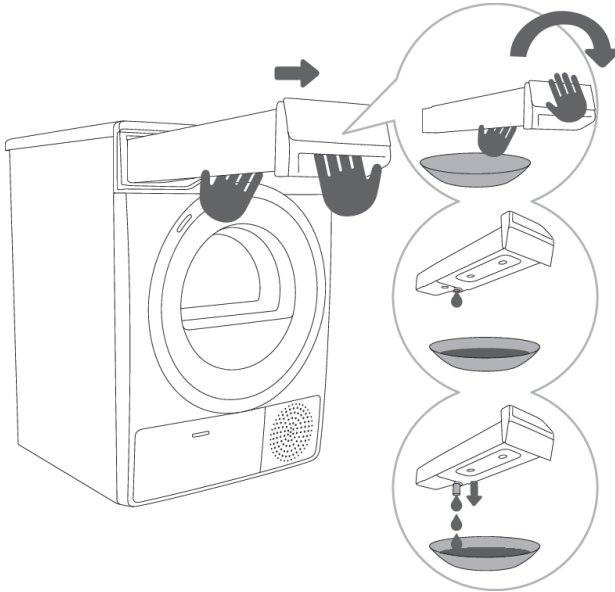

1 Ziehen Sie den Kondenswasserbehälter mit beiden Händen aus dem Gerät heraus (siehe Abbildung) und entleeren Sie ihn in das Waschbecken.

2,3 Entleeren Sie den Kondenswasserbehälter. Ziehen Sie das Röhrchen zum einfacheren Entleeren des Kondenswassers heraus. Setzen Sie den Kondenswasserbehälter wieder in den Wäschetrockner ein.



INFORMATION!

Das Wasser aus dem Kondenswasserbehälter ist nicht zum Trinken geeignet. Gut filtriert lässt es sich jedoch zum Bügeln verwenden.



WARNUNG!

Gießen Sie niemals chemische Mittel oder parfümierte Flüssigkeiten in den Kondenswasserbehälter.

Der Kondenswasserbehälter muss nicht entleert werden, wenn Sie den Ablaufschlauch in einen Abfluss verlegt haben (siehe Kapitel »AUFSTELLUNG UND ANSCHLUSS/Ableitung des Kondenswassers«).

Reinigung des Wäschetrockners



ELEKTROSCHOCK!

Trennen Sie das Gerät vor dem Reinigen vom Stromnetz.

Reinigen Sie die Außenflächen des Wäschetrockners und das Display mit einem weichen Baumwolltuch.



WARNUNG!

Verwenden Sie keine Lösungsmittel oder Reinigungsmittel, die den Wäschetrockner beschädigen könnten (berücksichtigen Sie die Empfehlungen und Hinweise der Hersteller der Reinigungsmittel).

Wischen Sie danach alle Teile des Geräts mit einem weichen Tuch trocken.



INFORMATION!

Das Gerät nicht mit einem Wasserstrahl reinigen!

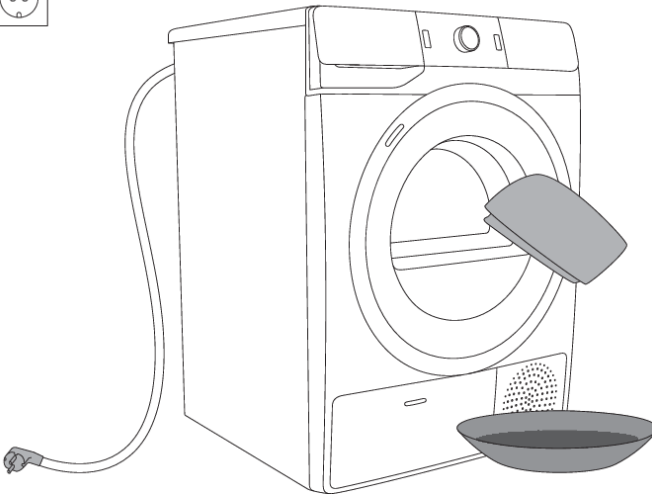

BESEITIGUNG VON STÖRUNGEN

Was tun ...?

Wegen Störungen aus der Umgebung (z.B. elektrische Installation) kann es zu verschiedenen Fehlermeldungen kommen (siehe TABELLE STÖRUNGEN/FEHLER). In diesem Fall:

- Schalten Sie das Gerät aus und warten Sie mindestens eine Minute.
- Schalten Sie das Gerät wieder ein und wiederholen Sie das Programm.
- Einen Großteil der Störungen können Sie selbst beheben (siehe TABELLE STÖRUNGEN/FEHLER).
- Wenn der Fehler erneut auftritt, wenden Sie sich an eine autorisierte Serviceeinheit.
- Reparaturen dürfen nur von einem qualifizierten Fachmann durchgeführt werden.
- Die Beseitigung einer Störung bzw. Reklamation, die wegen eines unsachgemäßen Anschlusses oder Gebrauchs entstanden ist, wird nicht von der Garantie gedeckt. In diesen Fällen trägt die Reparaturkosten der Benutzer.





Tabelle Störungen und Fehler



Störung/Fehler	Ursache	Was tun?
Das Gerät startet nicht.	• Der Hauptschalter ist nicht eingeschaltet.	• Prüfen Sie, ob der Hauptschalter eingeschaltet ist.
	• In der Steckdose ist keine Spannung vorhanden.	• Überprüfen Sie die Sicherung. • Überprüfen Sie, ob der Stecker des Anschlusskabels richtig in der Steckdose sitzt.
In der Steckdose ist Spannung vorhanden, die Trommel bewegt sich nicht ... das Gerät funktioniert nicht.	• Die Luke ist offen.	• Prüfen Sie, ob die Luke ordnungsgemäß geschlossen ist.
	• Der Kondenswasserbehälter ist voll.	• Entleeren Sie den Kondenswasserbehälter (siehe Kapitel »REINIGUNG UND PFLEGE/Kondenswasserbehälter entleeren«).
	• Vielleicht wurde die DELAY END (VERZÖGERUNG DES ENDES DES TROCKENPROGRAMMS)-Funktion eingestellt. • Der Programmstart wurde nicht in Einklang mit der Gebrauchsanleitung ausgeführt.	• Um die Funktion zum verzögerten Starten abubrechen, drücken Sie DELAY END (VERZÖGERT DAS ENDE DES TROCKNUNGSPROGRAMMS) unterbrochen für 3 Sekunden. • Lesen Sie bitte sorgfältig die Gebrauchsanleitung durch.

Störung/Fehler	Ursache	Was tun?
Das Gerät heizt nicht während des Betriebs.	<ul style="list-style-type: none"> Der Flusensieb ist verstopft, deswegen steigt die Temperatur im Geräteinneren an, was zu einer Überhitzung und zum Abschalten der Heizelemente führen kann. 	<ul style="list-style-type: none"> Reinigen Sie den Flusensieb (siehe Kapitel »REINIGUNG UND PFLEGE/Reinigen des Flusensiebs in der Gerätetür«). Warten Sie, bis sich das Gerät abgekühlt hat und schalten Sie es danach noch einmal ein. Falls die Störung nicht behoben wurde, rufen Sie bitte den Kundendienst an.
Es ist ein leichtes Schlaggeräusch hörbar.	<ul style="list-style-type: none"> Eine länger andauernde Nichtverwendung des Geräts kann eine Punktbelastung der Stützelemente verursachen, was eine vorübergehende Deformation der Stützelemente zur Folge haben kann. 	<ul style="list-style-type: none"> Der Lärm wird von alleine verschwinden.
Die Luke öffnet sich während des Trocknungsvorgangs.	<ul style="list-style-type: none"> Der Druck auf die Luke ist zu groß (zu große Wäschemenge in der Trommel). 	<ul style="list-style-type: none"> Reduzieren Sie die Wäschemenge.
Ungleichmäßig getrocknete Wäsche.	<ul style="list-style-type: none"> Wäsche verschiedener Gewebetypen bzw. zu hohe Belastung. 	<ul style="list-style-type: none"> Prüfen Sie, ob Sie die Wäsche nach Art, Dicke und Menge hinsichtlich des ausgewählten Programms gut sortiert haben (siehe PROGRAMMTABELLE).
Nicht getrocknete Wäsche bzw. der Trocknungsvorgang dauert zu lange.	<ul style="list-style-type: none"> Die Filter wurden nicht gereinigt. 	<ul style="list-style-type: none"> Reinigen Sie den Flusensieb (siehe Kapitel »REINIGUNG UND PFLEGE«).
	<ul style="list-style-type: none"> Der Wäschetrockner ist in einem geschlossenen, zu kaltem oder zu kleinem Raum aufgestellt, weswegen er sich überhitzt. 	<ul style="list-style-type: none"> Sorgen Sie dafür, dass der Wäschetrockner Frischluft bekommt, öffnen Sie die Tür oder das Fenster im Raum. Überprüfen Sie, ob der Wäschetrockner in einem zu warmen oder in einem zu kalten Raum aufgestellt ist.
	<ul style="list-style-type: none"> Die Wäsche wurde nicht ausreichend geschleudert. 	<ul style="list-style-type: none"> Falls die Wäsche nach Beendigung des Trocknungsvorgangs noch immer nass ist, starten Sie noch einmal das entsprechende Trocknungsprogramm (nach der Reinigung der Filter)
	<ul style="list-style-type: none"> Es wird eine zu große oder eine zu kleine Wäschemenge getrocknet. 	<ul style="list-style-type: none"> Verwenden Sie ein anderes Programm oder eine andere Zusatzfunktion.







Störung/Fehler	Ursache	Was tun?
	<ul style="list-style-type: none"> Die Wäsche formt sich zu einem Klumpen (z.B. Bettwäsche). 	<ul style="list-style-type: none"> Schließen Sie vor dem Trocknen alle Knöpfe und Reißverschlüsse an den Kleidungsstücken. Wählen Sie das entsprechende Programm (z.B. das Programm Bettwäsche). Lockern Sie die Wäsche nach Beendigung des Trocknungsvorgangs und wählen Sie das zusätzliche Trocknungsprogramm aus (z.B. Time (Trocknen nach Zeitprogramm)).
Ausfall der Trommel-Beleuchtung (vom Modell abhängig)	<ul style="list-style-type: none"> Wenn Sie die Gerätetür öffnen, schaltet sich die Trommelbeleuchtung nicht ein. 	<ul style="list-style-type: none"> Trennen Sie den Wäschetrockner vom Stromnetz und rufen Sie bitte den nahegelegenen Kundendienst an.
Das Gerät kann nicht ferngesteuert werden	<ul style="list-style-type: none"> Die Fernsteuerung des Geräts (remote control) ist nicht aktiviert oder nicht freigeschaltet. 	<ul style="list-style-type: none"> Prüfen Sie, ob das Wi-Fi-Symbol am Gerät leuchtet und bringen Sie den Programmwahlknopf (2) in die Position REMOTE CONTROL (ConnectLife).
Das Gerät verbindet sich nicht mit dem Wi-Fi-Netzwerk	<ul style="list-style-type: none"> Das Gerät kann Ihr Wi-Fi-Netzwerk nicht finden. 	<ul style="list-style-type: none"> Überprüfen Sie, ob das 2,4-GHz-Netzwerk auf Ihrem Router aktiviert ist und ob das Wi-Fi-Signal am Gerät stark genug ist.

Fehler, die auf dem Display angezeigt werden:

Störung/Fehler	Darstellung des Fehlers auf dem Display und Beschreibung des Fehlers	Was tun?
	 Fehler Bedieneinheit	Bitte rufen Sie den Kundendienst an.
	 Fehler Temperatursensor	Bitte rufen Sie den Kundendienst an.
	 Fehler Kommunikation	Bitte rufen Sie den Kundendienst an.
	 Fehler Pumpe	Bitte rufen Sie den Kundendienst an.
	 Überhitzung des Systems	Reinigen Sie die Flusensiebe. Siehe Kapitel »REINIGUNG UND PFLEGE/Reinigung des Flusensiebs in der Gerätetür« oder rufen Sie den Kundendienst an.

Störung/Fehler	Darstellung des Fehlers auf dem Display und Beschreibung des Fehlers	Was tun?
 	Fehler Bedieneinheit	Trennen Sie den Wäschetrockner vom Stromnetz. Bitte rufen Sie den Kundendienst an.
	Das Gerät kann nicht mit dem Wi-Fi-Netzwerk verbunden werden	Der Fehler betrifft nur die Möglichkeit, Ihr Trocknungsprogramm fernzusteuern (Fernbedienung - remote control). Er hat keinen Einfluss auf den Trocknungsprozess bei anderen Programmen. Rufen Sie bitte den Kundendienst an.

Fehler, die auf dem Display angezeigt werden:

Warnung	Darstellung des Fehlers auf dem Display und Beschreibung des Fehlers	Was tun?
	Warnung Kondenswasserbehälter	Entleeren Sie den Kondenswasserbehälter bevor Sie mit dem Programm fortfahren (siehe Kapitel »REINIGUNG UND PFLEGE/Kondenswasserbehälter entleeren«).
	Warnung bei Stromausfall	Der Trocknungsvorgang wurde wegen eines Stromausfalls unterbrochen. Um mit dem Programm fortzufahren, drücken Sie die Taste (3) START/PAUSE.
 	Am Ende des Trocknungsprogramms erscheint  (Ende) auf dem Display. Zwei rote Symbole  und  leuchten auf. Dies ist kein Fehler; es ist nur eine Warnung, dass die Filter nach dem Trocknen gereinigt werden müssen.	Reinigen Sie die Filter und entleeren Sie den Kondensatbehälter.

Notieren Sie die Fehlerbezeichnung (z.B. E0, E1), schalten Sie den Wäschetrockner aus und rufen Sie den nahegelegenen autorisierten Kundendienst an.

Geräusche



INFORMATION!

Am Anfang des Trocknungsvorgangs bzw. während des Trocknens erzeugen der Kompressor und die Pumpe Geräusche, die keine Auswirkung auf die Funktion des Wäschetrockners haben.

Summgeräusch: Geräusch des Kompressors; die Lautstärke des Geräusches ist vom Programm und der Trocknungsphase abhängig.

Brummgeräusch: Der Kompressor wird von Zeit zu Zeit entlüftet.

Pumpengeräusch: Die Pumpe pumpt das Kondenswasser in den Kondenswasserbehälter.

Klickgeräusch: Anfang der automatischen Reinigung des Wärmetauschers (Kompressors).

Gepolter: Während des Trocknens, falls die Wäschestücke feste Teile enthalten (Knöpfe, Reißverschlüsse, usw.)

Wartung

Bevor Sie den Kundendienst anrufen

Wenn Sie den Kundendienst anrufen, müssen Sie den Typ Ihres Geräts (1), die Codenummer (2), die Modellbezeichnung (3) sowie die Seriennummer (4) des Geräts kennen.

Trocknertyp, -code, -modell und die Seriennummer finden Sie auf dem Typenschild auf der Innenseite der Trocknertür.

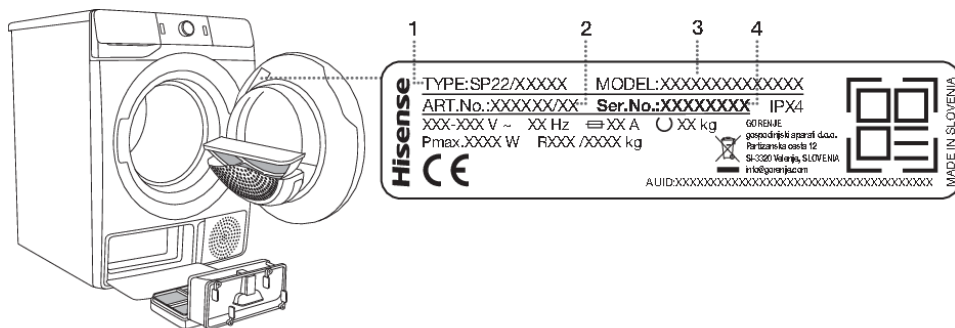

⚠️ WARNUNG!
Verwenden Sie im Fall eines Defekts nur freigegebene Ersatzteile von autorisierten Herstellern.

⚠️ WARNUNG!
Die Beseitigung einer Störung bzw. Reklamation, die wegen eines unsachgemäßen Anschlusses oder Gebrauchs entstanden ist, wird nicht von der Garantie gedeckt. In diesen Fällen trägt die Reparaturkosten der Benutzer.

💡 INFORMATION!
Die Garantie schließt keine Fehler ein, welche Folge von Störungen aus der Umgebung sind (Blitzschlag, mangelhafte Elektroinstallation, Naturkatastrophen usw.).

Weitere Informationen, Zubehör und Hilfsmittel finden Sie in den Kundendienstzentren Hisense.

TIPPS ZUM TROCKNEN UND ZUM SPARSAMEN GEBRAUCH DES WÄSCHETROCKNERS

Das Trocknen der Wäsche im Wäschetrockner ist am sparsamsten, wenn Sie die hinsichtlich der Wäscheart empfohlene Wäschemenge trocknen (siehe PROGRAMMTABELLE).

Wir raten vom Trocknen von Wäsche aus besonders empfindlichen Geweben, die ihre Form ändern können, im Wäschetrockner ab.

Die Verwendung von Weichspüler ist beim Waschen nicht notwendig, weil die Wäsche nach dem Trocknen im Wäschetrockner weich und geschmeidig ist. Die Trocknungszeit wird verkürzt und der Stromverbrauch niedriger, wenn die Wäsche vor dem Trocknen entsprechend geschleudert wird. Durch die entsprechende Auswahl der Trocknungszeit wird eine übermäßige Trocknung der Wäsche vermieden und damit auch mühsames Bügeln und Schrumpfen der Wäschestücke.

Durch regelmäßiges Reinigen der Filter wird eine optimale Trocknungszeit und ein minimaler Energieverbrauch gewährleistet.

Beim Trocknen kleinerer Wäschemengen oder einzelner Wäschestücke kann der Sensor u.U. den tatsächlichen Feuchtegrad in der Wäsche nicht erkennen. Deswegen empfehlen wir Ihnen, beim Trocknen kleinerer Wäschemengen oder einzelner Wäschestücke, die Programme für weniger feuchte Wäsche zu verwenden oder ein Zeitprogramm zu wählen.

TABELLE VERBRAUCHSWERTE

In der Tabelle sind die Werte der Trocknungszeit und des Stromverbrauchs für das Trocknen der Testwäsche angeführt, die beim Endschleudern mit verschiedenen Schleuderdrehzahlen in der Waschmaschine geschleudert wurde.

9 kg

Programm	Beladung	Schleudern [U/Min.]	Stromver- brauch [kWh]	Trocknungs- zeit [Min.]
				9 kg
Baumwolle Standard	Vollbeladung	1000	2,14	215
	Teilbeladung	1400	1,32	130
	Geringe Beladung	1000	1,18	124
	Geringe Beladung	1400	1,08	110
Baumwolle bügelfeucht	Vollbeladung	1000	1,46	150
	Teilbeladung	1400	0,88	95
	Geringe Beladung	1400	0,69	70
Synthetik	Teilbeladung	1000	0,59	60

Programm	Beladungsmenge max./halbe Beladung [kg]	Programmdauer [Min.]	Stromverbrauch [kWh]
Baumwolle Standard □	9/4,5	215/124	2,14/1,18

Standardprogramme für Baumwolle gemäß der derzeit gültigen Verordnung EU 392/2012

Das Programm Baumwolle Standard □ dient zum Trocknen von normal feuchter Baumwollwäsche und ist hinsichtlich des Energieverbrauchs das effizienteste Programm zum Trocknen von Wäsche aus Baumwolle.

Die gemessenen Werte können wegen Abweichungen in der Art und Menge der Wäsche, der Schleuderdrehzahl, Schwankungen des elektrischen Stroms, Temperatur und Feuchtigkeit der Umgebung von den angegebenen Werten abweichen.

Bereitschaftszustand

Falls Sie nach dem Einschalten des Geräts kein Programm aufrufen bzw. nichts machen, schaltet sich das Display wegen der Energiesparfunktion nach 5 Minuten automatisch ab. Das Indikatorlämpchen auf der Taste (3) START/PAUSE blinkt.

Das Display wird erneut aktiviert, sobald Sie den Programmwahlknebel drehen oder die Taste (1) EIN/AUS drücken oder die Luke des Wäschetrockners öffnen. Wenn Sie nach der Beendigung des Programms nichts machen, schaltet sich das Display nach 5 Minuten automatisch ab. Das Indikatorlämpchen auf der Taste (3) START/PAUSE blinkt.

P_o = ponderierte Leistung im ausgeschalteten Zustand [W]	< 0,5
P_I = ponderierte Leistung im Bereitschaftszustand [W]	< 0,5
T_I = Zeit im Bereitschaftszustand [Min.]	5,00



INFORMATION!

Die Trocknungszeit kann wegen niedriger Netzspannung und verschiedener Beladung variieren, was laufend auf dem Display angezeigt wird.

PRODUKT-ENERGIEETIKETT UND PRODUKTDATENBLATT

(vom Modell abhängig)

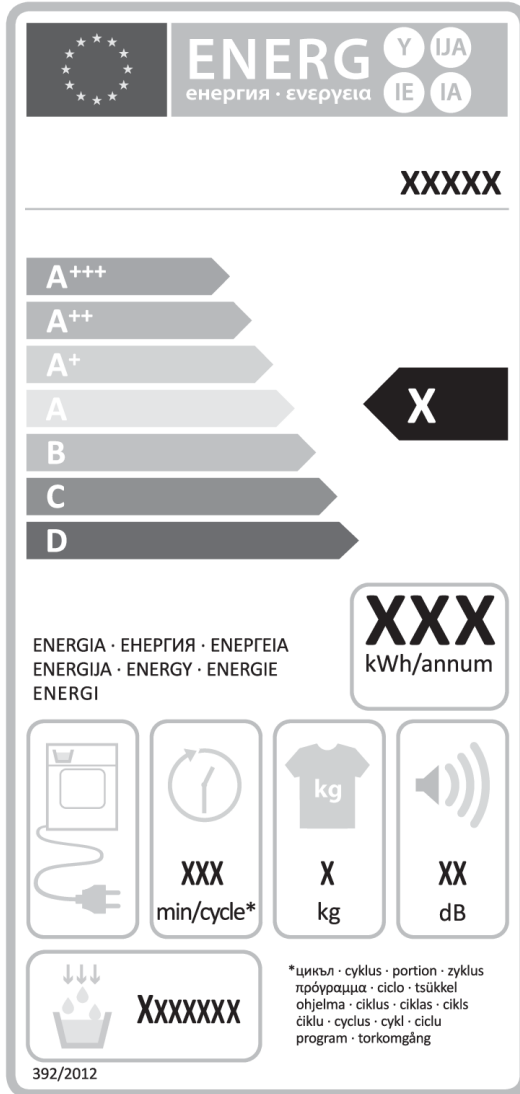

PRODUKTDATENBLATT GEMÄSS EU-Verordnung Nr. 392/2012

(vom modell abhängig)

Legende

A	Modellbezeichnung	XXXXXX
B	Kondensationstrockner Ablufttrockner	YES=JA; NO=NEIN YES=JA; NO=NEIN
C	Automatischer Haushalts-Wäschetrockner	YES=JA; NO=NEIN
D	»Umweltzeichen« Verordnung EG 66/2010	YES=JA; NO=NEIN
E	Energieverbrauch für das Standard-Baumwollprogramm bei vollständiger Befüllung (E_{dry}) [kWh]	X,XX
F	Energieverbrauch für das Standard-Baumwollprogramm bei Teilbefüllung ($E_{dry/2}$) [kWh]	X,XX
G	Energieverbrauch im ausgeschalteten Zustand (P_o) [W]	X,XX
H	Energieverbrauch im Bereitschaftszustand (P_i) [W]	X,XX
I	Dauer des Bereitschaftszustands [Min.]	XX
J	Das Standard-Baumwollprogramm für Voll- und Teilladung ist ein Standard-Trockenprogramm, auf das sich die Angaben auf dem Energielabel und dem Datenblatt beziehen. Das Programm Baumwolle Standard \square dient zum Trocknen von normal feuchter Baumwollwäsche und ist hinsichtlich des Energieverbrauchs das effizienteste Programm zum Trocknen von Wäsche aus Baumwolle.	
K	Gewichtete Programmdauer (T_p) des Standardprogramms für Baumwolle bei Voll- und Teilbelastung [Min.]	XX
L	Dauer des Standardprogramms Baumwolle bei vollständiger Befüllung (T_{dry}) und Teilbefüllung ($T_{dry/2}$) [Min.]	XX/XX
M	Durchschnittliche Kondensationseffizienz (C_{dry}) / ($C_{dry/2}$)	XX/XX
N	Gewichtete Kondensationseffizienz (C_p)	XX
O	Einbaugerät	YES=JA; NO=NEIN

Basierend auf 160 Standardtrocknungszyklen mit dem Programm Cotton Standard (Baumwolle Standard) \square bei voller und halber Beladung, gemäß der derzeit gültigen Verordnung 392/2012/EU zur Energiekennzeichnung von Haushaltswäschetrocknern, gemessen nach EN 61121.

Der tatsächliche Energieverbrauch ist von der Art der Nutzung des Geräts abhängig.

Auf der Skala von D (minimale Energieeffizienz) bis A+++ (maximale Energieeffizienz).

Entsorgung von Gerät und Verpackung

Das Elektro- und Elektronikgerätegesetz (ElektroG) enthält eine Vielzahl von Anforderungen an den Umgang mit Elektro- und Elektronikgeräten. Die wichtigsten sind hier zusammengestellt.

1. Getrennte Erfassung von Altgeräten

Elektro- und Elektronikgeräte, die zu Abfall geworden sind, werden als Altgeräte bezeichnet. Besitzer von Altgeräten haben diese einer vom unsortierten Siedlungsabfall getrennten Erfassung zuzuführen. Altgeräte gehören insbesondere nicht in den Hausmüll, sondern in spezielle Sammel- und Rückgabesysteme.

2. Batterien und Akkus sowie Lampen

Besitzer von Altgeräten haben Altbatterien und Altakkumulatoren, die nicht vom Altgerät umschlossen sind, sowie Lampen, die zer- störungsfrei aus dem Altgerät entnommen werden können, im Regelfall vor der Abgabe an einer Erfassungsstelle vom Altgerät zu trennen. Dies gilt nicht, soweit Altgeräte einer Vorbereitung zur Wiederverwendung unter Beteiligung eines öffentlich-rechtlichen Entsorgungsträgers zugeführt werden.

3. Möglichkeiten der Rückgabe von Altgeräten

Besitzer von Altgeräten aus privaten Haushalten können diese bei den Sammelstellen der öffentlich-rechtlichen Entsorgungsträger oder bei den von Herstellern oder Vertriebern im Sinne des ElektroG eingerichteten Rücknahmestellen unentgeltlich abgeben. Rücknahmepflichtig sind Geschäfte mit einer Verkaufsfläche von mindestens 400 m² für Elektro- und Elektronikgeräte sowie die- jenigen Lebensmittelgeschäfte mit einer Gesamtverkaufsfläche von mindestens 800 m², die mehrmals pro Jahr oder dauerhaft Elektro- und Elektronikgeräte anbieten und auf dem Markt bereitstellen. Dies gilt auch bei Vertriebu- nter Verwendung von Fernkom- munikationsmitteln, wenn die Lager- und Versandflächen für Elektro- und Elektronikgeräte mindestens 400 m² betragen oder die gesamten Lager- und Versandflächen mindestens 800 m² betragen. Vertrieber haben die Rücknahme grundsätzlich durch geeignete Rückgabemöglichkeiten in zumutbarer Entfernung zum jeweiligen Endnutzer zu gewährleisten.

Die Möglichkeit der unentgeltlichen Rückgabe eines Altgerätes besteht bei rücknahmepflichtigen Vertriebern unter anderem dann, wenn ein neues gleichartiges Gerät, das im Wesentlichen die gleichen Funktionen erfüllt, an einen Endnutzer abgegeben wird. Wenn ein neues Gerät an einen privaten Haushalt ausgeliefert wird, kann das gleichartige Altgerä- tauch dort zur unentgeltlichen Abholung übergeben werden; dies gilt bei einem Vertrieb unter Verwendung von Fernkommunikationsmitteln für Geräte der Kategorien 1, 2 oder 4 gemäß § 2 Abs. 1 ElektroG, nämlich „Wärmeüberträger“, „Bildschirmgeräte“ oder „Großgeräte“ (letztere mit mindestens einer äußeren Abmessung über 50 Zentimeter). Zu einer entsprechenden Rückgabe-Absicht werden Endnutzer beim Abschluss eines Kauf- vertrages befragt. Außerdem besteht die Möglichkeit der unentgeltlichen Rückgabe bei Sammelstellen der Vertrieber unabhängig vom Kauf eines neuen Gerätes für solche Altgeräte, die in keiner äußeren Abmessung größer als 25 Zentimeter sind, und zwar be- schränkt auf drei Altgeräte pro Gerä- teart.

4. Datenschutz-Hinweis

Altgeräte enthalten häufig sensible personenbezogene Daten. Dies gilt insbesondere für Geräte der Informations- und Telekommuni- kationstechnik wie Computer und Smartphones. Bitte beachten Sie in Ihrem eigenen Interesse, dass für die Löschung der Daten auf den zu entsorgenden Altgeräten jeder Endnutzer selbst verantwortlich ist.

5. Bedeutung des Symbols,, durchgestrichene Mülltonne



Das auf Elektro- und Elektronikgeräten regelmäßig abgebildete Symbol einer durchgestrichenen Mülltonne weist darauf hin, dass das jeweilige Gerät am Ende seiner Lebensdauer getrennt vom unsortierten Siedlungsabfall zu erfassen ist.

Hisense
life reimagined



922184-a1



Wir behalten uns das Recht auf eventuelle Änderungen und Fehler in der Gebrauchsanleitung vor.

Hisense

life reimagined

EN (GB) (IE)

DETAILED INSTRUCTIONS FOR USE OF A DRYER

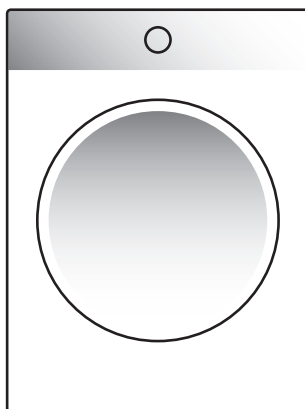

The following symbols are used throughout the manual and they have the following meanings:



INFORMATION!

Information, advice, tip, or recommendation



WARNING!

Warning – general danger



ELECTRIC SHOCK!

Warning – danger of electric shock



HOT SURFACE!

Warning – danger of hot surface



DANGER OF FIRE!

Warning – danger of fire



It is important that you carefully read the instructions.

Contents

SAFETY PRECAUTIONS	5
Danger of hot surface	11
Safety	12
DESCRIPTION OF THE DRYER	13
Technical data	14
Control unit	15
INSTALLATION AND CONNECTION	17
Selecting the room	17
Dryer placement	17
Opening the dryer door (top view)	18
Adjusting the dryer feet	20
Draining the condensate	21
Connecting to the power mains	22
Moving and transport after installation	23
BEFORE USING THE APPLIANCE FOR THE FIRST TIME	24
Connecting the appliance to the ConnectLife application	25
DRYING PROCESS, STEP BY STEP (1 - 6)	27
Step 1: Heed the labels on the laundry	27
Step 2: Preparing for the laundry drying process	28
Switching on the dryer	29
Loading the dryer	30
Step 3: Choosing the drying programme	31
Program chart	32
Remote control of your dryer using the app	34
Step 4: Selecting extra functions	35
Settings using a combination of two buttons pressed simultaneously	37
Extra function table	39
Step 5: Starting the drying programme	41
Step 6: End of the drying programme	41
INTERRUPTIONS AND CHANGING THE PROGRAMME	42
Interruptions	42
Changing the program/functions	42
Adding laundry after the start of the program	42
Saving personal settings	43
Personal settings menu	43
Overview of the number of drying cycles performed	43
CLEANING AND MAINTENANCE	44
Cleaning the door net filter in the door	45
Cleaning the heat pump filter	46
Cleaning of the heat exchanger	47
Emptying the condensate tank	48
Cleaning the dryer	49
TROUBLE-SHOOTING	50
What to do ...?	50
Troubleshooting and error table	50

Sounds	53
Service	54
TIPS FOR DRYING AND ECONOMIC USE YOUR DRYER	55
TYPICAL CONSUMPTION TABLE	56
9 kg	56
Low standby mode	57
PRODUCT ENERGY LABEL AND PRODUCT FICHE	58
DISPOSAL	60

SAFETY PRECAUTIONS



Carefully read the instructions for use before using the dryer.

Please, do not use the dryer without reading and understanding these instructions for use first.

This appliance is not intended for use by persons (including children) with reduced physical, sensory or mental capabilities, or lack of experience and knowledge, unless they have been given supervision or instruction concerning use of the appliance by a person responsible for their safety.

These instructions for use of a dryer are supplied with different types or models of dryers. Therefore, they may include descriptions of settings or equipment that are not available in your dryer.

The maximum mass of dry textile material in kilograms to be used in the appliance.

Failure to observe the instructions for use or inappropriate use of the dryer may result in damage to the laundry or the appliance, or injury to the user. Keep the instruction manual handy, near the dryer.

Instructions for use are available through Hisense customer service centers.

Your dryer is intended solely for household use. If the dryer is used for professional, for-profit purpose or purpose exceeding normal use in a household, or if the dryer is used by a person who is not a consumer, the warranty period shall be equal to the shortest warranty period required by relevant legislation.

Follow the instructions for correct installation of the Hisense dryer and connection to the power mains (see chapter »INSTALLATION AND CONNECTION«).

All and any repairs or maintenance tasks on the dryer should only be done by trained experts. Unprofessional repair may result in an accident or major malfunction.

 **ELECTRIC SHOCK!**

To avoid danger, a **damaged power cord** may only be replaced by the manufacturer, a service technician, or an authorized person.

After installation, the dryer should stand still for two hours before it is connected to the power mains.

 **WARNING!**

Do not connect the dryer to power mains using an external switching device such as a programme timer, or connect it to power mains that is regularly switched on and off by the power supply provider.

The dryer shall not be connected to the power mains using an extension cord.

Do not connect the tumble dryer to an electrical outlet intended for an electric shaver or a hair dryer.

In case of a defect, only use approved spare parts by authorized manufacturers.

In case of incorrect dryer connection, incorrect use, or servicing by an unauthorized person, the user shall bear the cost of any damage as such damage shall not be covered by warranty.

Always use the hoses supplied with the dryer.

Install the dryer in a room with adequate ventilation and a temperature between 15°C and 25°C.

At least two persons are required to install the tumble dryer on top of a washing machine.

Place the dryer on a level and stable solid (concrete) base.

The appliance must not be installed behind a lockable door, a sliding door or a door with a hinge on the opposite side to that of the tumble dryer, in such a way that a full opening of the tumble dryer door is restricted.

Never block the air exhaust (evacuation opening).

For appliances with ventilation openings in the base, a carpet must not obstruct the openings.

The air in the room where the dryer is installed may not contain dust particles.

Adequate ventilation has to be provided to avoid the back flow of gases into the room from appliances burning other fuels, including open fires.

The lint must not to be allowed to accumulate around the tumble dryer.

In the appliance enclosure or in the built-in structure, keep ventilation openings clear of obstruction.

The appliance may not be in contact with a wall or adjacent furniture.

After installation, let the dryer rest still for 24 hours before using it. If the dryer has to be laid down on one of the sides during transport or servicing, place it with its left side, viewing from the appliance front, downwards.

Do not dry unwashed items in the tumble dryer.

Items that have been soiled with substances such as cooking oil, acetone, alcohol, petrol, kerosene, spot removers, turpentine, waxes and wax removers should be washed in hot water with an extra amount of detergent before being dried in the tumble dryer.

Items such as foam rubber (latex foam), shower caps, waterproof textiles, rubber backed articles and clothes or pillows fitted with foam rubber pads should not be dried in the tumble dryer.

Fabric softeners, or similar products, should be used as specified by the fabric softener instructions.

 **DANGER OF FIRE!**

Remove all objects from pockets such as lighters and matches.

If the condensate tube is blocked or clogged, then tumble dryer operation is stopped (see chapter »PAUSING AND CHANGING THE PROGRAMME/Full condensate tank«).

Before moving the dryer or before storing it in a non-heated room during the winter, the condensate tank has to be emptied.

That the lint trap has to be cleaned frequently, if applicable. Clean the dryer filters after each drying cycle. If you have removed the filters, replace them before the next drying cycle.

Do not use any solvents or cleaning agents that could damage the dryer (please observe the recommendations and warnings provided by the manufacturers of the cleaning agents).

Never add chemicals or fragrances into the condensate tank (see chapter »DESCRIPTION OF THE DRYER and EMPTYING THE CONDENSATE TANK«).

After the drying process, unplug the dryer power cord from the power outlet.

The dryer uses a heat pump system to heat the air.

The system consists of a compressor and a heat exchanger. When the dryer is started, compressor operation (the sound of flowing liquid) or flow of refrigerant may be louder as long as the compressor operates. This is not a sign of malfunction and it will not affect useful life of the dryer. In time and with use of the dryer this noise will become quieter.

The warranty does not cover consumables, minor deviations in colour, increased noise that results from appliance age and which does not affect the functionality of the dryer, and aesthetic defects on components, which do not affect the dryer's functionality and safety.

 **WARNING!**
Child safety

Children should be supervised to ensure that they do not play with the appliance.

Children of less than 3 years should be kept away unless continuously supervised.

Prevent your children and pets from entering the dryer drum.

Before closing the dryer door and running the programme, make sure there is nothing except laundry in the drum (e.g. if a child climbed into the dryer drum and closed the door from the inside).

Activate the Child lock. See chapter »STEP 4: SETTING THE EXTRA FUNCTIONS/Child lock«.

The dryer is made in compliance with all relevant safety standards.

This appliance can be used by children aged from 8 years and above and persons with reduced physical, sensory or mental capabilities or lack of experience and knowledge if they have been given supervision or instruction concerning use of the appliance in a safe way and understand the hazards involved.

Children shall not play with the appliance.

Cleaning and user maintenance shall not be made by children without supervision.

Danger of hot surface

HOT SURFACE!

At higher drying temperatures, the door glass will heat up. Be careful to avoid burns. Make sure children do not play near the door glass.

The back of the dryer may get very hot during operation. Wait for the dryer to cool down completely before touching its back side.

If you open the dryer door during the drying process, the clothes may be very hot and there is a risk of burning.

Never stop the drying process before it is completed; if you do interrupt the cycle for any reason, be careful when removing the laundry from the drum as it is very hot. Quickly remove the laundry from the drum and spread it to allow it to cool down as quickly as possible.

Safety

DANGER OF FIRE!

Only use the dryer to dry laundry that was washed with water. Do not dry any laundry that was washed or cleaned with flammable cleaners or substances (such as gasoline, trichloroethylene etc.) as this may result in an explosion.

The tumble dryer is **not to be used** if industrial chemicals have been used for cleaning.

The dryer is protected with an automatic switch-off system in case of overheating. This system will switch off the dryer if the temperature is too high.

If the net filter is clogged, the overheating automatic switch-off system may be activated. Clean the filter, wait for the dryer to cool down, and try running it again. If the dryer still fails to start, call a service technician.

Do not damage the refrigerant circuit.

The refrigerant R290 in this appliance is environmentally friendly yet combustible and may ignite if it comes into contact with open flames or ignition sources. Keep naked flames and ignition sources away from the appliance.

DESCRIPTION OF THE DRYER

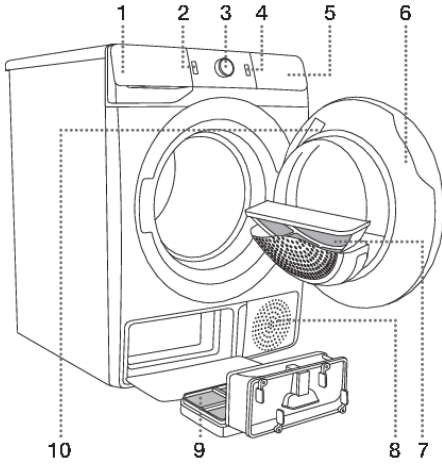

FRONT

1. Condensate tank
2. On/off button
3. Program selector knob
4. Start/pause button
5. Control unit
6. Door
7. Net filter
8. Air vent
9. Heat pump filter
10. Rating plate

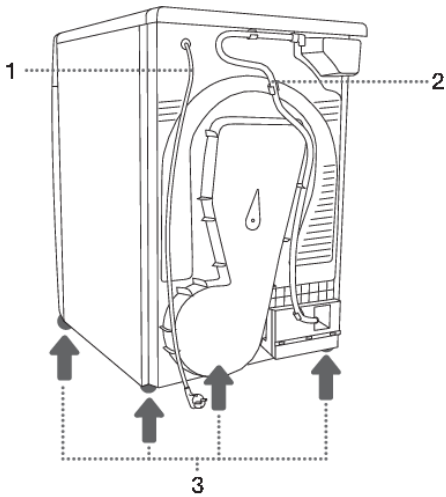

BACK

1. Power cord
2. Condensate discharge hose
3. Adjustable feet

Technical data

(depending on the model)





Rating plate with basic information about the dryer is located on the inner side of the dryer door (see chapter »DESCRIPTION OF THE DRYER«).

Width	600 mm
Height	850 mm
Dryer depth (a)	625 mm
Depth with door closed	653 mm
Depth with door open (b)	1134 mm
Weight	XX/YY kg (depending on the model)
Rated voltage	See rating plate
Fuse	See rating plate
Nominal power	See rating plate
Quantity of refrigerant	See rating plate
Type of refrigerant	R290
Maximum load	See rating plate

Radio equipment type (depending on the model)	HL3215STG HLW3215-TG HLW3215-TG01
Wi-Fi	
Operating frequency range	2.4000 GHz – 2.4835 GHz
Maximum output power	≤10 dBm/MHz (EIRP) (Antenna gain <10 dBi)
Maximum antenna gain	Gain: 0 dBi
Bluetooth	
Operating frequency range	2.400 GHz – 2.4835 GHz
Carrier output	6 dBm (≤ 10 dBm)
Emission type	F1D

Hisense states that the equipment described above complies with the 2014/53/EU directive.

Rating plate

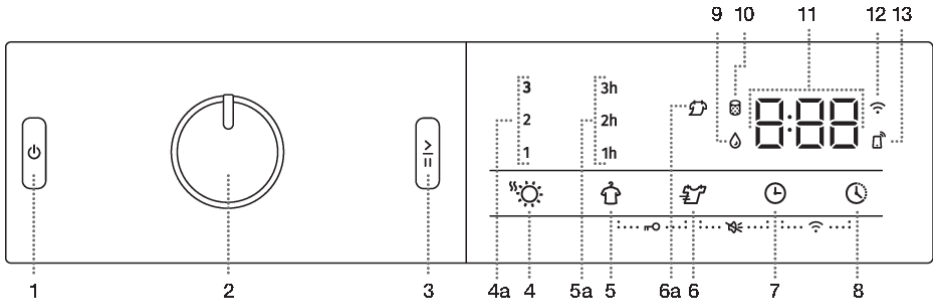

Hisense	TYPE:SP22/XXXXX	MODEL:XXXXXXXXXXXXXX		MADE IN SLOVENIA	
	ART.No.:XXXXXX/XX	Ser.No.:XXXXXXXX			IPX4
	XXX-XXX V ~ XX Hz	 XX A			 XX kg
	Pmax.XXXX W	RXXX /XXXX kg			
	<small> GORENJE gospodinjiski aparati d.o.o. Partizanska cesta 12 SI-3320 Velenje, SLOVENIA info@gorenje.com </small>				
	AUID:XX				

Control unit

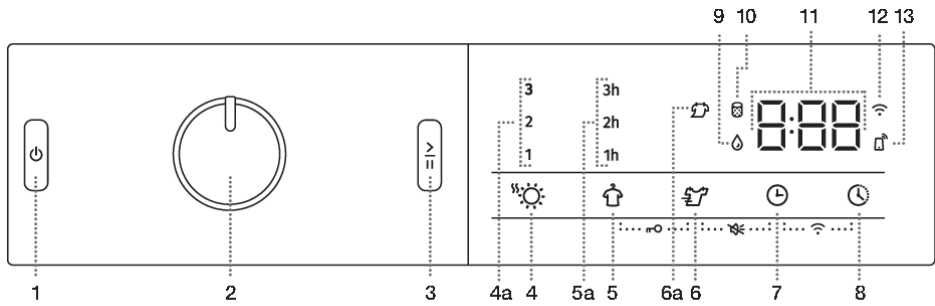

1	ON/OFF BUTTON Switching the dryer on and off.
2	PROGRAMME SELECTOR KNOB
3	START/PAUSE BUTTON Use this button to start or stop the programme. Upon start-up or during pause, the button light will flash; when the programme is started and in progress, it will be lit continuously.
4	EXTRA DRY ☀️ (DRYNESS LEVEL) The symbol is lit when the function is selected. 4a Additional functions (1,2,3) allow you to choose a higher level of dryness and extend the drying time.
5	ANTI CREASE 👤 (CREASE PREVENTION) 5a The selected operating time of the function will light up.
5+6	Child lock ON/OFF Press the positions 5+6 and hold them for 3 seconds.
6	BREEZE DRY 🌬️ (LOWER TEMPERATURE) Option to dry at a lower temperature. 6a The symbol lights up when the BREEZE DRY function is selected.
6+7	Sound ON/OFF Press the positions 6+7 and hold them for 3 seconds.
7	TIME DRY 🕒 (TIMED DRYING) Option to set the drying time.
8	DELAY END 🕒 (DELAYING THE END OF THE DRYING PROGRAM) Option to set the time when the drying will end.
7+8	SWITCHING ON/OFF the Wi-Fi connection 📶 Press the positions 7+8.
9	Lighting of the symbol 💧 EMPTY THE CONDENSATE TANK
10	Lighting of the symbol 🧼 CLEAN THE FILTER



<p>11</p>	<p>The following is displayed on the DISPLAY UNIT:</p> <ul style="list-style-type: none"> • Available functions; • Time remaining to programme completion; • Information for the user.
<p>12</p>	<p>Lighting of the symbol CONNECT  (CONNECTION)</p>
<p>13</p>	<p>Lighting of the symbol REMOTE START </p> <p>The symbol is lit at all times when REMOTE START is enabled, even when the appliance is not in operation or is in standby mode.</p>

INSTALLATION AND CONNECTION



INFORMATION!

Remove all packaging. When removing the packaging, make sure not to damage the dryer with a sharp object.

Selecting the room

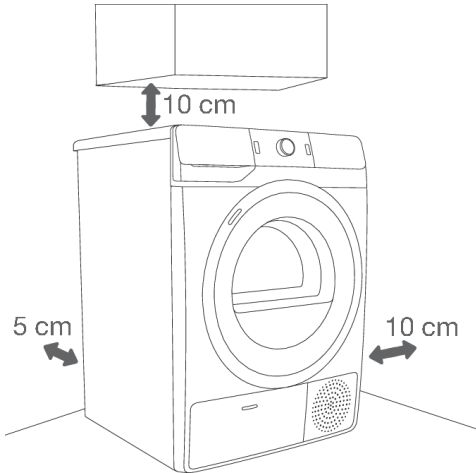

INFORMATION!

The dryer may not be in contact with a wall or adjacent furniture. For optimum dryer operation, we recommend observing the clearance from the walls as indicated in the figure. In case of failure to heed the required minimum clearance, the dryer may overheat.



INFORMATION!

Vents on the back wall and the air exhaust opening on the front side of the dryer should never be obstructed.

The room in which you will install the dryer should be sufficiently ventilated, with a temperature between 15°C and 25°C. Dryer operation at a lower environment temperature may result in condensate accumulation in the dryer interior. Do not place the dryer into a place where there is danger of freezing. Frozen water in the condensate tank and pump may damage the dryer.

The dryer emits heat. Therefore, do not place it in a very small room, as the drying process may take longer due to limited amount of available air.

Lighting in the room should be sufficient to allow reading the information on the display unit on the control panel.

Dryer placement

If you also have a Hisense dryer of corresponding (same) dimensions, it can be placed on top of the Hisense washing machine; in this case, vacuum feet must be used and wall fixing bracket. Alternatively, the dryer can be placed next to the washing machine (figures 1 and 3).

If your Hisense washing machine is smaller (min. depth 545 mm), than your Hisense dryer, then the dryer support has to be purchased extra (figure 2). The supplied vacuum feet must be used; they are designed to prevent the dryer from slipping.

Additional equipment: tumble dryer bracket (a), vacuum feet (b) (if not supplied) and wall fixing bracket (c), can be purchased at the service centre.

The surface on which the appliance is placed should be clean and level.

Hisense washing machine onto which you intend to place the Hisense dryer should be able to hold the weight of the Hisense dryer (see chapter »DESCRIPTION OF THE DRYER/Technical information«).

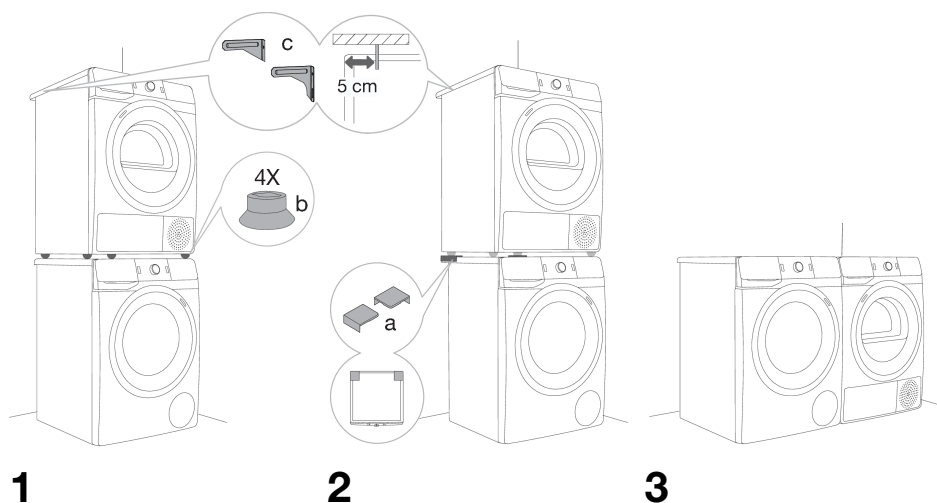

💡 INFORMATION!

At least two persons are required to install the tumble dryer on top of a washing machine.

Opening the dryer door (top view)

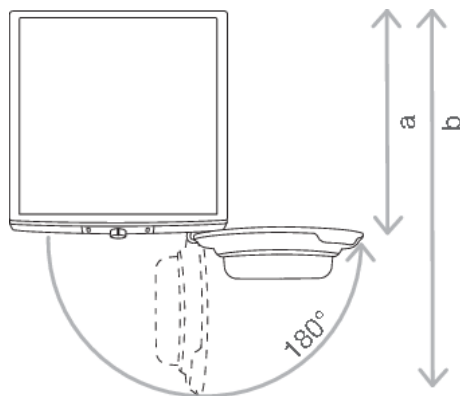

See chapter »DESCRIPTION OF THE DRYER/Technical information«.

a = 625 mm

b = 1134 mm

⚠ WARNING!

The appliance must not be installed behind a lockable door, a sliding door or a door with a hinge on the opposite side to that of the tumble dryer, in such a way that a full opening of the tumble dryer door is restricted.

⚠ WARNING!

For appliances with ventilation openings in the base, a carpet must not obstruct the openings.

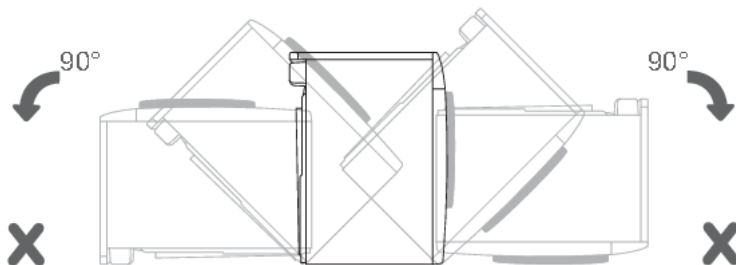
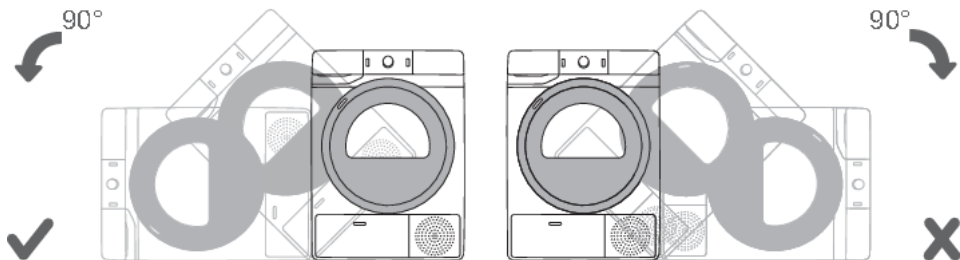

💡 INFORMATION!

After installation, wait for 24 hours without moving the appliance before using it for the first time. If the dryer has to be laid down on one of the sides during transport or servicing, place it with its left side, viewing from the appliance front, downwards.

Adjusting the dryer feet

Level the dryer in longitudinal and traverse direction by rotating the adjustable feet which allow levelling by +/- 1 cm. Use a spirit level and spanner No. 22.

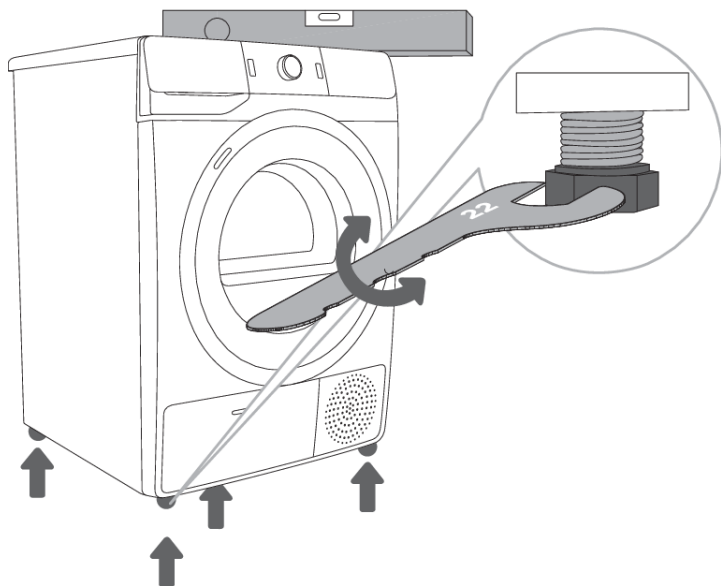

INFORMATION!

Floor on which the dryer is placed must have a concrete base. It should be clean and dry; otherwise, the dryer may slide. Also clean the adjustable feet.

INFORMATION!

The dryer must stand level and stable on a solid base.

INFORMATION!

Incorrect levelling of the dryer with the adjustable legs may cause vibration, appliance sliding across the room, and loud operation. Incorrect levelling of the dryer shall not be subject to warranty.

INFORMATION!

Sometimes, unusual or louder noise may appear during appliance operation; these are mostly the result of improper installation.

Draining the condensate

During the drying process, the indicator light (symbol  lights up on the display unit) warns when the condensate tank is full and needs to be emptied.

To avoid emptying the condensate tank, run the condensate discharge hose located at the back of the appliance directly into a drain.

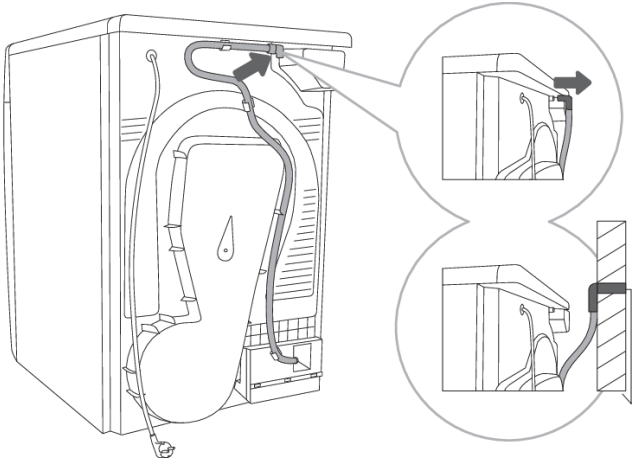

1 Release the hose from the holder on the back wall of the dryer (left hand side, below the top cover).

2 Run the hose into a drain at a height of no more than 80 cm from the floor.



INFORMATION!

If you decide to run the condensate drain hose into a drain, make sure the hose is securely fastened. This will prevent any water spillage which could result in unexpected damage.



WARNING!

Always use the hoses supplied with the dryer.

Connecting to the power mains

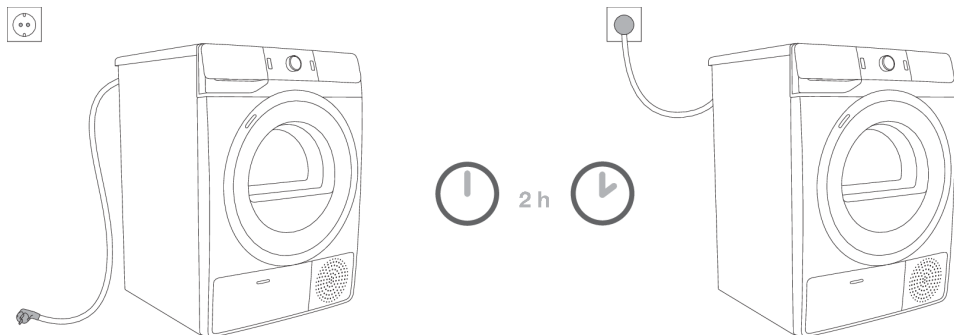

ELECTRIC SHOCK!

After installation, the dryer should stand still for two hours before it is connected to the power mains; this allows the dryer to stabilize.

Connect the dryer to a grounded power outlet. After installation, the wall outlet should be freely accessible. The outlet should be fitted with an earth contact (in compliance with the relevant regulations).

Information on your dryer is indicated on the rating plate (see chapter »DESCRIPTION OF THE DRYER/Technical information«).



ELECTRIC SHOCK!

We recommend using over-voltage protection to protect the appliance in case of a lightning strike.



WARNING!

The dryer shall not be connected to the power mains using an extension cord.



INFORMATION!

Do not connect the tumble dryer to an electrical outlet intended for an electric shaver or a hair dryer.



INFORMATION!

Any repair and maintenance pertaining to safety or performance should be done by trained experts.



INFORMATION!

A damaged power cord may only be replaced by a person authorized by the manufacturer.

Moving and transport after installation

After every drying cycle, a small amount of condensed water will remain in the dryer. Switch on the dryer and choose one of the programmes, then let the appliance operate for approximately half a minute. This will pump out the remaining water and prevent damage to the dryer during transport.

If the dryer cannot be transported in the upright position, tilt it to the left side.



ELECTRIC SHOCK!

After transport, the dryer should be left to stand still for at least two hours before it is connected to the power mains. The appliance should be installed and connected by a trained technician.



INFORMATION!

If the appliance was not transported in compliance with the instructions, the dryer should be left to stand still at least 24 hours before it is reconnected to the power mains.

Failure to do so may result in a heat pump failure which shall not be covered by the warranty.

Be careful not to damage the cooling system (see chapter »INSTALLATION AND CONNECTION/Dryer placement«).



ELECTRIC SHOCK!

Carefully read the instructions for use before connecting the dryer. Repair or any warranty claim resulting from incorrect connection or use of the dryer shall not be covered by the warranty.



INFORMATION!

The belt may only be replaced by a service technician authorized by the manufacturer, who can supply the original spare part with the code OPTIBELT EPH 1906, code 104265; OPTIBELT 8 EPH 1941, code 160165; POLY-V 7PH 1956 HUTCHINSON, code 562038; HUTCHINSON 8 PHE 1942, code 270313 (depending on the model).

BEFORE USING THE APPLIANCE FOR THE FIRST TIME

Make sure the dryer is disconnected from the power mains; then, open the door by pulling the left side of the door towards you (figures 1 and 2).

Before using the dryer for the first time, clean the dryer drum using a soft damp cotton cloth and water (figure 3).

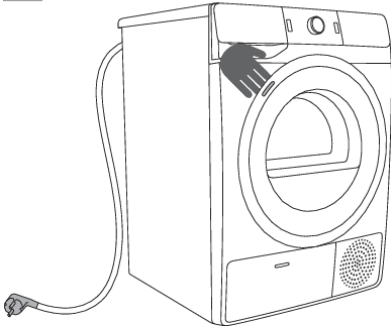

1

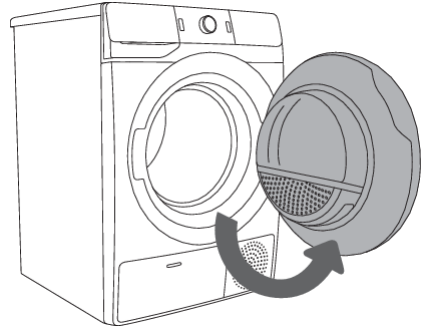

2

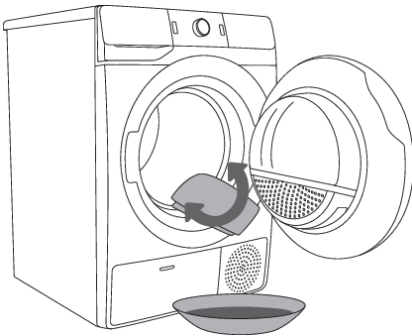

3



WARNING!

Do not use any solvents or cleaning agents that could damage the dryer (please observe the recommendations and warnings provided by the manufacturers of the cleaning agents).

Connecting the appliance to the ConnectLife application

ConnectLife is a smart home platform that connects people, devices and services. The **ConnectLife** application includes advanced digital services and carefree solutions that allow users to monitor and control appliances, receive notifications from a smartphone, and update software (supported features may vary depending on your appliance and the region/country in which you are located).

To connect your smart device, you need a home Wi-Fi network (only 2.4 GHz networks are supported) and a smartphone equipped with the application **ConnectLife**.



To download the **ConnectLife** application, scan the QR code or search for **ConnectLife** in your favourite app store.

1. Install the **ConnectLife** application and create an account.
2. In the **ConnectLife** application, go to the »Add device« menu and select the appropriate type of device. Then scan the QR code (it can be found on the nameplate of the appliance; you can also enter the AUID/SN number manually).
3. The application then guides you through the entire process of connecting the appliance to your smartphone.
4. After a successful connection, the appliance can be operated remotely via the mobile application.

Useful tips for your smart device

Where to find the QR code for the devices required by the app during the installation process?

The QR code can be found on the warranty card and on the rating plate of the appliance.

How to enable Wi-Fi on the device?

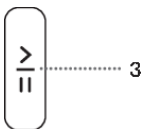
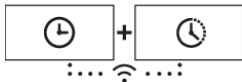

Check that the appliance is switched on; the programme selection button can be in any position. Then do the following:

- In the **ConnectLife** app, open the add device menu.
- Follow the instructions in the application **ConnectLife**, where you will pair your phone and appliance and add the appliance to your home Wi-Fi network.
 - Select the type of appliance.
 - Scan the QR code (it can be found on the warranty card or on the rating plate of the appliance).
- Simultaneously press and hold the positions (7+8) on the appliance until the display shows . The 5-minute countdown will begin.
- In the **ConnectLife** app, instructions will guide you through the process of entering the appropriate data for your appliance to connect to your home network.

How to enable remote start of the appliance?

Move the programme selection button to **ConnectLife/REMOTE CONTROL** (remote control).

Press the (3) START/PAUSE button (the door must be closed).

How to add a user?

Check that the appliance is switched on; the programme selection button can be in any position. Then do the following:

- In the **ConnectLife** app, open the add device menu.
- Follow the instructions in the application **ConnectLife** where you will pair the phone and the appliance.
 - Select the type of appliance.
 - Scan the QR code (it can be found on the warranty card or on the rating plate of the appliance).
- Simultaneously press and hold the positions (7+8) on the appliance until the display shows . The 3-minute countdown will begin.
- You can then complete and confirm the setting in the app.

How to remove the users (UnPair)?

To remove all users, do this by holding down the (7+8) keys until the display shows , confirm your selection by pressing (3) the START/PAUSE button.

INFORMATION!

This step will remove all active users of the appliance. If you want to operate the appliance remotely again, you will need to repeat the process of adding a user .

Which Wi-Fi router can be used?

Only 2,4 GHz networks are supported. If the **ConnectLife** app cannot find your local network during the connection set-up process, check the following:

- your router is operating at the frequency of 2.4 GHz,
- your network is hidden, and
- your signal is strong enough.

Do you have more questions?























Please visit us at www.connectlife.io or contact us at hello@connectlife.io.

Remotely upgrading the software

Check the software update options in the app **ConnectLife**.

DRYING PROCESS, STEP BY STEP (1 - 6)

Step 1: Heed the labels on the laundry

Normal wash; Sensitive laundry			
	Max. washing temp. 95°C		Max. washing temp. 40°C
	Hand wash only		
	Max. washing temp. 60°C		Max. washing temp. 30°C
	Do not wash		
Bleaching			
	Bleaching in cool water		Bleaching not allowed
Dry cleaning			
	Dry cleaning with all agents		Petroleum solvent R11, R113
	Dry cleaning in kerosene, pure alcohol, and R113		Dry cleaning not allowed
Ironing			
	Hot ironing, max. 200°C		Hot ironing, max. 110°C
	Hot ironing, max. 150°C		Ironing not allowed
Drying			
	Dry flat (place on a flat surface)		High temperature
	Drip dry		Low temperature
	Line dry		Tumble drying not allowed

Step 2: Preparing for the laundry drying process

1. Sort the laundry by type and thickness of the fabric (see PROGRAMME TABLE).
2. Close the buttons and zips, tie any ribbons, and turn the pockets inside out.
3. Place very sensitive clothes in a special-purpose laundry bag.
(The special-purpose laundry bag is available as an optional accessory.)

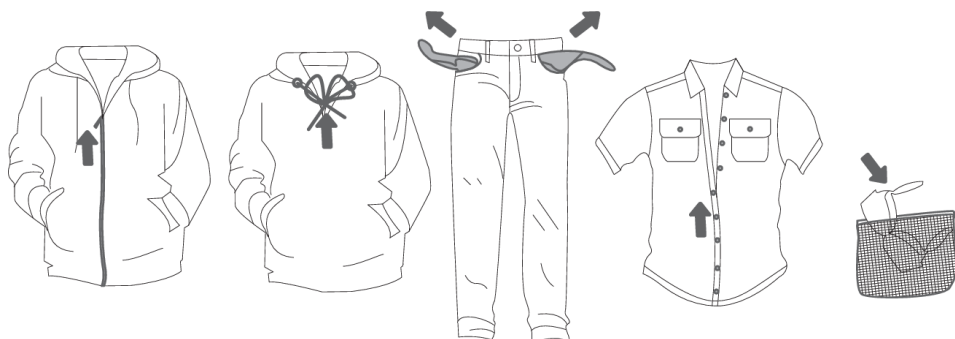

Drying laundry made of particularly delicate fabrics that may be deformed is not recommended. The following types of laundry may not be dried in the dryer as this may cause your garments to deform:

- leather garments and other leather products,
- garments that are waxed or treated in any other way,
- garments with major wooden, plastic, or metal parts;
- garments with spangles;
- garments with metal parts subject to rusting.

Switching on the dryer

Connect the dryer to the power mains by plugging in the power cord.

Press the (1) **ON/OFF** button to switch on the dryer (figure 1).

With some models, the dryer drum is lit as well (figure 2).

(The light in the dryer drum is not suitable for any other use.)



INFORMATION!

The light in the dryer drum may only be replaced by the manufacturer, a service technician or an authorized person.

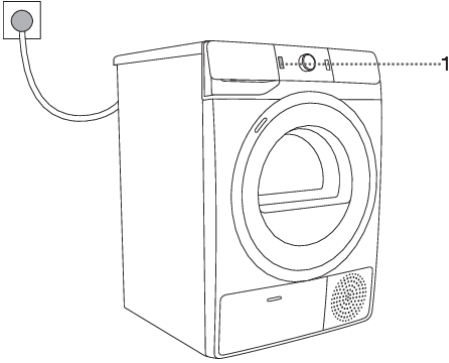

1

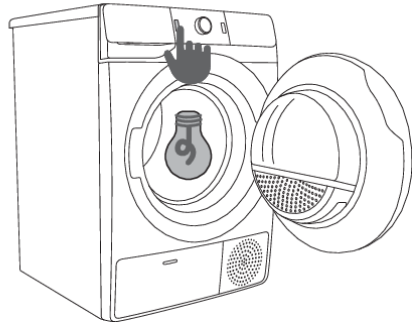

2

Loading the dryer

Open the dryer door by pulling the left side of the door towards you (figure 1).

Insert the laundry into the drum (after making sure the drum is empty) (figure 2).

Close the dryer door (figure 3).

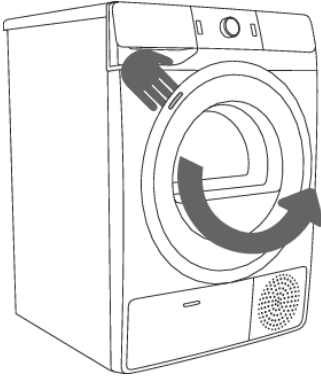

1



2

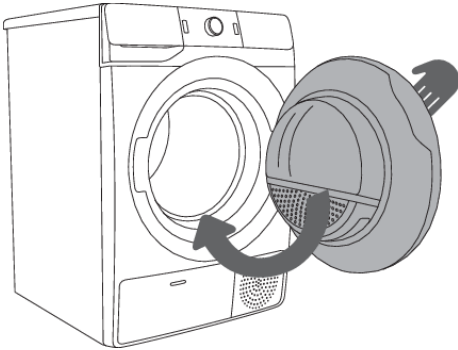

3



INFORMATION!

Do not insert laundry into the dryer if it has not been wrung or spun (recommended minimum spinning cycle: 800 rpm).

Do not overload the drum! See PROGRAMME TABLE and observe your nominal load as indicated on the rating plate.

If the dryer drum is overloaded, the laundry will be more wrinkled and perhaps unevenly dried.



INFORMATION!

When drying larger items (bedding, towels, tablecloths etc.), loosen them and then insert them into the dryer drum.

Step 3: Choosing the drying programme

Choose the **programme** by rotating the programme selector knob (2) to the left or to the right (depending on the type of laundry and the desired level of dryness). See PROGRAMME TABLE.

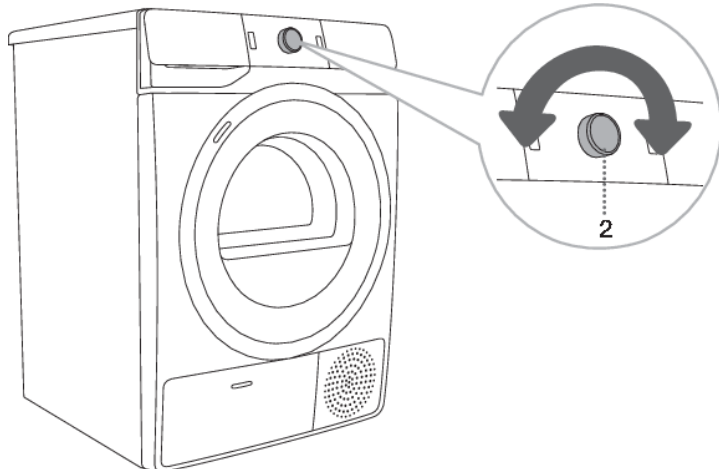

INFORMATION!

The programme selector knob (2) will not rotate automatically during operation.

Program chart

Program Dryness levels	Max. load	Programme description
Katoen Kastdroog Coton à ranger (Cupboard dry)	9 kg	Use this programme for thicker non-sensitive cotton laundry. After drying, it will be dry and ready to be stored in the cupboard.
Standaard* □ Standard	9 kg	Use this programme for thicker non-sensitive cotton laundry of approximately the same thickness. After drying, it will be dry.
Strijkdroog A repasser (Moist for ironing)	9 kg	Use this program for non-sensitive cotton laundry. After drying, it will be ready for ironing.
Mix (Mixed laundry)	3,5 kg	The program is used for drying cotton and synthetic laundry at the same time.
Synthetisch Synthétiques (Synthetics)	3,5 kg	The program is used for drying synthetic and blended textiles.
Wol Laine (Wool)	2 kg	This short program is intended for softening or fluffing of clothes made of wool and silk, which have to be dried thoroughly according to manufacturer's instructions.
Dons Duvet (Feathers/Down)	1,5 kg	Use this programme to dry apparel stuffed or padded with down (pillows, jackets,...). Dry large items separately and use the EXTRA DRY (DRYNESS LEVEL) function if necessary.
Opfrissen Lucht Rafraîchir Air (Airing)	2 kg	In this programme, the heater is switched off. The programme is suitable for refreshing your laundry.
Beddengoed Literie (Bedding)	5 kg	Use this programme for larger items. When the programme is complete, they will be dry. Adjusted drum rotation prevents the laundry from tangling.
Fijne was 🌀 Déliçats (Delicate)	1 kg	Use this programme to dry highly delicate laundry made of synthetic fibres, which may be slightly moist after the drying process. We recommend using a special-purpose laundry bag. 1) Breeze Dry 🌀 drying at a lower temperature that is friendlier to your laundry.
Overhemden 🌀 Chemises (Shirts)	2 kg	Use this program to dry shirts and blouses. Adjusted drum rotation prevents the laundry from creasing. 1) Breeze Dry 🌀 drying at a lower temperature that is friendlier to your laundry.
Sportkleding 🌀 Textiles Sport (Sportswear)	3 kg	Use this programme for clothing with a membrane, for sportswear made of mixed materials, and breathable fabrics. 1) Breeze Dry 🌀 drying at a lower temperature that is friendlier to your laundry.

Program Dryness levels	Max. load	Programme description
Tijd Durée (Timed program)	4 kg	Use this programme for non-sensitive laundry that is still slightly moist and has to be thoroughly dried. In the time programme, remaining moisture is not detected automatically. If the laundry is still damp after the programme is complete, repeat the programme; if it is too dry and therefore creased and rough to touch, the drying time you selected was too long.
Baby Care (Baby clothes)	4 kg	Use this programme to dry baby clothes. Clothes dried with this programme are usually normally dry.
Anti-Allergy  (Antimicrobial program)	4 kg	Longer drying program duration and overheating of the fabric results in higher drying temperature (above 60 °C), which reduces the amount of microbes and allergens on the garments. This drying program should not be used for delicate items and items that are not suitable for machine drying.
Start op afstand Départ à distance (Remote control)		Use the Remote control programme to remotely control your appliance (using your phone). You can select all programs available of your appliance (see chapters »BEFORE FIRST USE/Setting up the first connection of your appliance to the Wi-Fi network« and »WASHING STEPS /1–6/ Step 3: Remote control of your dryer using the app«). You can also select additional programs in the app.

* Standard programme for cotton laundry pursuant to the currently effective regulation EU 392/2012

1) **BREEZEDRY**  Drying laundry at a lower temperature than normal in order to reduce the possibility of shrinkage. During the drying process, the temperature is decreased by means of accurate control of heat pump operation and an additional temperature sensor. Therefore, shrinkage of clothes with this program can be up to 50%¹⁾ lower than with normal drying at a normal drying temperature (depending on the garments and type of fabric).
The program is intended for garments that may be dried in a dryer.

¹⁾ As tested at the manufacturer's laboratory; comparison between **BREEZEDRY** drying program and normal drying program with a heat pump.

If your laundry is not dried to the desired dryness level, use extra functions or use a more suitable programme.

Remote control of your dryer using the app

INFORMATION!

See chapter DRYING PROCESS, STEP BY STEP (1–6) and observe steps 1 and 2.

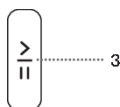

On the appliance:

1. Close the dryer door.
2. Rotate the program selector knob to position **ConnectLife/REMOTE CONTROL** (Remote control)
3. Press (3) the START/PAUSE button. The remote control symbol **REMOTE START**  (REMOTE START) switches on.

Remote control is available for the next 24 hours (the appliance goes into standby mode).

Opening the door will cancel **REMOTE CONTROL (ConnectLife)**.

Continue operating the appliance in the **ConnectLife** app, where you can choose from several options (selection, launch, and monitoring and stopping of the programme, amongst other additional settings)

INFORMATION!

The drying process can be controlled/monitored from the app.

INFORMATION!

Dryer operation can be interrupted or stopped via the application by selecting STOP/PAUSE or by opening the dryer door.

INFORMATION!

You can also control your appliance from your phone if you are not connected to the same Wi-Fi network as your appliance (the phone only needs an active internet connection). This means you can also control your appliance when you are away from home.

INFORMATION!

You can operate the appliance with multiple devices. You can control and monitor the operation of the appliance with any phone connected to the appliance, regardless of which user has initiated the drying process. The appliance can be connected to/controlled simultaneously with several **ConnectLife**  user accounts.

INFORMATION!

After you have started the appliance from your phone, a person located next to the appliance can take over and manually turn off or control the appliance; the app will notify you in such case. In such case, controlling the appliance remotely from your phone is no longer possible. If you wish to control the appliance from your phone again, all required steps must be repeated.

Step 4: Selecting extra functions



INFORMATION!

Activate/deactivate the functions by pressing the desired function (before pressing the (3) START/PAUSE button).

Adjust the settings by pressing the relevant function button (before pressing the (3) START/PAUSE button).

Functions that can be changed or adjusted with the selected drying programme are partly lit (dimmed).

Certain settings cannot be selected with some programmes. Such settings will not be lit, and the button will flash when pressed (see FUNCTION TABLE).

Description of lighting of functions for the selected drying programme:

- **Lit** (Basic/preset setting);
- **Dimmed** (Functions that can be adjusted) and
- **Unlit** (Functions that cannot be selected).

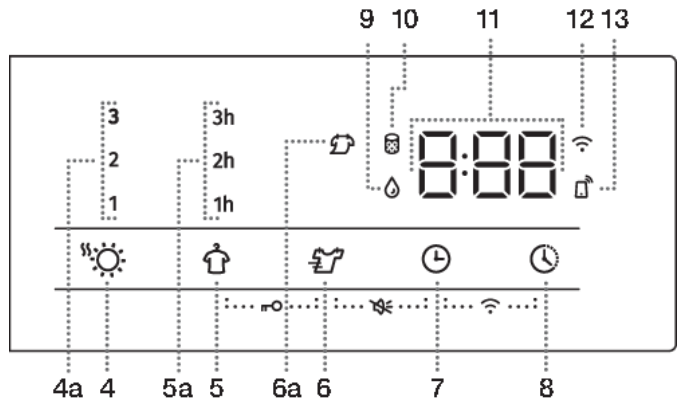

EXTRA DRY ☀️ (DRYNESS LEVEL)

Pressing the position (4) **EXTRA DRY** (DRYNESS LEVEL) will change/increase the final dryness level and drying time. You can choose it before starting the drying process.

Three choices of higher dryness level and drying time are available. Additional functions (4a) (1, 2, 3) allow you to choose a higher level of dryness and extend the drying time. The indicator light lights up next to the selected drying mode.



ANTI CREASE 👕 (CREASE PREVENTION)

If the laundry is not removed from the dryer immediately after drying has finished, we recommend using the (5) **ANTI CREASE** (CREASE PREVENTION) function, which must be selected before the start of the drying process.

By pressing the (5) **ANTI CREASE** (CREASE PREVENTION) function, you can choose between 1h, 2h and 3h (5a) (the indicator light lights up next to the selected position) or turn off the function. When you open the dryer door after the completion of the drying cycle, the function is automatically deactivated.



BREEZE DRY (LOWER TEMPERATURE)

By pressing the (6) **BREEZE DRY**  (LOWER TEMPERATURE) position, you can choose to dry at a lower temperature that is friendlier to your laundry. Next to the selected function, the indicator light shows (6a).

Drying laundry at a lower temperature than normal in order to reduce the possibility of shrinkage. During the drying process, the temperature is decreased by means of accurate control of heat pump operation and an additional temperature sensor. Therefore, shrinkage of clothes with this program can be up to 50% lower than with normal drying at a normal drying temperature (depending on the garments and type of fabric). The program is intended for garments that may be dried in a dryer.



TIME DRY (TIMED DRYING)

By pressing the (7) **TIME DRY** (TIMED DRYING) position, it is possible to set the drying time with the Time programme. The start time is 0:30; at each press the time increases by 15 min. The maximum drying time is 4:00 h.

To reset the set drying time, press the position **TIME DRY** (TIMED DRYING) and hold it for three seconds.



DELAY END (DELAYING THE END OF THE DRYING PROGRAM)

By pressing or holding position (8) **DELAY END** (DELAYING THE END OF THE DRYING PROGRAM), it is possible to set the end of the drying period to be up to 24h.

Settings procedure:

- Select the desired programme and extra functions.
- Press or hold position (8) **DELAY END** (DELAYING THE END OF THE DRYING PROGRAM) to set the desired drying end delay period. It can be selected in 30-minute increments up to 6 hours, and then in 1 hour increments up to 24 hours.
- The function is activated when the (3) **START/PAUSE** key is pressed.

The dryer starts counting down the time. When the countdown reaches the drying programme duration (e.g. 2:30), the drying programme starts automatically.

If the function is active, it can be interrupted by holding down the (8) **DELAY END** (DELAYING THE END OF THE DRYING CYCLE) key for 3 seconds. The drying cycle starts immediately after the interruption of the function.

Example of function setting:

If you wish the drying programme end at 6:00 in the morning and it is now 21:00, then set the **DELAY END** (DELAYING THE END OF THE DRYING PROGRAM) to 9 hours.

Settings using a combination of two buttons pressed simultaneously

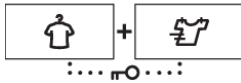
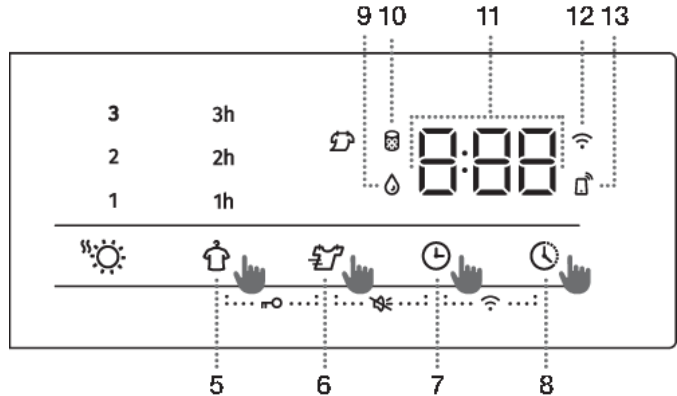

CHILD LOCK

Turn it on or off by simultaneously pressing the positions (5) **ANTI-CREASE** (CREASE PREVENTION) and (6) **BREEZE DRY** (LOWER TEMPERATURE) for at least 3 seconds. When both are pressed, the display (11) starts the animation »**Loc On/Loc Off**«.

If the child lock is activated, programme or additional functions cannot be changed. The child lock remains active after the dryer is switched off. Therefore, it has to be deactivated before a new programme can be selected. It can also be switched off during the drying process.

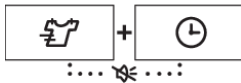

SOUND ON/OFF

To turn off the sound, simultaneously press the positions (6) **BREEZE DRY** (LOWER TEMPERATURE) and (7) **TIME DRY** (TIMED DRYING) for at least 3 seconds. When both are pressed, the display (11) starts the animation »**Vol On/Vol Off**«.

To reactivate the sound, simultaneously press the positions (6) and (7) and hold them for at least 3 seconds. If you turn off the sound, then there is no audible signal at the end of a drying programme.

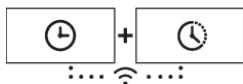

Wi-Fi MENU

The Wi-Fi menu is used for connecting the appliance and for remote control.



The programme selection button can be in any position.

Simultaneously press the positions (7) **TIME DRY** (TIMED DRYING) and (8) **DELAY END** (DELAYING THE END OF THE DRYING CYCLE) and hold them until the desired setting appears on the display.

INFORMATION!

While either the **TIME DRY** or the **DELAY END** functions are activated, the Wi-Fi menu cannot be controlled.

Possible settings (depending on the duration for which the keys (7+8) are held):

- 0 - 3 seconds - turns appliance connectivity off or on.
- 3 - 6 seconds - **Con**
 – the appliance can be connected to a Wi-Fi network for 5 minutes.
- 6 - 9 seconds - **PAr**
 – the appliance can be connected to the **ConnectLife** app for 3 minutes. The function will only be active if you have already connected the appliance to your Wi-Fi network.
- 9 - 12 seconds - **UnP**
 – removes all users.
- 12 seconds - or more
The appliance returns to its original state.

INFORMATION!

The **CHILD LOCK** and **SOUND OFF** functions cannot be activated or deactivated for 10 seconds after turning on the appliance.









INFORMATION!







Some functions are not available and cannot be selected with certain programmes; an acoustic signal and a flashing light will indicate such cases (see EXTRA FUNCTION TABLE).

INFORMATION!

After disconnecting the dryer from the power mains, all settings will be reset to their default factory values, except for the acoustic signal loudness, anti-crease, and child lock setting.

Extra function table

Programmes	EXTRA DRY  (DRYNESS LEVEL)	ANTI CREASE  (CREASE PREVENTION)	BREEZE DRY  (LOWER TEMPERATURE)	TIME DRY  (TIMED DRYING)	DELAY END  (DELAYING THE END OF THE DRYING PROGRAM)
Katoen Kastdroog Coton à ranger (Cupboard dry)	•	•			•
Standaard*  Standard	•	•			•
Strijkdroog A repasser (Moist for ironing)	•	•			•
Mix (Mixed laundry)	•	•			•
Synthetisch Synthétiques (Synthetics)	•	•			•
Wol Laine (Wool)					
Dons Duvet (Feathers/Down)	•	•			•
Opfrissen Lucht Rafraîchir Air (Airing)					
Beddengoed Literie (Bedding)	•	•			•
Fijne was  Déliçats (Delicate)	•	•	•		•
Overhemden  Chemises (Shirts)	•	•	•		•
Sportkleding  Textiles Sport (Sportswear)	•	•	•		•

Programmes	EXTRA DRY  (DRYNESS LEVEL)	ANTI CREASE  (CREASE PREVENTION)	BREEZE DRY  (LOWER TEMPERATURE)	TIME DRY  (TIMED DRYING)	DELAY END  (DELAYING THE END OF THE DRYING PROGRAM)
Tijd Durée (Timed program)		•		•	
Baby Care (Baby clothes)		•			•
Anti-Allergy  (Antimicrobial program)	•	•			

- Additional functions can be used

If your laundry is not dried to the desired dryness level, use extra functions or use a more suitable programme.

Step 5: Starting the drying programme

Press the button (3) **START/PAUSE**.

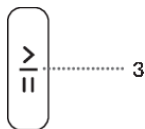

TIME REMAINING TO PROGRAMME COMPLETION or **DELAY END** (DELAYING THE END OF THE DRYING PROGRAM) time (if set) will appear on the display. Symbols will be lit on the selected functions.

If the TIME REMAINING UNTIL PROGRAMME COMPLETION flashes three times on the display unit, and there is an audible signal, this means that the dryer door is open or not closed tightly. Close the dryer door and press the button (3) **START/PAUSE** again to resume the drying programme.

Step 6: End of the drying programme

At the end of the drying programme, **End** (End) will appear on the display unit, the two red indicator lights will light up, the (3) **START/PAUSE** button indicator light will flash, and the light for selected time display **ANTI CREASE** (CREASE PREVENTION) (5a), if activated or selected, will flash.



1. Open the dryer door.
2. Clean the filters (see section »CLEANING« ...).
3. Take the laundry from the drum.
4. Close the door!
5. Switch off the dryer (press the (1) **ON/OFF** button).
6. Empty the condensate tank.
7. Unplug the power cord from the outlet.

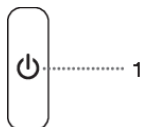

INFORMATION!

After the end of the drying programme, immediately remove the laundry from the dryer to prevent it from creasing again.



WARNING!

The final drying cycle includes a cooling down stage without heater operation. It makes sure the laundry is of suitable temperature at the end of the program and that it can be taken from the dryer without risk of touch hot clothes.

INTERRUPTIONS AND CHANGING THE PROGRAMME

Interruptions

Interrupting the programme process

Press the (3) START/PAUSE button to pause/resume a programme.

To stop and cancel the drying programme, press the (3) START/PAUSE button and hold it for 3 seconds. The selected programme will stop, and the dryer will start to cool down. Cooling down time depends on the selected programme. After this process, the drying programme can be selected again.

Open door

If the dryer door is opened during the drying process, the drying cycle will be interrupted.

When the door is closed and the (3) START/PAUSE button is pressed, the drying will resume from the point at which it was interrupted.



HOT SURFACE!

The dryer door will heat up during the drying process. Make sure you do not burn yourself when opening the dryer door.

Full condensate tank

When the condensate tank is full, the drying cycle will pause (this symbol lights up )

Empty the condensate tank (see chapter »CLEANING AND MAINTENANCE/Emptying the condensate tank«).

Press the (3) START/PAUSE button to resume the drying programme from the point at which it was interrupted.

Power supply failure

When power supply is resumed, the signal light on the (3) START/PAUSE button will flash.

To resume the drying process, press the (3) START/PAUSE button.

Changing the program/functions

Switch off the dryer by pressing the button (1) ON/OFF; then, switch it on again by pressing the button (1) ON/OFF and rotate the (2) programme selector knob to the desired programme, or choose extra functions.

Select another program/function and press the (3) START/PAUSE button again.

Adding laundry after the start of the program

Open the dryer door and press the (3) START/PAUSE button. Insert the laundry and press the button (3) START/PAUSE.



HOT SURFACE!

When loading the laundry, make sure you do not burn yourself when you open the dryer door.

Drying time may be extended.

Saving personal settings

Initial settings may be changed.



After selecting the programme and additional functions, you can save this combination by 3 pressing the (3) **START/PAUSE** button for one second. Confirmation of the selection is indicated by the illuminated (3) **START/PAUSE** key and an acoustic signal. The display will briefly (11) show the sign "**Saved**".

Press the (3) **START/PAUSE** button to start the drying process

The changed combination will appear every time you switch on the dryer.

Follow the same procedure to change a previously saved combination.

Personal settings menu

Switch on the dryer by pressing the (1) **ON/OFF** button. To enter the Personal Settings Menu, simultaneously press (4) **EXTRA DRY (DRYNESS LEVEL)** and (6) **BREEZE DRY (LOWER TEMPERATURE)** for 3 seconds. The symbols **CLEAN FILTER**  and **CONDENSATE WATER TANK** light up on the display .

Number 1 will appear on the LED display, indicating the settings function. Rotate the programme selector knob (2) to the left or to the right to choose the function to change. Number 1 indicates sound settings and number 2 indicates resetting of Personal programme settings to factory defaults. If the desired settings are not selected in 20 seconds, the programme will automatically return to main menu.

Press on the position (5) **ANTI CREASE (CREASE PREVENTION)** to confirm the desired functions and their relevant settings. Press on the position (4) **EXTRA DRY (DRYNESS LEVEL)** to go back one step.

Acoustic signal volume can be set at four levels (0 means the sound is off; 1 means that the button sound is activated; 2 means low volume, and 3 means high volume). Choose the volume level by rotating the programme selector knob (2) to the left or to the right. The lowest setting means that the acoustic signal is switched off.

Overview of the number of drying cycles performed

(depending on the model)

The number of drying cycles performed will appear on the display for 3 seconds if you unplug the power cord, wait 10 seconds and then plug the power cord back in. After 3 seconds, the appliance enters standby mode.

CLEANING AND MAINTENANCE



ELECTRIC SHOCK!

Before cleaning, make sure to switch off the dryer and disconnect it from the power mains (unplug the power cord from the outlet).

The dryer is fitted with a **filtering system** consisting of several filters that prevent any impurities from entering the heat exchanger system.

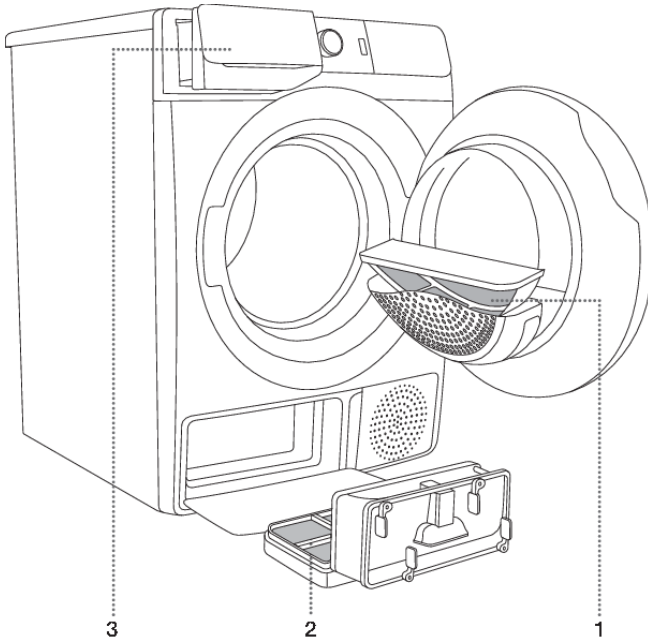

- 1** Net filter
- 2** Heat pump filter
- 3** Condensate tank



INFORMATION!

The dryer may never be operated without the filters in place or with damaged filters, as excessive amount of accumulated fibres from the fabric could cause malfunction or failure of the dryer.

Cleaning the door net filter in the door



INFORMATION!

Clean the net filter after each drying cycle.

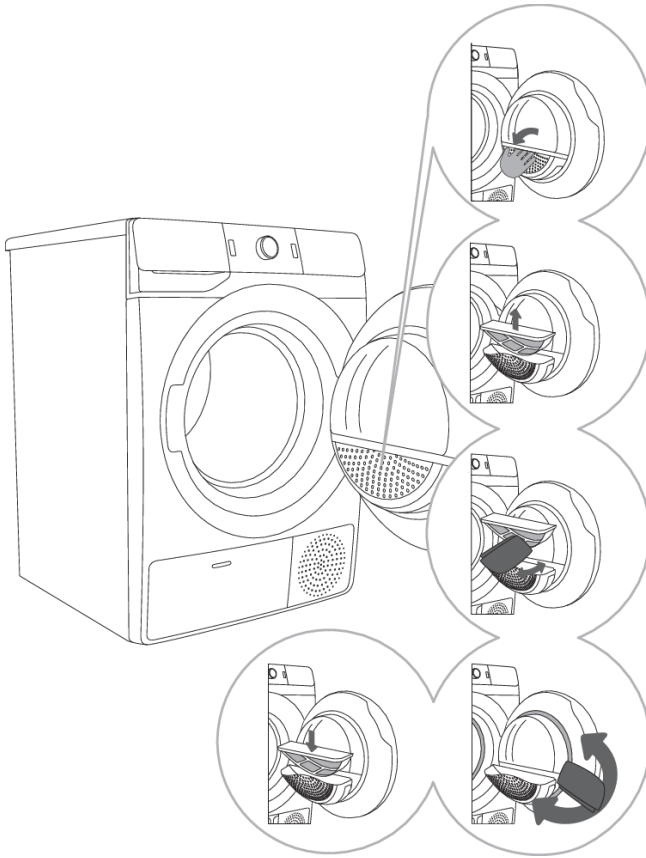

1 Open the filter housing.

2 Pull out the net filter.

3 Gently scrape the filter to remove the lint, i.e. the lining of fibres and threads, with your hand or with a cloth.

4 If necessary, clean the filter housing and door gasket as well.

5 Insert the net filter and close the filter housing.



INFORMATION!

Make sure you do not pinch your fingers with the filter cover.

Cleaning the heat pump filter



INFORMATION!

During cleaning, some water may be spilled. It is therefore recommended to place an absorbent cloth on the floor.

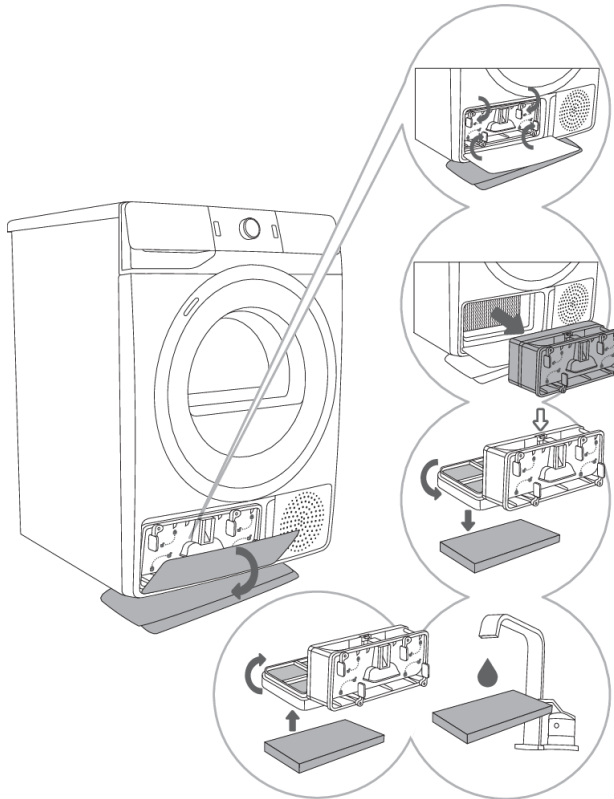

1 Open the outside cover. Hold the levers on the inside cover and rotate them as indicated by the arrows.

2 Remove the inside cover along with the heat pump filter.

3 Detach the front filter part from the heat pump filter housing ↓ and open it. Push the foam part of the filter out from the housing. Use a damp cloth to clean the heat pump filter mesh.

4,5 Wash the sponge filter under running water and dry it, or vacuum the dust and lint from the filter. Replace the clean sponge filter into the filter housing.



INFORMATION!

Insert the heat pump foam filter into the housing and close the outer cover (push it upwards toward the machine until it latches into place).



INFORMATION!

The heat pump filter has to be correctly inserted into its slot. Otherwise, the heat exchanger installed inside the dryer may be clogged or damaged.



INFORMATION!

Clean the foam filter at least after every five drying cycles.

Cleaning of the heat exchanger



WARNING!

Do not touch the inner metal parts of the heat exchanger with bare hands. Danger of injury on sharp parts. Use appropriate protection gloves when cleaning the heat exchanger.



WARNING!

Incorrect cleaning of the metal fins of the heat exchanger can permanently damage the tumble dryer. Do not press on the metal fins with hard objects like for example the plastic tube of a vacuum cleaner.

The dust and dirt in the metal fins of the heat exchanger can be cleaned with a vacuum cleaner and a soft brush attachment.

Access to the heat exchanger is possible, when the heat pump filter is removed as is described in the chapter »Cleaning the heat pump filter«.

Without pressing, gently move the brush attachment only in the direction of the metal fins from top to bottom. Too much pressure can damage or bend the metal fins of the heat exchanger.



INFORMATION!

We recommend you clean the heat exchanger at least every twelve months.

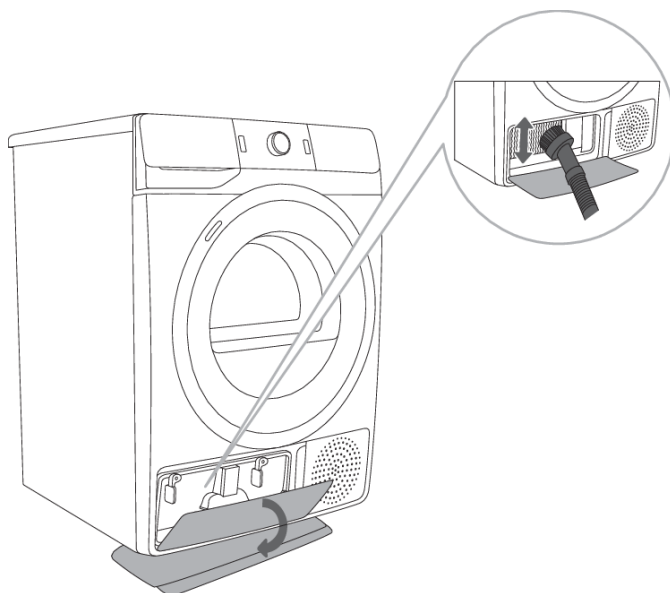

Emptying the condensate tank



INFORMATION!

Empty the condensate tank after each drying cycle.

If the condensate tank is full, the drying programme will be paused automatically.

The display shows , indicating that the condensate tank should be emptied.

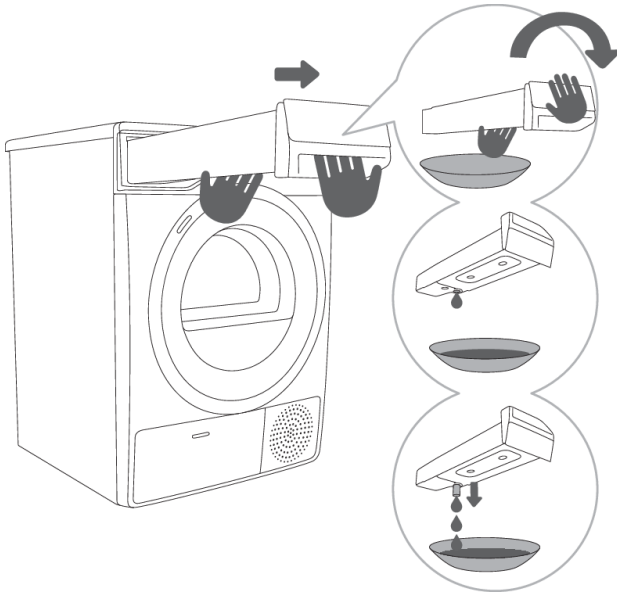

1 Pull out the condensate tank from the dryer (using both hands as shown in the figure), then turn it upside down over a washbasin, sink, or any suitable vessel.

2,3 Empty the condensate tank. Pull out the spout at the opening for easier emptying. Replace the condensate tank.



INFORMATION!

Water from the condensate tank is not drinkable. If thoroughly filtered, it can be used for ironing.



WARNING!

Never add chemicals or fragrances into the condensate tank.

It is not necessary to empty the condensate tank if the drain hose is connected directly to a drain (see chapter »INSTALLATION AND CONNECTION/Draining the condensate«).

Cleaning the dryer



ELECTRIC SHOCK!

Always disconnect the dryer from the power mains before cleaning.

Clean the dryer exterior using a soft damp cotton cloth.



WARNING!

Do not use any solvents or cleaning agents that could damage the dryer (please observe the recommendations and warnings provided by the manufacturers of the cleaning agents).

Wipe all parts of the dryer with a soft cloth until dry.



INFORMATION!

Do not clean the dryer with a jet of water!

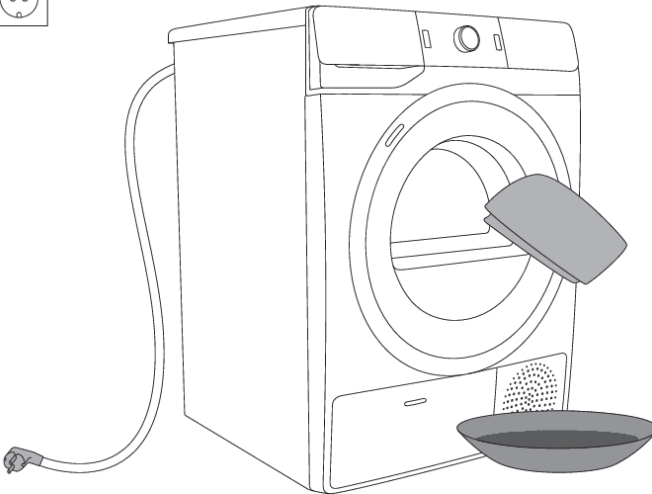

TROUBLE-SHOOTING

What to do ...?

Disturbances from the environment (e.g. the power grid) may result in various error reports (see TROUBLESHOOTING TABLE). In such case:

- Switch off the dryer and wait at least one minute.
- Switch on the dryer and repeat the drying programme.
- Most errors during operation can be resolved by the user (see TROUBLESHOOTING TABLE).
- If the error occurs again, call an authorized service unit.
- Repairs may only be carried out by an adequately trained person.
- Repair or any warranty claim resulting from incorrect connection or use of the dryer shall not be covered by the warranty. In such cases, the costs of repair shall be charged to the user.









Troubleshooting and error table

Problem/Error	Cause	What to do?
The machine will not start.	<ul style="list-style-type: none"> • The main switch is not switched on. 	<ul style="list-style-type: none"> • Check whether the main switch is on.
	<ul style="list-style-type: none"> • There is no voltage in the power outlet. 	<ul style="list-style-type: none"> • Check the fuse. • Check if the power cord plug is correctly inserted into the power outlet.
There is voltage in the outlet, but the drum does not spin and the appliance does not work.	<ul style="list-style-type: none"> • Open door. 	<ul style="list-style-type: none"> • Check if the door is closed properly.
	<ul style="list-style-type: none"> • The condensate tank is full. 	<ul style="list-style-type: none"> • Empty the condensate tank (see chapter »CLEANING AND MAINTENANCE/Emptying the condensate tank«).
	<ul style="list-style-type: none"> • Perhaps the DELAY END (DELAYING THE END OF THE DRYING PROGRAM) function was set. • Program was not started in accordance with the instructions. 	<ul style="list-style-type: none"> • To cancel the delayed start function, press DELAY END (DELAYING THE END OF THE DRYING CYCLE) and hold for 3 seconds. • Re-read the instructions for use again.
The appliance stops heating completely during a programme.	<ul style="list-style-type: none"> • The net filter may be clogged. As a result, the temperature in the dryer rises, which in turn causes overheating, and therefore heating is switched off. 	<ul style="list-style-type: none"> • Clean the net filter (see chapter »CLEANING AND MAINTENANCE/Cleaning the net filter in the door«). • Wait for the appliance to cool down, and try running it again. If the dryer still fails to start, call a service technician.





Problem/Error	Cause	What to do?
A slight hitting noise appears.	<ul style="list-style-type: none"> If the dryer is out of use for a long period of time, the support elements are under stress at the same point. 	<ul style="list-style-type: none"> The noise will subside without any intervention.
The door opens during drying.	<ul style="list-style-type: none"> Excessive load on the door (too much laundry in the drum). 	<ul style="list-style-type: none"> Reduce the amount of laundry.
Unevenly dried laundry.	<ul style="list-style-type: none"> Laundry of varying types and thickness, or excessive amount of laundry. 	<ul style="list-style-type: none"> Make sure you have sorted the laundry by type and thickness, whether you have added a suitable amount of laundry to the drum, and whether you have selected a suitable programme (see PROGRAMME TABLE).
Laundry not dried or drying takes too long	<ul style="list-style-type: none"> Filters are not clean. 	<ul style="list-style-type: none"> Clean the filters (see chapter »CLEANING AND MAINTENANCE«).
	<ul style="list-style-type: none"> Dryer is placed in a closed room; room that is too cold; or room that is too small and the air overheats as a result. 	<ul style="list-style-type: none"> Make sure there is adequate supply of fresh air to the dryer; for example, open the door and/or window. Check if the temperature in the room where the dryer is installed is too high or too low.
	<ul style="list-style-type: none"> Laundry was not sufficiently wrung or spun. 	<ul style="list-style-type: none"> If the load is still wet after completed drying cycle, an appropriate drying program should be run again (after cleaning filters).
	<ul style="list-style-type: none"> Amount of laundry dried in the appliance is too large or insufficient. 	<ul style="list-style-type: none"> Use a suitable program or extra functions.
	<ul style="list-style-type: none"> Laundry (such as bedding) gets tangled into large balls. 	<ul style="list-style-type: none"> Close the buttons or zippers on the laundry before drying. Select a suitable programme (e.g. the program Bedding). After the drying process, loosen the laundry and select an additional drying programme (e.g. Time (Timed drying program)).
Drum lighting error (depending on the model)	<ul style="list-style-type: none"> There is no lighting when the dryer door is opened. 	<ul style="list-style-type: none"> Disconnect the dryer from the power mains and call an authorized service unit.

Problem/Error	Cause	What to do?
The appliance cannot be controlled remotely	<ul style="list-style-type: none"> Appliance remote control is not activated or enabled. 	<ul style="list-style-type: none"> Check if the Wi-Fi symbol on the appliance is lit and place the programme selector knob (2) in the position REMOTE CONTROL (ConnectLife).
The appliance will not connect to the Wi-Fi network	<ul style="list-style-type: none"> The appliance cannot find your Wi-Fi network. 	<ul style="list-style-type: none"> Check whether 2.4 GHz network is activated on your router and whether the Wi-Fi signal at the appliance is strong enough.

Errors indicated on the display unit may include the following:

Problem/Error	Indication on the display unit and description of error	What to do?
	Control unit failure	Call service centre.
	Temperature sensor failure	Call service centre.
	Communication error	Call service centre.
	Pump error	Call service centre.
	System overheating	Clean the filters. See chapter »CLEANING AND MAINTENANCE/Cleaning the net filter in the door« or call a service technician.
 	Control unit failure	Disconnect the tumble dryer from the power supply. Call service centre.
	The appliance cannot be connected to the Wi-Fi network	The error only affects the option to remotely control your drying programme (remote control). It does not affect the drying process on other programmes. Call a service technician.

Warnings indicated on the display unit may include the following:

Warning	Indication on the display unit and description of warning	What to do?
	Condensate tank warning	Empty the condensate tank before resuming the programme (see chapter »CLEANING AND MAINTENANCE/Emptying the condensate tank«).
	Power supply failure warning	Drying interrupted due to power supply failure. Press the (3) START/PAUSE button to restart or resume the drying programme.
	At the end of the drying programme, End (End) will appear on the display unit. Two red symbols  and  will light up. This is not a fault; it is just a warning that the filters need to be cleaned after drying.	Clean the filters and empty the condensate tank.

Write down the error code (e.g. E0, E1), switch off the dryer, and call the nearest authorized service (call centre).

Sounds



INFORMATION!

In the initial drying stage or during drying, the compressor and the heat pump cause noise; this, however, does not affect the tumble dryer operation.

Humming sound: compressor noise; the noise level depends on the program and the drying stage.

Buzzing sound: the compressor is occasionally ventilated.

Pumping or liquid flowing sound: the pump is pumping the condensate into the condensate tank.

Clicking sound: start of automatic cleaning of the heat exchanger (compressor).

Rumbling or rattling noise: during drying when the laundry also includes hard parts (such as buttons, zippers etc.)

Service

Before calling a service technician

When you contact a service centre, please state your dryer's type (1), code/ID (2), model number (3), and serial number (4).

Dryer type, code, model, and serial number can be found on the rating (type) plate on the inner side of the dryer door.

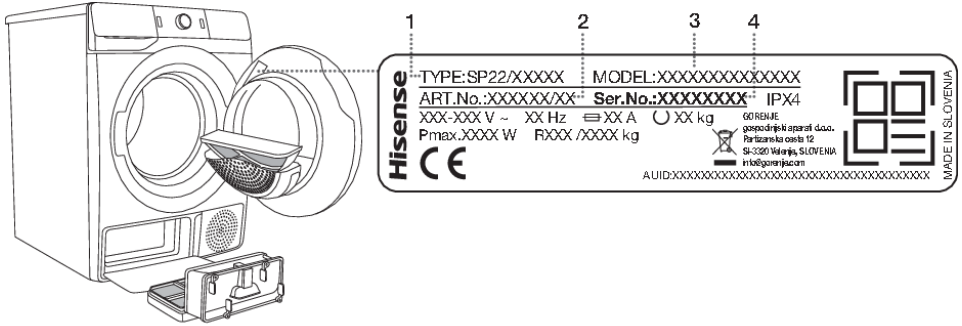

⚠ WARNING!

In case of a failure, only use approved spare parts by authorized manufacturers.

⚠ WARNING!

Repair or any warranty claim resulting from incorrect connection or use of the dryer shall not be covered by the warranty. In such cases, the costs of repair shall be charged to the user.

💡 INFORMATION!

The warranty does not cover the errors or failures resulting from disturbances from the environment (lightning strike, power grid failures, natural disasters etc.).

Additional information, equipment and accessories for maintenance can be obtained through Hisense customer service centers.

TIPS FOR DRYING AND ECONOMIC USE YOUR DRYER

The most economical way of drying is to dry the recommended amount of laundry in each batch (see PROGRAMME TABLE).

Drying laundry made of particularly delicate fabrics that may be deformed is not recommended.

Use of conditioner in the washing cycle is not necessary as the laundry is soft and smooth after drying in the dryer. Drying time will be shorter and power consumption will be lower if the garments are thoroughly wrung or spun before drying. By selecting the appropriate drying programme, you will avoid over-drying your laundry and problems with ironing or shrinkage of fabric.

Regular cleaning of the filters will lead to optimum drying time and minimum power consumption.

When drying smaller amounts of laundry or individual garments, the sensor may not perceive the actual level of moisture in the laundry. In such cases, it is recommended to dry smaller items or amounts with programmes for dryer laundry or with the timed programme.

TYPICAL CONSUMPTION TABLE

The table lists the values for drying time and power consumption for drying of a test batch of laundry with various spinning rpm in the washing machine.

9 kg

Program	Load	Spinning [rpm]	Electric energy consumption [kWh]	Drying time [min]
			9 kg	
Cotton Standard	Total	1000	2,14	215
	Partial	1400	1,32	130
	Low	1000	1,18	124
	Low	1400	1,08	110
Cotton moist for ironing	Total	1000	1,46	150
	Partial	1400	0,88	95
	Low	1400	0,69	70
Synthetics	Partial	1000	0,59	60

Program	Amount of laundry max./half load [kg]	Programme duration [min.]	Electric energy consumption [kWh]
Cotton Standard \square	9/4,5	215/124	2,14/1,18

Standard programmes for cotton laundry in compliance with the currently effective regulation EU 392/2012

The Cotton Standard programme \square , is intended for drying of normally wet cotton laundry. It is the most efficient programme for drying cotton laundry in terms of power consumption.

Due to deviations in terms of type and amount of laundry, power supply oscillation, and environment temperature and humidity, the values measured at the end user may differ from the one stated in the table.

Low standby mode

If you do not run a programme or do anything else after switching on the dryer, the dryer will switch off automatically after 5 minutes to save energy. Indicator light on the (3) START/PAUSE button will flash.

The display will be reactivated if you rotate the programme selector knob or press the (1) ON/OFF button or open the dryer door. If you do not do anything for 5 minutes after the end of the programme, the display unit will be switched off as well. Indicator light on the (3) START/PAUSE button will flash.

P_o = weighted power when off [W]	< 0,5
P_I = weighted power when in standby [W]	< 0,5
T_I = standby time [min]	5,00



INFORMATION!

Low mains voltage and different drying loads may affect the drying time; the remaining time displayed is adjusted accordingly during the drying process.

PRODUCT ENERGY LABEL AND PRODUCT FICHE

(depending on the model)



ENERG

енергия · ενεργεια

Y

IJA

IE

IA

XXXXXX

A+++

A++

A+

A

B

C

D

X

ENERGIA · ЕНЕРГИЯ · ΕΝΕΡΓΕΙΑ

ENERGIJA · ENERGY · ENERGIE

ENERGI

XXX

kWh/annum



XXX

min/cycle*



X

kg



XX

dB



XXXXXXXX

*цикъл · cyklus · portion · zyklus
 програма · ciclo · tsükkel
 ohjelma · ciklus · ciklas · cikls
 ciklu · cyclus · cykl · ciclu
 program · torkomgång

392/2012

PRODUCT FICHE according to EU-Regulation No. 392/2012

(depending on model)

Legend

A	Model	XXXXXX
B	Condenser tumble dryer Vented tumble dryer	YES=YES; NO=NO YES=YES; NO=NO
C	Automatic tumble dryer	YES=YES; NO=NO
D	»EU Ecolabel«, Regulation EC 66/2010	YES=YES; NO=NO
E	Energy consumption of the standard cotton programme at full load (E_{dry}) [kWh]	X,XX
F	Energy consumption of the standard cotton programme at partial load ($E_{dry1/2}$) [kWh]	X,XX
G	Power consumption of the off-mode (P_o) [W]	X,XX
H	Power consumption of the left-on mode (P_l) [W]	X,XX
I	The duration of the left-on mode [min]	XX
J	Standard cotton programme, used at full and partial load is the standard drying programme to which the information in the label and the fiche relates. Cotton Standard □ program is intended for drying of normally wet cotton laundry. In terms of total energy consumption, it is the most efficient program for drying cotton laundry.	
K	Weighted programme time (T_p) of the standard cotton programme at full and partial load [min]	XX
L	Programme time of the standard cotton programme at full load (T_{dry}) and partial load ($T_{dry1/2}$) [min]	XX/XX
M	Average condensation efficiency (C_{dry}) / ($C_{dry1/2}$)	XX/XX
N	Weighted condensation efficiency (C_p)	XX
O	Built-in appliance	YES=YES; NO=NO

Based on 160 standard drying cycles with the Cotton Standard (Cotton Standard) □ program at full and half load, pursuant to the currently effective Regulation 392/2012/EU on energy labelling of household tumble driers, measured according to EN 61121.

Actual power consumption will depend on the way the appliance is used.

On a scale from D (the least efficient) to A+++ (the most efficient).

DISPOSAL



Packaging is made of environmentally friendly materials that can be recycled, disposed of, or destroyed without any hazard to the environment. To this end, packaging materials are labelled appropriately.

The symbol on the product or its packaging indicates that the product should not be treated as normal household waste. Take the product to an authorized collection centre for waste electric and electronic equipment processing.

When **disposing** of the appliance at the end of its useful life, remove all power cords, and destroy the door latch and switch to prevent the door from locking or latching (child safety).

Correct **disposal** of the product will help prevent any negative effects on the environment and health of people, which could occur in case of incorrect product removal. For detailed information on removal and processing of the product, please contact the relevant municipal body in charge of waste management, your waste disposal service, or the store where you bought the product.

Hisense
life reimagined



922185-a1



We reserve the right to any changes and errors in the instructions for use.