

Gebruiksaanwijzing
Koffiemachine

ATAG



CM4574M

Gebruikte pictogrammen



Belangrijk om te weten



Tip

INHOUD

Uw koffiemachine

Inleiding	4
Beschrijving van het apparaat	5
Aanraaktoetsen en symbolen	8

Bediening

Vóór het eerste gebruik	10
Uw apparaat op 'Aan' zetten	12
Uw apparaat op 'Standby' en 'Uit' zetten	12
Belangrijke tips en trucs als u koffie zet	13
Koffie zetten met koffiebonen	13
Koffie zetten met voorgemalen koffie	14
Het maalniveau aanpassen	14
Warme dranken met melk bereiden	15
Drankjes personaliseren	16
Een gepersonaliseerd drankje maken	16
Een gebruikersprofiel personaliseren	17
Heet water of stoom bereiden	17

Instellingen

Onderhoud

Instellingenmenu	18
Apparaat reinigen	20
Het heetwaterpijpe reinigen	21

De interne leidingen van het melkreservoir en het mondstuk reinigen 21

Alle onderdelen van het melkreservoir reinigen	22
Het interne circuit van het apparaat reinigen	23
Het koffiedikreservoir reinigen	23
De lekbak reinigen	24
Het binnenste van de koffiemachine reinigen	24
Het waterreservoir reinigen	25
De koffie-uitloop reinigen	25
De trechter voor voorgemalen koffie reinigen	25
Het apparaat ontkalken	26

De waterhardheid instellen	28
Een wateronthardingsfilter plaatsen	28
Een wateronthardingsfilter vervangen	29
Een wateronthardingsfilter verwijderen	29
Reinig de zetgroep / boiler uitloop eenmaal per maand	30
Reinig de zetgroep / boiler uitloop tweemaal per jaar	31
De melkreiniger gebruiken	34
<i>Problemen oplossen</i>	
_____ Problemen oplossen	36
<i>Milieuaspecten</i>	
_____ Verpakking en apparaat afdanken	38

Inleiding

Gefeliciteerd met uw keuze voor deze koffiemachine van Atag. In het ontwerp van dit product heeft eenvoudige bediening en optimale gebruiksvriendelijkheid centraal gestaan.

In deze handleiding leest u hoe u deze koffiemachine het best kunt gebruiken. Naast informatie over de bediening, vindt u hier ook achtergrondinformatie die u tijdens het gebruik van het apparaat van pas kan komen.



Lees eerst de separate veiligheidsinstructies voordat u het apparaat gebruikt!

Lees deze handleiding door voordat u het apparaat in gebruik neemt, en berg de handleiding daarna veilig op voor toekomstig gebruik.

De installatie-instructies worden afzonderlijk meegeleverd.

Beschrijving van het apparaat

UW KOFFIEMACHINE

Bedieningspaneel

- A. Mijn profiel
- B. Instellingen
- C. Gebruikersprofiel
- D. Geselecteerd aroma
- E. Tijd
- F. Geselecteerde hoeveelheid
- G. Aroma
- H. Hoeveelheid
- I. Naar links/rechts scrollen
- J. Beschikbare drankjes die kunnen worden geselecteerd

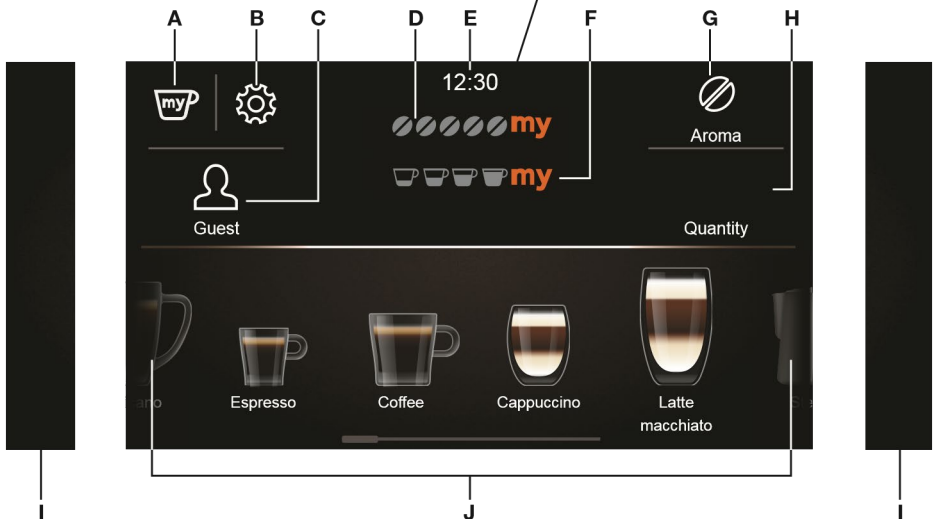

Wanneer dit primaire scherm wordt getoond, is het apparaat gereed voor gebruik.

UW KOFFIEMACHINE

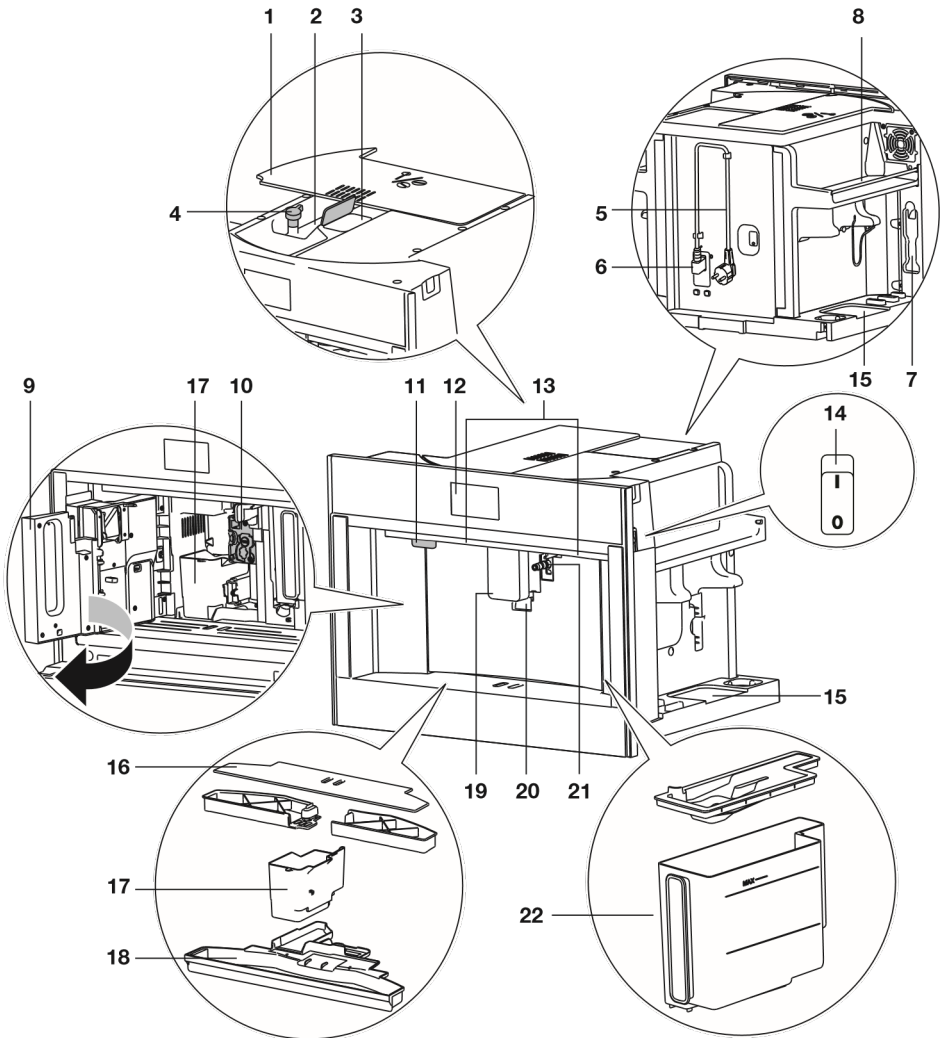

1. Deksel bonenreservoir

UW KOFFIEMACHINE

2. Bonenreservoir
3. Trechter voor gemalen koffie (met deksel)

23

4. Knop om het maalniveau in te stellen
5. Netsnoer
6. IEC-aansluiting
7. Ruimte voor het maatschepje
8. Gebied voor opwarming kopje
9. Servicedeur
10. Zetgroep
11. Aan/Standby-knop

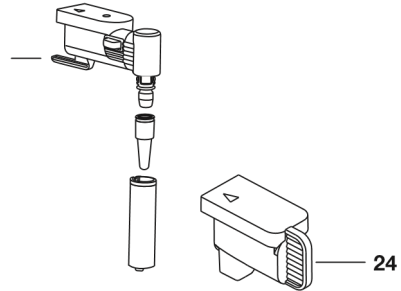

12. Bedieningspaneel
13. Verlichting
14. Hoofdschakelaar
15. Ruimte voor accessoires (links en rechts)

16. Plateau
17. Koffiedikreservoir
18. Lekkak met niveau-indicator
19. Koffie-uitloop (verstelbare hoogte)
20. Kopjesverlichting
21. Mondstuk voor heet water
22. Waterreservoir
23. Heetwaterpijpje
24. Afdekking mondstuk
25. Deksel met melkschuimer
26. Uitloop voor opgeschuimde melk (verstelbaar)
27. Instelknop melkschuim
28. Melkinlaatbuis
29. Ontgrendelknop
30. Melkreservoir
31. Thermische behuizing
32. Maatschepje voor voorgemalen koffie

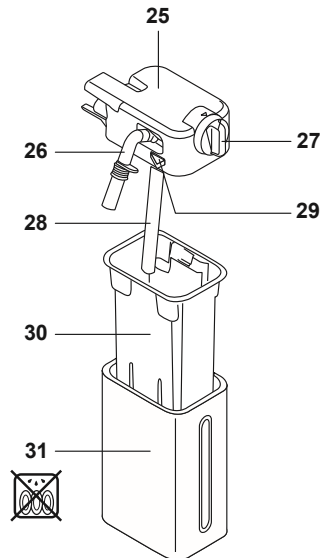

Onderhoudsset

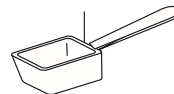

- Indicatorpapier 'Test waterhardheid'
- Ontkalker
- Wateronthardingsfilter (alleen bepaalde modellen)
- Schoonmaakborstel / schoonmaakdoek
- Melkreiniger
- O-ringen en smeervet





Aanraaktoetsen en symbolen

Aanraaktoetsen	
	Mijn profiel Drankjes personaliseren. • Zie het hoofdstuk 'Drankjes personaliseren'.
	Instellingen • Zie het hoofdstuk 'Instellingenmenu'.
	Gebruikersprofiel • Zie het hoofdstuk 'Een gepersonaliseerd drankje maken'.
	Een gebruikersprofiel personaliseren • Zie het hoofdstuk 'Een gebruikersprofiel personaliseren'.
	Aroma Raak deze toets (meerdere keren) aan om 'Voorgemalen' te selecteren of het aroma te selecteren.
	Hoeveelheid Raak deze toets (meerdere keren) aan om de koffiehoeveelheid te selecteren.
	Naar links/rechts scrollen Raak deze toetsen aan totdat de juiste waarde op het display wordt getoond.
 Ok	OK
 Stop	Stoppen
 Esc	Escape Annuleren of één stap terug gaan. • Waarden worden niet opgeslagen.
 Next	Volgende
	Plus (+) Het aroma aanpassen wanneer u een drankje personaliseert.
	Minus (-) Het aroma aanpassen wanneer u een drankje personaliseert.



UW KOFFIEMACHINE

	Starten
	Enter Een menu openen.
	2x Een dubbele espresso maken. • Deze aanraaktoets wordt een aantal seconden op het display getoond bij het begin van de bereiding van een espresso.

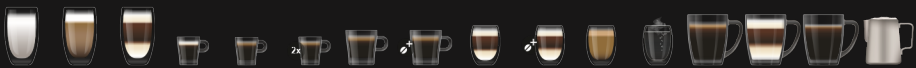

Aanraaktoetsen	
 Extra	Extra De hoeveelheid verhogen nadat het drankje is gemaakt.
	Aan/Uit Instelling is 'Uit'.
	Aan/Uit Instelling is 'Aan'.

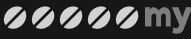
Beschikbare drankjes die kunnen worden geselecteerd

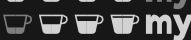

Symbolen	
	Mijn aroma (indien geprogrammeerd) / Standaard
	Voorgemalen
	Extra mild
	Mild
	Medium
	Sterk
	Extra sterk
	Mijn hoeveelheid (indien geprogrammeerd) / Standaard
	Klein
	Medium
	Groot
	Extra groot
	Instellingen opgeslagen

UW KOFFIEMACHINE

	Standaardwaarde
	Automatisch starten ingeschakeld
ECO	Energiebesparing ingeschakeld
	Filter ingeschakeld

Vóór het eerste gebruik

Verwijder de verpakking. Controleer of het product compleet en onbeschadigd is. Controleer of alle accessoires aanwezig zijn. Gebruik het apparaat niet als het zichtbaar beschadigd is. Neem contact op met de serviceafdeling als er problemen zijn.



Er is koffie gebruikt om het apparaat in de fabriek te testen. Het is daarom volledig normaal dat in de molen koffiesporen aanwezig zijn.



Pas de waterhardheid zo snel mogelijk aan. Volg de instructies in het hoofdstuk 'De waterhardheid instellen'.



Het verdient aanbeveling een wateronthardingsfilter te installeren om de prestatie van uw apparaat te verbeteren. Indien uw model niet met een filter is geleverd, kunt u een filter kopen bij de serviceafdeling.



Gebruik altijd schoon, koud leidingwater, flessenwater zonder toevoeging van mineralen of gedistilleerd water dat geschikt is voor consumptie.



Het watercircuit is leeg wanneer u het apparaat voor de eerste keer gebruikt. Het apparaat kan erg lawaaiig zijn. Het lawaai wordt minder wanneer het circuit zich vult met water.



De eerste keer dat u het apparaat gebruikt, moet u vier tot vijf kopjes koffie zetten voordat u een bevredigend resultaat krijgt.



Het is normaal dat u het geluid van kokend water hoort als u de eerste vijf tot zes kopjes koffie zet. Dit geluid wordt minder tijdens verder gebruik.



Trek het apparaat naar voren om toegang te krijgen tot de hoofdschakelaar, het gebied voor accessoires en het deksel van het bonenreservoir. Trek de koffie-uitloop naar voren om de servicedeur te openen.

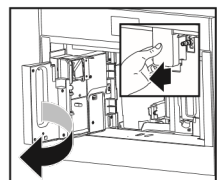
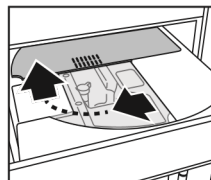
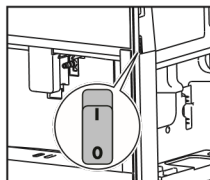
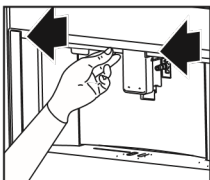

Lees en volg de instructies die worden getoond op het display. Het display toont informatie en aanraaktoetsen die u kunt gebruiken. Belangrijke informatie gaat vergezeld van een geluidssignaal.

BEDIENING

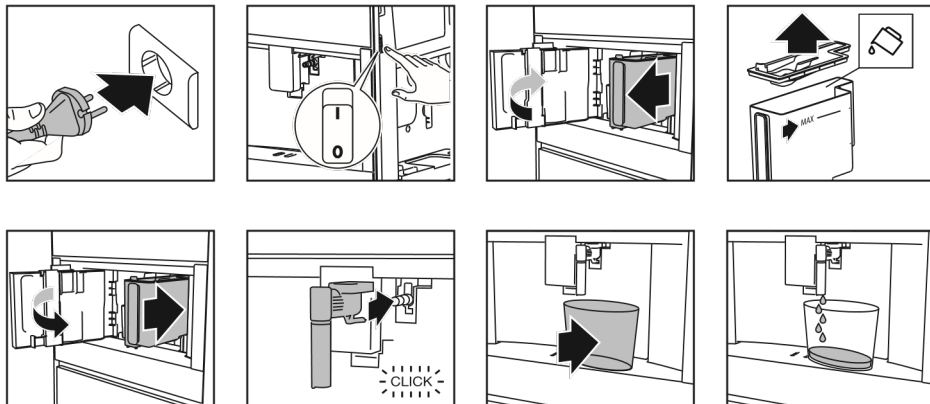

Het apparaat gaat automatisch naar standby. Het apparaat is nu klaar voor normaal gebruik.



Gevaar voor brandwonden

Tijdens het spoelen stroomt er een beetje heet water uit de koffie-uitloop. Voorkom contact met waterspatten. Laat het apparaat niet onbeheerd achter terwijl heet water wordt bereid.

Uw apparaat op 'Aan' zetten



Het apparaat is gereed voor gebruik als het de juiste temperatuur heeft bereikt. *Het primaire scherm verschijnt.*



Let op

Telkens wanneer u het apparaat op 'Aan' zet, wordt een automatische voorverwarmings- en spoelcyclus uitgevoerd. Deze cyclus kan niet worden onderbroken. Het apparaat is alleen na voltooiing van deze cyclus gereed voor gebruik.



Tip

Plaats een kopje onder de uitloop. Vang het hete water op uit de spoelcyclus om het kopje te verwarmen.

BEDIENING



Belangrijk!

Druk niet op de hoofdschakelaar wanneer het apparaat op 'Aan' staat.

Uw apparaat op 'Standby' en 'Uit' zetten

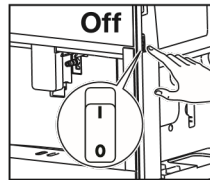
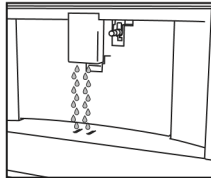
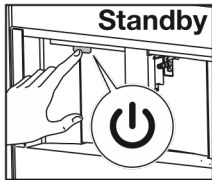

Let op

Telkens wanneer het apparaat op 'Standby' wordt gezet nadat een kopje koffie is gezet, wordt een automatische spoelcyclus uitgevoerd.



Opmerking

Zet het apparaat op 'Uit' als u van plan bent het apparaat langere tijd niet te gebruiken.

Belangrijke tips en trucs als u koffie zet

- De bereiding van koffie kan op elk moment worden stopgezet.
- Zodra de bereiding stopt, kunt u de hoeveelheid koffie vergroten.
- U kunt drankjes personaliseren.
- Stel het maalniveau bij als de koffie druppelsgewijs wordt bereid of wanneer de koffie te slap is of niet romig genoeg is.
- Een heterere koffie zetten:
 - Voer een spoelcyclus uit en verwarm de kopjes met heet water van de spoelcyclus.
 - Bereid heet water om de kopjes te verwarmen.
 - Gebruik de kopjesverwarmingsinstelling om de kopjes te verwarmen. Verhoog de koffietemperatuur.
- Laat de uitloop zo laag mogelijk zakken tot het kopje. Dit maakt de koffie romiger.
- Nadat de koffie is bereid, worden de aroma-instelling en hoeveelheidsinstelling gereset naar het 'originele recept'.
- Zodra een drankje is gemaakt, is het apparaat klaar om het volgende drankje te maken.

BEDIENING

Koffie zetten met koffiebonen



Belangrijk!

Gebruik geen groene, gekaramelliseerde of gekonfijte koffiebonen. Deze kunnen de koffiemolen onbruikbaar maken.

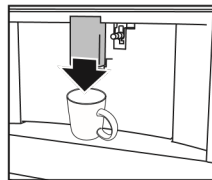
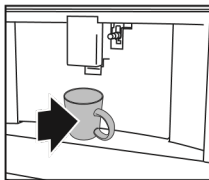
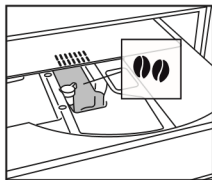
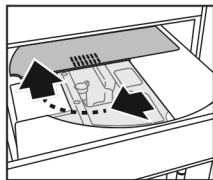

Koffie zetten met voorgemalen koffie



Belangrijk!

- Voeg alleen voorgemalen koffie toe wanneer het apparaat op 'Aan' staat. Anders kan de koffie zich verspreiden door het binnenste van het apparaat en hieraan schade toebrengen.
- Zet per keer slechts één kopje koffie. Gebruik niet meer dan één maatschepje.
- Controleer of de trechter niet geblokkeerd is (zie het hoofdstuk 'Onderhoud').

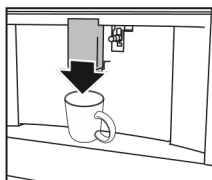
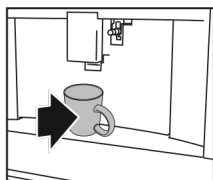
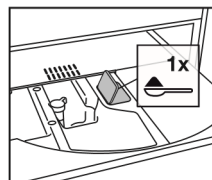
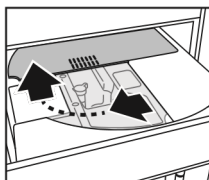

Het maalniveau aanpassen

De koffiemolen is standaard ingesteld om koffie op de juiste wijze te bereiden. In principe hoeft er vooraf niet iets te worden geregeld. U kunt het maalniveau echter wel aanpassen:

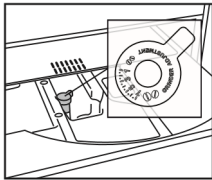

- indien de koffie te langzaam of geheel niet wordt gezet.
 - Draai de knop één klik rechtsom in de richting van 7.
- voor een kopje koffie dat sterker en romiger is.
 - Draai de knop één klik linksom in de richting van 1.



Let op!



- Draai alleen aan de knop wanneer de koffiemolen in werking is (tijdens de start van de koffiebereiding). Draai de knop per keer met één klik. Draai de knop met nog een klik indien de aanpassing niet het gewenste resultaat gaf nadat u ten minste twee kopjes koffie hebt gezet.

Warme dranken met melk bereiden



Tip

- Gebruik magere of halfvolle melk op koelkasttemperatuur (circa 5 °C) om een rijkere dichtere schuimlaag te krijgen.

Knopstand	Beschrijving	Aanbevolen voor...
	Geen schuim	Caffe latte / Hete melk
	Minimaal schuim	Latte macchiato
	Maximaal schuim	Cappuccino / Opgeschuimde melk

BEDIENING

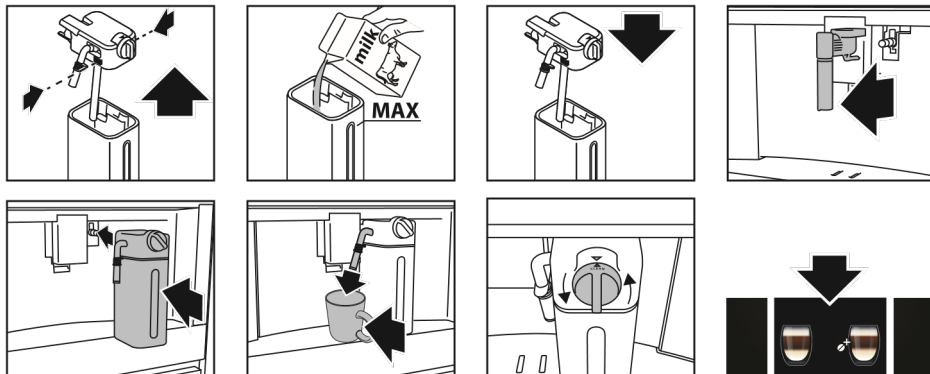

Let op!

- Nadat een warme drank met melk is bereid, wordt op het display het bericht CLEAN getoond (zie het hoofdstuk 'Onderhoud').

Drankjes personaliseren

Personaliseer verschillende drankinstellingen voor het gebruikersprofiel dat wordt getoond in het primaire scherm.

- Raak de toets van het gebruikersprofiel aan als u een ander gebruikersprofiel wilt selecteren.



De volgorde waarin alle drankjes voor een gebruikersprofiel worden getoond, is gebaseerd op hoe vaak de drankjes zijn gekozen.



Belangrijk!

U kunt deze aanraaktoets niet gebruiken wanneer het gastprofiel op het display wordt getoond.

Een gepersonaliseerd drankje maken

Zorg ervoor dat op het primaire scherm het juiste gebruikersprofiel wordt getoond. Als u een drankje selecteert dat voor dit profiel is gepersonaliseerd, wordt dit bereid met de opgeslagen gepersonaliseerde instellingen.



bereid met de standaardinstellingen.

Als u het gastprofiel selecteert, worden drankjes

Een gebruikersprofiel personaliseren



Heet water of stoom bereiden



Gevaar voor brandwonden

Laat het apparaat niet onbeheerd achter terwijl heet water of stoom wordt bereid.



Belangrijk!

Voorkom brandwonden als gevolg van spatten. Zet de bereiding van heet water of stoom altijd eerst stop voordat u het kopje met de vloeistof verwijdert.



Gebruik stoom om vloeistof te verwarmen of op te schuimen. Dompel het heetwaterpijpe onder in de vloeistof. Zet de bereiding van stoom stop wanneer de vereiste temperatuur of het vereiste schuimniveau is bereikt.

BEDIENING

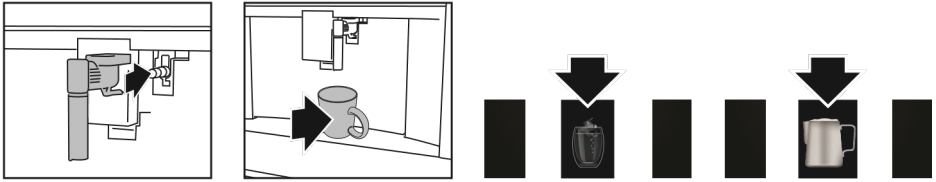

Tips wanneer u stoom gebruikt om melk op te schuimen

- Wanneer u de grootte van het kopje kiest, houd dan rekening met het feit dat het volume van de vloeistof verdubbelt of verdrievoudigt.
- Draai het kopje met langzame bewegingen omhoog en omlaag om een schuimlaag te maken die romiger is.











Let op!



Reinig het heetwaterpijpe telkens nadat u dit hebt gebruikt om melk op te schuimen (zie het hoofdstuk 'Onderhoud').

INSTELLINGEN

Instellingenmenu

	Spoelen Reinig en verwarm het interne circuit van het apparaat. Bereid heet water via de koffie-uitloop en het heetwaterpijpie (indien aangesloten). <ul style="list-style-type: none">• Plaats een opvangbakje met een minimale capaciteit van 100 ml onder de koffieuitloop en heetwaterpijpies.
	Ontkalken Zie het hoofdstuk 'Onderhoud'.
	Waterfilter Zie het hoofdstuk 'Onderhoud'.
	Drankinstellingen Raadpleeg uw gepersonaliseerde instellingen voor elk profiel. Reset de standaardwaarden voor elk drankje. <ul style="list-style-type: none">• Zie ook 'Standaardwaarden' voor meer informatie.
	Tijd instellen Pas de tijd aan die wordt getoond op het display.
	Automatisch starten Stel de tijd voor automatisch starten in. Op die tijd is het apparaat klaar om onmiddellijk koffie te zetten. <ul style="list-style-type: none">• Zorg er hierbij voor dat de tijd van de dag correct ingesteld is.• Het corresponderende symbool wordt weergegeven naast de tijd om aan te geven dat de instelling ingeschakeld is.
	Automatisch uitschakelen (standby) Stel voor het apparaat de tijd in om naar standby te gaan.
	Kopjesverwarmer De ventilator blaast hete lucht naar het gebied van de kopjesverwarmer. <ul style="list-style-type: none">• De restwarmte van het apparaat wordt gebruikt om het kopje te verwarmen. Het verwarmingsresultaat is afhankelijk van de tijd dat de machine op 'Aan' staat.

ONDERHOUD

	Energiebesparing Het energieverbruik is verlaagd in overeenstemming met de Europese voorschriften. <ul style="list-style-type: none">• Het corresponderende symbool wordt weergegeven naast de tijd om aan te geven dat de instelling ingeschakeld is.• U moet mogelijk een aantal seconden wachten voordat de eerste koffie wordt bereid.
	Koffietemperatuur Pas de temperatuur aan van het water dat wordt gebruikt om koffie te zetten.
	Waterhardheid Zie het hoofdstuk 'Onderhoud'.

INSTELLINGEN

	Taal instellen Stel de taal in die wordt getoond op het display.
	Geluid Zet het geluidssignaal aan of uit. <ul style="list-style-type: none">• U hoort een geluidssignaal telkens wanneer u een toets aanraakt en wanneer u een accessoire plaatst of verwijdert.
	Verlichting Zet de verlichting aan of uit. <ul style="list-style-type: none">• De kopjesverlichting gaat branden telkens wanneer een kopje koffie wordt bereid en tijdens elke spoelcyclus.
	Achtergrond Stel de kleur van de achtergrondverlichting van het display in.
DEMO	De demonstratiestand
	Standaardwaarden Zet alle menu-instellingen en geprogrammeerde hoeveelheden terug naar de standaardwaarden (met uitzondering van de taal).
	Statistieken Toon statistieken die betrekking hebben op het apparaat.

Apparaat reinigen



Lees en volg de instructies die worden getoond op het display. Het display toont informatie en aanraaktoetsen die u kunt gebruiken. Belangrijke informatie gaat vergezeld van een geluidssignaal.



Let op!

- Gebruik geen oplosmiddelen, schuurmiddelen, alcohol of chemische producten om het apparaat te reinigen!
- Gebruik geen metalen voorwerpen om korsten of koffieafzettingen te verwijderen. Deze voorwerpen kunnen krassen veroorzaken op metalen of kunststoffen oppervlakken.
- Alleen het melkreservoir mag in de vaatwasser worden gereinigd. Andere onderdelen van het apparaat mogen niet in de vaatwasser worden gereinigd!

Regelmatige reiniging

- Het heetwaterpijpje (telkens nadat u dit hebt gebruikt om melk op te schuimen).
- De interne leidingen van het melkreservoir en het mondstuk van heet water (telkens wanneer een warme drank met melk is bereid).
- Het melkreservoir en alle onderdelen (circa eenmaal per maand).
- Het interne circuit van het apparaat.
- Het koffiedikreservoir.
- De lekbak.
- Het binnenste van de koffiemachine (circa eenmaal per maand).
- Het waterreservoir (circa eenmaal per maand en wanneer u het wateronthardingsfilter vervangt).
- De koffie-uitloop.
- De trechter voor fijngemalen koffie (circa eenmaal per maand).
- De zetgroep en boiler uitloop (ten minste eenmaal per maand).

Speciale reiniging



- Tweemaal per jaar moet de zetgroep worden gedemonteerd, de onderdelen worden gereinigd en de O-ringen van de zetgroep en de boiler uitloop worden gesmeerd (zie 'Tweemaal per jaar de zetgroep / boiler uitloop reinigen').
- Telkens wanneer het melkreservoir leeg is, verdient het aanbeveling alle onderdelen te reinigen met de melkreiniger (zie 'De melkreiniger gebruiken').

Het heetwaterpijpe reinigen

Reinig het heetwaterpijpe telkens nadat u dit hebt gebruikt om melk op te schuimen. Dit voorkomt de opeenhoping van melkresten en voorkomt dat het pijpje verstopt raakt.



Wacht een paar minuten totdat het heetwaterpijpe is afgekoeld.



Was alle onderdelen van het heetwaterpijpe grondig met een spons en warm water.

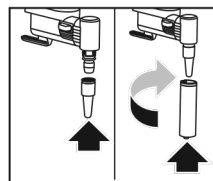
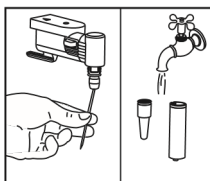
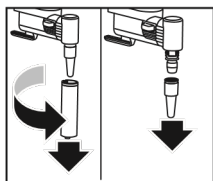
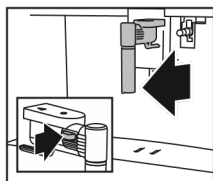

De interne leidingen van het melkreservoir en het mondstuk reinigen

Telkens nadat een warme drank met melk is bereid, wordt op het display het bericht CLEAN getoond. Plaats een leeg kopje onder de melkuitloop voordat u deze instructie op het display uitvoert. Laat het melkreservoir in het apparaat zitten (u hoeft het niet te legen).



Gevaar voor brandwonden

Bij reiniging van de interne leidingen van het melkreservoir lekt een klein beetje heet water en stoom uit de uitloop van de opgeschuimde melk. Voorkom contact met waterspatten.

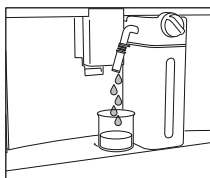
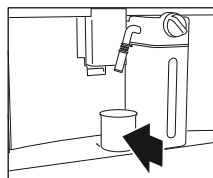

ONDERHOUD

De reiniging stopt automatisch.

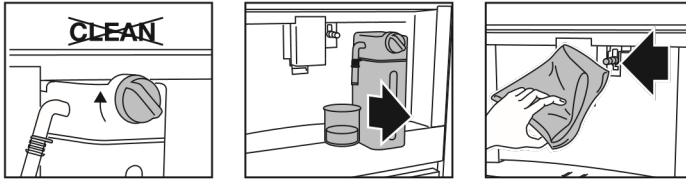

Melkresten zijn nu verwijderd.



Let op!

Als u meerdere cappuccino's en kopjes koffie met melk wilt bereiden, bevestig de CLEAN-melding dan alleen nadat u het laatste drankje hebt bereid. Raak in dat geval de Escape-toets aan als u door wilt gaan met het bereiden van de volgende drankjes.



Als u de Escape-toets aanraakt, wordt een symbool op het display getoond om u eraan te herinneren dat de interne leidingen van het melkreservoir moeten worden gereinigd.

Alle onderdelen van het melkreservoir reinigen



Belangrijk!

De thermische behuizing mag niet worden gevuld met water of ondergedompeld in water. Reinig de behuizing alleen met een vochtige doek.

Was alle onderdelen van de melkopschuimer grondig af met warm water en een mild afwasmiddel.

ONDERHOUD



Alleen het melkreservoir mag in de vaatwasser worden gereinigd.

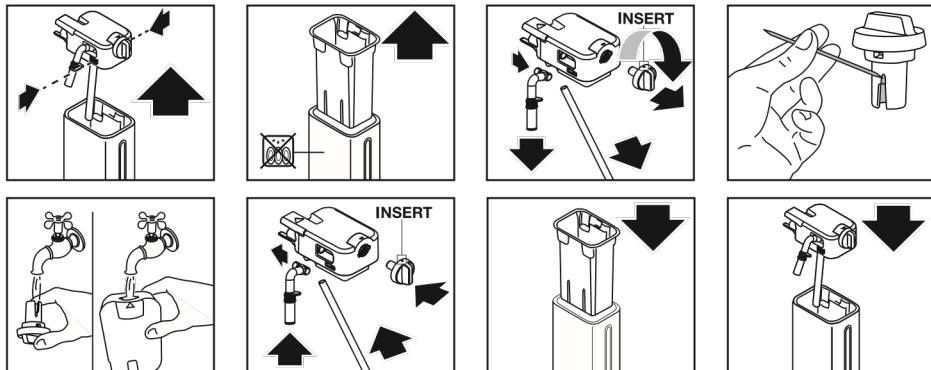

Het interne circuit van het apparaat reinigen

Als u het apparaat langer dan drie tot vier dagen niet hebt gebruikt, dan raden wij u ten zeerste aan om de volgende stappen uit te voeren voordat u het apparaat weer gebruikt.

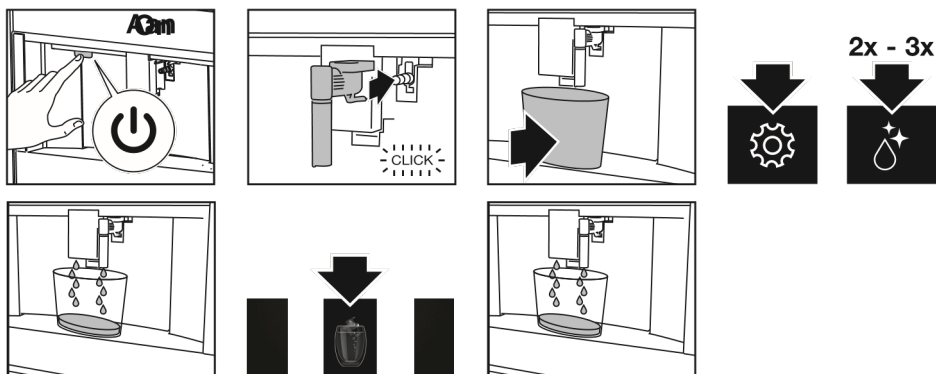

Het koffiedikreservoir reinigen



Belangrijk

ONDERHOUD

72 uur nadat het eerste kopje koffie is bereid, wordt op het display een bericht getoond om het koffiedikreservoir te legen. Zet het apparaat niet op 'Uit' met de hoofdschakelaar. Als u dat doet, kunnen de 72 uur niet correct worden berekend.

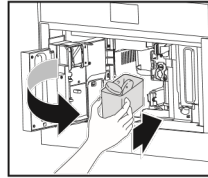
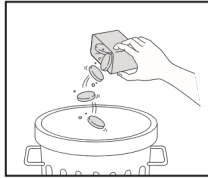
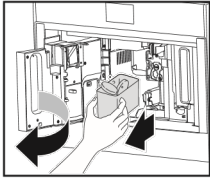

Belangrijk!

Als u de lekbak verwijdert, moet u het koffiedikreservoir legen, ook wanneer het maar weinig koffiedik bevat. Als dit niet wordt gedaan voordat u de volgende kopjes koffie bereidt, kan het koffiedikreservoir te vol worden en het apparaat verstopt raken.

De lekbak reinigen



Belangrijk!

Reinig en leeg de lekbak voordat de niveau-indicator zich boven het plateau bevindt. Als u dat niet doet, kan de rand overstromen en wordt mogelijk schade toegebracht aan het apparaat, het oppervlak waarop het apparaat staat of het omringende gebied.

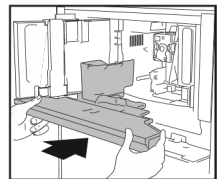
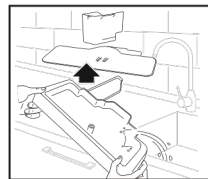
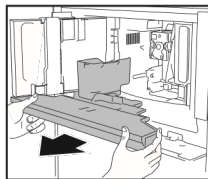
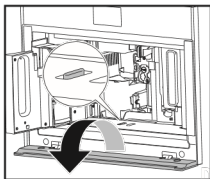

Het binnenste van de koffiemachine reinigen



Belangrijk!

Zet het apparaat op 'Standby' voordat u de interne onderdelen reinigt. Dompel de koffiemachine nooit onder in water.

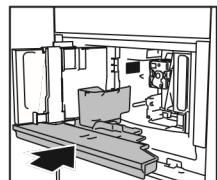
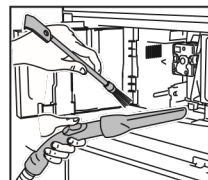
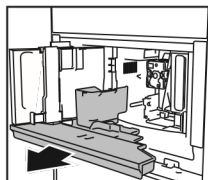
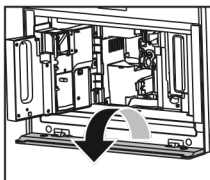

ONDERHOUD

Het waterreservoir reinigen



Reinig het waterreservoir met een vochtige doek en een kleine hoeveelheid mild afwasmiddel. Spoel het reservoir grondig voordat u het vult en terugplaatst in het apparaat.

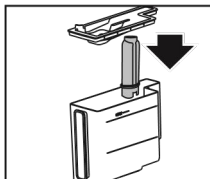
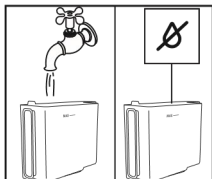
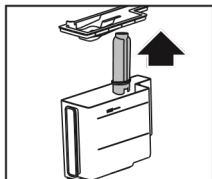

De koffie-uitloop reinigen

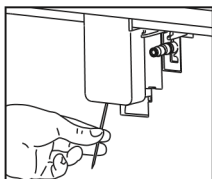
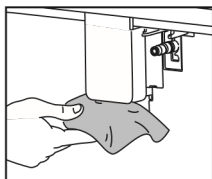

De trechter voor voorgemalen koffie reinigen

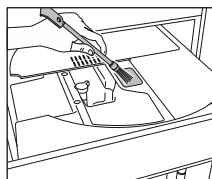

Het apparaat ontkalken

Ontkalk het apparaat wanneer het bijbehorende bericht wordt getoond op het display.

- Lees en volg de instructies op het display om het apparaat onmiddellijk te ontkalken.
- Raak de Escape-toets aan als u het apparaat later wilt ontkalken.
 - Er wordt op het display een symbool getoond om u eraan te herinneren dat het apparaat moet worden ontkalkt.



Belangrijk!

Lees vóór gebruik de instructies en labels op de verpakking van het ontkalkingsmiddel. U mag alleen gebruik maken van een ontkalkingsmiddel dat wordt voorgeschreven door de fabrikant. Gebruik van een ongeschikt ontkalkingsmiddel en/of onjuiste uitvoering van de ontkalkingsprocedure kan leiden tot fouten die niet worden gedekt door de garantie van de fabrikant.



Gevaar voor brandwonden!

Er stroomt tijdens de procedure zuurhoudend heet water uit het heetwaterpijpje. Voorkom dat u contact maakt met spatten van deze oplossing.



Opmerking

- Er wordt automatisch een reeks spoelingen en pauzes uitgevoerd om alle kalkresten uit het binnenste van de koffiemachine te verwijderen. Leeg het reservoir telkens nadat hierin het spoelwater is opgevangen.
- Indien eerder een filter was verwijderd, toont het display een bericht wanneer het filter in de behuizing moet worden geplaatst. U kunt deze stap overslaan als er geen filter aanwezig was.
- Indien de ontkalkingscyclus niet op de juiste wijze wordt voltooid (bijv. geen elektriciteit), verdient het aanbeveling om de cyclus te herhalen.
- Indien het waterreservoir niet tot het MAX-niveau werd gevuld, zal het apparaat, aan het einde van de ontkalkingsprocedure, om een derde spoeling vragen om te garanderen dat de ontkalkingsoplossing volledig uit de interne circuits van het apparaat is verwijderd. Vergeet niet de lekbak te legen voordat u met spoelen begint.
- Het apparaat vraagt mogelijk vaak om te worden ontkalkt. Dit is normaal vanwege het geavanceerde besturingssysteem van het apparaat.

ONDERHOUD

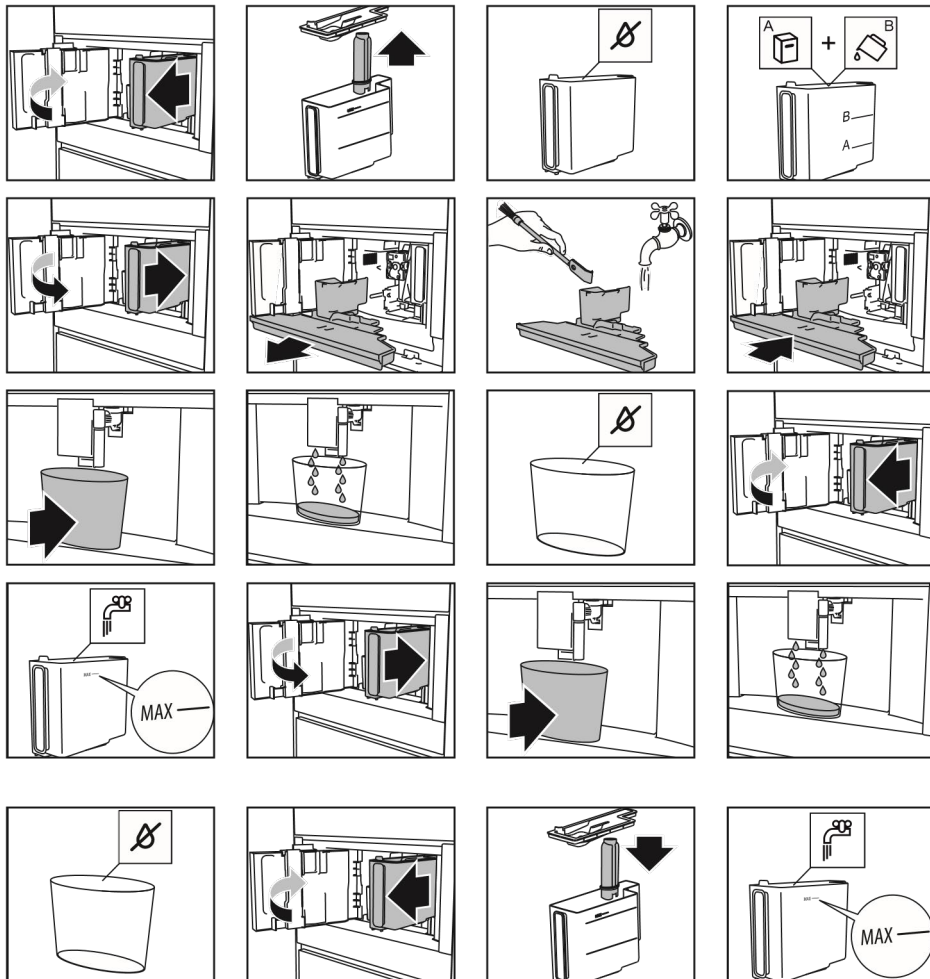

De waterhardheid instellen



Het apparaat is standaard ingesteld op een hardheidsniveau van 4. Het apparaat kan ook zo worden geprogrammeerd dat het in overeenstemming is met het hardheidsniveau van water uit de waterleiding in de betreffende regio.

Het apparaat hoeft minder vaak te worden ontkalkt als dit hardheidsniveau lager is.

Dompel het indicatorpapier 'Test waterhardheid' (bijgevoegd bij de instructies) één seconde onder in een glas water.

ONDERHOUD

Na circa een minuut ziet u rode vierkantjes.

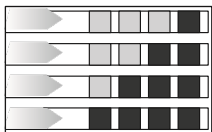

- Niveau 1: zacht water.
- Niveau 2: middelhard water.
- Niveau 3: hard water.
- Niveau 4: zeer hard water.



Het apparaat is nu geprogrammeerd met de nieuwe instelling van de waterhardheid.

Een wateronthardingsfilter plaatsen



Bepaalde modellen zijn uitgerust met een wateronthardingsfilter. Indien dit met uw model niet het geval is, dan is het raadzaam om een dergelijk filter aan te schaffen bij de serviceafdeling.



Opmerking

Het filter gaat circa twee maanden mee als het apparaat normaal wordt gebruikt. Het filter gaat maximaal drie weken mee als de koffiemachine met geïnstalleerd filter al die tijd niet wordt gebruikt.

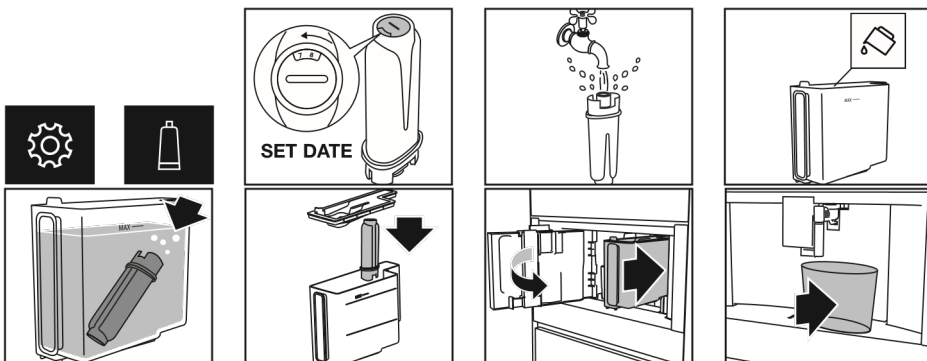

Op het display wordt naast de tijd het waterfiltersymbool getoond. Dit geeft aan dat het filter is geplaatst.

Een wateronthardingsfilter vervangen

Vervang het filter wanneer het bijbehorende bericht wordt getoond op het display.

- Lees en volg de instructies op het display om het filter onmiddellijk te vervangen.
- Raak de Escape-toets aan als u het filter later wilt vervangen.
 - Er wordt op het display een symbool getoond om u eraan te herinneren dat het filter moet worden vervangen.



Bekijk de afbeeldingen in het vorige hoofdstuk voor informatie over hoe u het filter installeert.



Opmerking

Na twee maanden (zie datumindicator) of wanneer het apparaat drie weken niet gebruikt is, moet u het filter vervangen, zelfs als het bericht nog niet is getoond.

Een wateronthardingsfilter verwijderen

Als u het apparaat zonder het filter wilt gebruiken, moet u dit verwijderen en het apparaat laten weten dat het is verwijderd.

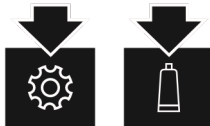
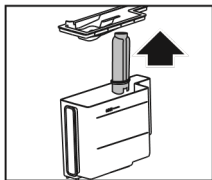
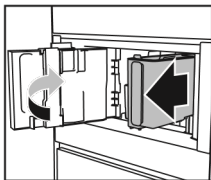

Reinig de zetgroep / boiler uitloop eenmaal per maand



Belangrijk!

- Verwijder de zetgroep niet wanneer het apparaat op 'Aan' staat. Zet het apparaat eerst op 'Standby'. Gebruik geen kracht om de zetgroep te verwijderen.
- Gebruik geen afwasmiddel om de zetgroep schoon te maken. Hiermee zou u het smeermiddel aan de binnenzijde van de zuiger verwijderen.

ONDERHOUD

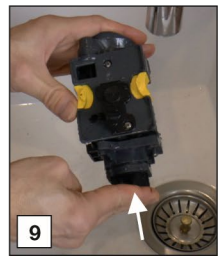
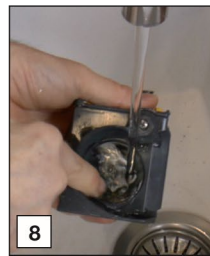
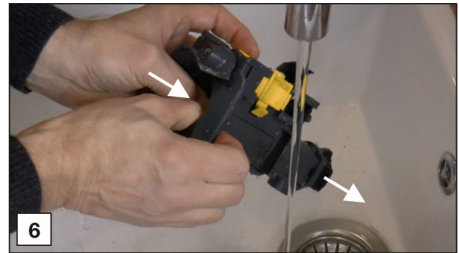
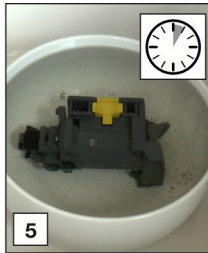
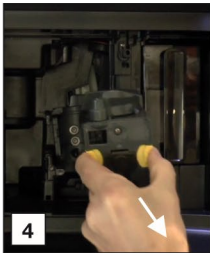
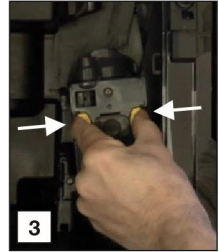
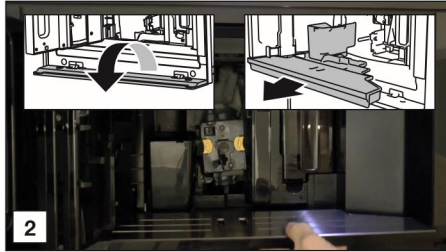
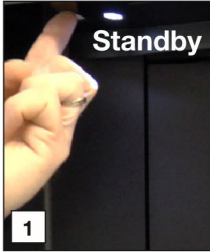

ONDERHOUD

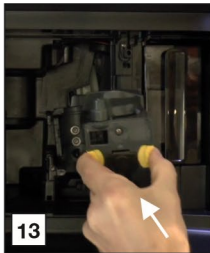
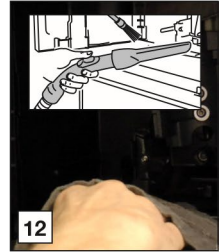
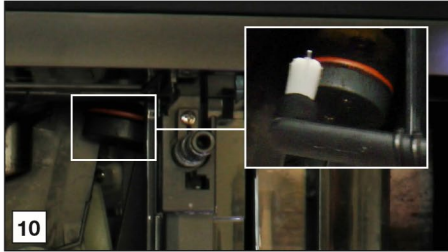

Reinig de zetgroep / boiler uitloop tweemaal per jaar



Belangrijk!

- Verwijder de zetgroep niet wanneer het apparaat op 'Aan' staat. Zet het apparaat eerst op 'Standby'. Gebruik geen kracht om de zetgroep te verwijderen.
- Gebruik geen afwasmiddel om de zetgroep schoon te maken. Hiermee zou u het smeermiddel aan de binnenzijde van de zuiger verwijderen.

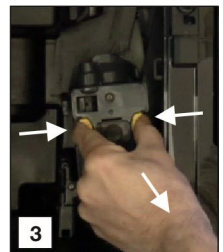
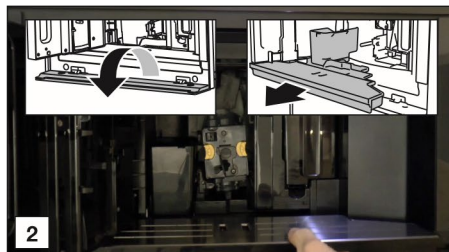
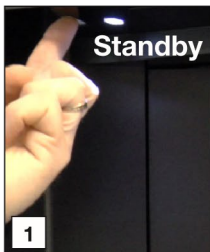

ONDERHOUD

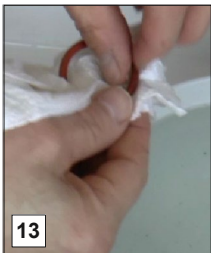
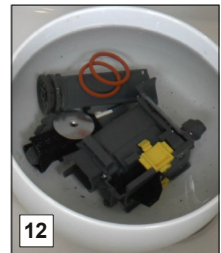
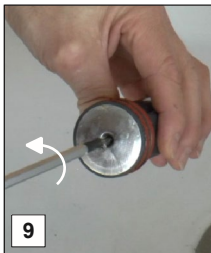
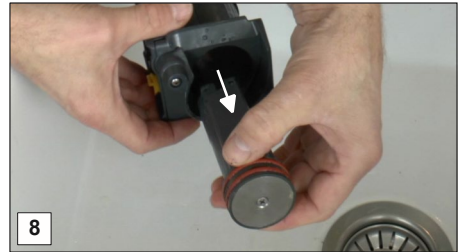
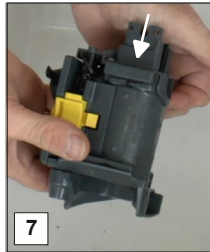
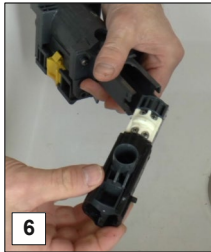
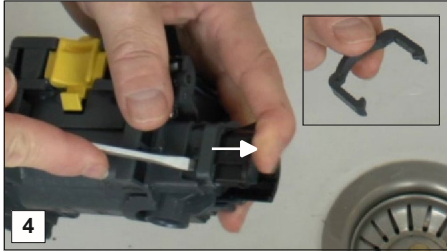

ONDERHOUD

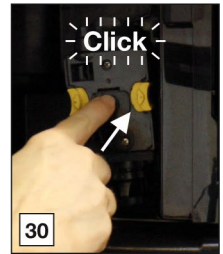
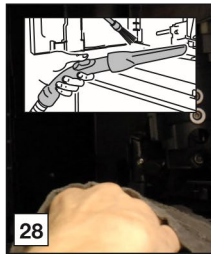
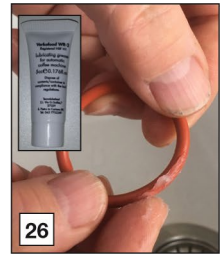
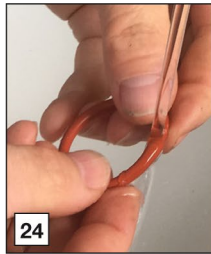
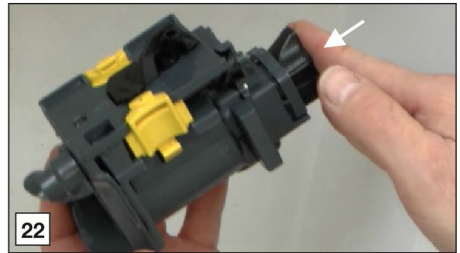
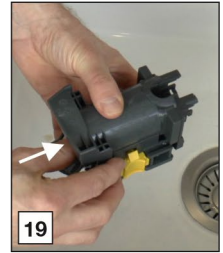

ONDERHOUD

De melkreiniger gebruiken

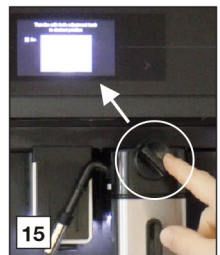
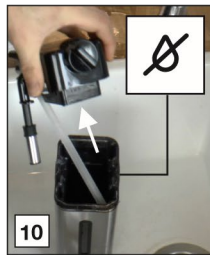
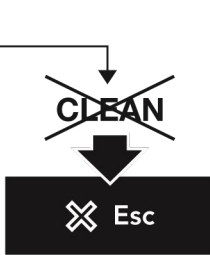
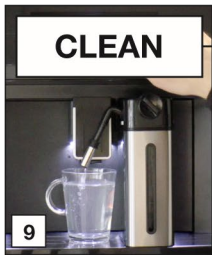
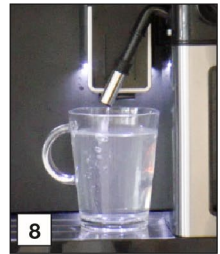
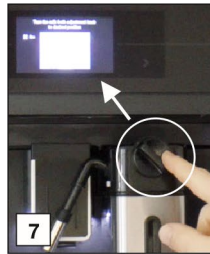
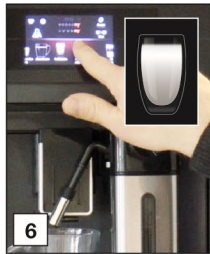

ONDERHOUD

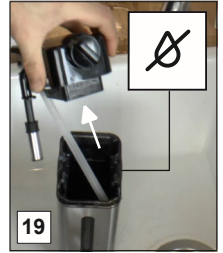
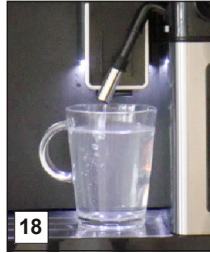

PROBLEMEN OPLOSSEN



Lees en volg de instructies die worden getoond op het display. Het display toont informatie en aanraaktoetsen die u kunt gebruiken. Belangrijke informatie gaat vergezeld van een geluidssignaal.

Neem contact op met de klantenservice indien de instructie op het display of de oplossing in de tabel hieronder niet de oplossing voor een probleem is.

Probleem	Mogelijke oorzaak	Oplossing
	De binnenzijde van het apparaat is erg vuil.	Reinig het binnenste van het apparaat grondig.
		Demonteer en reinig de zetgroep.
	Vergeet niet dat het apparaat moet worden ontkalkt en/ of het filter moet worden vervangen.	Vervang of verwijder het waterfilter en/of ontkalk het apparaat zo spoedig mogelijk.
	Vergeet niet om de leidingen binnen in het melkreservoir te reinigen.	Draai de instelknop voor melkschuim naar 'CLEAN'.
	Herinnering om het filter te vervangen.	Vervang of verwijder het waterfilter.
	Herinnering om het apparaat te ontkalken.	Ontkalk het apparaat zo spoedig mogelijk.
De koffie is niet heet.	De kopjes zijn niet voorverwarmd.	Warm de kopjes op door deze te spoelen met heet water (u kunt de heetwaterfunctie gebruiken).
	De zetgroep is afgekoeld omdat een aantal minuten zijn verstreken sinds de laatste koffie werd gezet.	Gebruik de spoelfunctie om de zetgroep te verwarmen voordat u koffie bereidt.
	Er is een lage koffietemperatuur ingesteld.	Selecteer een hogere koffietemperatuur.
De koffie is slap of niet romig genoeg.	De koffie is te grof gemalen.	Pas het maalniveau aan.
	De koffie is niet de juiste koffie.	Gebruik koffie voor espressomachines.

De koffie wordt te langzaam of druppelsgewijs bereid.	De koffie is te fijn gemalen.	Pas het maalniveau aan.
De schijfjes koffiedik zijn zacht en papperig.	Het maalniveau is niet juist.	Pas het maalniveau aan (in de richting van 1).

PROBLEMEN OPLOSSEN

Probleem	Mogelijke oorzaak	Oplossing
Er komt geen koffie uit de uitloop (uit één uitloop of beide).	De koffie-uitloop is geblokkeerd.	Reinig de koffie-uitloop.
Het apparaat maakt geen koffie.	Het apparaat heeft in de interne circuits onzuiverheden gedetecteerd. Bekijk de informatie die wordt getoond op het display.	Wacht totdat het apparaat weer klaar is voor gebruik en selecteer opnieuw het gewenste drankje.
Het apparaat werkt niet.	Het apparaat is niet op 'Aan' gezet.	Duw op de hoofdschakelaar om het apparaat in te schakelen.
		Duw op de Aan-knop om het apparaat op 'Aan' te zetten.
De zetgroep kan niet worden verwijderd.	Het apparaat is niet op de juiste wijze op 'Standby' gezet.	Zet de standby-knop op 'Standby'.
	De lekbak is niet verwijderd.	Verwijder de lekbak.
	De zetgroep is niet juist geplaatst.	Sluit de deur en zet het apparaat op 'Aan'. De zetgroep keert automatisch terug naar de juiste positie.
Het apparaat maakt een vreemd geluid (niet als normaal).	De zetgroep en boiler uitloop zijn vuil.	Reinig de boiler uitloop en alle onderdelen van de zetgroep. Smeer de O-ringen met het smeervet.
Aan het eind van de ontkalkings- procedure vraagt het apparaat om een derde spoeling.	Tijdens de twee spoelcycli werd het waterreservoir niet gevuld tot het niveau MAX.	Volg de instructies die worden getoond op het display.
Uit de melkuitloop komt geen melk.	Het deksel van het melkreservoir is vuil.	Reinig alle onderdelen van het melkreservoir.

De melk bevat grote bellen en spuit uit de melkuitloop of er is weinig schuim.	De melk is niet koud genoeg of is niet mager of niet halfvol.	Gebruik magere of halfvolle melk op koelkasttemperatuur (circa 5 °C). Probeer een ander merk melk als u niet tevreden bent over het resultaat.
	De instelknop voor melkschuim is onjuist afgesteld.	Stel de instelknop voor melkschuim juist af.
	Het deksel van het melkreservoir of de instelknop voor melkschuim is vuil.	Reinig alle onderdelen van het melkreservoir.
	Het mondstuk van heet water is vuil.	Reinig het mondstuk.

MILIEUASPECTEN

Verpakking en apparaat afdanken

Dit apparaat is gemaakt van duurzame materialen. Het apparaat moet aan het einde van zijn levensduur op verantwoorde wijze worden afgedankt. Informeer bij de plaatselijke autoriteiten hoe u dit kunt doen.

De verpakking van het apparaat is recyclebaar. Mogelijk zijn de volgende materialen gebruikt:

- Karton.
- Polyethyleenfolie (PE).
- CFC-vrij polystyreen (hard PS-schuim).

Deze materialen moeten op verantwoorde wijze en conform de overheidsvoorschriften worden afgedankt.

Het apparaat is gemarkeerd met een vuilnisbaksymbool met een kruis erdoor om u erop te wijzen dat elektrische huishoudelijke apparaten afzonderlijk moeten worden afgedankt. Dit houdt in dat het apparaat aan het einde van zijn levensduur niet met het gewone huisvuil mag worden meegegeven. Het apparaat moet naar een speciale gemeentelijke afvalverwerkingslocatie voor gescheiden afval worden gebracht of naar een dealer die deze service verleent.



Negatieve gevolgen voor mens en milieu worden voorkomen door huishoudelijke apparaten apart in te zamelen en op de juiste wijze af te danken. Dit zorgt ervoor dat de materialen waaruit het apparaat

bestaat, kunnen worden teruggewonnen en aanzienlijke besparingen op energie en grondstoffen kunnen worden gerealiseerd.

Verklaring van conformiteit



Wij verklaren dat onze producten voldoen aan de van toepassing zijnde Europese richtlijnen, verordeningen en voorschriften, evenals aan de eisen die staan beschreven in de normen waarnaar wordt verwezen.



Het typeplaatje bevindt zich aan de zijkant van het apparaat.

Houd het volledige typenummer bij de hand als u contact opneemt met de serviceafdeling.

U vindt de adressen en telefoonnummers van de serviceorganisatie op de garantiekaart.

ATAG



569952