

ATAG VA98211QT

Gebruiksaanwijzing

Vaatwasser

ATAG VA98211QT

Geachte ATAG klant,

Wij hopen dat u deze nieuwe machine vele jaren zult gebruiken.

De machine heeft een groot aantal functies. Om optimaal profijt van deze functies te hebben, raden wij u aan de bedieningshandleiding te lezen voordat u de machine gaat gebruiken. De bedieningshandleiding bevat ook informatie over hoe u het milieu kunt beschermen.

ATAG

Inhoudsopgave

Bedieningspaneel	2	Problemen verhelpen	15
Veiligheidsinstructies	3	Informatie voor testinstituut	18
Voor de eerste afwas	4	Technische informatie	19
Inruimen van de vaatwasser	5	Installatie	20
Vaatwasser gebruiken	7	Service	21
Instellingen	10	Programmatabel	22
Onderhoud en reiniging	13	Notities	23

Bedieningspaneel

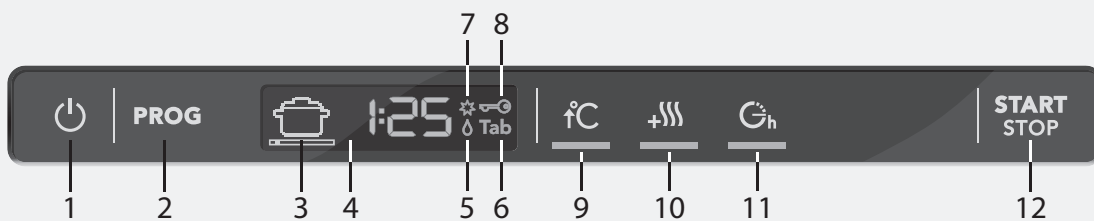

1 Aan-/standby-modus	5 Spoelglansmiddelindicator	9 Hoge temperatuur
2 Programmakiezer	6 TAB (3-in-1 / alles-in-één vaatwas- middel)	10 Lang drogen
3 Programmasymbool	7 Zoutindicator	11 Uitgestelde start
4 Display	8 Kinderslot (knopblokkering)	12 Start/Stop

Het paneel is voorzien van aanraaktoetsen met hoorbare feedback (zie het hoofdstuk Instellingen).

LET OP!

- Twee minuten nadat de laatste toets is ingedrukt, schakelt de paneelverlichting over op de energiebesparende stand. Sluit de deur en open deze weer of druk de Aan-/standby-knop in om het paneel weer te activeren.

Veiligheidsinstructies

Algemeen

- Lees de Gebruiksaanwijzing en bewaar deze op een veilige plaats.
- Gebruik de vaatwasser nooit voor enig ander doel dan in deze bedieningshandleiding omschreven is.
- Laad de vaatwasserdeur of de korven uitsluitend met vaat.
- Laat de deur van de vaatwasser nooit open staan om struikelen te voorkomen.
- Gebruik alleen vaatwasmiddelen voor de vaatwasser!
- Deze machine kan worden gebruikt door kinderen vanaf 8 jaar en door mensen met verminderde fysieke capaciteiten, mentale vermogens, geheugenverlies of gebrek aan ervaring en kennis. Deze mensen moeten onder toezicht staan wanneer ze de machine gebruiken of moeten instructies krijgen over het gebruik van de machine en begrijpen welke risico's zich kunnen voordoen. Schoonmaken van de machine mag niet worden uitgevoerd door kinderen die niet onder toezicht staan.
- Houd kinderen onder toezicht om ervoor te zorgen dat ze niet met de vaatwasser spelen.
- Beschadigde netvoedingskabels mogen uitsluitend worden vervangen door een gekwalificeerde elektromonteur.
- Deze vaatwasser is bestemd voor huishoudelijk of daarmee vergelijkbaar gebruik, zoals:
 - in keukens (voor personeel) in winkels, kantoren en andere werkomgevingen.
 - boerderijen.
 - voor gasten in hotels, motels en andere overnachtingsgelegenheden.
 - bed & breakfast-hotels.
- Plaats nooit serviesgoed met oplosmiddelresten in de vaatwasser, want hierdoor ontstaat er risico op ontploffing. Daarnaast mag er geen vaat met as, was of smeermiddelen in de vaatwasser worden afgewassen.

WAARSCHUWING!

Messen en andere voorwerpen met scherpe punten moeten ofwel met de punten naar beneden in de bestekmand worden geplaatst ofwel horizontaal in andere korven.

Installatie

Zie het hoofdstuk Installatie.

Kindveiligheid

- U dient altijd de deur te sluiten en het programma onmiddellijk te starten zodra u het vaatwasmiddel heeft toegevoegd.
- Houd kinderen uit de buurt van de vaatwasser wanneer de deur open is. Er kan nog vaatwasmiddel in de machine zitten!
- Laat kinderen niet met de vaatwasser spelen of deze gebruiken. Wees vooral alert wanneer de deur open is.

WAARSCHUWING!

Kinderen moeten onder toezicht blijven – vaatwasmiddel is bijtend!

Bewaar vaatwasmiddel en spoelglansmiddel buiten bereik van kinderen! Als iemand vaatwasmiddel inslikt, laat deze persoon dan onmiddellijk een of twee glazen melk of water drinken. Laat de persoon niet overgeven. Waarschuw een arts! Als iemand wasmiddel in de ogen krijgt, spoel dan met ruim water (gedurende minimaal 15 minuten).

Inschakelen kinderslot op toetsenbediening (knopblokkering)

U kunt het kinderslot (knopblokkering) inschakelen om te voorkomen dat kinderen de vaatwasser aanzetten (zie het hoofdstuk Instellingen).

Winteropslag/Transport

- Bewaar de vaatwasser op een plek waar de temperatuur boven het vriespunt blijft.
- Vermijd transport over grote afstanden in zeer koude weersomstandigheden.
- Verplaats de vaatwasser rechtop of liggend op de achterzijde.

Overloopbeveiliging

De overloopbeveiliging pompt water naar buiten en sluit de wattertoevoer af wanneer het waterniveau van de vaatwasser boven het normale niveau stijgt. Indien de overloopbeveiliging geactiveerd wordt, sluit dan de wattertoevoer af en bel de servicedienst.

Reiniging

Wanneer u de rand rond de deur reinigt, gebruik dan enkel een licht vochtige doek. Spuit geen water rond de deurrand! Het vocht kan in het slot dringen, dat elektrische onderdelen bevat.

Verpakkingsmateriaal

Gelieve verpakkingsmateriaal te sorteren overeenkomstig de plaatselijke voorschriften.

Verwijdering

- Wanneer de vaatwasser het eind van zijn levensduur heeft bereikt en moet worden verwijderd, moet de vaatwasser onmiddellijk onbruikbaar worden gemaakt. Trek de voedingskabel uit en knip deze zo kort mogelijk af.
- De vaatwasser is gemaakt en gelabeld voor recycling.
- Neem contact op met de plaatselijke autoriteiten voor informatie over waar en hoe uw vaatwasser op correcte wijze kan worden gerecycled.

Voor de eerste afwas

Programmalijs

Bij sommige vaatwassers worden programmalijs in diverse talen geleverd. Maak de programmalijs in de gewenste taal vast aan de bovenzijde van de deur.

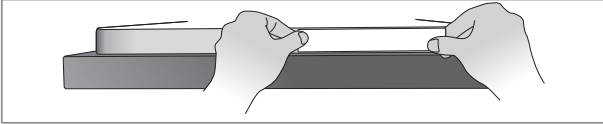

De waterontharder

Voor een goed afwasresultaat heeft de vaatwasser zacht water nodig (water met weinig mineralen). Hard water laat een witte laag op de afwas en de vaatwasser achter.

Waterhardheid wordt weergegeven in de volgende schalen: De Duitse schaal voor waterhardheid (°dH) en de Franse schaal voor waterhardheid (°fH). Een watertoevoer met een waterhardheid van meer dan 6°dH (9°fH) moet onthard worden. Dit gaat automatisch met behulp van de ingebouwde waterontharder. Om de ontharder optimaal te laten werken, moet deze worden ingesteld op de waterhardheid.

Neem contact op met uw plaatselijke waterleidingbedrijf voor informatie over de waterhardheid of meet de waterhardheid met de bijgeleverde teststrip. Nadat u de waterontharder heeft geseerd, kunt u uitgaan van de doseringen vaatwasmiddel en spoelglansmiddel voor zacht water.

Het juiste gebruik van de teststrip:

- 1 Zet de kraan aan en laat het water een minuutje stromen.
- 2 Vul een glas met koud water.
- 3 Haal de teststrip uit de verpakking.
- 4 Doop de teststrip ca. 1 seconde in het water.
- 5 Wacht 1 minuut. Vergelijk de kleuren op de vierkantjes met de waterhardheidstabel.

Teststrip	°dH	°fH
4 groen □□□□	<3	<5
1 rood ■□□□	>4	>7
2 rood ■■□□	>8	>15
3 rood ■■■□	>14	>25
4 rood ■■■■	>21	>38

Waterontharder afstellen

In het gedeelte Instellingen op pagina 12 staat de procedure voor het instellen van de waterontharder beschreven. Vergeet niet om zout in het zoutreservoir te doen nadat u de waterontharder heeft ingesteld.

Zout bijvullen

Voordat u een vaatwasser gaat gebruiken met een waterontharder, moet u het zoutbakje met zout vullen. Gebruik grofkorrelig zout of een speciaal zout voor vaatwassers.

! WAARSCHUWING!

Vul het zout bij net voordat u een programma draait. Ter voorkoming van roestvlekken moet de vaatwasser onmiddellijk na het bijvullen van zout worden doorgespoeld.

Nooit vaatwasmiddel in het zoutbakje doen. Dit zal de waterontharder onherstelbaar beschadigen!

Ga de eerste keer als volgt te werk:

- 1 Draai de deksel los zoals afgebeeld.
- 2 Plaats de bij de vaatwasser geleverde trechter in het vulgat van het zoutvak. Giet allereerst ongeveer 1 l water naar binnen.
- 3 Voeg vervolgens zout toe, maximaal 1,5 kg, totdat het vak vol is.
- 4 Veeg overtollig zout weg, zodat de deksel weer stevig kan worden vastgedraaid.
- 5 Draai een programma om ervoor te zorgen dat al het eventuele zout uit de vaatwasser wordt gespoeld.

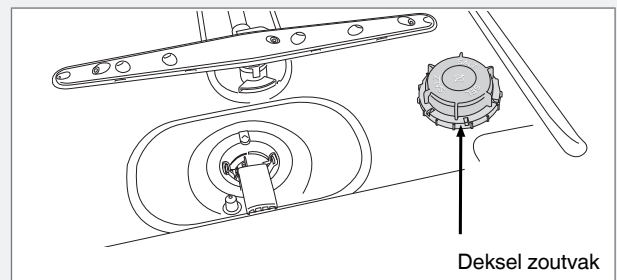

Vulindicator zout

Wanneer het zout moet worden bijgevuld, gaat het bovenstaande symbool op het display branden.

Wanneer het zout bijna op is, schroeft u de dop open en vult u het zoutvak met zout. Alleen de eerste maal is water nodig! Veeg schoon en draai dicht. Draai een programma om ervoor te zorgen dat al het eventuele zout uit de vaatwasser wordt gespoeld.

LET OP!

Na het bijvullen, kan het enige tijd duren voordat het symbool weer uitgaat.

Spoelglansmiddel bijvullen

Drogen gaat sneller en met een beter resultaat als u spoelglansmiddel gebruikt. U krijgt ook een beter afwasresultaat met een heldere en vlekkeloze vaat.

- 1 Open het deksel van het spoelglansmiddelvakje.
- 2 Vul voorzichtig spoelglansmiddel bij. Vul het spoelglansmiddel slechts bij tot het aangegeven niveau **max**.
- 3 Veeg eventueel gemorste resten spoelglansmiddel rond het vakje weg.
- 4 Doe de deksel stevig dicht.

Inruimen van de vaatwasser

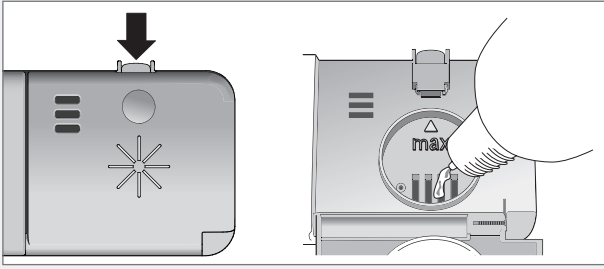

Vulindicator spoelglansmiddel

Wanneer het spoelglansmiddel moet worden bijgevuld, gaat het bovenstaande symbool op het display branden.

LET OP!

Na het bijvullen, kan het enige tijd duren voordat het symbool weer uitgaat.

Dosering spoelglansmiddel instellen

Het hoofdstuk Instellingen beschrijft het instellen van de dosering van het spoelglansmiddel. Reservoir voor spoelglansmiddel kan worden ingesteld van **E**: □ (Uit) tot **E**: **E** (Hoge dosering). (Fabrieksinstellingen: **E**: **S**)

Verhoog de dosering spoelglansmiddel:

- Als er watervlekken op het serviesgoed zitten.

Verlaag de dosering spoelglansmiddel:

- Als er een kleverige witte of blauwe film op het serviesgoed zit.
- Als er strepen op het serviesgoed zitten.
- Opeenhoping van schuim. Als u zeer zacht water heeft, kunt u het spoelglansmiddel verdunnen met 50:50 water.

Economisch vaatwassen

Draai de vaatwasprogramma's uitsluitend bij volledige lading

Wacht met het starten van een programma totdat de vaatwasser vol is, zo bespaart u energie. Gebruik het Afspoelen programma om de vaat te spoelen en te ontdoen van nare geurtjes terwijl u wacht tot de vaatwasser helemaal vol is.

Draai de programma's op een lagere temperatuur

Indien de vaat slechts licht vervuild is, kunt u voor sommige programma's een lagere temperatuur selecteren. Zie ook het hoofdstuk Keuzeopties in het gedeelte Vaatwasser gebruiken.

Spoel niet af met stromend water

Verwijder alleen even de grote voedselresten voordat u de vaatwasser laadt.

Kies een groen vaatwasmiddel

Lees de milieuverklaring op de verpakking!

Aansluiten op koud water...

Indien u olie of elektriciteit gebruikt om uw huis te verwarmen.

Aansluiten op warm water (max. 70 °C)

Indien u stadsverwarming, zonne-energie of geothermische energie gebruikt om uw huis te verwarmen. Met een aansluiting op warm water kunt u de programmatijden verkorten en het elektriciteitsverbruik van de vaatwasser verlagen.

Breekbare vaat

Sommig serviesgoed is niet vaatwasserbestendig. Dit kan diverse oorzaken hebben. Sommige materialen kunnen niet tegen de hoge temperatuur, andere kunnen door het vaatwasmiddel beschadigd worden.

Breekbare decoratie

Porselein met decoraties op het glazuur (het voorwerp voelt ruw aan) mag niet in de vaatwasser worden afgewassen.

Kristal/glas

Plaats de voorwerpen zo dat ze elkaar niet raken tijdens het wassen. Gebruik een kort programma met de laagst mogelijke wastemperatuur. Selecteer Kort drogen. Antieke en zeer kwetsbare voorwerpen mogen niet in een vaatwasser worden afgewassen.

Op glazen die op hoge temperaturen worden afgewassen in een vaatwasser, ontstaat na verloop van tijd een grijze waas, die niet verwijderd kan worden. Was mooie glazen daarom op een lage temperatuur met slechts een klein beetje vaatwasmiddel.

Zilver

Zilveren en roestvrijstalen voorwerpen mogen niet in contact met elkaar komen, omdat het zilver daardoor kan verkleuren.

Bestek met gelijmde handvaten

Sommige lijmsoorten zijn niet vaatwasserbestendig. De handvaten kunnen dan losraken.

Hout

Houten voorwerpen mogen alleen in de vaatwasser worden afgewassen wanneer ze als vaatwasserbestendig zijn geëtiketteerd.

Aluminium

Aluminium kan zijn glans verliezen als het in een vaatwasser wordt afgewassen. Aluminium pannen van goede kwaliteit kunnen echter wel in een vaatwasser worden afgewassen, ook al zullen ze iets van hun glans verliezen.

Plastic voorwerpen

Was geen plastic voorwerpen af, die niet bestand zijn tegen hoge temperaturen.

De korven van de vaatwasser

De vaatwasser is voorzien van een bovenkorf en een onderkorf met een bestekmand.

Het uiterlijk van de korven kan variëren, afhankelijk van de uitvoering van de vaatwasser.

Bovenkorf

Zet glazen, kopjes, schalen, kleine borden en schotels in de bovenkorf. Zorg dat alle vuile oppervlakken naar binnen en naar beneden wijzen! Wijneglazen worden op het wijnglazenrek geplaatst en messen in de messenhouder aan de rechterkant (indien aanwezig).

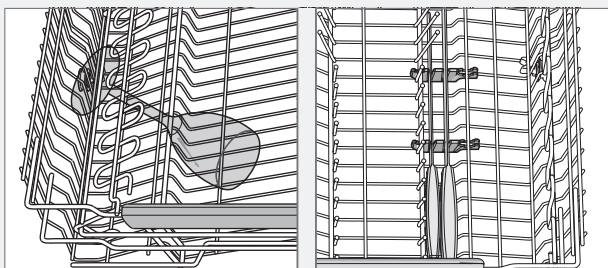
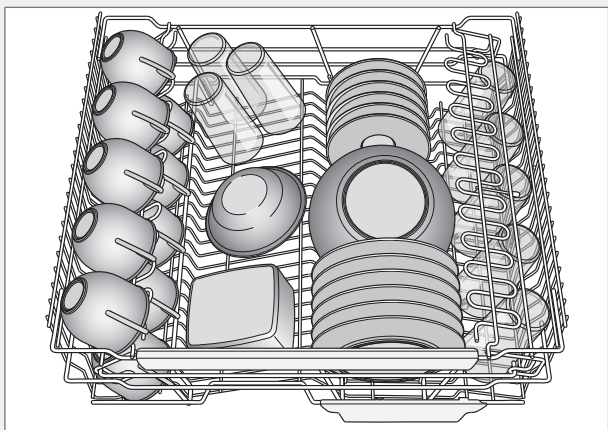

Omhoogbrengen van de bovenste korf

- 1 Trek de bovenste korf naar voren.
- 2 Pak de bovenste korf aan beide kanten beet en breng deze omhoog.

Omlaagbrengen van de bovenste korf

- 1 Trek de bovenste korf naar voren.
- 2 Trek de beide grendels aan weerszijden uit om de bovenste korf omlaag te brengen.

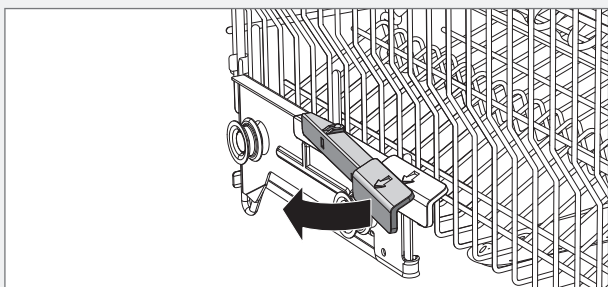

Onderkorf

Plaats borden, dessertborden, schalen, pannen en bestek (in de messenkorf) in de onderste korf.

Plaats potten en pannen rechts achterin de onderste korf om optimaal gebruik te maken van de afwasprestaties van het achterste spuitmondstuk, deze is bedoeld voor dit soort afwas.

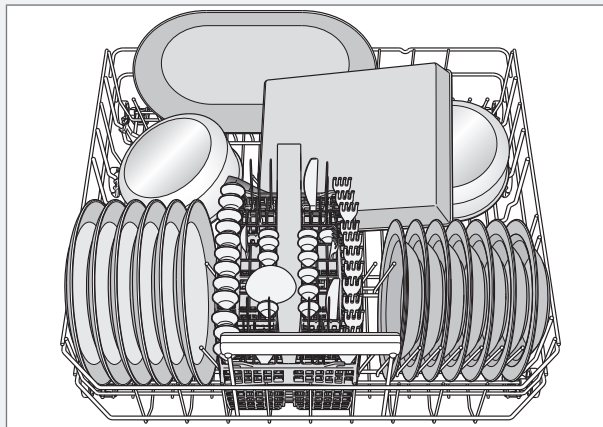

Neerklapbare pennen

Klap de neerklapbare pennen (bordensteunen) neer bij het afwassen van pannen. Voordat u hun positie gaat veranderen, moet u de neerklapbare pennen los maken door de grendel naar binnen te duwen.

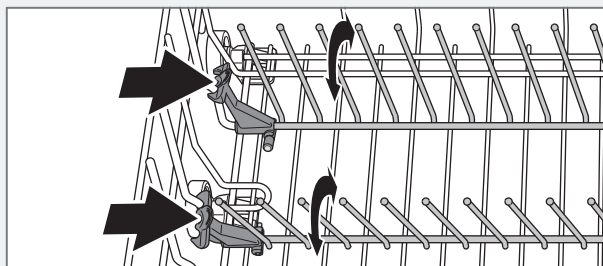

Grote borden wassen

Verplaats de neerklapbare pennen en bevestigingen om de afstand tussen de rijen met pennen te vergroten en zo de onderkorf geschikt te maken voor borden met een diameter groter dan 25 cm.

Bestekmand

Plaats het bestek met de handvatten naar beneden, behalve messen, en verdeel het bestek zo goed mogelijk. Zorg ervoor dat lepels niet in elkaar vallen.

De bestekmand wordt bij voorkeur midden voorin de onderkorf geplaatst om optimaal gebruik te maken van de afwasprestaties van het unieke spuitmondstuk dat is bedoeld voor de bestekmand.

⚠ WAARSCHUWING!

Messen en andere voorwerpen met scherpe punten moeten ofwel met de punten naar beneden in de bestekmand worden geplaatst ofwel horizontaal in andere korven.

Neerklapbaar gedeelte voor kleine voorwerpen

De bestekmand heeft een neerklapbaar gedeelte in het midden voor kleine of smalle voorwerpen, zoals hulpstukken van elektrische mixers.

Vaatwasser gebruiken

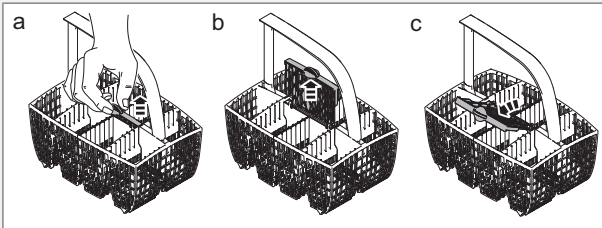

Bestekkorf met deksel

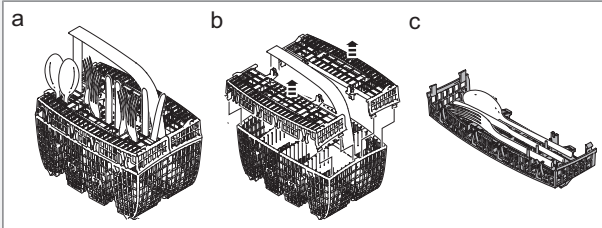

Plaatsing deksel bestekkorf (in bovenste korf)

Het deksel van de bestekkorf kan worden verwijderd en bijvoorbeeld als een extra bestekkorf in de bovenste korf worden gebruikt (zie onderstaand).

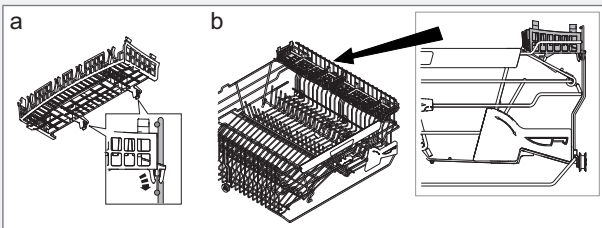

LET OP!

Controleer dat de sproeiarmen vrij kunnen draaien.

Voeg vaatwasmiddel toe

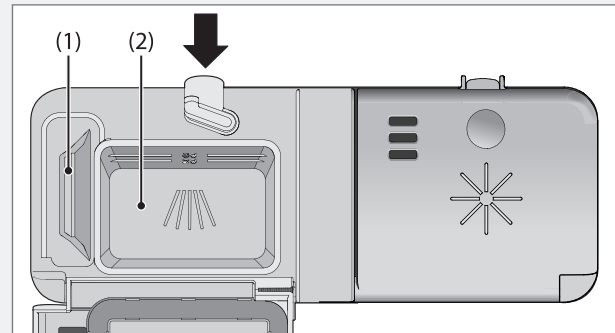

- 1 Voorwasmiddelbakje
- 2 Hoofdwasmiddelbakje

De hoeveelheid toe te voegen vaatwasmiddel hangt af van de waterhardheid.

Houd u aan de aanwijzingen op de verpakking van het vaatwasmiddel. Deze vaatwasser bevat een waterontharder, dus gebruik een dosering vaatwasmiddel en spoelglansmiddel die geschikt is voor zacht water.

Te veel vaatwasmiddel kan leiden tot minder effectief afwassen en is ook belastender voor het milieu.

Doe het vaatwasmiddel in het zeepbakje. Er is een bakje voor de voorwas en een ander bakje voor de hoofdwash. Indien u zowel vloeibaar als poeder gebruikt, doseer dan een kleine hoeveelheid in het voorwasbakje. Neem contact op met de wasmiddelfabrikant als u vragen heeft over het vaatwasmiddel.

⚠ WAARSCHUWING!

Kinderen moeten onder toezicht blijven – vaatwasmiddel is bijtend!

LET OP!

Gebruik alleen vaatwasmiddelen voor de vaatwasser! Afwasmiddel mag niet gebruikt worden, omdat het daarbij gevormde schuim een effectieve werking van de vaatwasser belemmert.

Vaatwastabletten

Breek de tablet in twee stukken als het deksel van het vak moeilijk dicht gaat. Als het deksel te strak zit en niet correct open kan gaan, is het mogelijk dat de afgifte van het vaatwasmiddel niet correct plaatsvindt.

LET OP!

Het gebruik van vaatwastabletten wordt niet aangeraden voor korte programma's (korter dan 75 minuten). Gebruik daarvoor liever poeder of een vloeibaar vaatwasmiddel.

3-in-1/alles-in-één vaatwasmiddel

Lees de aanwijzingen voor deze producten aandachtig door. Mocht er nog iets onduidelijk zijn, neem dan contact op met de fabrikant van het reinigingsmiddel.

Hoofdstuk Instellingen beschrijft hoe u TAB (3-in-1/alles-in-één vaatwasmiddel) activeert. Let op dat het zout in het zoutreservoir moet worden gedaan. Wanneer u niet tevreden bent met de afwas- of droogresultaten, dient u de instelling TAB (3-in-1/alles-in-één vaatwasmiddel) te deactiveren en zout, vaatwasmiddel

en spoelglansmiddel bij te vullen. Zie hoofdstuk Voor de eerste afwas.

Aan-/standby-modus

Druk de Aan-/Stand-byknop in en houd ingedrukt tot het display oplicht.

Programmakeuze

Druk een of meerdere keren op de programmakiezer totdat het symbool voor het door u gewenste programma op het display weergegeven wordt.

Auto **Auto programma**

De vaatwasser kan meten hoe vervuild de vaat is en stelt het waterverbruik en de temperatuur daarop af. Wanneer de vaatwasser pas is geïnstalleerd, moet het programma vijfmaal worden gedraaid voordat het afstellen compleet is en de beste resultaten oplevert.



Intensief programma

Programma voor zeer vuile vaat zoals pannen, braadpannen en ovenschalen. Als er na deze vaat nog ruimte over is in de vaatwasser, kunt u borden en dergelijke toevoegen.



Normaal programma

Krachtig programma voor dagelijks gebruik dat ook opgedroogde etensresten verwijdert, maar niet geschikt is voor de verbrande etensresten op bijvoorbeeld ovenschalen. Dit programma levert een maximaal spoeeffect en duurt langer dan Dagelijks programma.



Dagelijks programma

Dit is ook een efficiënt programma voor dagelijks gebruik dat ook licht opgedroogde etensresten verwijdert, maar is niet geschikt voor de verbrande etensresten op bijvoorbeeld ovenschalen.



Kort programma

Dit programma wordt gebruikt voor licht vuile glazen en serviesgoed, bijvoorbeeld koffiekopjes.

Hyg **Hygiënevaat**

Dit programma is ideaal wanneer er hoge eisen aan de hygiëne worden gesteld, denk aan zuigflessen en snijplanken. De temperatuur is zowel in de hoofdwas als in de laatste spoeling hoog.



Kwetsbare vaat

Als de vaat niet erg vuil is, kunt u kiezen voor Kwetsbare vaat. Dit programma is bedoeld voor glaswerk en porselein dat even tevoren gebruikt is en waarvoor dus geen krachtig programma nodig is.

Dit programma kan voor kwetsbare vaat gebruikt worden. Selecteer Kort drogen wanneer u extra voorzichtig wilt zijn. Zie ook het gedeelte Breekbare vaat in hoofdstuk Inruimen van de vaatwasser.

Eco **Eco programma**

Dit programma is bedoeld voor normaal vuile vaat en is het meest effectieve programma wat energie- en waterverbruik betreft.

De optie Hoge temperatuur moet worden gekozen om bij het programma te komen voor informatie op het energielabel.



Bovenkorf

Als er alleen kopjes en glazen in de bovenste korf staan, die moeten worden afgewassen, kunt u dit programma gebruiken. Licht vuile vaat kan ook in de onderste korf geplaatst worden.



Onderkorf

Als u alleen borden en bestek in de onderste korf wilt afwassen, kunt u dit programma gebruiken. Licht vuile vaat kan ook in de bovenste korf geplaatst worden.



Afspoelen

Dit programma wordt gebruikt om serviesgoed te spoelen terwijl u wacht tot de vaatwasser helemaal vol is.

Keuzeopties

Om een optie te kiezen, drukt u op één van de optieknoppen. Het veld onder de knop licht op als deze optie geactiveerd wordt. De beschikbare opties hangen af van het gekozen programma. Wanneer u het programma heeft opgestart, worden de door u gekozen opties opgeslagen voor de volgende keer dat u hetzelfde programma wilt gebruiken. Een uitzondering is de optie Uitgestelde start.



Hoge temperatuur

Activeer deze optie voor betere vaatwasresultaten. De machine maakt dan gebruik van een hogere temperatuur voor de hoofdwas.

Als u de lagere temperatuur wilt gebruiken, druk dan opnieuw totdat het veld onder de knop wordt uitgeschakeld.

U kunt de temperatuur als volgt variëren:



Intensief programma: 60 °C / 70 °C



Normaal programma: 60 °C / 65 °C



Dagelijks programma: 60 °C / 65 °C



Kort programma: 30 °C / 60 °C



Kwetsbare vaat: 40 °C / 50 °C



Eco Eco programma: 50 °C / 54 °C



Bovenkorf: 55 °C / 65 °C



Onderkorf: 55 °C / 65 °C



Lang drogen

Als u de optie Lang drogen activeert, wordt het droogresultaat verbeterd door een hogere temperatuur bij de laatste spoelbeurt en een langere droogfase. Hierdoor neemt het energieverbruik iets toe. Deze optie kan worden gebruikt bij alle programma's, behalve Afspoelen.

Indien u een programma met Kort drogen wilt, druk dan opnieuw totdat het veld onder de knop wordt uitgeschakeld.

Uitgestelde start

Als u Uitgestelde start kiest, zal de vaatwasser 1-24 uur nadat u op de knop Start/Stop hebt gedrukt, starten.

- 1 Druk eenmaal op de knop om Uitgestelde start te activeren. Druk meerdere keren op de knop of houd deze ingedrukt om het door u gewenste aantal uren in te stellen.
- 2 Druk op Start/Stop . De vaatwasser telt met hele uren af en start na de gekozen startvertraging.

Houd Start/Stop drie seconden ingedrukt als u de optie Uitgestelde start wilt annuleren.

LET OP!

Vergeet niet op de Start/Stop-toets te drukken om het programma te starten.

Vaatwasser starten

Druk op Start/Stop en houd ingedrukt tot op het display  (het deur open-symbool) wordt aangegeven. Dit betekent dat de vaatwasser klaar is om te starten. Sluit de deur goed, anders start de vaatwasser niet.

LET OP!

Als de machine niet start binnen 2 minuten nadat de laatste knop is ingedrukt, wordt op het display wederom het laatste uitgevoerde programma weergegeven.

Resterende tijd

Nadat u een programma en opties heeft geselecteerd, geeft het display aan hoe lang het programma de vorige keer duurde. De resterende tijd wordt geactualiseerd nadat het water voor de eindspoeling verwarmd is.

Dit kan per geval enigszins verschillen afhankelijk van de temperatuur van het instromende water, de hoeveelheid vaat, de omgevingstemperatuur en andere factoren.

LET OP!

Bij de eerste keer dat een programma wordt gebruikt, kan de weergegeven resterende tijd misleidend zijn, omdat de vaatwasser een schatting van de tijd maakt. Wanneer u het programma een tweede keer draait, zal de vaatwasser de resterende tijd berekenen op basis van de vorige duur van het programma.

Een programma stoppen of wijzigen

Als u van programma wilt veranderen nadat de vaatwasser gestart is, open dan de deur en houd de knop Start/Stop gedurende drie seconden ingedrukt. Gebruik meer vaatwasmiddel als de deksel van het vaatwasmiddeldoseerbakje open is gegaan. Kies vervolgens een ander programma, druk op Start/Stop en sluit de deur.

Wilt u meer vaat laden?

Open de deur. De vaatwasser stopt automatisch. Voeg meer vaat toe, sluit de deur en de vaatwasser gaat door met het programma.

Als de vaatwasser is uitgeschakeld met de Aan-/standby-knop of door een stroomstoring

Als het vaatwasprogramma niet voltooid was, gaat het onderbroken programma verder zodra de stroomtoevoer hersteld is.

LET OP!

Tijdens het drogen wordt het programma onderbroken indien de stroom wordt uitgeschakeld of de deur langer dan 2 minuten geopend blijft.

Nadat het programma is beëindigd

Zodra het programma beëindigd is en de deur geopend, verschijnt "End" op het display.

Aan het eind van het programma klinkt één kort signaal. Hoofdstuk Instellingen beschrijft hoe u deze functie kunt wijzigen.

Zodra de vaatwasser klaar is, verbruikt deze alleen nog standby-stroom.

Instellingen

Om het instellingenmenu te openen:



PROG +

1. Open eerst de deur. Schakel de vaatwasser uit met de Aan-/Standby-knop (ingedrukt houden). Laat de knop los.
2. Druk de Aan-/Stand-byknop in en houd ingedrukt tot het display oplicht.
3. Druk binnen vijf seconden op de programmakiezer en de knop Lang drogen en houd deze ingedrukt.
4. Laat de knoppen los wanneer  **SET** op het display wordt weergegeven.







TIPS!





Druk zorgvuldig op de symbolen om te voorkomen dat u per ongeluk een andere knop activeert. Probeer het nogmaals als u het instellingenmenu de eerste keer niet kunt openen.



U kunt nu de volgende instellingen veranderen:

Druk op de knop	Opties	Instellingen	Beschrijving
PROG	<ul style="list-style-type: none"> ☐ (Uit) 1 (Aan) 	Kinderslot (knopblokkering)	<p>U kunt het kinderslot (knopblokkering) inschakelen om te voorkomen dat kinderen de vaatwasser aanzetten.</p> <p>Druk tegelijkertijd op Hoge temperatuur en Lang drogen om de toetsvergrendeling tijdelijk te deactiveren wanneer u de vaatwasser wilt starten. De toetsvergrendeling wordt na 2 minuten automatisch weer ingeschakeld.</p> 
START STOP	Druk op Start/Stop om de ingestelde waarde op te slaan en verder te gaan naar de volgende instelling. Als u geen andere instellingen wilt wijzigen, houdt u Start/Stop ingedrukt om door het hele instellingenmenu te bladeren.		
PROG	<ul style="list-style-type: none"> ☐ (Uit) 1 (Laag) 2 3 4 (Hoog) 	Zoemervolume	De vaatwasser geeft een zoemtoon af bij het einde van een programma of bij een storing.
START STOP	Druk op Start/Stop om de ingestelde waarde op te slaan en verder te gaan naar de volgende instelling.		

Druk op de knop	Opties	Instellingen	Beschrijving
PROG 	⌘: 0 (Uit)	Werkingsvolume	Met dit geluid wordt elke ingedrukte toets bevestigd.
	⌘: 1 (Laag)		
	⌘: 2		
	⌘: 3		
	⌘: 4 (Hoog)		
START/STOP 	Druk op Start/Stop om de ingestelde waarde op te slaan en verder te gaan naar de volgende instelling.		
PROG 	⌘: 1 (Laag)	LCD-contrast	Voor het bijstellen van het contrast van het display op het paneel.
	⌘: 0		
	⌘: 1		
	⌘: 2		
	⌘: 3 (Hoog)		
START/STOP 	Druk op Start/Stop om de ingestelde waarde op te slaan en verder te gaan naar de volgende instelling.		
PROG 	⌘: 0 (Uit)	Spoelglansmiddel	Dosering spoelglansmiddel.
	⌘: 1 (Lage dosering)		
	⌘: 2		
	⌘: 3		
	⌘: 4		
	⌘: 5		
	⌘: 6 (Hoge dosering)		
START/STOP 	Druk op Start/Stop om de ingestelde waarde op te slaan en verder te gaan naar de volgende instelling.		

Druk op de knop	Opties	Instellingen	Beschrijving																																	
PROG 	<input type="checkbox"/> (Uit) <input checked="" type="checkbox"/> 1 (Aan)	TAB (3-in-1/alles-in-één vaatwasmiddel)	<p>U kunt deze instelling activeren, wanneer u 3-in-1/alles-in-één vaatwasmiddel gebruikt. De vaatwasprogramma's worden automatisch aangepast om iedere keer de best mogelijke afwas- en droogresultaten op te leveren. Wanneer u deze optie uitschakelt, gaat de vaatwasser terug naar normale functie voor alle programma's.</p> <p>Wanneer deze instelling actief is, is het niet nodig om spoelglansmiddel toe te voegen, omdat de dosering van het spoelglansmiddel met deze optie wordt uitgeschakeld. Het vermindert ook de hoeveelheid zout die aan de waterontharder wordt toegevoegd. Let op dat het zout in het zoutreservoir moet worden gedaan.</p> <div style="border: 1px solid black; padding: 5px; margin-top: 10px;"> <p>LET OP!</p> <p>Om goede vaatwasresultaten te kunnen behalen, is het essentieel om te controleren welk vaatwasmiddel of alles-in-één product het best aan uw wensen voldoet! Lees de instructies op de verpakking van het vaatwasmiddel zorgvuldig voor informatie over het gebruik. Houd u altijd aan de gebruiksaanwijzing of de informatie op de verpakking van het vaatwasmiddel!</p> </div>																																	
START STOP 	Druk op Start/Stop om de ingestelde waarde op te slaan en verder te gaan naar de volgende instelling.																																			
PROG 	<input type="checkbox"/> (Zacht water) <input checked="" type="checkbox"/> 1 <input type="checkbox"/> 2 <input type="checkbox"/> 3 <input type="checkbox"/> 4 <input type="checkbox"/> 5 <input type="checkbox"/> 6 <input type="checkbox"/> 7 <input type="checkbox"/> 8 <input type="checkbox"/> 9 (Hard water)	Waterhardheid	<p>Waterontharder afstellen. Lees de geschikte instelling af in de waterhardheidtabel hieronder.</p> <table border="1" style="width: 100%; text-align: center; border-collapse: collapse;"> <thead> <tr> <th>°dH</th> <th>°fH</th> <th></th> </tr> </thead> <tbody> <tr> <td>0-5</td> <td>0-9</td> <td><input type="checkbox"/> 0</td> </tr> <tr> <td>6-8</td> <td>10-14</td> <td><input type="checkbox"/> 1</td> </tr> <tr> <td>9-11</td> <td>15-20</td> <td><input type="checkbox"/> 2</td> </tr> <tr> <td>12-14</td> <td>21-25</td> <td><input type="checkbox"/> 3</td> </tr> <tr> <td>15-19</td> <td>26-34</td> <td><input type="checkbox"/> 4</td> </tr> <tr> <td>20-24</td> <td>35-43</td> <td><input type="checkbox"/> 5</td> </tr> <tr> <td>25-29</td> <td>44-52</td> <td><input type="checkbox"/> 6</td> </tr> <tr> <td>30-39</td> <td>53-70</td> <td><input type="checkbox"/> 7</td> </tr> <tr> <td>40-49</td> <td>71-88</td> <td><input type="checkbox"/> 8</td> </tr> <tr> <td>50+</td> <td>89+</td> <td><input type="checkbox"/> 9</td> </tr> </tbody> </table>	°dH	°fH		0-5	0-9	<input type="checkbox"/> 0	6-8	10-14	<input type="checkbox"/> 1	9-11	15-20	<input type="checkbox"/> 2	12-14	21-25	<input type="checkbox"/> 3	15-19	26-34	<input type="checkbox"/> 4	20-24	35-43	<input type="checkbox"/> 5	25-29	44-52	<input type="checkbox"/> 6	30-39	53-70	<input type="checkbox"/> 7	40-49	71-88	<input type="checkbox"/> 8	50+	89+	<input type="checkbox"/> 9
°dH	°fH																																			
0-5	0-9	<input type="checkbox"/> 0																																		
6-8	10-14	<input type="checkbox"/> 1																																		
9-11	15-20	<input type="checkbox"/> 2																																		
12-14	21-25	<input type="checkbox"/> 3																																		
15-19	26-34	<input type="checkbox"/> 4																																		
20-24	35-43	<input type="checkbox"/> 5																																		
25-29	44-52	<input type="checkbox"/> 6																																		
30-39	53-70	<input type="checkbox"/> 7																																		
40-49	71-88	<input type="checkbox"/> 8																																		
50+	89+	<input type="checkbox"/> 9																																		
START STOP 	Druk op Start/Stop om het instellingenmenu te verlaten.																																			

Onderhoud en reiniging

Groffilter

Het groffilter houdt grotere voedselresten tegen, die niet door de afvoerpomp kunnen. Leeg indien nodig het groffilter.

- 1 Breng het groffilter met de hendel omhoog.
- 2 Leeg het groffilter. Denk eraan het filter terug te plaatsen!

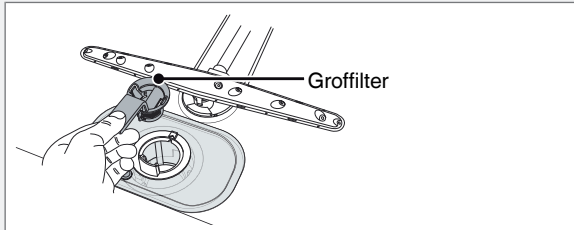

Fijnfilter

Resten die zich op het fijnfilter verzamelen, worden automatisch bij iedere afwasbeurt weggespoeld. Daarnaast moeten echter zowel het fijnfilter als het bijbehorende leidingdeel enkele malen per jaar gereinigd worden.

- 1 Draai de hendel eenmaal linksom.

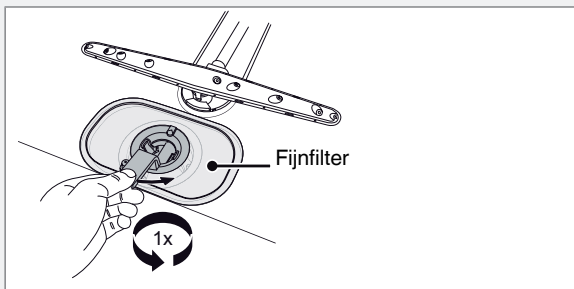

- 2 Breng het leidingdeel recht omhoog met de hendel. Haal het groffilter los om het leidingdeel te reinigen.
- 3 Verwijder en reinig het fijnfilter.
- 4 Plaats in omgekeerde volgorde terug. Zorg ervoor dat de randen goed aansluiten wanneer u het fijnfilter terugplaatst.

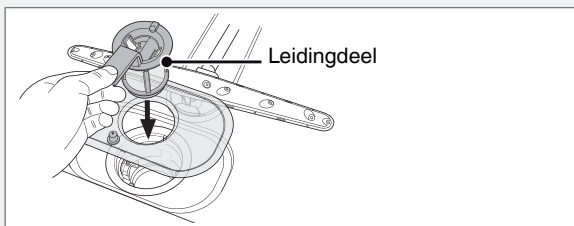

- 5 Vergrendel het filter op zijn plaats door de hendel rechtsom in de stopstand te draaien. De hendel dient recht uit de vaatwasser te steken.

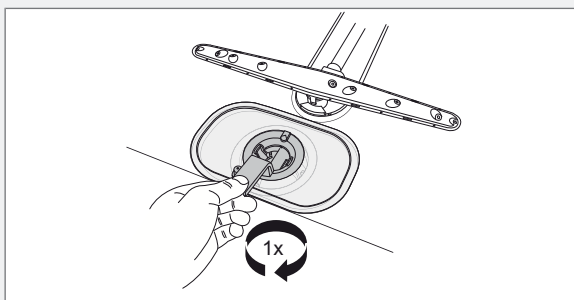

LET OP!

De vaatwasser mag niet worden gebruikt zonder dat de filters op hun plaats zitten!

Het resultaat van de vaatwasser kan afnemen als het groffilter verkeerd geplaatst is.

Afvoerpomp

U kunt de pomp bereiken vanaf de binnenkant van de vaatwasser.

- 1 Sluit de vaatwasser van de elektriciteit af door de stekker uit het wandstopcontact te trekken!
- 2 Verwijder het groffilter en leidingdeel.
- 3 Verwijder het kleine gele montagesstuk aan de linkerkant van de onderafvoer (zie onderstaande afbeelding).

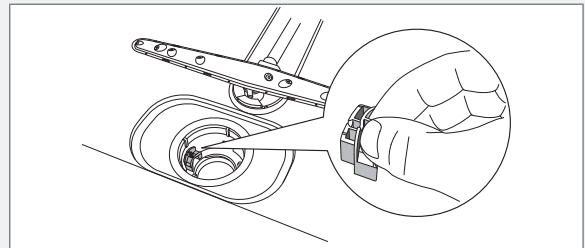

- 4 Door uw vinger in het gat te steken, kunt u het pomprotorblad draaien en zo eventueel vastzittende resten losmaken.

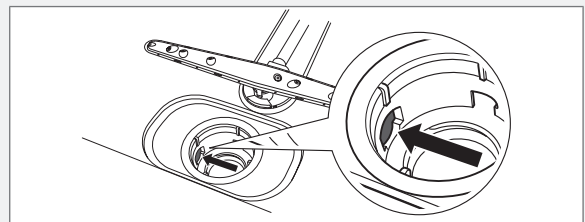

- 5 Plaats het montagesstuk en de filters terug.
- 6 Sluit de machine weer aan.
Wanneer de vaatwasser niet start en een zoemend geluid maakt, is de overloopbeveiliging geactiveerd.
 - Draai de waterkraan dicht.
 - Verwijder de stekker uit het stopcontact
 - Dan dient u contact op te nemen met de service-afdeling.

LET OP!

Vergeet niet om het montagesstuk weer terug te plaatsen.

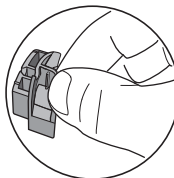

Sproeiarmen

Openingen en lagers kunnen soms verstopt raken. Verwijder mogelijk vuil met een pin of iets dergelijks. De sproeiarmen hebben ook gaten aan de onderzijde.

U kunt de sproeiarmen weghalen om het schoonmaken te vergemakkelijken. Denk er aan de om ze naderhand weer stevig aan te schroeven.

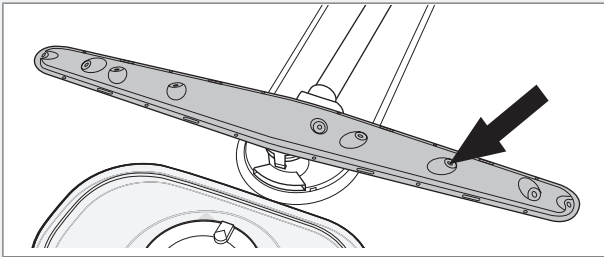

Onderste sproeiarm

- Trek de onderste sproeiarm recht omhoog om deze los te maken.

Bovenste sproeiarm

- Trek de bovenste korf naar voren.
- Draai de lagers van de sproeiarm tegen de klok in los, om de sproeiarm van de bovenkorf los te maken.

Deur

Wanneer u de rand van de deur reinigt, gebruik dan alleen een licht bevochtigde doek (indien nodig met een beetje schoonmaakmiddel).

! WAARSCHUWING!

Gebruik geen spuitbus of iets vergelijkbaars rondom de deurvergrendeling. Dit ter voorkoming dat water in de deurvergrendeling doordringt en in contact komt met de elektrische onderdelen.

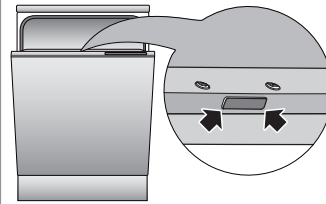

Kalkaanslag

De kuip van de vaatwasser is gemaakt van roestvrij staal en blijft door normaal gebruik schoon. Maar als u hard water heeft, kan er kalkaanslag in de vaatwasser optreden. Als dit gebeurt, draai dan het Normaal programma programma op hoge temperatuur en met twee eetlepels citroenzuur in het vaatwasmiddelvak (zonder vaat in de machine).

Bedieningspaneel



Houd de aanraaktoetsen schoon en vetvrij. Veeg ze af met een droge of enigszins vochtige doek. Gebruik nooit schoonmaakmiddelen, omdat deze krassen op het oppervlak kunnen veroorzaken. Gebruik de Aan-/Stand-byknop om de vaatwasser uit te schakelen voordat u de aanraaktoetsen schoonmaakt. Zo voorkomt u dat de knoppen per ongeluk worden geactiveerd.

Problemen verhelpen

Display	Type fout	Actie
F: 10	Te veel water	Dan dient u contact op te nemen met de service-afdeling.
F: 11	Storing waterafvoer	Zie "Er blijft water in de vaatwasser achter" in onderstaande tabel.
F: 12	Storing bij waterinlaat	Controleer of de waterkraan openstaat.
F:40	Lekkage inlaatventiel	Doe de kraan dicht en bel de servicedienst.

Zet de machine uit met behulp van de Aan-/Stand-byknop en zet deze vervolgens weer aan, zodat de foutmelding van het display verdwijnt.

Probleem	Mogelijke oorzaken	Actie
De vaat is niet schoon.	De sproeiarmen draaien niet.	Verwijder de armen en reinig deze. Controleer of de vaat de sproeiarmen niet blokkeert.
	Oud vaatwasmiddel. Vaatwasmiddel is een beperkt houdbaar product.	Vermijd grote verpakkingen.
	Onjuiste dosis vaatwasmiddel.	Doseer afhankelijk van de waterhardheid. Als u veel te veel of veel te weinig vaatwasmiddel gebruikt, zullen de vaatwasresultaten tegenvallen.
	Vaatwasprogramma te zwak.	Kies een hogere temperatuur of een krachtiger programma.
	Vaat onjuist geladen.	Bedek porselein niet met grote schalen of soortgelijke voorwerpen. Zet geen zeer hoge glazen in de hoeken van de korven.
	Glazen en kopjes zijn tijdens het programma omgevallen.	Plaats de vaat zodanig dat deze goed blijft staan.
	Het filter is niet correct geplaatst.	Draai het filter stevig vast. Zie het hoofdstuk Onderhoud en reiniging.
	Vlekken of waas op het serviesgoed.	De waterontharder lekt zout.
Onjuist ingestelde waterontharder.		Zie het hoofdstuk Instellingen.
Onjuiste dosering spoelglansmiddel.		Zie de hoofdstukken Voor de eerste afwas en Instellingen.
Zoutvak leeg.		Vul zout bij. Zie het hoofdstuk Voor de eerste afwas.
3-in-1/alles-in-één vaatwasmiddel wordt gebruikt en de instelling TAB (3-in-1/alles-in-één vaatwasmiddel) is geactiveerd.		Schakel de instelling TAB (3-in-1/alles-in-één vaatwasmiddel) uit en vul het zout en spoelglansmiddel bij.
Een te hoge temperatuur en/of te veel vaatwasmiddel kan intekeningen veroorzaken op kristal. Dit kan helaas niet verholpen, maar alleen voorkomen worden!		Was kristal af op een lage temperatuur en met een bescheiden dosis vaatwasmiddel. Neem contact op met de fabrikant van het vaatwasmiddel.

Probleem	Mogelijke oorzaken	Actie
Er zit een kleverige witte of blauwe film op het serviesgoed.	Dosering spoelglansmiddel te hoog.	Verlaag de dosering. Zie de hoofdstukken Voor de eerste afwas en Instellingen. Als u zeer zacht water heeft, is het wellicht aan te raden het spoelglansmiddel te verdunnen met 50:50 water.
Vlekken op roestvrij staal of zilver.	Bepaalde voedingsmiddelen zoals mosterd, mayonaise, citroen, azijn, zout en dressings kunnen vlekken veroorzaken op roestvrij staal als u ze te lang laat zitten.	Spoel deze soorten voedingsmiddelen af als u de vaatwasser niet onmiddellijk start. Waarom niet het Afspoelen programma gebruiken.
	Alle roestvrij stalen voorwerpen kunnen vlekken op zilveren voorwerpen veroorzaken, indien deze met elkaar in contact komen tijdens het vaatwassen. Aluminium kan ook vlekken op de vaat veroorzaken.	Zilveren en roestvrijstalen voorwerpen mogen niet met elkaar in contact komen tijdens het vaatwassen.
Vlekken na het wassen.	Lippenstift en thee kunnen moeilijk af te wassen zijn.	Gebruik een vaatwasmiddel met een bleekmiddel.
Ratelend geluid tijdens het vaatwassen.	De vaat is niet goed geladen of de sproeiarmen draaien niet.	Controleer of het serviesgoed stevig staat. Laat de sproeiarmen ronddraaien om te controleren of deze kunnen draaien.
De vaatwasser start niet.	De startknop Start/Stop is te kort ingedrukt.	Druk op Start/Stop en houd ingedrukt tot op het display   (het deur open-symbool) wordt aangegeven. Dit betekent dat de vaatwasser klaar is om te starten.
	De deur is niet goed gesloten.	Controleer dit.
	Er is een zekering/onderbreker geactiveerd.	Controleer dit.
	De stekker zit niet in het stopcontact.	Controleer dit.
	De waterkraan is dicht.	Controleer dit.
	Overloop/lekken.	Controleer dit.
	Er klinkt een zoemend geluid (de afvoerpomp) uit de vaatwasser, dat niet stopt wanneer de stroom wordt uitgezet met de Aan-/Standby-knop.	Draai de waterkraan dicht. Trek de stekker uit het stopcontact en bel de servicedienst.
	Let erop dat de optie Uitgestelde start niet wordt geselecteerd.	Houd Start/Stop drie seconden ingedrukt als u de optie Uitgestelde start wilt annuleren.
Er blijft water in de vaatwasser achter.	Verstopte afvoerslang.	Maak de afvoerslang los bij de aansluiting op de sifon van de gootsteen. Controleer of er geen vuil vastzit. Is het kegelvormige deel van de opening van de leiding afgesneden op een binnendiameter van ten minste 14 mm?
	Knik in de afvoerslang.	Controleer of er geen knikken of scherpe bochten in de slang zitten.
	De filters zijn verstopt.	Reinig het groffilter en het fijnfilter.
	Vuil in de afvoerpomp.	Reinig de afvoerpomp. Zie het hoofdstuk Onderhoud en reiniging.

Probleem	Mogelijke oorzaken	Actie
Vieze geur in de vaatwasser.	Vuil rond de afdichtingen en in de hoeken	Reinig met een afwasborstel en een weinig schuimend schoonmaakmiddel.
	Er zijn gedurende lange tijd programma's geselecteerd met een lage temperatuur.	Draai circa eenmaal per maand ook een programma met een hogere temperatuur.
De vaat is niet voldoende droog.	Droogvermogen te laag.	Activeer de optie Lang drogen.
	De vaatwasser is niet volledig geladen.	Laad de vaatwasser volledig.
	Spoelglansmiddel moet worden bijgevuld of de dosering is te laag ingesteld.	Vul spoelglansmiddel bij of verhoog de dosering spoelglansmiddel. Zie de hoofdstukken Voor de eerste afwas en Instellingen.
	3-in-1/alles-in-één vaatwasmiddel wordt gebruikt en de instelling TAB (3-in-1/alles-in-één vaatwasmiddel) is geactiveerd.	Schakel de instelling TAB (3-in-1/alles-in-één vaatwasmiddel) uit en vul het zout en spoelglansmiddel bij.
		Zet de deur een stukje open zodra het programma klaar is.
Deur gaat niet dicht.	De korven zijn niet juist geplaatst.	Controleer of de korven correct horizontaal zijn geplaatst.
		Controleer of de vaat niet zodanig geplaatst is dat de korven niet op hun plek zitten.
De aanraaktoetsen reageren niet als ze worden ingedrukt.	U hebt de aanraaktoetsen te snel na het openen van de deur ingedrukt.	Wacht even en probeer het dan nogmaals.
	Vuil op de aanraaktoetsen.	Veeg af met een droge of enigszins vochtige doek.
	 als dit symbool op het display verschijnt, staat de deur niet ver genoeg open.	Zet de deur verder open totdat het display oplicht. Of sluit de deur en wacht 30 seconden. Open de deur vervolgens weer.
	Kinderslot (knopblokkering) geactiveerd.	Zie het hoofdstuk Instellingen.

Informatie voor testinstituut

Energielabel

Europese teststandaard: EN 60436
 Aantal standaard plaatsinstellingen: 13
 Vaatwasprogramma's: Eco programma, Hoge temperatuur
 Aansluiting: Koud water 15 °C

Doseringen tijdens tests

Vaatwasmiddel: Conform EN 60436
 Voorwas: 7,5 gram
 Hoofdwass: 25 gram
 Spoelglansmiddel: Conform EN 60436
 Dosering spoelglansmiddel: 5

Laden van de vaatwasser

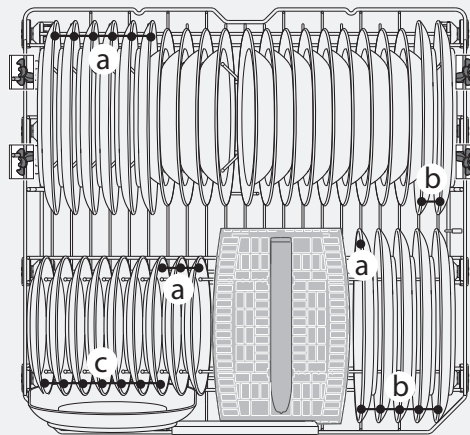
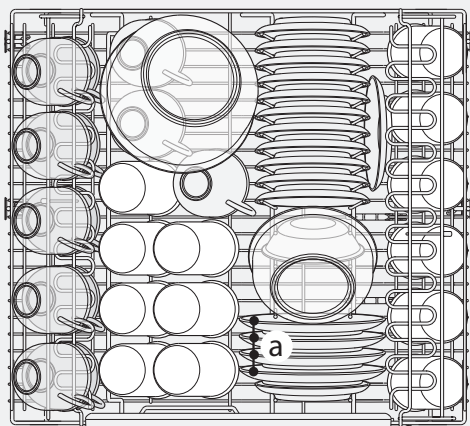

Controleer of de bovenkorf in de laagste stand staat. Zie ook het hoofdstuk Bovenkorf in het gedeelte Inruimen van de vaatwasser.

a ei **b** gehakt **c** spinazie

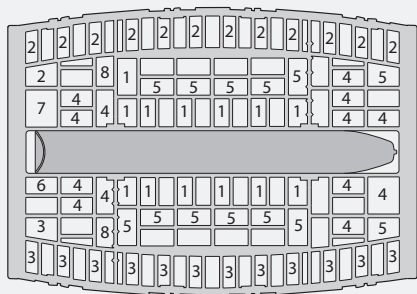

- 1 Theelepels
- 2 Dessertlepels
- 3 Soeplepels
- 4 Vorken
- 5 Messen
- 6 Serveerbestek - vork
- 7 Serveerbestek – juslepel
- 8 Serveerbestek - lepels

Het meten van het geluidsniveau

Testmethode voor geluidsmeting: IEC 60704-2-3

Mantel (inwendige afmetingen)¹⁾ w: 604 mm, h: 862 mm, d:570 mm

Front¹⁾ w: 600 mm, h: 772 mm (Aangebracht zoals beschreven in de installatiehandleiding.)

Plint¹⁾ Breedte: Inwendige afmetingen mantel, hoogte: 75 mm (in lijn met het front gemonteerd.)

Overige Volgens IEC 60704-2-3. Zie de installatiehandleiding voor de montage van accessoires.

¹⁾ Spaanplaat, 19 mm (densiteit 600-750 kg/m³)

Laden van de vaatwasser

Zie het gedeelte Energielabel.

Technische informatie

Informatie op energielabel

Informatieblad, conform Gedelegeerde Verordening (EU) nr. 1059/2010 van de Commissie.

ATAG

Modelbenaming:	VA98211QT
Aantal standaard plaatsinstellingen:	13 ¹⁾
Energie-efficiëntieklasse:	A+++
Jaarlijks energieverbruik(AE _C):	233 kWh per jaar ²⁾
Energieverbruik van de standaard reinigingscyclus(E _c):	0,82 kWh
Stroomverbruik	
Uit-modus (P _o):	0,49 W
Stand-bymodus (P _i):	0,49 W
Jaarlijks waterverbruik(AW _C):	2926 liter per jaar ³⁾
Droogefficiëntieklasse:	A ⁴⁾
Standaard programma:	Eco programma, Hoge temperatuur ⁵⁾
Programmatijd voor de standaard reinigingscyclus:	210 minuten
Duur van de stand-bymodus (T _i):	Oneindig
Geluidsniveau:	44 dB(A) re 1 pW
Constructie:	Ingebouwd product

1) *Conform standaard, EN 50242.*

2) *Op basis van 280 standaard reinigingscycli met een koudwateraansluiting en verbruik overeenkomstig de energiebesparende modus. Het daadwerkelijke energieverbruik hangt af van hoe de machine wordt gebruikt.*

3) *Op basis van 280 standaard reinigingscycli. Het daadwerkelijke waterverbruik hangt af van hoe de machine wordt gebruikt.*

4) *Op een schaal van G (minst efficiënt) tot A (meest efficiënt).*

5) *Dit vaatwasprogramma is de standaard reinigingscyclus die wordt gebruikt voor de informatie op het energielabel. Het programma is bedoeld voor normaal vuile vaat en is het meest effectieve programma wat energie- en waterverbruik betreft.*

Technische gegevens

Hoogte:	857-912 mm
Breedte:	596 mm
Diepte:	559 mm
Gewicht:	53 kg ¹⁾
Waterdruk:	0,03-1,0 MPa 0,3-10 kp/cm ² 3-100 N/cm ²
Elektrische aansluiting:	Zie typeplaatje.
Nominaal vermogen:	Zie typeplaatje.

1) *Het gewicht kan verschillen door verschillen in de specificatie.*

Installatie

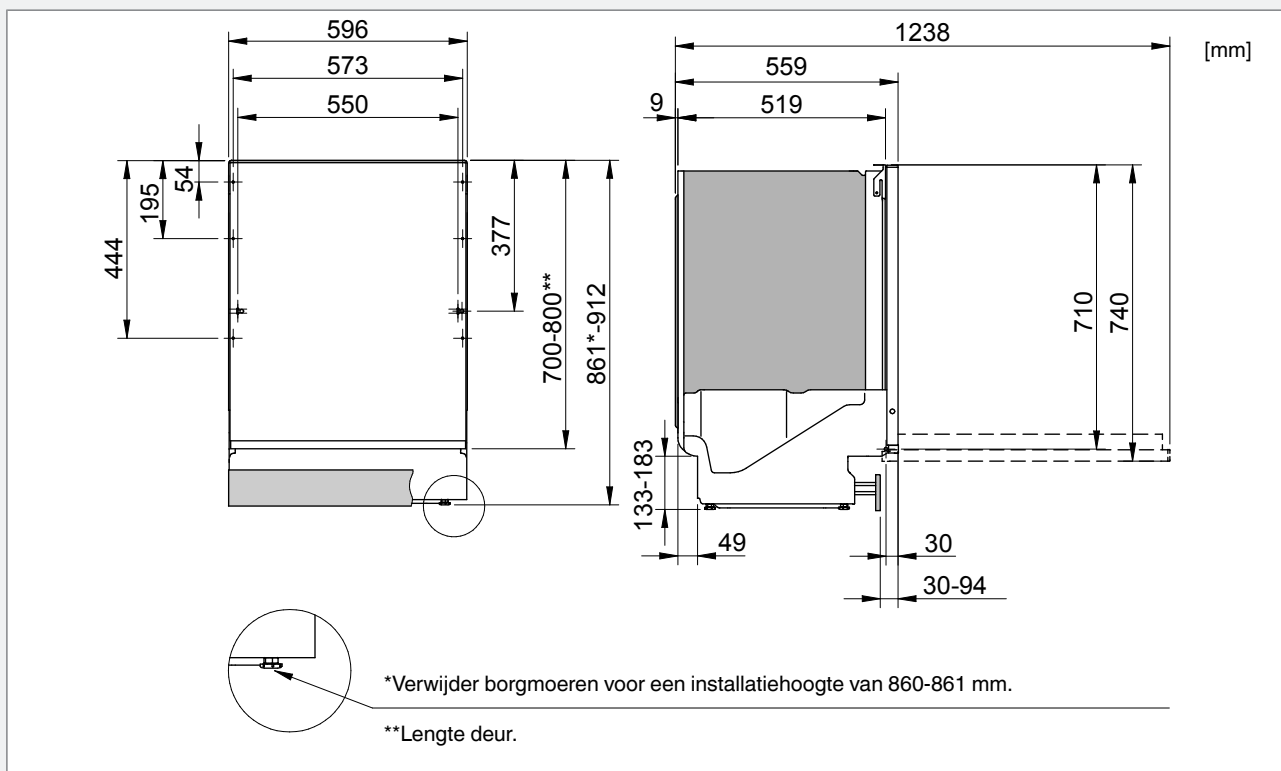

Het is belangrijk dat u de onderstaande instructies en aanwijzingen goed doorleest en opvolgt. Voer de installatie en aansluiting uit volgens de afzonderlijke installatiehandleiding.

Veiligheidsinstructies

- Aansluitingen op elektriciteit, water en afvoer moeten door een erkende vakman worden uitgevoerd.
- Volg altijd de geldende voorschriften op voor water, afvoer en elektriciteit.
- Een onjuiste of gebrekkige installatie kan leiden tot hoger verbruik van energie, water en vaatwasmiddel, wat kan leiden tot hogere kosten en slechte vaatwasresultaten. Volg de aanwijzingen om het geluid van de machine te beperken.
- Wees voorzichtig tijdens de installatie! Draag beschermende handschoenen! Er moeten altijd twee mensen zijn!
- Plaats een waterdichte beschermende schaal op de vloer onder de vaatwasser om schade door waterlekage te voorkomen.
- Voordat u de vaatwasser op zijn plaats schroeft, dient u deze te testen door het Afspoelen programma te draaien. Controleer of de vaatwasser zich met water vult en dit weer afvoert. Controleer ook of er geen aansluitingen lekken.

⚠ WAARSCHUWING!

Draai de watertoevoer dicht wanneer u bezig bent met de installatie van de vaatwasser!

⚠ WAARSCHUWING!

Bij werkzaamheden moet de stekker uit het stopcontact worden getrokken of moet de stroom worden uitgeschakeld!

Instellingen

- De afmetingen van de uitsparing en aansluitingen vindt u in de separate installatiehandleiding. Controleer of alle afmetin-

gen kloppen voordat u met installeren begint. Let op dat de hoogte van het front aangepast kan worden aan andere uitrusting.

- Zorg voor een stevige ondergrond waarop de vaatwasser wordt geplaatst. Stel de voetjes af, zodat de vaatwasser waterpas staat. Draai de borgmoeren vast.

Afvoeraansluiting

Zie de afzonderlijke installatiehandleiding voor de benodigde gegevens.

De vaatwasser is geschikt voor installatie in een verhoogde uitsparing (ten behoeve van een ergonomische werkhoogte). Dit betekent dat de vaatwasser dusdanig geplaatst kan worden, zodat de afvoerslang naar een lager niveau loopt dan de onderkant van de vaatwasser, bijvoorbeeld door deze direct naar een afvoerput te leiden. De vaatwasser is uitgerust met een ingebouwde terugloopbeveiliging die voorkomt dat de machine tijdens de wascyclus zonder water komt te zitten.

De afvoerslang kan ook worden aangesloten op een aansluitnippel op de sifon van de gootsteen. Deze aansluitnippel moet een inwendige diameter hebben van minimaal 14 mm.

De afvoerslang mag worden uitgeschoven tot maximaal 3 m (de totale lengte van de afvoerslang mag niet meer zijn dan 4,5 m). Eventuele koppelingen en aansluitbuizen moeten een binnendiameter hebben van minimaal 14 mm. Idealiter moet de afvoerslang echter worden vervangen door een nieuwe slang zonder koppelingen.

Geen enkel onderdeel van de afvoerslang mag meer dan 950 mm boven de onderkant van de vaatwasser uitkomen.

Zorg ervoor dat de afvoerkabel niet geknikt is.

Aansluiting op watertoevoer

Gebruik uitsluitend de bij de vaatwasser geleverde toevoerslang. Gebruik geen oude slangen of andere reservetoevoerslangen.

De toevoerleiding moet worden voorzien van een afsluitkraan. De afsluitkraan moet goed toegankelijk zijn, zodat het water kan worden afgesloten als de vaatwasser verplaatst moet worden.

Als de aansluiting gereed is, moet de afsluitkraan geopend worden en de druk enige tijd gehandhaafd blijven. Controleer of alle aansluitingen dicht zijn.

Aansluiten op koud water...

Indien u olie of elektriciteit gebruikt om uw huis te verwarmen.

Aansluiten op warm water (max. 70 °C)

Indien u stadsverwarming, zonne-energie of geothermische energie gebruikt om uw huis te verwarmen. Met een aansluiting op warm water kunt u de programmatijden verkorten en het elektriciteitsverbruik van de vaatwasser verlagen.

Elektrische aansluiting

Informatie over de elektrische aansluiting vindt u op het typeplaatje. Deze specificatie moet overeenkomen met de stroomvoorziening.

Vaatwassers met een stekker moeten op een geaard stopcontact worden aangesloten.

De wandcontactdoos moet buiten het installatiegebied worden geplaatst, zodanig dat deze na het plaatsen van de vaatwasser eenvoudig toegankelijk is. Maak geen gebruik van een verlengsnoer!









LET OP!

Reparaties en onderhoud op het gebied van veiligheid of prestaties moeten door een gekwalificeerd persoon worden uitgevoerd.

Lees het hoofdstuk Problemen verhelpen voordat u contact opneemt met de serviceafdeling. Noteer de gegevens van het serieplaatje dat aan de rechterkant binnen in de vaatwasser zit. Schrijf het artikelnummer (1) en het serienummer (2) op.



Programmatafel

Programma	Opties	Voorwassen	Hoofdwat (°C)	Aantal spoelingen	Eind- spoeltempera- tuur (°C)	Verbruikswaarden ¹⁾					
						Koud water ²⁾		Heet water ³⁾		Water verbruik (liter)	
						Afwastijd (ca. uren:min)	Energie (circa kWh)	Afwastijd (ca. uren:min)	Energie (circa kWh)	Afwastijd (ca. uren:min)	Energie (circa kWh)
Auto Auto programma		1-3	40-65 °C	2-4	65 °C	2:10-2:50	1,1- 1,6	2:00-2:40	0,7- 1,0	13-25	
 Intensief programma		2	60 °C	2	60 °C	3:15	1,5	3:00	1,0	19	
 Normaal programma		2	60 °C	3	65 °C	2:50	1,5	2:25	0,8	18	
 Dagelijks programma		1	60 °C	2	65 °C	2:25	1,3	2:10	0,7	13	
 Kort programma			30 °C	2	30 °C	0:20	0,2	0:20	0,1	10	
Hyg Hygiënevaat			70 °C	2	70 °C	1:20	1,5	0:50	0,9	10	
 Kwetsbare vaat		1	40 °C	2	50 °C	1:50	0,9	1:35	0,5	14	
Eco Eco programma ⁴⁾	fC	1	54 °C	2	48 °C	3:30	0,82	3:05	0,6	10,45	
 Bovenkorf		1	55 °C	2	60 °C	2:25	1,2	2:05	0,6	14	
 Onderkorf		1	55 °C	2	60 °C	2:25	1,2	2:05	0,6	14	
 Afspoelen				1	--- °C	0:06	0,01	0:06	0,01	3	

1) Het verbruik verschilt afhankelijk van de temperatuur van het inkomende water, de kamertemperatuur, de hoeveelheid vaat, de geselecteerde extra functies enz.

2) Aansluiten op koud water, circa 15 °C.

3) Aansluiten op heet water, circa 60 °C.

4) Dit vaatwasprogramma is de standaard reinigingscyclus die wordt gebruikt voor de informatie op het energielabel. Het programma is bedoeld voor normaal vuile vaat en is het meest effectieve programma wat energie- en waterverbruik betreft.

Beknopte handleiding

1.

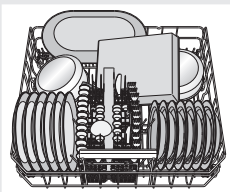

Korven beladen

(Zie pagina 5.)

Spoel het serviesgoed niet af met stromend water voordat u het in de vaatwasser plaatst. Verwijder alleen even de grote voedselresten voordat u de vaatwasser laadt.

2.

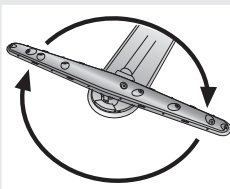

Controleer dat de sproeiarmen vrij kunnen draaien

Controleer of de waterkraan openstaat.

3.

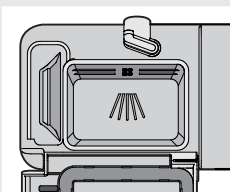

Voeg vaatwasmiddel toe

Het zeepbakje heeft een kleiner bakje voor de voorwas en een ander bakje voor de hoofdwas. (Zie pagina 7.)

4.

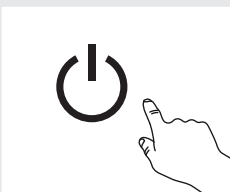

Houd de Aan-/standby-knop ingedrukt totdat het display oplicht

5.



Controleer/voeg spoelglansmiddel en zout toe

Vul zout en spoelglansmiddel bij voor een goed was- en droogresultaat. (Zie pagina 4.)

★ Vulindicator zout.

💧 Vulindicator spoelglansmiddel.

6.



Kies een programma en gewenste opties

(Zie pagina 8.)

 Dagelijks programma is een effectief dagelijks programma voor wie niet veel tijd heeft.

 Normaal programma is een krachtig programma voor dagelijks gebruik, met maximaal spoeeffect. Het levert uitstekende reinigings- en droogresultaten.

7.



Houd Start/Stop ingedrukt, sluit de deur



508792

nl (09-15)