

Mode d'emploi
VA7015QT

ATAG



Tables des matières

Bandeau de commande	2	Dépannage	16
Consignes de sécurité	3	Informations techniques	19
Avant le premier lavage	4	Installation	20
Chargement du lave-vaisselle	6	Service après-vente	21
Utilisation du lave-vaisselle	8	Informations pour le laboratoire d'essais	22
Réglages	12	Notes	23
Entretien et maintenance	14	Guide d'utilisation rapide	24

Cher client ATAG !

Nous espérons que votre machine vous rendra service durant de nombreuses années.

Pour tirer parti au mieux de votre nouveau lave-vaisselle, il est recommandé de commencer par prendre connaissance de son mode d'emploi. La dernière page comprend également un Guide d'utilisation rapide.

Bandeau de commande

Pour démarrer le lave-vaisselle, appuyez sur l'interrupteur Marche/Arrêt et maintenez-le enfoncé jusqu'à ce que l'afficheur s'allume.

« **This is a first time set up.** » apparaît sur l'afficheur la première fois que le lave-vaisselle est allumé. Il est important que vous choisissiez les bons réglages pour obtenir de bons résultats de lavage de la vaisselle. Voir la page 4.

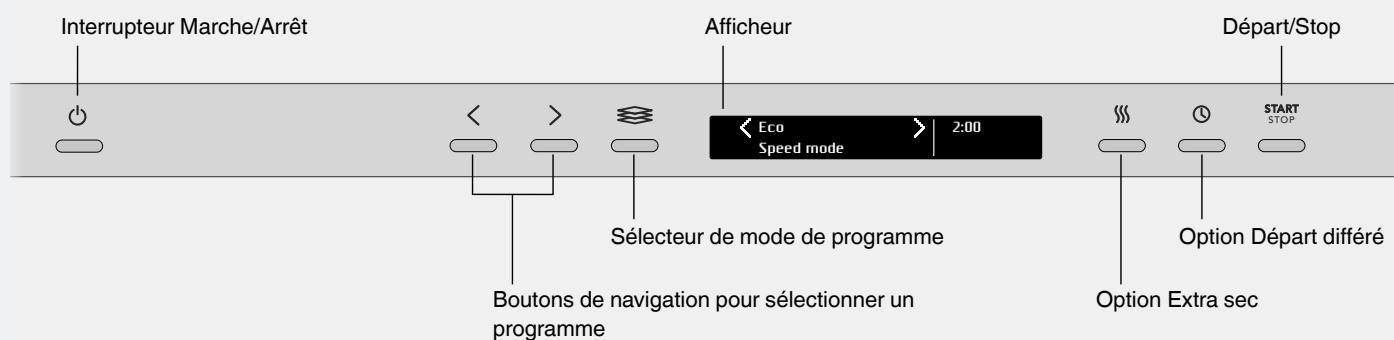

Consignes de sécurité

- Lisez attentivement le mode d'emploi et conservez-le en lieu sûr !
- Nombre de couverts standards : 13
- N'utilisez jamais le lave-vaisselle pour un usage autre que ceux spécifiés dans ce mode d'emploi.
- Ne chargez pas la porte ou les paniers du lave-vaisselle avec autre chose que de la vaisselle.
- Ne laissez jamais la porte du lave-vaisselle ouverte, car quelqu'un pourrait trébucher dessus.
- Utilisez uniquement du détergent pour lave-vaisselle !
- Cette machine peut être utilisée par des enfants à partir de 8 ans et des personnes aux capacités physiques ou mentales réduites, souffrant de pertes de mémoire ou des personnes manquant d'expérience et de connaissances. Ces personnes doivent utiliser la machine sous surveillance ou disposer d'instructions appropriées sur la manière de l'utiliser et comprendre les éventuels risques encourus. Le nettoyage de la machine ne doit pas être effectué par des enfants sans surveillance.
- Surveillez les enfants pour vous assurer qu'ils ne jouent pas avec le lave-vaisselle.
- Le remplacement de câbles électriques endommagés doit être confié à un électricien qualifié.
- Utilisez uniquement le lave-vaisselle pour nettoyer la vaisselle dans des environnements de type ménager. Tout autre usage est interdit.
- Ne placez jamais de la vaisselle contenant des résidus de solvant dans le lave-vaisselle, car cela présenterait des risques d'explosion. Ne mettez pas non plus au lave-vaisselle des plats contenant des cendres, de la cire ou des lubrifiants.

⚠ ATTENTION !

Les couteaux et autres objets pointus doivent être pointés vers le bas dans le panier à couverts ou posés à l'horizontale dans les autres paniers.

Installation

Voir la section Installation.

Sécurité enfants

- Démarrez toujours le lave-vaisselle immédiatement après l'ajout de détergent.
- Tenez les enfants à l'écart du lave-vaisselle lorsque la porte est ouverte. Il peut rester du détergent à l'intérieur !
- Ne laissez pas les enfants en bas âge utiliser le lave-vaisselle. Il convient d'être particulièrement vigilant lorsque la porte est ouverte.

⚠ ATTENTION !

Les enfants doivent être surveillés : le détergent pour lave-vaisselle est corrosif !

Activez la sécurité enfants (verrouillage des touches)

Vous pouvez activer la sécurité enfants (verrouillage des touches) pour empêcher les enfants de faire fonctionner le lave-vaisselle. Voir le chapitre Réglages.

Stockage hivernal / Transport

- Stockez le lave-vaisselle dans un lieu non exposé au gel.
- Évitez les transports prolongés par temps très froid.
- Transportez le lave-vaisselle à la verticale ou à plat sur le dos.

Protection antidébordement

La protection antidébordement commence à pomper l'eau hors de la machine et coupe l'arrivée d'eau si le niveau d'eau dans le lave-vaisselle dépasse la norme. Si la protection antidébordement est déclenchée, coupez l'arrivée d'eau et appelez le service après-vente.

Emballage

L'emballage protège le produit pendant le transport. Le matériau d'emballage est recyclable. Séparez les différents matériaux d'emballage pour réduire l'utilisation des matières premières et les déchets. Votre concessionnaire peut récupérer l'emballage pour le recycler ou vous diriger vers le centre de recyclage le plus proche. L'emballage est composé des éléments suivants :

- Carton ondulé fabriqué jusqu'à 100 % en matières recyclées.
- Polystyrène expansé (EPS) sans chlore ou fluor ajouté.
- Supports en bois non traité.
- Plastique de protection en polyéthylène (PE).

Élimination

- Lorsque le lave-vaisselle arrive au terme de sa durée de vie utile, il doit être rendu hors d'usage avant mise au rebut. Tirez le câble d'alimentation et coupez-le aussi court que possible.
- Le lave-vaisselle est fabriqué et marqué en vue d'un recyclage.
- Contactez les autorités locales pour connaître le lieu et la méthode de recyclage adéquats pour le lave-vaisselle.

Avant le premier lavage

1. Contrôle de la dureté de l'eau

Pour de bons résultats de lavage, le lave-vaisselle doit fonctionner avec de l'eau douce (eau contenant peu de minéraux). L'eau calcaire laisse un dépôt blanc sur la vaisselle et le lave-vaisselle.

La dureté de l'eau est précisée à l'aide des échelles suivantes : l'échelle de mesure allemande de la dureté de l'eau (°dH) et l'échelle de mesure française de la dureté de l'eau (°fH). Si la dureté de l'eau d'alimentation est supérieure à 6°dH (9°fH), l'eau doit être adoucie. Ce processus est effectué automatiquement à l'aide de l'adoucisseur d'eau intégré. Pour que l'adoucisseur fonctionne au maximum de ses capacités, il doit être ajusté en fonction de la dureté de l'eau d'alimentation.

Vérifiez la dureté de l'eau auprès de votre réseau de distribution ou effectuez des mesures à l'aide de la bandelette d'analyse fournie. Une fois que vous avez réglé l'adoucisseur d'eau, utilisez les doses de détergent et de produit de rinçage adaptées à l'eau douce.

Utilisation de la bandelette d'analyse :

- Ouvrez le robinet et laissez l'eau couler quelques temps.
- Remplissez un verre d'eau.
- Sortez la bandelette d'analyse de son emballage.
- Plongez la bandelette dans l'eau pendant quelques secondes.
- Attendez une minute. Comparez ensuite les couleurs qui apparaissent dans les carrés avec les tableaux de référence concernant la dureté de l'eau.

Bandelette d'analyse	°dH	°fH
4 verts □□□□	<3	<5
1 rouge ■□□□	>4	>7
2 rouges ■■□□	>8	>15
3 rouges ■■■□	>14	>25
4 rouges ■■■■	>21	>38

2. Réglages de base

Pour démarrer le lave-vaisselle, appuyez sur l'interrupteur Marche/Arrêt et maintenez-le enfoncé jusqu'à ce que l'afficheur s'allume.

« **This is a first time set up.** » apparaît sur l'afficheur. Il est important que vous choisissiez les bons réglages pour obtenir de bons résultats de lavage de la vaisselle.

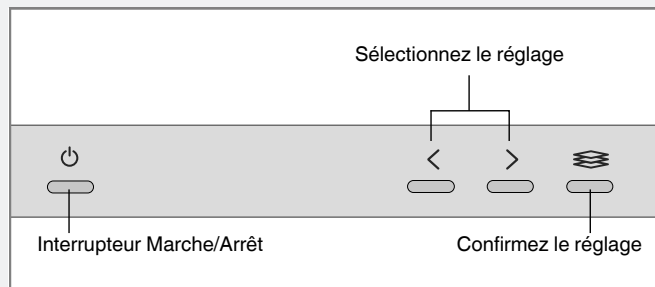

Réglages

1 Language (Langue)

Sélectionnez la langue d'affichage.

2 Liquide rinçage 0/1/2/3/4/5/TAB

Le séchage est plus rapide et le résultat meilleur si vous utilisez un produit de rinçage. Vous pourrez également obtenir un meilleur résultat de lavage de la vaisselle et des plats impeccables et sans taches. Sélectionnez le dosage du produit de rinçage. Le distributeur de liquide de rinçage peut être réglé entre 0 (Désactivé) et 5 (Dosage élevé).

Quand un détergent Tout-en-1 contenant un produit de rinçage est utilisé, vous pouvez activer le réglage TAB. Pour plus d'informations sur le détergent Tout-en-1, consultez le chapitre Utilisation du lave-vaisselle.

Présélectionné à l'usine : 5

3 Dureté de l'eau 0/1/2/3/4/5/6/7/8/9

Choisissez un réglage en fonction de la dureté de l'eau d'alimentation. Consultez le tableau de la dureté de l'eau ci-dessous. Il est important que ce réglage soit correct !

°dH	°fH		°dH	°fH	
0-5	0-9	0	20-24	35-43	5
6-8	10-14	1	25-29	44-52	6
9-11	15-20	2	30-39	53-70	7
12-14	21-25	3	40-49	71-88	8
15-19	26-34	4	50+	89+	9

N'oubliez pas de mettre du sel dans le compartiment à sel après avoir réglé l'adoucisseur d'eau entre 1 - 9.

Si la dureté de l'eau d'alimentation est inférieure à 6°dH (9°fH), sélectionnez 0. L'adoucisseur d'eau est désactivé et le sel n'est pas nécessaire.

Présélectionné à l'usine : 4

Pour changer le réglage sélectionné, consultez le chapitre Réglages.

3. Ajoutez du produit de rinçage comme suit :

Le séchage est plus rapide et le résultat meilleur si vous utilisez un produit de rinçage. Vous pourrez également obtenir un meilleur résultat de lavage de la vaisselle et des plats impeccables et sans taches.

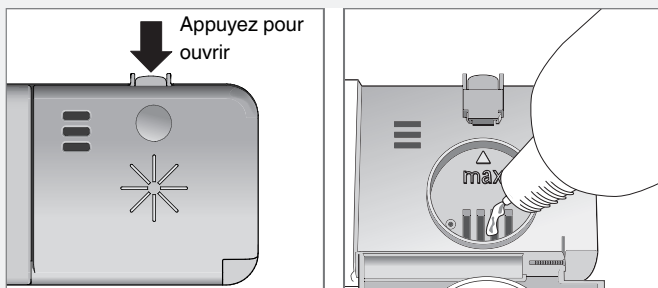

- 1 Ouvrez le couvercle du compartiment du liquide de rinçage.
- 2 Ajoutez soigneusement du produit de rinçage. Versez le liquide de rinçage seulement jusqu'au niveau portant la marque **max**.
- 3 Essuyez les éventuelles éclaboussures de liquide de rinçage autour du compartiment.
- 4 Fermez solidement le couvercle.

Rajoutez liquide rinçage

Lorsque la quantité de produit de rinçage est insuffisante, le symbole ci-dessus s'allume sur l'afficheur.

Après le remplissage, le symbole peut mettre un certain temps à disparaître.

REMARQUE

Augmentez le dosage de produit de rinçage :

- Si la vaisselle présente des marques d'eau.

Diminuez le dosage du produit de rinçage :

- Si la vaisselle présente une pellicule collante blanche/bleue.
- Si la vaisselle porte des traces.
- Accumulation de mousse. Si l'eau est très douce, le produit de rinçage peut être dilué dans l'eau selon un ratio de 50:50.

4. Ajoutez du sel

Avant d'utiliser un lave-vaisselle avec un adoucisseur d'eau, remplissez le compartiment de sel pour que l'eau d'alimentation soit adoucie automatiquement. Utilisez du gros sel ou du sel spécial lave-vaisselle.

ATTENTION !

Pour éviter le risque de taches de rouille, lancez un programme de lavage immédiatement après avoir ajouté du sel.

Ne versez jamais de détergent dans le compartiment à sel. Cela détruit l'adoucisseur d'eau !

Lors du premier remplissage, procédez comme suit :

- 1 Dévissez le bouchon comme illustré.
- 2 Placez l'entonnoir livré avec le lave-vaisselle dans l'orifice de remplissage du compartiment de sel. Versez d'abord environ 1 l d'eau.
- 3 Ajoutez ensuite le sel, au maximum 1,0 kg, jusqu'à ce que le compartiment soit plein.
- 4 Essuyez l'excédent de sel afin de pouvoir revisser fermement le bouchon.
- 5 Lancez un programme afin de rincer tout résidu de sel présent dans le lave-vaisselle.

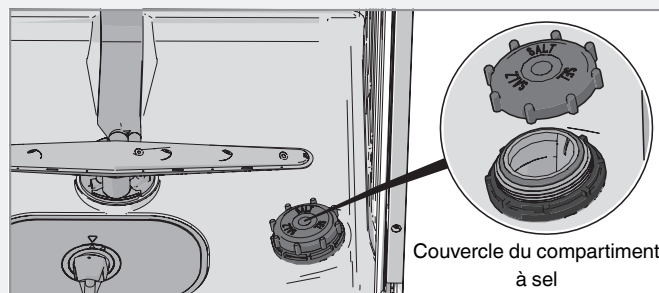

Couvercle du compartiment à sel

Rajoutez du sel

Lorsque la quantité de sel est insuffisante, le symbole ci-dessus s'allume sur l'afficheur.

Lorsque la quantité de sel est insuffisante, dévissez le bouchon et remplissez le réservoir de sel. L'eau ne doit être ajoutée que la première fois ! Essuyez l'excédent et serrez. Lancez un programme afin de rincer tout résidu de sel présent dans le lave-vaisselle.

Après le remplissage, le symbole peut mettre un certain temps à disparaître.

Chargement du lave-vaisselle

Lavage écoénergétique

Ne faites fonctionner le lave-vaisselle que lorsqu'il est complètement chargé

Attendez pour faire fonctionner le lave-vaisselle qu'il soit complètement chargé afin d'économiser l'énergie. Utilisez le programme Prérinçage pour rincer la vaisselle en cas d'odeur désagréable en attendant que le lave-vaisselle soit complètement chargé.

Utilisez des programmes à basse température

Si la vaisselle n'est pas très sale, choisir un programme utilisant une température plus basse.

Sélectionnez le Mode Vert

Le lave-vaisselle comporte différents modes de programme. Pour économiser de l'énergie et de l'eau, utilisez le Mode Vert.

Vous obtiendrez de meilleurs résultats de séchage si vous ouvrez légèrement la porte une fois que le programme est terminé. (Si le lave-vaisselle est encastré, les meubles adjacents doivent être résistants à la condensation émise par le lave-vaisselle.)

Ne rincez pas à l'eau courante

Éliminez simplement un maximum de restes de nourriture avant de charger la machine.

Choisissez un détergent vert

Lisez la déclaration relative à la protection de l'environnement sur l'emballage !

Raccordez à l'arrivée d'eau froide

Branchez le lave-vaisselle sur l'arrivée d'eau froide si le bâtiment est chauffé au fioul, à l'électricité ou au gaz.

Branchement à l'arrivée d'eau chaude

Branchez le lave-vaisselle sur l'arrivée d'eau chaude (max. 70 °C) si le bâtiment utilise un chauffage écoénergétique tel que le chauffage urbain, l'énergie solaire ou géothermique. Un raccordement à l'eau chaude réduit la durée du programme et la consommation d'électricité.

REMARQUE

Ne dépassez pas la température autorisée de l'arrivée d'eau. Certains matériaux utilisés dans certains ustensiles de cuisson ne peuvent pas résister à une forte chaleur.

Vaisselle fragile

Certains ustensiles ne sont pas lavables au lave-vaisselle. Il peut y avoir plusieurs raisons à cela. Certains matériaux ne peuvent supporter une chaleur trop intense, d'autres risquent d'être endommagés par le détergent.

Faites preuve de prudence avec, par exemple, les objets faits à la main, les décorations fragiles, le cristal/la verrerie, les objets en argent, cuivre, étain, aluminium, bois et plastique. Recherchez le marquage « Lavable en lave-vaisselle ».

Décorations fragiles

La porcelaine ornée de décorations sur le vernis (qui sont rugueuses au toucher) ne doit pas être lavée au lave-vaisselle.

Cristal/Verre

Lavez les objets fragiles en cristal/verre en utilisant le programme de lavage doux Verres cristal. N'oubliez pas d'utiliser une petite quantité de détergent et de placer les objets de sorte qu'ils ne risquent pas de se toucher pendant le lavage.

Le séchage est plus rapide et le résultat meilleur si vous utilisez un produit de rinçage. Vous pourrez également obtenir un meilleur résultat de lavage de la vaisselle et des plats impeccables et sans taches.

Les objets en verre peints à la main, ainsi que les objets anciens et très fragiles, ne doivent pas être lavés dans un lave-vaisselle.

Argent

Les objets en argent et en acier inoxydable ne doivent pas s'entrechoquer car l'argent risque de se décolorer.

Aluminium

L'aluminium risque de se ternir si vous le lavez au lave-vaisselle. Toutefois, les ustensiles en aluminium de bonne qualité peuvent passer au lave-vaisselle, même s'ils se terniront légèrement.

Couverts avec manches collés

Certains types de colle ne sont pas compatibles avec le lave-vaisselle. Les manches risquent alors de se décoller.

Points à considérer

- Toutes les surfaces sales doivent être orientées vers l'intérieur et vers le bas !
- Ne placez pas les plats les uns sur les autres ou les uns dans les autres.
- Placez les articles incurvés, tels que les tasses, de sorte que l'eau de rinçage puisse s'écouler. Cela est également important pour les objets en plastique.
- Vérifiez que les petits objets ne risquent pas de tomber à travers le panier du lave-vaisselle ; placez-les dans le panier à couteaux.

REMARQUE

Vérifiez que les bras gicleurs peuvent tourner.

Les paniers du lave-vaisselle

Le lave-vaisselle est équipé d'un panier supérieur et d'un panier inférieur avec panier à couverts.

L'apparence des paniers peut varier en fonction de la configuration du lave-vaisselle.

Panier supérieur

Placez les verres, les tasses, les bols, les petites assiettes et les soucoupes dans le panier supérieur. Toutes les surfaces sales doivent être orientées vers l'intérieur et vers le bas ! Placez les verres à pied sur le support pour verres à pied et les couteaux dans le porte-couteaux sur la droite (le cas échéant).

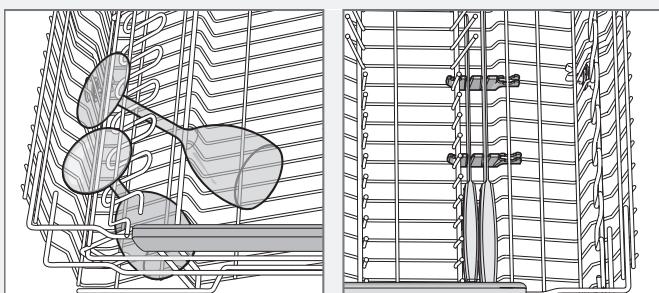
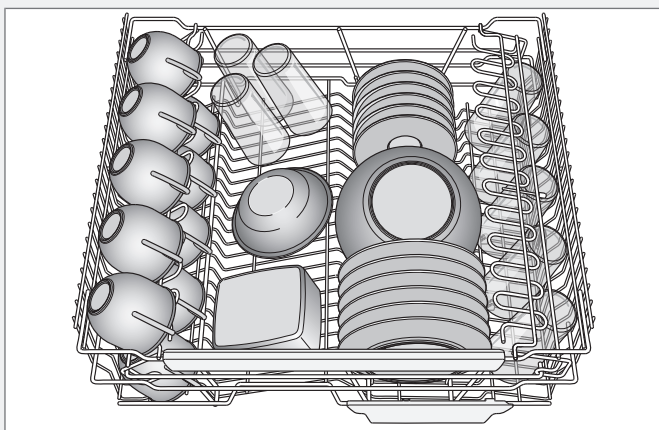

Élévation du panier supérieur

- 1 Sortez le panier supérieur.
- 2 Saisissez les côtés du panier supérieur des deux mains et soulevez-le.

Abaissement du panier supérieur

- 1 Sortez le panier supérieur.
- 2 Tirez sur les deux poignées de verrouillage situées de part et d'autre du panier supérieur pour l'abaisser.

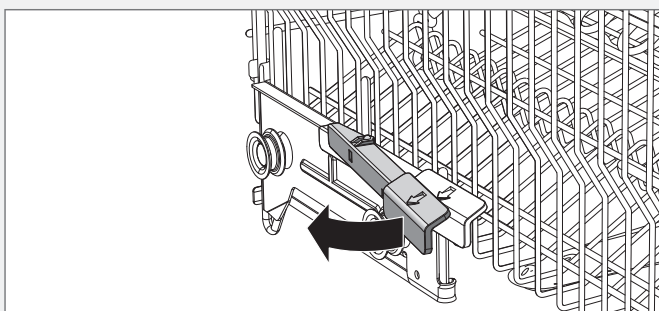

Panier inférieur

Placez dans le panier inférieur : les assiettes, les plats à four et plats de service, les casseroles et les couverts rangés dans le panier à couverts.

Placez les casseroles et les poêles au fond du panier inférieur, à droite, afin de maximiser les performances de lavage de l'embout pulvérisateur arrière qui est adapté à ce type de vaisselle.

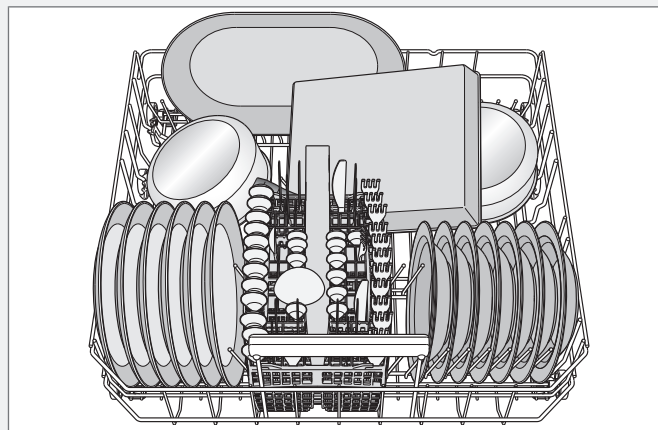

Picots rabattables

Pour laver des casseroles, abaissez les picots rabattables (supports à assiettes). Libérez les picots en poussant le loquet vers l'intérieur avant d'ajuster leur position.

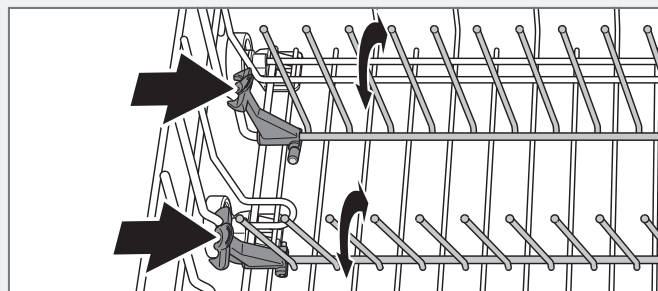

Lavage des grandes assiettes

Déplacez les picots rabattables et leurs fixations pour augmenter la distance entre les rangées de picots et adapter le panier inférieur aux assiettes d'un diamètre supérieur à 25 cm.

Panier à couverts

Placez les couverts manches tournés vers le bas, à l'exception des couteaux et espacez-les autant que possible. Vérifiez que les cuillères ne soient pas collées entre elles.

Il est recommandé de placer le panier à couteaux au milieu et à l'avant du panier inférieur afin de maximiser les performances de lavage de l'embout pulvérisateur destiné exclusivement au panier à couteaux.

ATTENTION !

Les couteaux et autres objets pointus doivent être pointés vers le bas dans le panier à couverts ou posés à l'horizontale dans les autres paniers.

Partie rabattable pour petits articles

Le panier à couverts est doté d'une section rabattable au milieu pour les petits objets, ou les petites tiges, comme les accessoires de fouet électrique.

Utilisation du lave-vaisselle

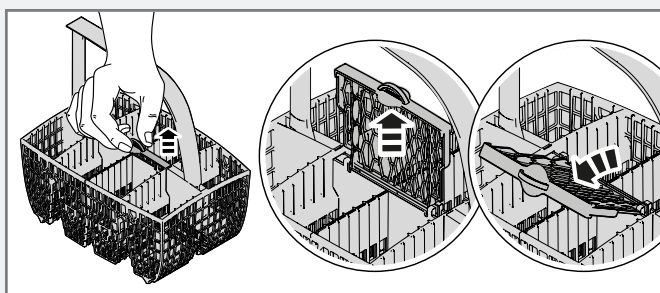

Panier à couverts avec couvercle

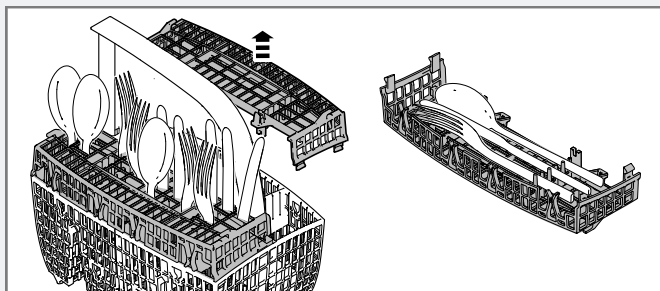

Le couvercle du panier à couverts peut être retiré et utilisé par exemple, comme panier à couverts supplémentaire dans le panier supérieur (voir ci-dessous).

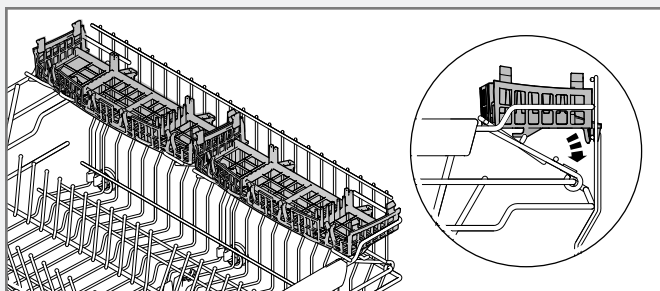

Ajoutez le détergent

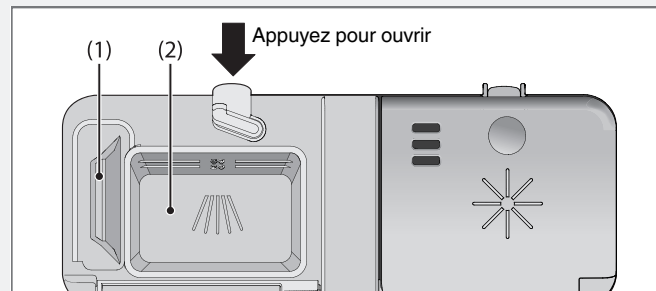

- 1 Compartiment à détergent de pré lavage
- 2 Compartiment à détergent de lavage

La quantité de détergent varie selon la dureté de l'eau.

Suivez les instructions figurant sur l'emballage du détergent. Ce lave-vaisselle est équipé d'un adoucisseur d'eau. Il convient donc d'utiliser des doses de détergent et de produit de rinçage adaptées à l'eau douce.

Une quantité excessive de détergent peut nuire à l'efficacité du lavage et entraîne également un impact plus important sur l'environnement.

Le compartiment à détergent doit être sec quand le détergent est ajouté. Il y a un compartiment pour le pré lavage et un autre pour le lavage principal. Si des détergents pour lave-vaisselle en poudre et liquides sont utilisés, ajoutez une petite quantité de détergent dans le compartiment de pré lavage. Contactez le fabricant du détergent si vous avez des questions sur le détergent.

REMARQUE

Utilisez uniquement du détergent pour lave-vaisselle ! N'utilisez pas de liquide de lavage pour le linge car la mousse qui se forme empêche le lave-vaisselle de fonctionner correctement.

Tablettes pour lave-vaisselle

En cas de difficulté à fermer le couvercle du distributeur, coupez la tablette en deux. Le détergent risque de ne pas être libéré correctement si le couvercle est trop serré et ne s'ouvre pas correctement.

REMARQUE

Les tablettes pour lave-vaisselle ne sont pas recommandées pour les programmes courts (moins de 75 minutes). Utilisez de préférence du détergent pour lave-vaisselle en poudre ou liquide.

Détergent Tout-en-1

Il existe de nombreux types de détergents Tout-en-1 sur le marché. Lisez attentivement les instructions de ces produits.

Lorsque vous utilisez un détergent Tout-en-1 qui contient un produit de rinçage, vous pouvez activer le réglage TAB. Notez que le compartiment de sel doit être rempli de sel.

REMARQUE

Les meilleurs résultats de lavage et de séchage sont obtenus en utilisant un détergent normal avec un produit de rinçage et du sel distribués séparément.

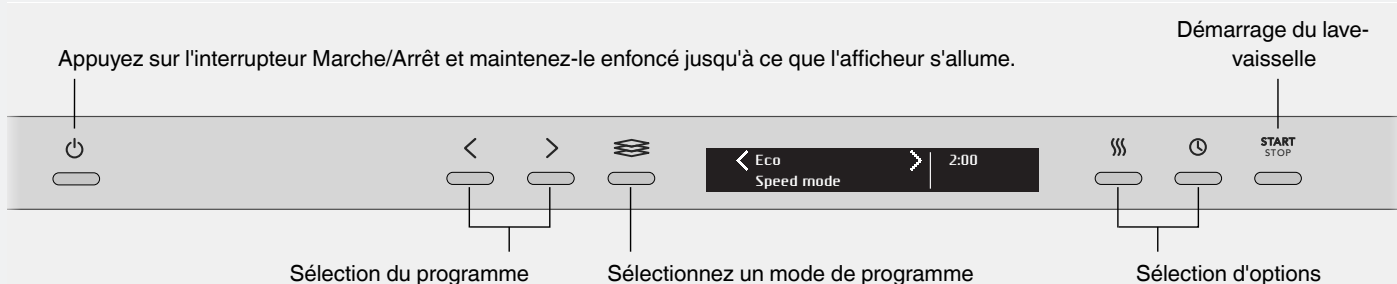

Interrupteur Marche/Arrêt

Appuyez sur l'interrupteur d'alimentation secteur et maintenez-le enfoncé jusqu'à ce que l'afficheur s'allume. Vérifiez également que le robinet d'eau est ouvert.

Selectionnez un programme

Pour sélectionner un programme, appuyez sur le bouton de navigation < ou > jusqu'à ce que le programme souhaité apparaisse sur l'afficheur.

Choisissez un programme convenant au type de vaisselle et à son degré de salissure.

ECO

Destiné au lavage de la vaisselle normalement sale, ce programme est le plus économique en termes de consommation d'énergie et d'eau.

Normal

Programme puissant pour usage quotidien qui permet également d'éliminer les restes séchés, mais n'est pas destiné aux aliments brûlés, par exemple dans les plats de cuisson. Le temps de rinçage de ce programme est prolongé, et le programme est, par conséquent, plus long que Quotidien.

Quotidien

Un programme efficace pour l'usage quotidien et qui permet d'éliminer les restes légèrement desséchés. (Ce programme n'est pas destiné aux aliments brûlés, par exemple dans les plats à four.)

Durée programmée

Le programme s'adapte à la durée spécifiée ou à l'heure de fin programmée. Avec ce programme, il est important de choisir une durée de lavage adaptée au degré de salissure de la vaisselle.

0:15-0:45	Vaisselle légèrement sale
1:00-1:30	Vaisselle normalement sale
2:00-2:30	Vaisselle très sale

– Pour régler la durée du programme souhaitée, maintenez le bouton des options enfoncé.

Prérinçage

Permet de rincer la vaisselle en attendant que le lave-vaisselle soit complètement chargé.

Plastique

Programme destiné au lavage des objets en plastique pouvant passer au lave-vaisselle. Ce programme possède un cycle de séchage particulièrement long. Il est également possible de laver de la porcelaine et des verres.

Hygiène

Ce programme est idéal en cas d'exigences élevées en matière d'hygiène, par exemple, pour les biberons et les planches à découper. La température est élevée à la fois pour le lavage principal et pour le rinçage final.

Verres cristal

Un programme de lavage doux à basse température pour le lavage d'objets fragiles en cristal/verre. N'oubliez pas d'utiliser une petite quantité de détergent et de placer les objets de sorte qu'ils ne risquent pas de se toucher pendant le lavage. Voir également Vaisselle fragile dans le chapitre Chargement du lave-vaisselle. Les objets en porcelaine qui viennent juste d'être utilisés et sans restes séchés peuvent aussi être lavés avec ce programme.

Rapide Pro

Écourtez le programme de lavage en préchauffant l'eau. Ce programme n'est pas destiné à la vaisselle comportant des résidus desséchés. N'oubliez pas d'éliminer un maximum de restes de nourriture avant de charger le lave-vaisselle.

1 Pour préparer le programme, maintenez Start/Stop enfoncé jusqu'à ce que l'afficheur indique « Préchauffage ». Fermez la porte. Attendez que l'afficheur indique « Préchauffage prêt. ».

Vous pouvez charger la vaisselle pendant le préchauffage de l'eau.

2 Pour démarrer le programme, appuyez sur Start/Stop et maintenez-le enfoncé jusqu'à ce l'afficheur indique « Départ prog, fermez porte ». Cela indique que le lave-vaisselle est prêt à démarrer. Fermez la porte correctement ou le lave-vaisselle ne démarre pas.

Autonettoyage

Programme d'autonettoyage pour le nettoyage hygiénique de la cuve du lave-vaisselle, des bras gicleurs et des tuyaux gicleurs.

Ce programme peut être exécuté (sans vaisselle dans la machine) en utilisant un détergent normal pour lave-vaisselle, de l'acide citrique, ou des nettoyants spéciaux pour lave-vaisselle disponibles sur le marché. Pour l'élimination des dépôts de tartre, voir Cuve du lave-vaisselle dans le chapitre Entretien et maintenance.

1/2 charge Haut

Il est possible d'utiliser ce programme pour laver uniquement des tasses et des verres placés dans le panier supérieur. Il est possible de placer également de la vaisselle peu sale dans le panier inférieur.

1/2 charge Bas

Il est possible d'utiliser ce programme pour laver uniquement des assiettes et des couverts placés dans le panier inférieur. Il est possible de placer également de la vaisselle peu sale dans le panier supérieur.

Selection d'un mode de programme

Pour sélectionner un mode de programme, appuyez sur le sélecteur de mode programme jusqu'à ce que le mode souhaité apparaisse sur l'afficheur. Les modes de programme disponibles varient selon les programmes.

Pour une brève description, maintenez enfoncé le sélecteur de mode de programme.

Mode Vert

Le lave-vaisselle utilise moins d'énergie et d'eau. La durée du programme est prolongée.

Mode Vitesse

La durée du programme est écourtée, mais le lave-vaisselle utilise plus d'énergie et d'eau.

Mode Nuit

Niveau de bruit plus bas pendant le programme de lavage. La durée du programme est prolongée.

Mode Intensif

Améliore les résultats de lavage, mais le lave-vaisselle utilise plus d'énergie et d'eau. La durée du programme est prolongée.

Sélection d'options

Pour sélectionner une option, appuyez sur le bouton des options jusqu'à ce que l'option souhaitée apparaisse sur l'afficheur. Les options disponibles varient selon les programmes.

☺ Extra sec

Une température plus élevée lors du rinçage final et un cycle de séchage plus long améliorent les résultats de séchage quand vous activez cette option. La consommation d'énergie est légèrement plus élevée.

Pour une brève description, maintenez enfoncé le bouton Extra sec.

🕒 Départ différé

Lorsque vous sélectionnez Départ différé, le lave-vaisselle démarre 1-24 heures après que vous avez appuyé sur le bouton Start/Stop et fermé la porte.

- 1 Appuyez une seule fois sur le bouton pour activer Départ différé. Appuyez plusieurs fois sur le bouton, ou maintenez-le enfoncé, pour définir le nombre d'heures au bout duquel le programme devra démarrer.
- 2 Appuyez sur Start/Stop et fermez la porte. Le compte à rebours commence et le lave-vaisselle démarre lorsqu'il est arrivé à son terme.

Si vous souhaitez annuler l'option Départ différé, ouvrez la porte puis appuyez sur l'interrupteur Marche/Arrêt et maintenez-le enfoncé jusqu'à ce que l'afficheur s'éteigne.

START STOP Démarrage du lave-vaisselle

Appuyez sur Start/Stop et maintenez-le enfoncé jusqu'à ce que l'afficheur indique « Départ prog, fermez porte ». Cela indique que le lave-vaisselle est prêt à démarrer. Fermez la porte correctement ou le lave-vaisselle ne démarre pas.

Si vous ne lancez pas un programme ou si vous ne fermez pas la porte dans les 2 minutes suivant la dernière pression sur un bouton, la machine s'éteint.

Temps restant

Une fois que vous avez choisi un programme, un mode de programme et des options, le temps du programme lors de la dernière utilisation est affiché.

Arrêt ou modification d'un programme

Pour changer de programme après le démarrage du lave-vaisselle, ouvrez la porte, puis appuyez sur le bouton Start/Stop et maintenez-le enfoncé pendant trois secondes. Ajoutez du détergent si le couvercle du distributeur de détergent s'est ouvert. Choisissez ensuite un nouveau programme, appuyez sur Start/Stop et fermez la porte.

Si vous souhaitez ajouter de la vaisselle

Ouvrez la porte. Le lave-vaisselle s'arrête automatiquement. Ajoutez la vaisselle et fermez la porte. Après un instant, le lave-vaisselle poursuit le programme.

Si le lave-vaisselle est éteint en raison d'une panne de courant

Si le programme de lavage ne s'est pas terminé, le programme interrompu se poursuit lorsque l'électricité est rétablie.

REMARQUE

Pendant le séchage, le programme est interrompu si l'alimentation est coupée ou si la porte reste ouverte plus de 2 minutes.

Une fois le programme terminé

Une fois le programme terminé et la porte ouverte, « Ready » s'affiche à l'écran.

A la fin du programme, un court signal sonore retentit. Le chapitre Réglages décrit comment changer cette fonction.

Le lave-vaisselle s'éteint automatiquement après la fin du programme. Fermez le robinet d'eau après chaque utilisation.

Comment obtenir les meilleurs résultats de séchage

- Chargez entièrement le lave-vaisselle.
- Placez les articles incurvés, tels que les tasses, de sorte que l'eau de rinçage puisse s'écouler. Cela est également important pour les objets en plastique.
- Rajoutez du produit de rinçage ou augmentez son dosage.
- Activez l'option Extra sec.
- Activez le réglage Haute température. Voir le chapitre Réglages.
- Entrouvrez la porte dès la fin du programme.
- Laissez la vaisselle refroidir avant de décharger le lave-vaisselle.

Déchargement du lave-vaisselle

La porcelaine chaude est fragile. Laissez la vaisselle refroidir dans le lave-vaisselle avant de la sortir.

Déchargez d'abord le panier inférieur afin d'éviter que les gouttes d'eau du panier supérieur ne tombent sur la vaisselle dans le panier inférieur.

Tableau des programmes

Programme	Détergent, compartiment 2 (ml)	Prélavages	Lavage principal	Nombre de rinçages	Rinçage final	Valeurs de consommation ¹⁾					
						Eau froide ²⁾		Eau chaude ³⁾		Conso. d'eau (litre)	
						Durée du lavage (env. h:min)	Consommation électrique (approx., en kWh)	Durée du lavage (env. h:min)	Consommation électrique (approx., en kWh)		
ECO ⁴⁾	25	1	52 °C	3	47 °C	5:10	0,82	4:50	0,5	12,7	
Normal	25	2	60 °C	2	65 °C	2:25	1,2	2:05	0,6	13	
Quotidien	25	2	60 °C	2	65 °C	1:55	1,2	1:35	0,6	15	
Durée programmée	25	0-2	<65 °C	2-3	<65 °C	0:15-2:30	0,5-1,6	0:15-2:30	0,4-1,2	11-19	
Prérinçage				1	---	0:07	0,01	0:07	0,01	3	
Plastique	25	1	50 °C	2	68 °C	2:45	1,1	2:25	0,6	12	
Hygiène	25		70 °C	2	70 °C	1:10	1,4	1:00	0,9	10	
Verres cristal	20		45 °C	2	50 °C	1:40	0,8	1:20	0,5	9	
Rapide Pro	20		60 °C	2	55 °C	0:30 + 0:20	0,9	0:20 + 0:20	0,6	10	
1/2 charge Haut	20	1	60 °C	2	60 °C	2:10	1,0	1:50	0,6	12	
1/2 charge Bas	20	1	60 °C	2	60 °C	2:10	1,0	1:50	0,6	12	

1) La consommation dépend de la température de l'eau de distribution, de la température ambiante, de la quantité de vaisselle, des fonctions supplémentaires utilisées, etc.

2) Raccordement à l'eau froide, environ 15 °C.

3) Raccordement à l'eau chaude, environ 60 °C.

4) Ce programme correspond au cycle de lavage standard utilisé pour réunir les informations figurant sur l'étiquette énergie. Destiné au lavage de la vaisselle normalement sale, il est le plus économique en termes de consommation d'énergie et d'eau.

Réglages

Ouverture du Menu Réglages du lave-vaisselle

Pour ouvrir le Menu Réglages du lave-vaisselle, appuyez sur le bouton de navigation < ou > jusqu'à ce que Menu Réglages apparaisse sur l'afficheur et confirmez votre sélection avec le sélecteur de mode .

Pour quitter le Menu Réglages du lave-vaisselle, sélectionnez Quitter et confirmez votre sélection avec le sélecteur de mode .

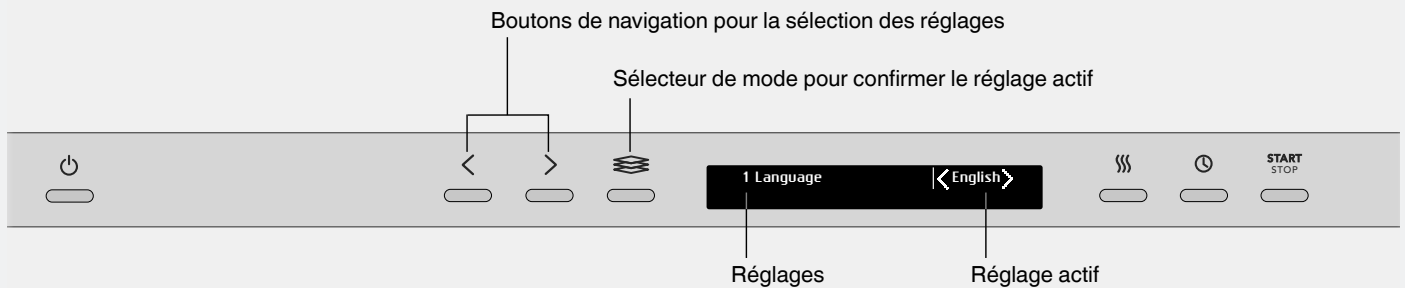

Réglages	Options	
1. Langue	English/Svenska/Dansk/Norsk/Suomi/ Nederlands/Français/Deutsch/Italiano/ Русский/Español/Português/Sloven./ Eesti/Latviešu/Lietuvių/Hrvatski/Polish	Vous pouvez choisir la langue d'affichage.
2. Choisissez prog	Normal On/Off ECO On/Off Quotidien On/Off Durée programmée On/Off Prérinçage On/Off Plastique On/Off Hygiène On/Off Verres cristal On/Off Rapide Pro On/Off Autonettoyage On/Off 1/2 charge Bas On/Off 1/2 charge Haut On/Off	Les programmes peuvent être affichés ou masqués dans le menu. Choisissez entre On et Off.
3. Sécurité enfants	On/Off	Vous pouvez activer la Sécurité enfants (verrouillage des touches) pour empêcher les enfants de faire fonctionner le lave-vaisselle. <  Pour désactiver et activer temporairement la sécurité enfant, maintenez enfoncés le bouton de navigation gauche et le bouton des options Départ différé pendant 3 secondes.
4. Réglages écran	Contraste écran 1/2/3/4	Permet de régler le contraste de l'afficheur.
5. Retour sonore	0/1/2/3	Ce son confirme chaque pression sur un bouton.
6. Volume du son	0/1/2/3	Un signal sonore est émis pour indiquer qu'un programme de lavage est terminé. <i>Les messages d'erreur sont toujours indiqués par un signal sonore puissant.</i>

Réglages	Options																																					
7. Liquide rinçage	0/1/2/3/4/5/TAB	<p>Réglage du dosage du produit de rinçage. Le distributeur de liquide de rinçage peut être réglé entre 0 (Désactivé) et 5 (Dosage élevé).</p> <p>Augmentez le dosage de produit de rinçage :</p> <ul style="list-style-type: none"> • Si la vaisselle présente des marques d'eau. <p>Diminuez le dosage du produit de rinçage :</p> <ul style="list-style-type: none"> • Si la vaisselle présente une pellicule collante blanche/bleue. • Si la vaisselle porte des traces. • Accumulation de mousse. Si l'eau est très douce, le produit de rinçage peut être dilué dans l'eau selon un ratio de 50:50. <p>Lorsque vous utilisez un détergent Tout-en-1 qui contient un produit de rinçage, vous pouvez activer le réglage TAB.</p>																																				
8. Super rinçage	On/Off	<p>Super rinçage ajoute deux rinçages supplémentaires.</p> <p>Activé dans les programmes suivants :</p> <p>Normal ECO Quotidien Plastique 1/2 charge Bas 1/2 charge Haut</p>																																				
9. Haute température	On/Off	<p>Activez le réglage Haute température pour améliorer les résultats de lavage. La consommation d'énergie est légèrement plus élevée.</p> <p>Activé dans les programmes suivants :</p> <p>Normal ECO Quotidien Plastique Rapide Pro 1/2 charge Bas 1/2 charge Haut</p>																																				
10. Dureté de l'eau	0/1/2/3/4/5/6/7/8/9	<p>Ajustement de l'adoucisseur d'eau. Tenez compte des réglages appropriés qui se trouvent dans le tableau relatif à la dureté de l'eau ci-dessous.</p> <table border="1" style="margin-left: auto; margin-right: auto;"> <thead> <tr> <th>°dH</th> <th>°fH</th> <th></th> <th>°dH</th> <th>°fH</th> <th></th> </tr> </thead> <tbody> <tr> <td>0-5</td> <td>0-9</td> <td>0</td> <td>20-24</td> <td>35-43</td> <td>5</td> </tr> <tr> <td>6-8</td> <td>10-14</td> <td>1</td> <td>25-29</td> <td>44-52</td> <td>6</td> </tr> <tr> <td>9-11</td> <td>15-20</td> <td>2</td> <td>30-39</td> <td>53-70</td> <td>7</td> </tr> <tr> <td>12-14</td> <td>21-25</td> <td>3</td> <td>40-49</td> <td>71-88</td> <td>8</td> </tr> <tr> <td>15-19</td> <td>26-34</td> <td>4</td> <td>50+</td> <td>89+</td> <td>9</td> </tr> </tbody> </table> <p>N'oubliez pas de mettre du sel dans le compartiment à sel après avoir réglé l'adoucisseur d'eau entre 1 - 9.</p> <p>Si la dureté de l'eau d'alimentation est inférieure à 6°dH (9°fH), sélectionnez 0. L'adoucisseur d'eau est désactivé et le sel n'est pas nécessaire.</p>	°dH	°fH		°dH	°fH		0-5	0-9	0	20-24	35-43	5	6-8	10-14	1	25-29	44-52	6	9-11	15-20	2	30-39	53-70	7	12-14	21-25	3	40-49	71-88	8	15-19	26-34	4	50+	89+	9
°dH	°fH		°dH	°fH																																		
0-5	0-9	0	20-24	35-43	5																																	
6-8	10-14	1	25-29	44-52	6																																	
9-11	15-20	2	30-39	53-70	7																																	
12-14	21-25	3	40-49	71-88	8																																	
15-19	26-34	4	50+	89+	9																																	

Entretien et maintenance

Filtre grossier

Le filtre à grosses mailles recueille les particules de nourriture trop grosses pour la pompe de vidange. Videz le filtre grossier si nécessaire.

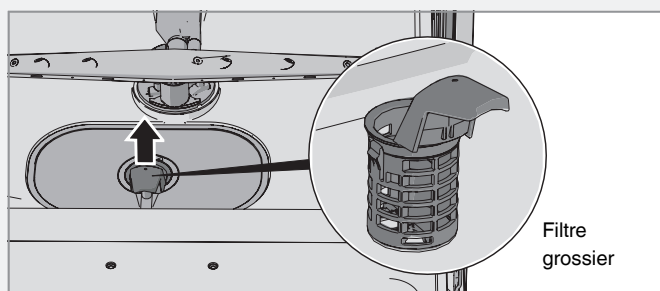

- 1 Soulevez le filtre grossier en le tenant par la poignée.
- 2 Videz le filtre grossier. N'oubliez pas de le remettre en place !

Filtre fin

Les débris qui s'accumulent sur le filtre fin sont automatiquement rincés lors de chaque lavage. Nettoyez le filtre fin selon les besoins.

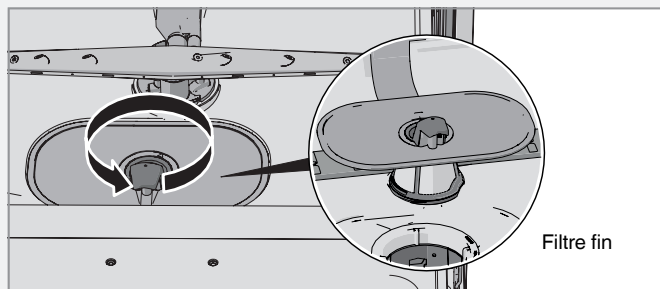

- 1 Tournez la poignée dans le sens inverse des aiguilles d'une montre.
- 2 Soulevez le filtre à la verticale en le tenant par la poignée. Retirez le filtre grossier pour nettoyer le filtre fin.
- 3 Remettez les filtres en procédant dans l'ordre inverse. En remettant en place le filtre fin, vérifiez l'absence de jeu entre les bords.
- 4 Verrouillez le filtre en tournant la poignée dans le sens des aiguilles d'une montre jusqu'en butée. La poignée doit pointer directement vers l'extérieur du lave-vaisselle.

REMARQUE

Le lave-vaisselle ne doit pas être utilisé sans les filtres !

L'efficacité du lave-vaisselle peut être affectée si le filtre grossier n'est pas mis en place correctement.

Bras gicleurs

Il peut arriver que les orifices et les roulements à billes soient obstrués. Retirez tous les débris à l'aide d'une épingle ou d'un objet similaire. Les bras gicleurs ont aussi des orifices en dessous.

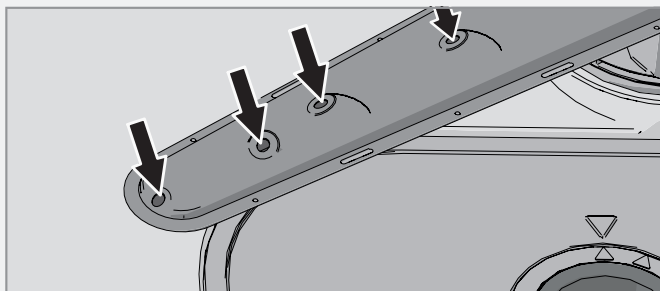

Pour faciliter le nettoyage, vous pouvez enlever les bras gicleurs. N'oubliez pas de les remettre fermement en place plus tard.

Bras gicleur supérieur

- 1 Sortez le panier supérieur.
- 2 Pour retirer le bras gicleur du panier supérieur, dévissez les roulements à billes du bras gicleur en les tournant dans le sens anti-horaire.

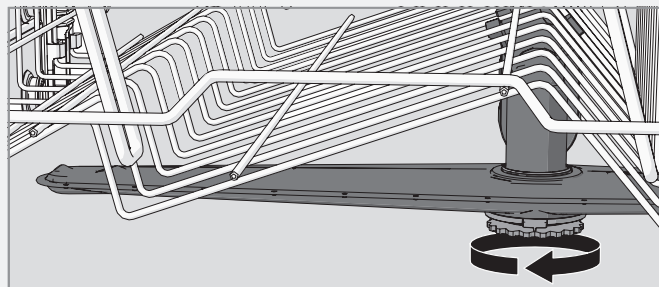

Bras gicleur inférieur

- Pour retirer le bras gicleur inférieur, tirez-le vers le haut.

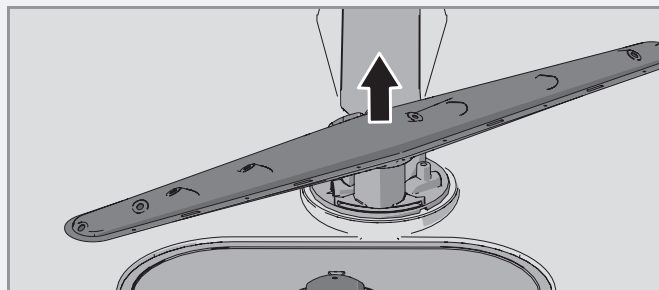

Porte et joint de la porte

Nettoyez régulièrement les côtés et le joint de la porte. Utilisez un chiffon légèrement humide avec un peu de détergent si nécessaire.

Bandeau de commande

Gardez les boutons propres et exempts de graisse. Essayez-les avec un chiffon sec ou légèrement humide. N'utilisez jamais de produits décapants – ils risquent de rayer la surface. Utilisez l'interrupteur Marche/Arrêt pour éteindre le lave-vaisselle avant de nettoyer les boutons afin de ne pas les activer involontairement.

Cuve du lave-vaisselle

La cuve en acier inoxydable du lave-vaisselle est maintenue propre par une utilisation normale.

Dépôts de tartre

Si l'eau est calcaire, le lave-vaisselle est susceptible de s'entartrer. Dans ce cas, lancez le programme Autonettoyage avec deux cuillères à soupe d'acide citrique dans le compartiment à détergent (sans charger le lave-vaisselle). Des nettoyeurs spéciaux pour lave-vaisselle sont aussi disponibles sur le marché.

Débloquage de la pompe de vidange

Si le lave-vaisselle contient encore de l'eau une fois le programme terminé, la pompe de vidange est peut-être bloquée par des objets qui peuvent être retirés facilement.

- 1 Éteignez la machine à l'aide de l'interrupteur d'alimentation secteur et débranchez-la de la prise murale.
- 2 Retirez le filtre grossier et le filtre fin.
- 3 Écopez l'eau de la cuve du lave-vaisselle.
- 4 Pour inspecter la pompe de vidange, retirez la butée de couleur à la droite de l'orifice de vidange.
- 5 Tournez à la main la roue de la pompe située derrière la butée de la pompe de vidange. Retirez prudemment tous les objets.
- 6 Remettez en place la butée de la pompe de vidange avec le filtre grossier et le filtre fin.
- 7 Rebranchez le lave-vaisselle.

Si le lave-vaisselle ne fonctionne toujours pas, mais émet un bruit sourd, la protection anti-débordement a été activée.

- Coupez l'arrivée d'eau.
- Débranchez l'appareil de la prise murale.
- Appelez le service après-vente.

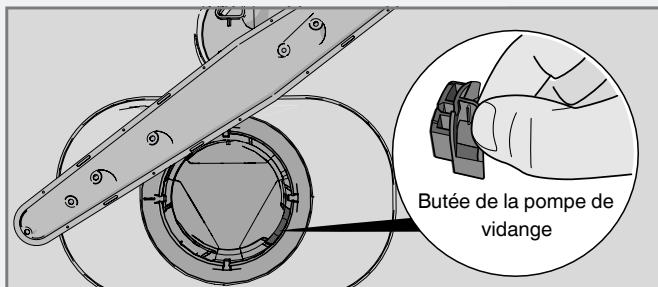

REMARQUE

N'oubliez pas de remettre en place la butée de la pompe de vidange.

Débouchage du filtre du tuyau d'arrivée d'eau

Si l'arrivée d'eau contient de petites particules, le filtre extérieur du tuyau d'arrivée d'eau risque d'être colmaté, ce qui entraîne l'affichage du message : Panne arrivée eau.

- 1 Éteignez la machine à l'aide de l'interrupteur d'alimentation secteur et débranchez-la de la prise murale.
- 2 Fermez le robinet d'eau.
- 3 Dévissez le tuyau d'arrivée d'eau.
- 4 Retirez prudemment le filtre extérieur du tuyau d'arrivée et nettoyez-le.
- 5 Remettez le filtre en place et vérifiez que le joint est correctement positionné.
- 6 Vissez fermement le tuyau d'arrivée d'eau.
- 7 Branchez la machine sur la prise murale et ouvrez le robinet d'eau. Laissez la pression se stabiliser pendant un moment et vérifiez que la connexion est étanche.

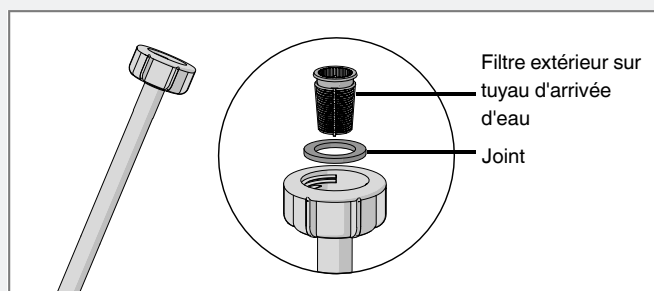

Dépannage

Message d'erreur sur l'afficheur		Action
F10	Trop d'eau admise 1	Nettoyez la pompe de vidange. Voir la section Entretien et maintenance. Si le problème persiste, appelez le service après-vente.
F11	Panne sortie eau	Consultez « Il reste de l'eau dans le lave-vaisselle » dans le tableau « Problème » ci-dessous. Si le problème persiste, appelez le service après-vente.
F12	Panne arrivée eau	Vérifiez que le robinet d'eau est ouvert. Vérifiez que le filtre extérieur sur le tuyau d'arrivée d'eau n'est pas colmaté. Voir Débouchage du filtre du tuyau d'arrivée d'eau dans le chapitre Entretien et maintenance. Si le problème persiste, appelez le service après-vente. Vérifiez que le robinet d'eau est ouvert. Si le problème persiste, appelez le service après-vente.
F40	Fuite vanne arrivée	Fermez le robinet d'eau et appelez le service après-vente.
F52	Erreur niveau eau	Appelez le service après-vente.
F54	Trop d'eau admise 2	Fermez le robinet d'eau et appelez le service après-vente.
F56	Err pompe cyclage	Appelez le service après-vente.

Appuyez sur un bouton quelconque pour effacer le message d'erreur.

Problème	Causes possibles	Action
Les boutons ne réagissent pas lorsqu'ils sont actionnés.	Vous avez appuyé sur les boutons trop tôt après l'ouverture de la porte.	Attendez un instant avant de réessayer.
	Sécurité enfants (verrouillage des touches) activée.	Voir la section Réglages.
	La porte est fermée.	Ouvrez la porte. Les boutons ne réagissent que lorsque la porte est ouverte.
	Les boutons sont sales.	Essuyez-les à l'aide d'un chiffon propre, sec ou légèrement humide.
Impossible de fermer la porte.	Les paniers ne sont pas placés correctement.	Vérifiez que les paniers sont correctement placés à l'horizontale. Vérifiez que la vaisselle n'empêche pas les paniers de glisser correctement à leur place.
	Le lave-vaisselle ne démarre pas.	Vous n'avez pas appuyé assez longtemps sur le bouton de démarrage Start/Stop.
Le lave-vaisselle ne démarre pas.	La porte n'est pas fermée correctement.	Vérifiez.
	Vous avez ouvert le lave-vaisselle pour ajouter d'autres plats pendant qu'un programme est en cours.	Fermez la porte et attendez. Après un instant, le lave-vaisselle poursuit le programme.
	Un fusible/coupe-circuit a sauté.	Vérifiez.
	La prise électrique n'est pas branchée sur la prise murale.	Vérifiez.
	Le robinet d'eau est fermé.	Vérifiez.
	Débordements/fuites.	Vérifiez.
	Un vrombissement (la pompe de vidange) est émis par le lave-vaisselle et ne s'arrête pas lorsque l'interrupteur Marche/Arrêt est sur Arrêt.	Fermez le robinet d'eau. Débranchez la prise et appelez le service après-vente.
	Vérifiez que l'option Départ différé n'a pas été sélectionnée.	Appuyez sur le bouton Start/Stop et maintenez-le enfoncé pendant trois secondes si vous voulez annuler l'option Départ différé.

Problème	Causes possibles	Action
La vaisselle n'est pas propre.	Les bras gicleurs ne tournent pas.	Vérifiez que la vaisselle ne bloque pas les bras gicleurs.
	Orifices et roulements à billes du bras gicleur bloqués.	Nettoyez les bras gicleurs. Voir le chapitre Entretien et maintenance.
	Programmes de lavage non appropriés.	Choisissez un programme plus long.
	Dosage de détergent incorrect.	Dosez en fonction de la dureté de l'eau. Une quantité beaucoup trop importante ou beaucoup trop faible de détergent produit un lavage médiocre.
	Détergent trop ancien. Les détergents sont des produits périssables.	Achetez en petites quantités.
	Vaisselle mal chargée.	Ne couvrez pas la porcelaine avec des saladiers ou des objets similaires. Évitez de ranger des verres très hauts dans les coins des paniers.
	Des verres et des tasses se sont renversés au cours du programme.	Bien stabiliser la vaisselle.
	Les filtres ne sont pas montés correctement.	Vérifiez que la poignée du filtre est verrouillée en position d'arrêt. La poignée doit pointer directement vers l'extérieur du lave-vaisselle.
Présence de taches sur l'acier inoxydable ou l'argent.	Certains aliments, tels que la moutarde, la mayonnaise, le citron, le vinaigre, le sel et les assaisonnements, peuvent entraîner des taches sur l'acier inoxydable s'ils restent trop longtemps à son contact.	Rincez ce type d'aliments si vous n'utilisez pas le lave-vaisselle immédiatement. Pourquoi ne pas utiliser le programme Prérinçage ?
	Tous les ustensiles en acier inoxydable peuvent provoquer des taches sur l'argent s'ils sont placés à son contact pendant le lavage. L'aluminium peut également tacher la vaisselle.	Afin d'éviter les marques et l'oxydation, séparez les plats fabriqués en différents métaux, tels que l'argent, l'acier inoxydable et l'aluminium.
Présence de taches ou d'une pellicule sur la vaisselle.	Réglage incorrect de la dose de produit de rinçage.	Voir la section Réglages.
	Le réglage TAB est activé et du détergent Tout-en-1 avec un effet de séchage insuffisant est utilisé.	Changez de détergent Tout-en-1 ou désactivez le réglage TAB et remplissez les réservoirs de sel et de liquide de rinçage. Voir Liquide rinçage dans le chapitre Réglages.
	Compartiment à sel vide.	Rajoutez du sel. Voir la section Avant le premier lavage.
	Réglage incorrect de l'adoucisseur d'eau.	Voir Dureté de l'eau dans le chapitre Réglages.
	L'adoucisseur d'eau contient du sel qui a fui.	Vérifiez que le bouchon du compartiment à sel est bien serré. Si tel est le cas, appelez le service après-vente.
	Une température trop élevée ou une quantité excessive de détergent peuvent rayer le cristal. Ces rayures sont malheureusement irréparables, mais elles peuvent être évitées !	Lavez les verres fragiles à basse température et en utilisant une petite quantité de détergent. Contactez le fabricant du détergent pour lave-vaisselle.
La vaisselle présente une pellicule collante blanche/bleue.	Dosage trop élevé de produit de rinçage.	Réduisez le dosage. Voir le chapitre Réglages. Si l'eau est très douce, il est possible de diluer le produit de rinçage dans l'eau selon un ratio de 50:50.
Taches restantes après le lavage.	Le rouge à lèvres et le thé peuvent être difficiles à nettoyer.	Utilisez un détergent contenant un agent blanchissant.

Problème	Causes possibles	Action
Restes de détergent dans le compartiment pour détergent après le lavage de la vaisselle.	Le compartiment pour détergent était humide quand du détergent a été ajouté.	Le compartiment pour détergent doit être sec quand du détergent est ajouté.
	Le compartiment pour détergent a été bloqué.	Vérifiez que la vaisselle n'empêche pas le compartiment pour détergent de s'ouvrir.
Des cliquetis sont audibles pendant le lavage.	La vaisselle n'est pas rangée correctement ou les bras gicleurs ne tournent pas.	Vérifiez que la vaisselle est bien rangée. Faites tourner les bras gicleurs pour vérifier qu'ils peuvent tourner.
Il reste de l'eau dans le lave-vaisselle.	Les filtres sont obstrués.	Nettoyez le filtre grossier et le filtre fin.
	Les filtres ne sont pas montés correctement.	Vérifiez que la poignée du filtre est verrouillée en position d'arrêt. La poignée doit pointer directement vers l'extérieur du lave-vaisselle.
	Présence de débris dans la pompe de vidange.	Nettoyez la pompe de vidange. Voir la section Entretien et maintenance.
	Tuyau de vidange plié.	Vérifiez que le tuyau de vidange n'est pas plié ni vrillé.
	Tuyau de vidange obstrué.	Débranchez le tuyau de vidange à l'endroit où il est raccordé au siphon de l'évier. Vérifiez qu'il ne contient pas de débris et que sa partie conique a été coupée de telle sorte que le diamètre intérieur du raccord soit d'au moins 14 mm.
Odeur désagréable dans le lave-vaisselle.	Présence de saletés autour des joints et dans les coins.	Nettoyez avec une brosse et un détergent peu moussant.
	Des programmes basse température ont été sélectionnés pendant une période prolongée.	Lancez un programme ayant une température plus élevée environ une ou deux fois par mois. Ou lancez un programme d'autonettoyage. Voir Autonettoyage dans le chapitre Utilisation du lave-vaisselle.
La vaisselle n'est pas assez sèche.	En fonction de la charge, le cycle de séchage du programme peut être insuffisant.	Activez l'option Extra sec.
	Le lave-vaisselle n'est pas assez plein.	Chargez entièrement le lave-vaisselle.
	Il faut rajouter du produit de rinçage ou le régler sur un dosage plus élevé.	Rajoutez du produit de rinçage ou augmentez son dosage. Voir le chapitre Réglages.
	Le réglage TAB est activé et du détergent Tout-en-1 avec un effet de séchage insuffisant est utilisé.	Changez de détergent Tout-en-1 ou désactivez le réglage TAB et remplissez les réservoirs de sel et de liquide de rinçage. Voir Liquide rinçage dans le chapitre Réglages.
		Entrouvrez la porte dès la fin du programme.

Informations techniques

Informations figurant sur l'étiquette énergie

Fiche d'informations conforme au Règlement délégué de la Commission (UE) N° 1059/2010

ATAG

Désignation :	VA7015QT
Nombre de couverts standards :	13 ¹⁾
Classe d'efficacité énergétique :	A+++
Consommation électrique annuelle (AE _C):	234 kWh par an ²⁾
Consommation d'énergie en cycle de nettoyage standard (E _T):	0,82 kWh
Consommation électrique	
Mode arrêt (P _o):	0,49 W
Mode marche/veille (P _i):	0,49 W
Consommation d'eau annuelle (AW _C):	3556 litres par an ³⁾
Classe d'efficacité de séchage :	A ⁴⁾
Programme standard :	ECO ⁵⁾ , pas d'option
Durée du programme en cycle de nettoyage standard :	310 minutes
Durée du mode marche/veille (T _i):	Infinie
Émissions sonores :	44 dB(A) re 1 pW
Fabrication :	Produit intégrable

1) Conformément à la norme EN 50242.

2) Basée sur 280 cycles de nettoyage standard avec un raccordement à l'eau froide et une consommation conforme au mode d'économie d'énergie. La consommation réelle d'énergie dépend de l'utilisation de la machine.

3) Basée sur 280 cycles de lavage standard. La consommation réelle d'eau dépend de l'utilisation de la machine.

4) Sur une échelle allant de G (peu efficace) à A (très efficace).

5) Ce programme correspond au cycle de lavage standard utilisé pour réunir les informations figurant sur l'étiquette énergie. Destiné au lavage de la vaisselle normalement sale, il est le plus économique en termes de consommation d'énergie et d'eau.

Données techniques

Hauteur:	819-872 mm
Largeur:	596 mm
Profondeur:	559 mm
Poids:	50 kg ¹⁾
Pression d'eau:	0,03 -1,0 MPa
Raccordement électrique :	Voir plaque signalétique.
Puissance assignée :	Voir plaque signalétique.

1) Le poids peut varier selon les spécifications.

Installation

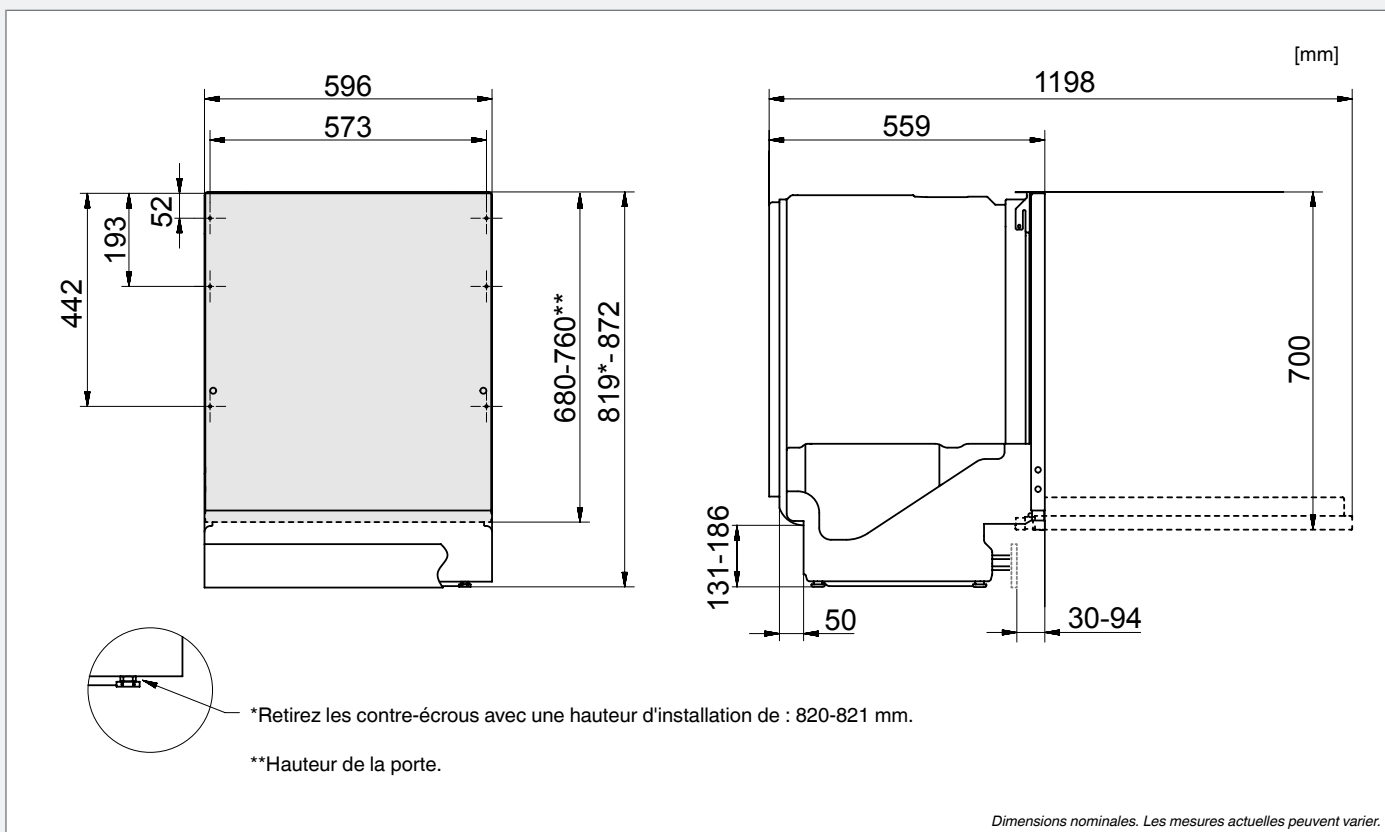

Il est important de lire et de respecter scrupuleusement les instructions et les indications ci-dessous. Procéder à l'installation et aux raccordements conformément aux instructions d'installation de la notice d'installation séparée.

Consignes de sécurité

- Le raccordement à l'électricité, à l'eau et à la tuyauterie d'évacuation doit être effectué par un professionnel qualifié.
- Suivez toujours la réglementation en vigueur en ce qui concerne l'eau, l'évacuation et l'électricité.
- Prenez des précautions lors de l'installation ! Mettez des gants de protection ! L'installation doit être effectuée par deux personnes !
- Placez un plateau d'égouttement sur le sol, sous le lave-vaisselle, pour éviter les dommages résultant d'une éventuelle fuite d'eau.
- Avant de visser le lave-vaisselle à sa place, procédez à un essai en faisant fonctionner le programme Prérinçage. Vérifiez que le lave-vaisselle se remplit d'eau et se vidange. Vérifiez également qu'il n'y a aucune fuite au niveau des raccords.

⚠ ATTENTION !

Coupez l'arrivée d'eau lors de l'installation du lave-vaisselle !

Retirez la fiche de la prise ou coupez l'alimentation électrique pendant les travaux !

Installation

- Les dimensions de la niche et des raccords sont indiquées dans les instructions d'installation. Vérifiez que toutes les dimensions sont correctes avant de commencer l'installation. Notez que la hauteur de la porte peut être ajustée pour correspondre à d'autres raccords.
- Assurez-vous que le sol sur lequel le lave-vaisselle doit être installé est solide. Réglez les pieds afin que le lave-vaisselle soit posé parfaitement à l'horizontale. Serrez les contre-écrous.

Branchement à la canalisation des eaux usées

Consultez la notice d'installation séparée pour obtenir toutes les informations nécessaires.

Le lave-vaisselle peut être intégré dans une niche surélevée (pour atteindre une hauteur de travail ergonomique). Le lave-vaisselle doit être installé de telle sorte que le tuyau de vidange soit orienté vers un niveau inférieur au socle de la machine, comme par exemple en le dirigeant directement vers un siphon de sol. Le lave-vaisselle est équipé d'un dispositif anti-siphon intégré qui empêche la machine de se vider pendant le cycle de lavage.

Le tuyau de vidange peut aussi être vissé à un raccord au niveau du siphon de l'évier. Ce raccord doit présenter un diamètre intérieur d'au moins 14 mm.

Le tuyau de vidange peut être rallongé de 2,5 m maximum (sa longueur totale ne doit pas excéder 4,5 m). Tous les joints et tubes de raccord doivent présenter un diamètre intérieur d'au moins 14 mm. Toutefois, le tuyau de vidange devrait, idéalement, être remplacé dans son intégralité par un nouveau tuyau sans joints.

Aucune partie du tuyau de vidange ne doit se trouver à plus de 950 mm au-dessus du socle du lave-vaisselle.

Vérifiez que le flexible de vidange n'est pas plié.

Branchement à l'arrivée d'eau

Utilisez exclusivement le tuyau d'arrivée d'eau fourni avec le lave-vaisselle. Ne réutilisez pas des flexibles usés ou d'autres modèles.

Le tuyau d'arrivée d'eau doit être raccordé à un robinet. Le robinet doit être facile d'accès, afin de permettre de couper l'eau si le lave-vaisselle doit être déplacé.

Une fois l'installation terminée, ouvrez le robinet pour permettre à la pression de se stabiliser pendant un moment. Vérifiez que tous les raccordements sont bien étanches.

Branchement à l'arrivée d'eau froide

Branchez le lave-vaisselle sur l'arrivée d'eau froide si le bâtiment est chauffé au fioul, à l'électricité ou au gaz.

Branchement à l'arrivée d'eau chaude

Branchez le lave-vaisselle sur l'arrivée d'eau chaude (max. 70 °C) si le bâtiment utilise un chauffage écoénergétique tel que le chauffage urbain, l'énergie solaire ou géothermique. Un raccordement à l'eau chaude réduit la durée du programme et la consommation d'électricité.

REMARQUE

Ne dépassez pas la température autorisée de l'alimentation en eau. Certains matériaux utilisés dans certains ustensiles de cuisson ne peuvent pas résister à une forte chaleur. Voir Vaisselle fragile dans le chapitre Chargement du lave-vaisselle.

Raccordement électrique

Des informations relatives aux branchements électriques figurent sur la plaque signalétique. Cette spécification doit correspondre à la tension du secteur.

Le lave-vaisselle doit être raccordé à une prise de terre.

La prise murale doit être installée à l'extérieur de la zone d'installation afin d'en faciliter l'accès après la mise en place du lave-vaisselle. N'utilisez pas de rallonge !

REMARQUE

Les réparations et l'entretien relatifs à la sécurité et aux performances doivent être effectués par un professionnel qualifié.

Lisez le chapitre Dépannage avant de contacter le service après-vente. Si vous avez rencontré un problème que vous n'avez pas pu résoudre, contactez votre concessionnaire le plus proche.

Quand vous contactez le service après-vente, vous devez fournir les informations disponibles sur la plaque signalétique, y compris le numéro d'article (1) et le numéro de série (2).

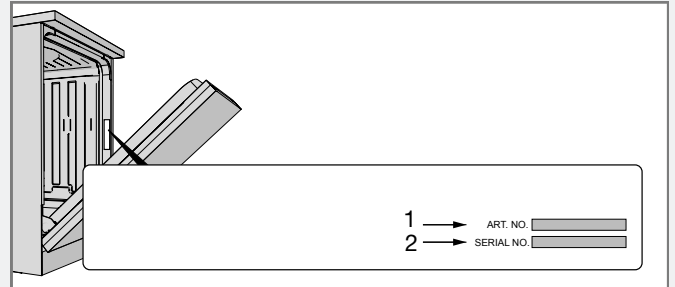

Informations pour le laboratoire d'essais

Demande d'informations auprès du laboratoire de test par e-mail :
dishwashers@appliance-development.com.

La demande doit comprendre les informations disponibles sur la plaque signalétique, y compris le numéro d'article (1) et le numéro de série (2).

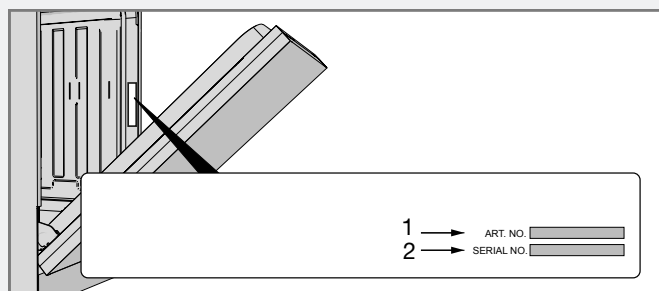

Guide d'utilisation rapide

1.

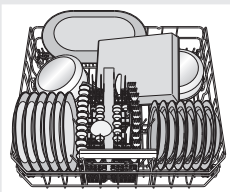

Chargez les paniers

(Voir page 6.)

Ne rincez pas la vaisselle sous un robinet avant de la mettre au lave-vaisselle. Éliminez simplement un maximum de restes de nourriture avant de charger la machine.

2.

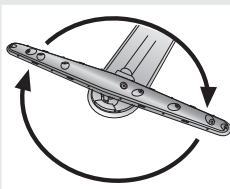

Vérifiez que les bras gicleurs peuvent tourner.

Vérifiez que le robinet d'eau est ouvert.

N'oubliez pas ! Videz le filtre grossier et nettoyez le filtre fin selon les besoins. (Voir page 14.)

3.

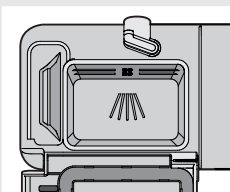

Ajoutez le détergent

Le compartiment à détergent possède un petit compartiment pour le pré-lavage et un autre pour le lavage. (Voir page 8.)

4.

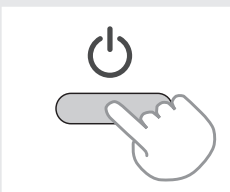

Appuyez sur l'interrupteur Marche/Arrêt et maintenez-le enfoncé jusqu'à ce que l'afficheur s'allume

5.



Contrôlez/Ajoutez le produit de rinçage et le sel

Remplissez les réservoirs de sel et de produit de rinçage pour obtenir de bons résultats de lavage et de séchage. (Voir page 4.)

🔹 Rajoutez liquide rinçage

★ Rajoutez du sel

6.

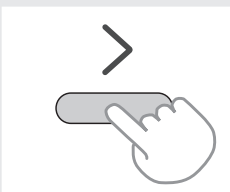

Sélectionnez un programme, un mode de programme et d'éventuelles options

(Voir page 9.)

7.



Appuyez sur Start/Stop, fermez la porte

ATAG

www.atag.nl



fr (01-18)

Art. n°: 687670, Rév. 01. Sous réserve de modification.

