

GEBRAUCHSANWEISUNG

GERÄTEBESCHREIBUNG

BEDIENUNG

VOR DEM GEBRAUCH DES GERÄTES

INFORMATIONEN ZUM UMWELTSCHUTZ

ALLGEMEINE HINWEISE UND RATSCHLÄGE

BENUTZUNG DES KÜHLTEILS

BENUTZUNG DES GEFRIERFACHS

**ABTAUEN UND REINIGEN DES
KÜHLSCHRANKS**

STÖRUNG - WAS TUN

KUNDENDIENST

INSTALLATION

GERÄTEBESCHREIBUNG

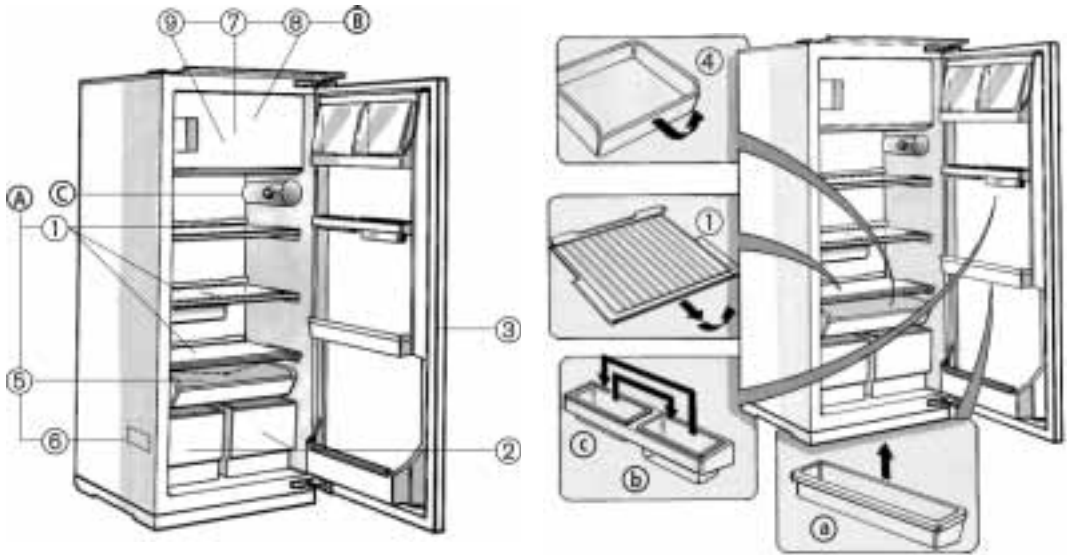

A) Kühlraum

(zur Aufbewahrung von frischen Lebensmitteln)

1. Abstellflächen (zum Teil höhenverstellbar)
2. Obst- und Gemüsefächer
3. Innentür Kühlteil mit:
(falls eingebaut:)
a. Verstellbare Fächer
b. Oberer Innentürbehälter
c. Unterer Innentürbehälter
4. Schale (nach oben ausziehbar) (falls eingebaut)
5. Tauwasserauffang
6. Typenschild

B) Gefrierfach (falls eingebaut)

(mit dem Symbol  gekennzeichnet, für das Einfrieren frischer Lebensmittel, die Aufbewahrung von Tiefkühlkost und die Eiswürfelerzeugung)

7. Rost (auf der Abbildung nicht sichtbar, falls verfügbar)
8. Einfrierbereich
9. Eiswürfelschalen

C) Bedienung

BEDIENUNG

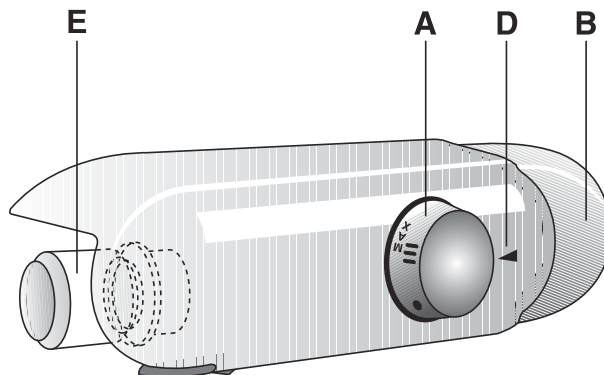

A. Thermostatknopf

B. Lichttaste

D. Thermostat-Anzeigekebbe

E. Glühlampe

VOR DEM GEBRAUCH DES GERÄTES

- Das von Ihnen gekaufte Gerät ist ausschließlich für den Hausgebrauch bestimmt

Damit Sie den größtmöglichen Nutzen aus Ihrem Gerät ziehen können, lesen Sie bitte aufmerksam die Bedienungsanleitung durch, in der die Produktbeschreibung sowie nützliche Ratschläge für die Aufbewahrung der Lebensmittel enthalten sind.

Heben Sie diese Anleitung bitte als Nachschlagwerk gut auf.

1. Überprüfen Sie nach dem Auspacken des Geräts das einwandfreie Schließen der Türen. Mögliche Transportschäden müssen dem Händler innerhalb von 24 Stunden nach Anlieferung gemeldet werden.
2. Warten Sie vor der Inbetriebnahme des Gerätes mindestens zwei Stunden, damit der Kühlkreislauf seine volle Funktionstüchtigkeit erreichen kann.
3. Die Installation und der elektrische Anschluss müssen von einer Fachkraft gemäß den Herstelleranweisungen und den gültigen örtlichen Bestimmungen ausgeführt werden
4. Vor der Inbetriebnahme das Innere des Gerätes reinigen.

INFORMATIONEN ZUM UMWELTSCHUTZ

1. Verpackung

Das Verpackungsmaterial ist wieder verwertbar und durch ein Recyclingsymbol gekennzeichnet. Für die Entsorgung die örtlichen Vorschriften beachten. Das Verpackungsmaterial (Plastikbeutel, Styroporsteine, usw.) außerhalb der Reichweite von Kindern aufbewahren, da es eine mögliche Gefahrenquelle darstellt.

2. Entsorgung

Das Gerät ist aus wieder verwertbaren Materialien hergestellt.

Dieses Gerät entspricht der EU-Richtlinie 2002/96/EG über Elektro- und Elektronik-Altgeräte. Sie leisten einen positiven Beitrag zum Umwelt- und Gesundheitsschutz, wenn Sie dieses Gerät einer gesonderten Abfallsammlung zuführen. Im unsortierten Hausmüll könnte die unsachgemäße Entsorgung des Gerätes negative Auswirkungen für Umwelt und Gesundheit nach sich ziehen.

Auf dem Produkt oder der beiliegenden Produktdokumentation ist ein Symbol abgebildet, das  eine durchgestrichene Abfalltonne zeigt. Es weist darauf hin, dass eine Entsorgung im normalen Haushaltsabfall nicht zulässig ist.

Entsorgen Sie dieses Produkt im Recyclinghof bzw. bei einer gesonderten Sammelstelle für Elektro- und Elektronikgeräte.

Vor der Entsorgung des Gerätes das Speisekabel durchtrennen, Türen und Ablageflächen entfernen, damit das Gerät funktionsuntüchtig ist und keine Gefahrenquelle für spielende Kinder darstellen kann.

Das Gerät den örtlichen Bestimmungen entsprechend entsorgen und bei einem Entsorgungszentrum abgeben. Das Gerät auf keinen Fall bis zur Entsorgung unbeaufsichtigt herumstehen lassen, da es eine Gefahrenquelle für spielende Kinder darstellen kann. Für weitere Informationen hinsichtlich Entsorgung, Weiterverwertung bzw. Recycling dieses Gerätes wenden Sie sich bitte an die zuständige lokale Behörde für die Beseitigung von Haushaltsabfällen oder an den Händler, bei dem Sie das Gerät gekauft haben.

Information:

Dieses Gerät ist FCKW-frei (der Kältekreislauf enthält R 134 a) oder FKW-frei (der Kältekreislauf enthält R 600a) (siehe Typenschild im Innenraum). Für Geräte mit Isobutan (R600a): Isobutan ist ein Naturgas ohne umweltschädigende Auswirkungen, es ist jedoch entflammbar. Die Leitungen des Kältekreislaufes müssen daher unbedingt auf ihre Unversehrtheit überprüft werden.

Konformitätserklärung

- Dieses Gerät ist für die Aufbewahrung von Lebensmitteln bestimmt und entspricht der EU-Richtlinie 90/128/EWG, 02/72/EWG und der Verordnung (EG) Nr. 1935/2004



- Dieses Gerät wurde gemäß folgender Richtlinien entworfen, hergestellt und in den Handel eingeführt:
 - Sicherheitsanforderungen der Niederspannungsrichtlinie 73/23/EWG;
 - Schutzvorschriften der "EMV" Richtlinie 89/336/EWG,zuletzt geändert durch die Richtlinie 93/68/EWG.
- Die elektrische Sicherheit des Gerätes ist nur dann gewährleistet, wenn es korrekt an eine funktionstüchtige und den gesetzlichen Bestimmungen entsprechende Erdung angeschlossen ist.



ALLGEMEINE HINWEISE UND RATSCHLÄGE

- Den Kühlraum nur zur Lagerung frischer Lebensmittel und das Gefrierfach nur zur Lagerung von Tiefkühlware, zum Gefrieren frischer Lebensmittel und zum Herstellen von Eiswürfeln verwenden.
- Während der Installation sicherstellen, dass das Gerät nicht auf dem Stromkabel steht.
- Keine Glasbehälter mit flüssigem Inhalt in das Gefrierfach stellen, da diese platzen können.
- Eiswürfel oder Wassereis nicht sofort nach der Entnahme aus dem Gefrierfach verzehren, da sie Kälteverbrennungen hervorrufen können.
- Vor jeder Reinigungs- und Wartungsarbeit das Gerät ausschalten, den Netzstecker ziehen oder die Stromversorgung unterbrechen.
- Das Gerät nicht neben einer Wärmequelle aufstellen.
- Kein Benzin, Gas oder andere entflammare Stoffe in der Nähe des Geräts oder anderer Haushaltsgeräte aufbewahren oder verwenden. Durch die ausströmenden Dämpfe bestände Brand- oder Explosionsgefahr.
- Zur Gewährleistung einer angemessenen Belüftung ausreichend Freiraum über und neben dem Gerät lassen.
- Die Belüftungsöffnungen des Gerätes nicht abdecken oder zustellen.
- Sämtliche Geräte mit Eisbereiter und Wasserspender müssen ausschließlich an eine Trinkwasserleitung angeschlossen werden (mit Wasserleitungsdruck zwischen 1,7 und 8,1 bar (25 und 117 PSI)). Nicht direkt an die Wasserleitung angeschlossene Eisbereiter bzw. Wasserspender dürfen nur mit Trinkwasser gefüllt werden.
- Installieren Sie und nivellieren Sie das Gerät auf einer tragfähigen Fußbodenfläche und wählen Sie dazu einen seinen Abmessungen und seinem Verwendungszweck angemessenen Raum.
- Verwenden Sie zum Anschluss an die Wasserleitung den im Lieferumfang des neuen Geräts einbegriffenen Schlauch und nicht den Ihres Vorgängergeräts.
- Zum Transport und zur Installation des Geräts sind zwei oder mehrere Personen erforderlich.

- Stellen Sie das Gerät in einem trockenen und gut belüfteten Raum auf. Das Gerät ist für den Einsatz in Räumen mit nachstehenden Temperaturbereichen ausgelegt, die ihrerseits von der Klimaklasse auf dem Typenschild abhängig sind: Der Gerätebetrieb könnte beeinträchtigt werden, wenn das Gerät über längere Zeit bei höheren oder tieferen Temperaturwerten als denen des vorgeschriebenen Bereichs läuft.

Klimaklasse	T. Umg. (°C)	T. Umg. (°F)
SN	Von 10 bis 32	Von 50 bis 90
N	Von 16 bis 32	Von 61 bis 90
ST	Von 18 bis 38	Von 64 bis 100
T	Von 18 bis 43	Von 64 bis 110

- Beim Auf- bzw. Umstellen des Gerätes darauf achten, dass der Fußboden nicht beschädigt wird (z. B. Parkett).
- Zum Beschleunigen des Abtauvorganges niemals zu anderen mechanischen, elektrischen oder chemischen Hilfsmitteln greifen als zu den vom Hersteller empfohlenen.
- Die Leitungen des Kühlkreislaufs dürfen nicht beschädigt werden.
- Verwenden Sie keine elektrischen Geräte in den Geräteräumen, wenn diese nicht denen vom Hersteller genehmigten entsprechen.
- Das Gerät sollte von kleinen Kindern oder auch Behinderten nur unter Aufsicht benutzt werden.
- Kindern das Spielen und Verstecken im Gerät untersagen, um Erstickungs- und Einschließgefahr zu vermeiden.
- Die Änderung oder der Ersatz des Speisekabels sind ausschließlich qualifizierten Technikern vorbehalten.
- Weder Einzel- noch Mehrfachadapter oder Verlängerungskabel verwenden.
- Die elektrische Abschaltung des Gerätes muss durch Ziehen des Netzsteckers oder durch einen der Steckdose vorgeschalteten Zweipolschalter möglich sein.
- Prüfen Sie, ob die auf dem Typenschild angegebene Spannung mit der in der Wohnung übereinstimmt
- Die in den Kälteakkus enthaltene (ungiftige) Flüssigkeit nicht verschlucken.
- Der Hersteller übernimmt keine Haftung bei Nichtbefolgen oben angeführter Ratschläge und Vorsichtsmaßnahmen.

BENUTZUNG DES KÜHLTEILS

Dieses Gerät ist ein Kühlschrank mit  Sterne - Gefrierfach.

Oder ist ein Kühlschrank mit  Sterne - Gefrierfach.

① Inbetriebnahme des Gerätes

Wenn der Netzstecker in der Steckdose steckt und der Temperaturregler **(A)** nicht auf das Symbol ● gestellt ist, schaltet sich die Innenbeleuchtung jedes Mal, wenn die Tür geöffnet wird, ein.

Sobald die Temperatur – wie im folgenden Kapitel beschrieben eingestellt ist, – ist das Gerät betriebsbereit.

Temperatureinstellung

- Zur Änderung der Temperatur im Kühlraum den Thermostatknopf wie folgt drehen:
- auf niedrigere Zahlen **1-2/MIN**, falls eine **WENIGER TIEFE** Kühlraumtemperatur erwünscht ist;
- auf **3-4/MED**, wenn Sie eine **MITTLERE** Temperaturstufe wünschen;
- auf höhere Zahlen **5-7/MAX**, wenn die Temperatur **KÄLTER** sein soll.

Thermostat **(A)** auf ●: die Gerätefunktionen und die Innenbeleuchtung sind unterbrochen.

Hinweis:

Die Raumtemperatur, die Häufigkeit der Türöffnungen und der Aufstellungsort des Geräts können die Innentemperatur des Kühlgeräts beeinflussen. Bei der Temperatureinstellung müssen diese Faktoren berücksichtigt werden.

Bitte beachten

- Die Einstellung des Thermostats **(A)** hängt vom Aufstellungsort des Geräts, der Umgebungstemperatur und der Häufigkeit der Türöffnungen ab.

Aufbewahrung von Lebensmitteln im Kühlraum:

③ Lagern Sie die Lebensmittel wie auf der Abbildung gezeigt ein:

1. Gekochte Speisen
2. Milchprodukte, Konserven, Käse, Butter
3. Fisch, Fleisch
4. Aufschnitt
5. Obst, Gemüse, Salate
6. Kleine Konserven, Eier
7. Tuben, kleine Konserven
8. Kleine Flaschen
9. Flaschen



Hinweis:

- Die Speisen immer zudecken, um sie vor dem Austrocknen zu bewahren.
- Heiße Speisen müssen auskühlen, bevor sie in den Kühlschrank gegeben werden.
- Sorgen Sie für eine freie Luftzirkulation zwischen den Lebensmitteln im Kühlraum.

Das Abtauen des Kühlraums erfolgt vollautomatisch.



BENUTZUNG DES GEFRIERFACHS

Nur für Geräte mit  oder :

④ Wenn das Gefrierfach  Sterne hat, können Sie darin bereits eingefrorene Lebensmittel aufbewahren.

Wenn das Gefrierfach  Sterne hat, können Sie darin bereits eingefrorenen Lebensmittel monatlang aufbewahren und außerdem frische Lebensmittel einfrieren. Auf dem Typenschild (siehe Abschnitt "Gerätebeschreibung", Pos. 6) ist die Menge frischer Lebensmittel, die innerhalb von 24 Stunden eingefroren werden kann, angegeben.

Einfrieren von Lebensmitteln

- Stellen Sie den Thermostat **(A)** auf die Position 3-4.
- Legen Sie die einzufrierenden Lebensmittel in das Gefrierfach mit Sternen .
- Bereits tiefgefrorene Speisen dürfen nicht mit den einzufrierenden Lebensmitteln in Berührung kommen (Mindestabstand ca. 20 mm).
- Stellen Sie nach 24 Stunden den Thermostat **(A)** wieder auf die Normalposition.

Bitte beachten:

Wickeln Sie die einzufrierenden Lebensmittel ein oder verschließen Sie dieselben in Behältern:

- Aluminium- oder Klarsichtfolie, wasserundurchlässige Kunststoffverpackungen, Polyäthylenbehälter mit Deckel, Tiefkühlbehälter.

Beim Einkaufen von Tiefkühlware auf Folgendes achten:

- Die Verpackung darf nicht beschädigt sein, da sonst der Inhalt leicht ungenießbar werden könnte. Wenn die Verpackung aufgebläht ist oder feuchte Flecken aufweist, ist das Produkt nicht optimal gelagert worden und der Inhalt könnte angetaut sein.
- Für den Transport stets Kühltaschen verwenden.
- Die Tiefkühlware als letztes in den Korb legen.
- Die Tiefkühlware zu Hause sofort ins Gefrierfach legen.
- Angetaute Tiefkühlware nie wieder einfrieren, sondern innerhalb von 24 Stunden verwerten.
- Temperaturschwankungen vermeiden bzw. auf ein Minimum reduzieren.
Das auf der Verpackung angegebene Verfallsdatum beachten.
- Für die Konservierung von Tiefkühlware stets die Anweisungen auf der Verpackung befolgen.

Herstellen von Eiswürfeln



- Füllen Sie die Eiswürfelschale **(9)** zu 3/4 mit Wasser und stellen Sie sie ins Gefrierfach.
- Lösen Sie festgefrorene Schalen bitte nur mit einem Löffelstiel.

Verwenden Sie keine spitzen oder scharfen Gegenstände.



ABTAUEN UND REINIGEN DES KÜHLSCHRANKS

Vor jeder Reinigungs- und Wartungsarbeit den Netzstecker ziehen oder die Stromversorgung abschalten. Es wird empfohlen, das Gefrierfach dann abzutauen, wenn sich an den Wänden eine Eisschicht von 3 mm gebildet hat.

- Entnehmen Sie alle Lebensmittel aus dem Gefrierfach mit  oder  und drehen Sie den Thermostat (A) auf .
 - Tiefkühlware in Zeitungspapier (oder in eine Decke) einwickeln und eng aneinander an einen kühlen Ort bringen.
 - Reinigen Sie das Gefrierfach mit einem Schwamm und lauwarmem Wasser und/oder einer Lösung aus Neutralreiniger.
 - Sorgfältig nachspülen und trocken reiben.
 - Der Kühlteil taut automatisch ab.
- ⑤ Die Abflussöffnung regelmäßig reinigen, damit das Tauwasser konstant und ungehindert abfließen kann.

Nach der Reinigung den Stromanschluss des Geräts wieder herstellen.

Keine Scheuermittel verwenden.

Bei längerer Abwesenheit.

- Entleeren Sie Kühl- und Gefrierraum.
- Gerät vom Stromnetz abschalten.
- Das Gerät abtauen und Innenraum reinigen.
- Die Türen offen lassen, um unangenehme Geruchsbildung zu vermeiden.



STÖRUNG - WAS TUN

Wenn Sie diese Geräusche hören

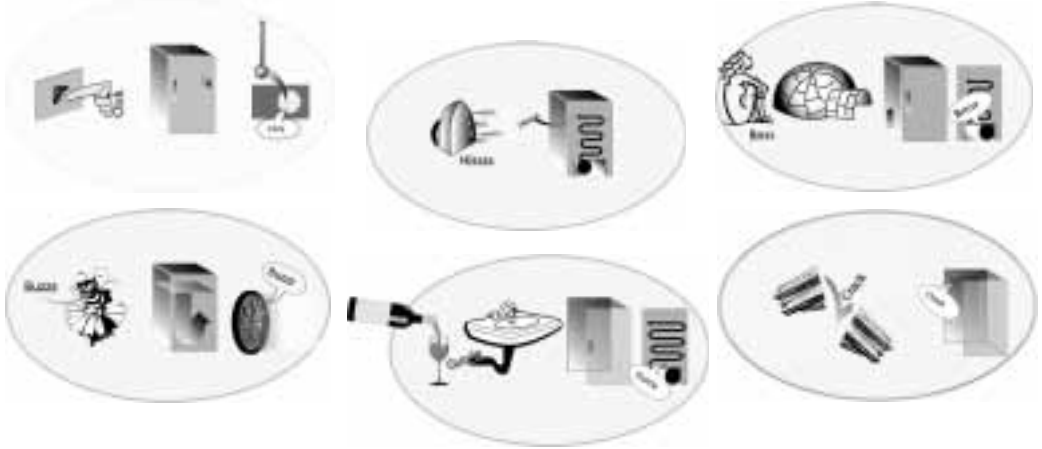

..dann entspannen Sie sich: das ist ganz normal!!!

1. Die Temperatur in den Gerätefächern ist nicht tief genug.

- Wird das Schließen der Tür durch falsch gelagerte Lebensmittel verhindert?
- Ist der Thermostat richtig eingestellt?
- Wird die Luftzirkulation behindert?

2. Die Temperatur im Kühlteil ist zu tief.

- Ist der Thermostat richtig eingestellt?

3. Das Gerät verursacht ein zu lautes Betriebsgeräusch.

- Wurde das Gerät fachgerecht installiert?
- Berühren sich die Leitungen an der Geräterückseite oder vibrieren sie?
- Es ist normal, dass man das Geräusch des Kältekreislaufes hört.

4. Das Gerät funktioniert nicht?

- Liegt ein Stromausfall vor?
- Ist der Netzstecker richtig angeschlossen?
- Ist die Sicherung durchgebrannt?
- Ist das Stromkabel beschädigt?

5. Wasser steht auf dem Boden des Kühlraums.

- Ist der Thermostat richtig eingestellt?
- Ist der Tauwasserabfluss verstopft?

6. Die Innenbeleuchtung funktioniert nicht. ⑥ Zuerst Punkt 4 prüfen, dann:

- Gerät vom Stromnetz abschalten.
- Ersetzen Sie die Lampe durch eine gleichwertige oder eine solche mit der höchsten zulässigen Leistung in Watt, die im Bereich der Lampenfassung angegeben ist.
- Entfernen der Lampe: Drehen Sie die Glühlampe wie in der Abbildung gegen den Uhrzeigersinn heraus.



⑥

KUNDENDIENST

Bevor Sie den Kundendienst rufen:

1. Erst prüfen, ob Sie die Störung selbst beheben können (siehe "Störung - Was tun").
2. Schalten Sie das Gerät nochmals ein, um zu prüfen, ob die Störung immer noch vorliegt. Haben Sie keinen Erfolg, schalten Sie das Gerät aus und wiederholen Sie den Versuch nach einer Stunde.
3. Bleibt das Ergebnis negativ, benachrichtigen Sie den Kundendienst.

Geben Sie bitte folgende Daten an:

- Art der Störung,
- das Gerätemodell,
- die Servicenummer (die Nummer hinter dem Wort SERVICE auf dem Typenschild im Geräteinnern),
- Ihre vollständige Anschrift,
- Ihre Telefonnummer mit Vorwahl.

SERVICE 0000 000 00000



Hinweis:

Der vom Kundendienst ausgeführte Türanschlagwechsel fällt nicht unter die Garantieleistung.

INSTALLATION

- ⑧ Den Gefrierschrank fern von Wärmequellen aufstellen. Installationen in warmen Räumen, in der Nähe von Wärmequellen (Heizungen, Öfen) oder die direkte Sonnenlichteinstrahlung erhöhen den Stromverbrauch und sollten deshalb zu vermeiden werden. Falls dies nicht möglich ist, müssen folgende Mindestabstände eingehalten werden:
30 cm von Kohle- oder Ölöfen
3 cm von Elektroherden.

- Das Gerät an einem trockenen und gut belüfteten Ort aufstellen.
- Das Geräteinnere reinigen (siehe Abschnitt "Abtauen und Reinigen des Kühlschranks").
- Das Zubehör einsetzen.
- Überprüfen Sie die Türdichtung, vor allem nach der Montage und nach einem eventuellen Türanschlagwechsel.

Elektrischer Anschluss

- Vergewissern Sie sich, dass die auf dem Typenschild angegebene Spannung mit der Netzspannung Ihrer Wohnung übereinstimmt.
- Die Erdung des Gerätes ist gesetzlich vorgeschrieben. Der Hersteller haftet nicht für eventuelle Personenverletzungen oder Sachschäden, die aus der Nichtbeachtung der vorgenannten Vorschriften entstehen sollten.
- Falls Stecker und Steckdose nicht vom selben Typ sind, die Steckdose von einer Fachkraft auswechseln lassen.
- Keine Verlängerungskabel, Mehrfachsteckdosen oder Adapter verwenden.



⑧