

Kookplaat met geïntegreerde afzuiging (80 cm)

AKI580ZT (80 cm)

Light & Slide bediening

Deze bediening met slider licht enkel op als de kookplaat in gebruik is. Staat de kookplaat uit, dan zie je enkel de aan/uit knop

Automatische afzuigfunctie

De afzuiging past zich automatisch aan de kookintensiteit aan. Na uitschakeling van de kookplaat blijft de afzuigunit nog kort doorwerken

Schoonmaakgemak

Vetfilters en koolstoffilters zijn gecombineerd en eenvoudig van bovenaf bereikbaar voor reiniging. De kookplaat geeft een melding bij verzadiging van de filters.

Timers

Met de ingebouwde timer per zone kook je de perfecte eitjes en laat je nooit meer wat aanbranden

Specificaties afzuigunit

- interne motor met afzuigcapaciteit (min/max/int): 195 / 510 / 570 m³/h
- geluidsniveau luchtafvoer (min/max/int): 39 / 64 / 70 dB(A)
- recirculatie afzuigcapaciteit (min/max/int): 105 / 405 / 470 m³/h (Longlife koolstoffilter HF2026)
- 10 snelheden incl. boostfunctie
- automatische afzuigfunctie en naloopstand
- reinigingsindicatie vetfilter en koolstoffilter
- geschikt voor afvoer naar buiten of recirculatie
- standaard meegeleverd: uitblaasdeel telescopisch

Specificaties inductiekookplaat

- Light & Slide: bediening met slider licht enkel op wanneer je de kookplaat gebruikt
- 4 kookzones
- zone linksvoor 21,0 x 19,0 cm - 3000 W
- zone linksachter 21,0 x 19,0 cm - 1850 W
- zone rechtsvoor ø 16,0 cm - 1400 W
- zone rechtsachter ø 20,0 cm - 3000 W
- 10 kookstanden (incl. boostfunctie)
- zone linksvoor/-achter koppelbaar om 1 grote kookzone te creëren voor een grillplaat of vispan
- gekoppelde zones (linksvoor/-achter, gekoppelde zone: 21x38cm)
- 5 timers kunnen worden gebruikt als wekker

AKI580ZT

- speciale functies:
warmhoudfunctie, pauzefunctie
en aankookautomaat.

Veiligheid

veilige functies: kookduurbegrenzing, restwarmte indicatie, kinderslot, automatisch uit bij oververhitting en panherkenning

Technische Specificaties

- energielabel A+
- aansluitwaarde kookplaat 7400 - 6000 - 4500 W
- aansluitwaarde afzuigunit 165 W
- buitenmaten (bxd) 800 x 520 mm
- inbouwmaten (hxbxd) 210 x 750 x 490 mm

AKI580ZT

Optionele accessoires

HF2026 Longlife koolstoffilter

HF4004 Plasmafilter

HPK401 pan met glazen deksel

HPS103B 3-delige pannenset

HPS204B 4-delige pannenset

HPS404 4-delige pannenset met
glazen deksels

HPG100 grillplaat

HPT100 teppanyaki plaat

Voorbeeld inbouwsituaties

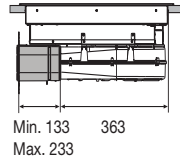
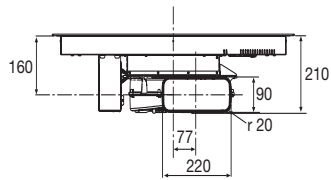
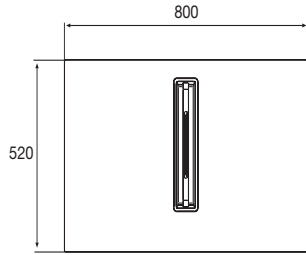

Flush top installation

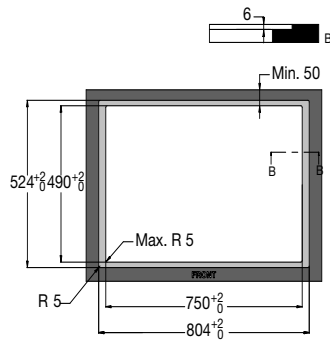

Standard installation

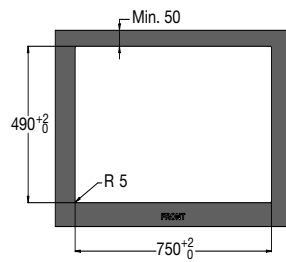

OPTION A

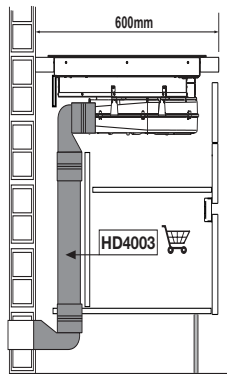

OPTION B

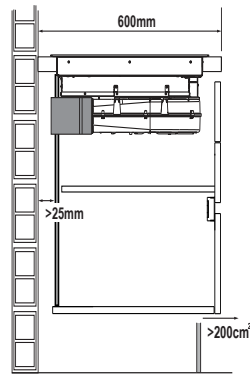

OPTION C

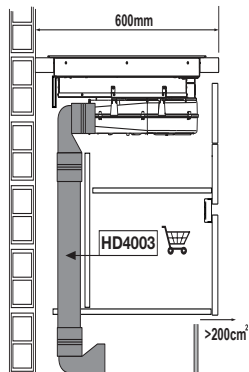

OPTION D

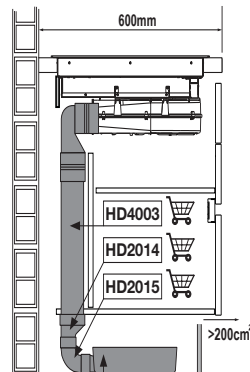

Productkaart

Gedelegeerde Verordening (EU) 65/2014

Naam of handelsmerk leverancier	ETNA
Typeaanduiding	AKI5802T
Jaarlijks energieverbruik	42,0 kWh/jaar
Energie-efficiëntieklasse	A+
Hydrodynamische efficiëntie	32,4
Hydrodynamische-efficiëntieklasse	A
Verlichtingsefficiëntie	- lux/W
Verlichtingsefficiëntieklasse	-
Vetfilteringsefficiëntie	85,1 %
Vetfilteringsefficiëntieklasse	B
Luchtstroom (min. snelheid normaal gebruik)	195 m³/uur
Luchtstroom (max. snelheid normaal gebruik)	510 m³/uur
Luchtstroom (intensieve of boostmodus)	570 m³/uur
Akoestische A-gewogen geluidsemissie in de lucht (min. snelheid normaal gebruik)	39 dB
Akoestische A-gewogen geluidsemissie in de lucht (max. snelheid normaal gebruik)	64 dB
Akoestische A-gewogen geluidsemissie in de lucht (intensieve of boostmodus)	70 dB
Elektriciteitsverbruik in stand-bystand (W)	0,49 W

Model in de EU in de handel gebracht.



EPREL-registratienummer: 2040070

<https://eprel.ec.europa.eu/qr/2040070>

Leverancier: ATAG Nederland B.V. (Fabrikant)

Website: www.atagnederland.nl

Dienst voor klantenservice:

Naam: ETNA

Website: <https://etna.nl/>

E-mail: servicenl@atagbenelux.com

Telefoon: 088-8821803

Adres:

Impact 83
6921 RZ Duiven
Nederland