

GEBRUIKSAANWIJZING

MODE D'EMPLOI

BEDIENUNGSANLEITUNG

INSTRUCTIONS FOR USE

AFZUIGKAP

A4510LRVS

HOTTE ASPIRANTE

A4515LRVS

DUNSTABZUGSHAUBE

COOKER HOOD

NL

Handleiding

NL 3 - NL 13

FR

Notice d'utilisation

FR 3 - FR 13

DE

Anleitung

DE 3 - DE 13

EN

Manual

EN 3 - EN 13

Gebuurkte pictogrammen - Pictogrammes utilisés

Benutzte Piktogramme - Pictograms used



Belangrijk om te weten - Important à savoir
Wissenswertes - Important information



Tip - Conseil - Tipp - Tip

INHOUD

Uw schouwkap

Beschrijving	4
Inleiding	4

Afvoer

Afvoersystemen	5
----------------	---

Gebruik

Bediening	6
-----------	---

Onderhoud

Reinigen	8
Vetfilters verwijderen	9
Het koolstoffilter vervangen	9
Verlichting	9

Installatie

Algemeen	10
Elektrische aansluiting	11
Montage van de schouwkap	12

Bijlage

Verpakking en toestel afvoeren	13
--------------------------------	----

Beschrijving

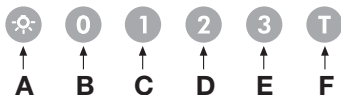

- A Verlichting
- B Uitschakelen
- C Ventilatorstand 1
- D Ventilatorstand 2
- E Ventilatorstand 3 / intensiefstand
- F Timer

Inleiding



Als u deze gebruiksaanwijzing doorleest, bent u snel op de hoogte van alle mogelijkheden die dit toestel u biedt. U vindt informatie voor uw veiligheid en over het onderhoud van het toestel.

*Bewaar de gebruiksaanwijzing en het installatievoorschrift.
Een eventueel volgende gebruiker van dit toestel kan daar zijn voordeel mee doen.*

Conformiteitsverklaring

Wij verklaren dat onze producten voldoen aan de van toepassing zijnde Europese Richtlijnen, Besluiten en Verordeningen en de eisen die zijn vermeld in de normen waar naar wordt verwezen.

Afvoersystemen

De afzuigkap kan, afhankelijk van het model, op twee manieren worden aangesloten:

1. Als afzuigkap op een afvoerkanaal.
De aangezogen en gefilterde kookdampen worden naar buiten afgevoerd. Dit is de beste manier!

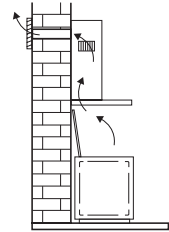

2. Als recirculatie afzuigkap. De vetdeeltjes en de geur uit de aangezogen kookdampen worden gefilterd. De aangezogen lucht wordt niet afgevoerd maar teruggeblazen in de keuken. U moet dan wel een koolstoffilter plaatsen.

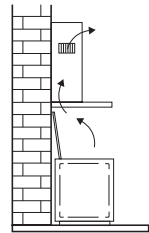

Let op! Het koolstoffilter moet apart besteld worden.

Bediening

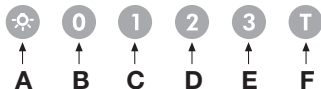

Ventilator in- en uitschakelen

Druk op de snelheidstoetsen C, D of E

De afzuigkap schakelt in op de corresponderende stand.

Druk op de uitschakeltoets B.

De ventilator schakelt uit.

Intensiefstand

U kunt de afzuigkap tijdelijk in de hoogste stand inschakelen, bijvoorbeeld om snel de geur af te voeren als er iets aangebrand is.

Druk 2 seconden op toets E om de intensiefstand in te schakelen.

De afzuigkap schakelt gedurende 10 minuten in op de hoogste stand en keert daarna terug naar de oorspronkelijke stand.

Verlichting in- en uitschakelen

Druk op de verlichtingstoets A

De verlichting gaat branden.

Druk nogmaals op de toets A.

De verlichting gaat uit.

Timer

Druk op toets F.

De timer wordt ingeschakeld. De afzuigkap blijft 15 minuten ingeschakeld op de ingestelde stand. Daarna schakelt de afzuigkap uit.

Druk opnieuw op de toets F.

De timer wordt uitgeschakeld.

Clean air

Druk (in uitgeschakelde stand) 2 seconden op toets F.

De Clean air functie is geactiveerd.

De afzuigkap wordt elk uur 10 minuten ingeschakeld. Tijdens het afzuigen knipperen toets C en toets F.

Na 10 minuten schakelt de afzuigkap uit en blijft toets F continu branden.

Vervangen filters

Als toets A langzaam knippert dienen de vetfilters gereinigd te worden.

Als toets A snel knippert dienen de koolstoffilters vervangen te worden.

Reset de besturing na het vervangen of reinigen van de filters.

Druk 5 seconden op de verlichtingstoets A.

Toets A stopt met knipperen.

Reinigen



Attentie! Koppel, voor ieder onderhoud, eerst de afzuigkap van het elektriciteitsnet af door de stekker weg te trekken of door de hoofdschakelaar van de woning uit te schakelen. De kap moet regelmatig schoon gemaakt worden, zowel binnen als buiten (tenminste met dezelfde regelmaat waarmee de vetfilters gereinigd worden). Gebruik geen producten die schuurmiddelen bevatten.

Gebruik geen alcohol!

Attentie! Als u deze aanwijzingen met betrekking tot het reinigen van het apparaat en het reinigen of vervangen van de filters niet opvolgt, kan dit tot brand leiden. Deze aanwijzingen beslist opvolgen! De fabrikant is niet aansprakelijk voor schade aan de motor of schade ten gevolge van brand die het gevolg zijn van ondeskundig onderhoud of niet opvolgen van de bovengenoemde veiligheidsvoorschriften.

Afzuigkap

Maak de afzuigkap schoon met een sopje en een zachte doek. Daarna met schoon water nabehandelen. Gebruik geen agressieve schoonmaakmiddelen zoals bijvoorbeeld soda. Het lakwerk van de afzuigkap blijft mooi als u zo nu en dan de lak met was inwrijft.



Roestvrijstalen schouwkappen

Behandel roestvrijstalen schouwkappen niet met schuurponsjes of andere schuurmiddelen. Behandel na met een niet schurend, niet polijstend middel en poets met de structuur van het roestvrijstaal mee.

Metalen vetfilters

Metalen filters moeten eenmaal per maand worden gereinigd (of als de filter reinigingsindicatie – indien aanwezig op het model – dit aangeeft) met neutrale reinigingsmiddelen, met de hand of in de vaatwasmachine op lage temperaturen en met een kort programma. Plaats de vetfilters met de openingen naar beneden in de vaatwasmachine zodat het water eruit kan lopen. Aluminium vetfilters worden door de reinigingsmiddelen in de vaatwasser dof. Dit is normaal en beïnvloedt de werking niet.

ONDERHOUD

Vetfilters

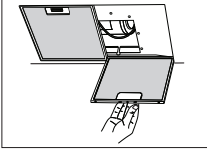

Vetfilters verwijderen

Schakel de netspanning uit! Neem de stekker uit het stopcontact of zet de schakelaar in de meterkast op nul. Verwijder de drie panelen (A4510L) of open het paneel (A4515L). Trek het vetfilter naar u toe en kantel het naar voren omlaag.

Koolstoffilter

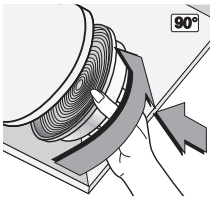

Het koolstoffilter vervangen

Gebruik een koolstoffilter als de afzuigkap niet is aangesloten op een afvoerkanaal.

1. Verwijder de drie panelen (A4510L) of open het paneel (A4515L).
2. Verwijder de vetfilters.
3. Bevestig de koolstoffilters aan de motor.
4. Plaats de vetfilters.

Belangrijk:

- De verzadiging van het filter is afhankelijk van de intensiteit van het gebruik, de manier van koken en de regelmaat waarmee de vetfilters worden schoongemaakt.
- Het koolstoffilter moet minimaal iedere vier maanden worden vervangen.
- Koolstoffilters zijn niet uitwasbaar voor hergebruik. Verzadigd koolstof is niet milieuvriendelijk, vervang het filter tijdig.

Verlichting

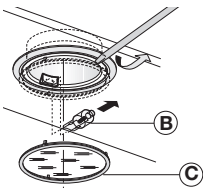

Lampen vervangen

- Verwijder het afdekkapje van de lamp.
- Vervang de halogeenlamp door een nieuwe lamp van maximaal 20 Watt.
- Plaats het afdekkapje terug.

Vervanging van defecte LED verlichting dient door een professioneel installateur te gebeuren.

Algemeen

De aansluiting van dit apparaat op het lichtnet moet worden uitgevoerd door een erkend installateur, die de juiste veiligheidsvoorschriften kent en toepast. Het apparaat voldoet aan de Europese voorschriften.

Belangrijk om te weten:

- De afstand tussen het laagste punt van de afzuigkap en een gaskookplaat moet minimaal 55 cm bedragen. Bij een elektrische, keramische of inductiekookplaat moet deze afstand minimaal 45 cm zijn.
- Als de afzuigkap wordt aangesloten op een bestaand afvoerkanaal, mogen geen andere apparaten op dat kanaal aangesloten zijn (zoals een geiser of kachel).
- Neem de plaatselijk geldende voorschriften in acht met betrekking tot de beluchting van gasapparaten.
- Hoe korter de afvoerpijp en hoe minder bochten, des te beter de werking van de afzuigkap.
- Controleer voordat u met boren begint of er geen installatieleiding(en) aanwezig is (zijn).
- De aansluitpijp van de schouwkap heeft een diameter van 120 of 150 mm. Het beste is de afvoerpijp met de grootste mogelijke diameter uit te voeren.
- Het installatiemateriaal dat bij deze afzuigkap geleverd wordt, is geschikt voor versterkt beton en bakstenen muren. Voor bepaalde wanden heeft u speciale pluggen en schroeven nodig.

Aansluiting

Elektrische aansluiting

Dit is een (isolatie) klasse II (dubbel geïsoleerd) toestel. Het snoer hoeft derhalve niet op een geaard stopcontact aangesloten te worden.

Controleer of de op het typeplaatje vermelde spanning overeen komt met de spanning van de huisinstallatie.

De aansluiting op het elektriciteitsnet moet als volgt uitgevoerd worden:

BRUIN = L fase

BLAUW = N nul

Deze afzuigkap is voorzien van een aansluitstekker. Installeer de afzuigkap zodanig dat de stekker bereikbaar is. Plaats de wandcontactdoos bij voorkeur uit het zicht, achter de sierkoker.



Let op: Als u een vaste aansluiting maakt moet u ervoor zorgen dat er een omnipolaire schakelaar met een contactafstand van minimaal 3 mm in de toevoerleiding wordt aangebracht.

max 80 cm

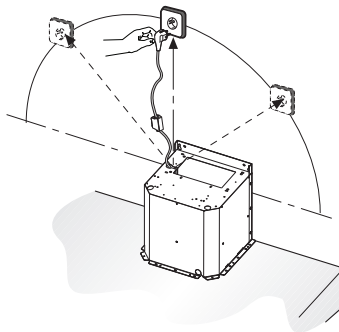

INSTALLATIE

Montage

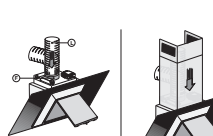
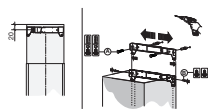
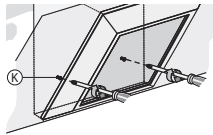
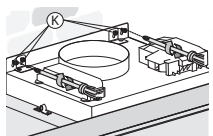
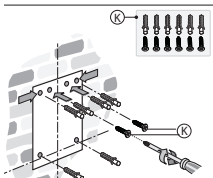
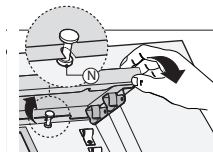
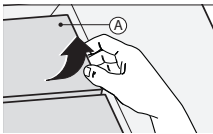

- Verwijder de panelen (A4510LRVS) of open het paneel (A4515LRVS).
- Boor de gaten volgens het sjabloon.
- Schroef vervolgens de afzuigkap op de muur met de pluggen en schroeven (K).
- Plaats de bevestigingsbeugel van de bovenste koker op de muur tegen het plafond.
- Sluit de afvoerpijp aan.
Steek de stekker in de wandcontactdoos. Zorg dat er geen spanning op de wandcontactdoos staat!
- Plaats de bovenste koker in de onderste koker.
- Laat de kokers verzinken in de afzuigkap.
- Klap de bovenste koker om de wandbeugel en schroef deze vast aan de bevestigingsbeugel met de schroeven.

Afvoeren

Verpakking en toestel afvoeren

Bij de vervaardiging van dit toestel is gebruik gemaakt van duurzame materialen. Dit toestel moet aan het eind van zijn levenscyclus op verantwoorde wijze worden afgevoerd. De overheid kan u hieromtrent informatie verschaffen.

De verpakking van het toestel is recyclebaar. Gebruikt kunnen zijn:

- karton;
- polyethyleenfolie (PE);
- CFK-vrij polystyreen (PS-hardschuim).

Deze materialen op verantwoorde wijze en conform de overheidsbepalingen afvoeren.

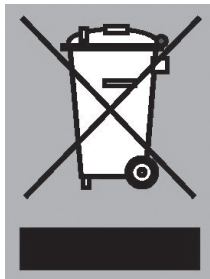

Om op de verplichting tot gescheiden verwerking van elektrische huishoudelijke apparatuur te wijzen, is op het product het symbool van een doorgekruiste vuilnisbak aangebracht. Dit betekent dat het apparaat aan het einde van zijn levensduur niet bij het gewone huisvuil mag worden gevoegd. Het toestel moet naar een speciaal centrum voor gescheiden afvalinzameling van de gemeente worden gebracht of naar een verkooppunt dat deze service verschaft.

Het apart verwerken van een huishoudelijk apparaat voorkomt mogelijk negatieve gevolgen voor het milieu en de gezondheid die door een ongeschikte verwerking ontstaat. Het zorgt ervoor dat de materialen waaruit het apparaat bestaat, teruggewonnen kunnen worden om een aanmerkelijke besparing van energie en grondstoffen te verkrijgen.

SOMMAIRE

Votre hotte cheminée

Description	4
Introduction	4

Systèmes d'évacuation

Systèmes d'évacuation	5
-----------------------	---

Utilisation

Commandes	6
-----------	---

Entretien

Nettoyage	8
Filtres à graisse	9
Filtre à charbon	9
Eclairage	9

Installation

Généralités	10
Raccordement électrique	11
Montage	12

Annexe

Mise au rebut	13
---------------	----

VOTRE HOTTE CHEMINÉE

Description



- A Éclairage
- B Touche arrêt
- C Ventilateur position 1
- D Ventilateur position 2
- E Ventilateur position 3/ Position intensité
- F Minuterie

Introduction



Ce mode d'emploi offre une vue d'ensemble rapide de toutes les fonctions de l'appareil. Il contient des informations relatives aux consignes de sécurité et à l'entretien de l'appareil.

Conservez ce mode d'emploi et le guide d'installation. Ils peuvent être utiles aux futurs utilisateurs de l'appareil.

Déclaration de conformité

Nous déclarons que nos produits répondent aux directives européennes applicables, décisions et règlements et les exigences énumérées dans les normes de référence.

Systèmes d'évacuation

En fonction du modèle, la hotte aspirante peut être raccordée de deux manières :

1. A un conduit.

Les vapeurs de cuisson extraites par aspiration sont évacuées vers l'extérieur une fois les particules de graisse filtrées. Cette méthode est préférable.

2. Par recyclage. Lorsque la hotte est raccordée à une hotte de recyclage, les particules grasses et les odeurs des vapeurs de cuisson extraites sont filtrées. L'air aspiré n'est pas évacué à l'extérieur, mais recyclé dans la cuisine. Dans ce cas, il convient d'installer un filtre à charbon.



Attention ! Le filtre à charbon doit être commandé séparément.

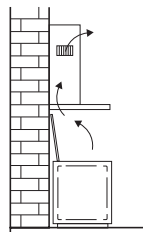
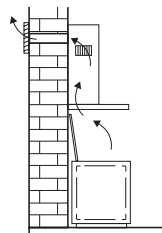

Commandes

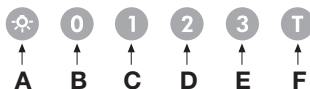

Marche et arrêt de la ventilation

Appuyez sur la touche de vitesse C, D ou E.

La hotte aspirante est activée en fonction de la position sélectionnée.

Appuyez sur la touche de désactivation B.

Le ventilateur est désactivé.

Position intensité

Vous pouvez enclencher temporairement la hotte sur la position la plus élevée, par exemple, pour évacuer rapidement des odeurs de brûlé.

Appuyez 2 minutes sur la touche E pour enclencher la position intensive.

La hotte fonctionnera pendant 10 minutes sur la position la plus élevée pour revenir ensuite sur la position d'origine.

Marche et arrêt de l'éclairage

Appuyez sur la touche d'éclairage A.

L'éclairage s'allume.

Appuyez encore sur la touche d'éclairage A.

L'éclairage s'éteint.

Minuterie

Appuyez sur la touche F.

La minuterie est activée. La hotte aspirante reste activée pendant 15 minutes sur la position sélectionnée. La hotte aspirante est ensuite désactivée.

Appuyez de nouveau sur la touche F.

La minuterie est désactivée.

Air propre

Appuyez (en position arrêt) pendant 2 secondes sur la touche F.
La fonction Air propre est activée.

Chaque heure, la hotte aspirante se met en marche pendant 10 minutes. Pendant l'aspiration, les touches C et F clignotent. Après 10 minutes, la hotte aspirante s'arrête tandis que la touche F reste allumée.

Remplacement des filtres

Lorsque la touche A clignote lentement, les filtres à graisses doivent être nettoyés. Lorsque la touche A clignote rapidement, les filtres à charbon doivent être remplacés.

Réinitialisez la commande après avoir remplacé ou nettoyé les filtres. Appuyez pendant 5 secondes sur la touche A.
La touche A cesse de clignoter.

Nettoyage



Attention ! Avant toute intervention d'entretien, isolez la hotte de l'alimentation électrique en débranchant l'appareil ou en coupant le courant au compteur. La hotte doit être nettoyée régulièrement (au moins aussi souvent que les filtres à graisse), à l'intérieur comme à l'extérieur. Ne pas utiliser de produit abrasif.

Ne pas utiliser d'alcool !

Attention ! Le non respect des recommandations de base pour le nettoyage de la hotte aspirante et le nettoyage/remplacement des filtres peut être à l'origine d'un incendie. Nous conseillons par conséquent de respecter ces instructions.

Le constructeur décline toute responsabilité en cas de détérioration du moteur ou d'incendie lié à un entretien négligé ou au non respect des consignes de sécurité précédemment mentionnées.

Hotte aspirante

Nettoyez la hotte aspirante avec de l'eau savonneuse et un chiffon doux. Rincez ensuite à l'eau claire. N'utilisez pas de produits de nettoyage agressifs comme la soude. Frottez la peinture de votre hotte à la cire pour qu'elle conserve son brillant.



Hottes à cheminée en acier inoxydable

Ne pas utiliser d'éponge à récurer. Frotter la cheminée en acier inoxydable avec un produit d'entretien adapté à ce matériau.

Filtres à graisse métalliques

Ils doivent être nettoyés une fois par mois (ou lorsque le système d'indication de saturation des filtres – éventuellement présent sur votre modèle – l'indique) avec des détergents non agressifs, à la main ou dans le lave-vaisselle à faible température et cycle rapide. Les ouvertures doivent être orientées vers le bas dans le lave-vaisselle pour permettre à l'eau de s'écouler. Les filtres en aluminium ternissent légèrement sous l'effet du passage au lave-vaisselle. Ceci est normal et n'affecte pas leur performance.

Filtres à graisse

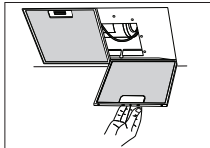

Dépose des filtres à graisse

Coupez le courant électrique ! Débranchez la fiche de la prise de courant ou coupez le courant à l'aide du disjoncteur du compteur électrique. Ôtez les trois panneaux (A4510L) ou ouvrez le panneau (A4515L). Tirez le filtre à graisse vers vous et inclinez-le vers l'avant et vers le bas.

Filtre à charbon

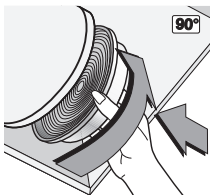

Remplacement du filtre à charbon

Vous devez toujours utiliser un filtre à charbon lorsque la hotte n'est pas raccordée à un conduit.

1. Ôtez les trois panneaux (A4510L) ou ouvrez le panneau (A4515L).
2. Dépose des filtres à graisse.
3. Fixez les filtres à charbon sur le filtre.
4. Remplacez les filtres à graisse.

Remarque :

- Le charbon actif sature après une utilisation plus ou moins prolongée, selon le type de cuisson et la fréquence de nettoyage du filtre à graisse.
- Le filtre à charbon doit toutefois être remplacé au moins tous les 4 mois.
- Les filtres à charbon ne sont pas lavables pour réutilisation. Le charbon saturé ne présente pas de menace pour l'environnement. Changez le filtre régulièrement.

Éclairage

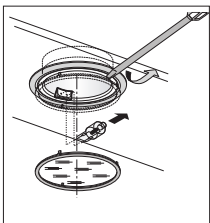

Changement d'ampoules

- Enlevez la protection de l'ampoule.
- Remplacez l'ampoule halogène par une nouvelle ampoule de maximum 20 watts.
- Remplacez la protection.

Les commandes LED défectueuses doivent être remplacées par un installateur professionnel.

Généralités

Cet appareil doit être raccordé au secteur par un installateur agréé, connaissant et appliquant les consignes de sécurité. L'appareil est conforme aux directives européennes.

Information importante :

- La distance entre le point le plus bas de la hotte aspirante et la table de cuisson à gaz doit être de 55 cm au minimum. Dans le cas d'une table électrique, céramique ou à induction, la distance minimale est de 45 cm.
- Si la hotte aspirante est raccordée à un conduit d'évacuation existant, aucun autre appareil ne doit y être raccordé (chauffe-eau ou poêle).
- Prenez en compte les réglementations en vigueur concernant l'aération des appareils à gaz.
- Un conduit d'évacuation court et un nombre limité de coudes assurent un meilleur fonctionnement de la hotte.
- Vérifiez avant de percer que vous ne risquez pas d'endommager un tuyau d'installation.
- Le diamètre du tuyau de raccordement de la hotte est de 120 ou 150 mm. Il est conseillé d'utiliser un tuyau d'évacuation d'aussi grand diamètre que possible.
- Le matériel d'installation livré avec la hotte d'aspiration convient pour les murs en béton armé et en briques. Certains types de murs nécessitent des chevilles et des vis spéciales.

Raccordement

Connexion électrique

L'appareil est construit en classe II, pour cela aucun câble ne doit être connecté avec la prise terre.

Il faut s'assurer que la tension du réseau correspond à la valeur indiquée à la plaque signalétique de la hotte. La connection avec le réseau électrique doit être exécutée comme suit:

BRUN = Phase L

BLEU = Phase N

Cette hotte aspirante est équipée d'une fiche de raccordement. Installez la hotte de manière à ce que la prise soit accessible.

Placez la prise murale de préférence hors de vue et derrière la gaine décorative.



Attention !

Si vous réalisez un raccordement fixe, veillez à ce qu'un commutateur bipolaire avec un passage d'air d'au moins 3 mm soit installé sur la ligne d'alimentation.

max 80 cm

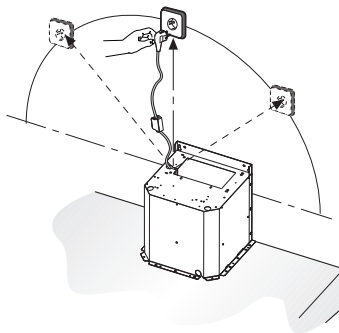

INSTALLATION

Montage

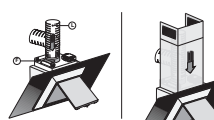
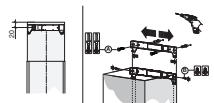
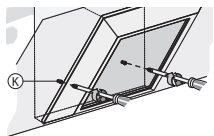
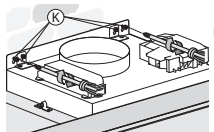
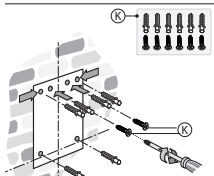
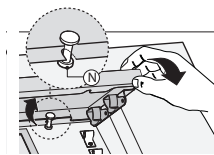
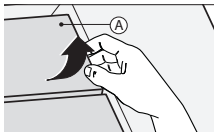

- Ôtez les trois panneaux (A4510L) ou ouvrez le panneau (A4515L).
- Forez les trous d'après le modèle.
- Visser ensuite la hotte sur le mur à l'aide des vis et des chevilles (K).
- Installer au plafond le collier de fixation de la gaine du haut.
- Raccordez le tuyau d'évacuation.
- Insérez la fiche dans la prise murale. Vérifier que la prise murale est hors tension !
- Placez la gaine supérieure dans la gaine inférieure.
- Abaissez les gaines dans la hotte.
- Rabattre la gaine du haut dans le collier mural et la visser au collier de fixation à l'aide des vis.

Mise au rebut

Mise au rebut de l'appareil et de l'emballage

Cet appareil a été fabriqué avec des matériaux durables. Il doit être mis au rebut de manière responsable à la fin de son cycle de service. Les autorités de votre pays pourront vous fournir des informations à ce sujet.

L'emballage de cet appareil est recyclable. Il peut être composé de :

- carton ;
- film polyéthylène (PE) ;
- de polystyrène exempt de CFC (mousse rigide PS).

Ces matériaux doivent être mis au rebut de manière responsable et conforme aux dispositions gouvernementales.



Pour rappeler l'obligation de traiter séparément les appareils électroménagers, un symbole représentant un conteneur à ordures barré d'une croix a été apposé sur le produit. Cela signifie qu'à l'issue de son cycle de service, l'appareil ne peut être mis au rebut avec les déchets ménagers classiques. Il doit être déposé dans un centre spécial de collecte des déchets géré par l'état, ou chez un revendeur assurant ce service.

Le traitement distinct des appareils ménagers évite tout impact négatif sur l'environnement et la santé publique. Il permet de récupérer les matériaux qui les composent dans le but d'une économie importante en termes d'énergie et de ressources.

INHALT

Ihre Haube

Beschreibung	4
Einleitung	4

Abluftsysteme

Abluftsysteme	5
---------------	---

Gebrauch

Bedienung	6
-----------	---

Pflege

Reinigen	8
Fettfilter entfernen	9
Austausch der Kohlefilter	9
Beleuchtung	9

Installation

Allgemein	10
Elektroanschluss	11
Montage der Haube	12

Anhang

Entsorgung von Gerät und Verpackung	13
-------------------------------------	----

Beschreibung

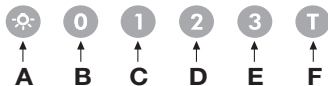

- A Beleuchtung
- B Ausschalter
- C Ventilatorstufe 1
- D Ventilatorstufe 2
- E Ventilatorstufe 3/ Intensivstufe
- F Timer

Einleitung

Diese Bedienungsanleitung gibt Ihnen eine schnelle Übersicht aller Möglichkeiten, die das Gerät bietet. Sie erhalten Informationen zur Sicherheit und zur Wartung des Geräts.



Bewahren Sie diese Bedienungsanleitung und die Installationsanweisungen sorgfältig auf. So stehen sie auch für eine zukünftige Nutzung des Geräts zur Verfügung.

Konformitätsvermutung

Wir erklären dass unsere Produkte den geltenden Europäischen Richtlinien, Entscheidungen und Verordnungen und den Anforderungen der genannten Normen erfüllen verwiesen.

Abluftsysteme

Die Dunstabzugshaube kann je nach Modell auf zwei verschiedene Weisen angeschlossen werden:

1. Als Dunstabzugshaube an einem Abluftkanal. Die eingesogenen und gefilterten Küchendämpfe werden nach außen abgeführt. Dies ist die beste Methode.
2. Im Umluftbetrieb. Wenn die Haube im Umluftbetrieb angeschlossen ist, werden Fettpartikel und Gerüche aus der abgesaugten Luft gefiltert. Die Luft wird dann nicht nach außen abgeleitet, sondern wieder in die Küche zurückgeleitet. In diesem Fall muss ein Kohlefilter eingesetzt sein.



Achtung! Der Kohlefilter muss getrennt bestellt werden.

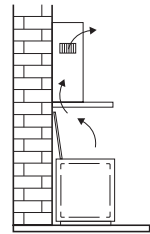
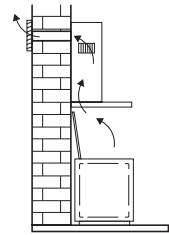

Bedienung

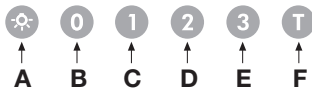

Gebälse ein- und ausschalten

Drücken Sie auf die Geschwindigkeitstasten C, D oder E.
Die Abzugshaube wird auf die entsprechende Stufe geschaltet.

Drücken Sie auf die Ausschalttaste B.
Der Ventilator wird ausgeschaltet.

Intensivstufe

Sie können die Dunstabzugshaube vorübergehend auf die höchste Stufe einschalten, z.B. um den Geruch schnell abzusaugen, wenn etwas angebrannt ist.

Drücken Sie zum Einschalten der Intensivstufe 2 Sekunden die Taste E.
Die Dunstabzugshaube schaltet 10 Minuten lang auf die höchste Stufe und kehrt dann auf die ursprüngliche Stufe zurück.

Beleuchtung ein- und ausschalten

Drücken Sie die Taste für die Beleuchtung A.
Die Beleuchtung ist eingeschaltet.

Drücken Sie die Taste A für die Beleuchtung erneut.
Die Beleuchtung ist ausgeschaltet.

Timer

Drücken Sie auf die Taste F.
Der Timer wird eingeschaltet. Die Abzugshaube bleibt 15 Minuten lang auf der eingestellten Stufe eingeschaltet. Anschließend wird sie ausgeschaltet.

Drücken Sie erneut auf die Taste F.
Der Timer wird ausgeschaltet.

Clean-Air-Funktion

Drücken Sie (in ausgeschaltetem Zustand) 2 Sekunden lang die Taste F.

Die Clean-Air-Funktion ist aktiviert.

Die Abzugshaube wird einmal in der Stunde 10 Minuten lang eingeschaltet. Während der Absaugung blinken Taste C und Taste F. Nach 10 Minuten schaltet die Abzugshaube aus und Taste F leuchtet dauerhaft.

Filter austauschen

Wenn Taste A langsam blinkt, müssen die Fettfilter gereinigt werden. Blinkt Taste A schnell, müssen die Aktivkohlefilter ausgetauscht werden.

Setzen Sie die Steuerung nach dem Austauschen oder Reinigen der Filter zurück. Drücken Sie 5 Sekunden lang auf die Beleuchtungstaste A.

Taste A hört auf zu blinken.

Reinigung



Achtung! Vor jeder Reinigung und Pflege muss die Dunstabzugshaube durch Abziehen des Netzsteckers oder Ausschalten der Sicherung vom Stromnetz getrennt werden. Die Dunstabzugshaube muss regelmäßig (mindestens so häufig wie die Fettfilter) innen und außen gereinigt werden. Keine Produkte verwenden, die Scheuermittel enthalten.

Keinen alkohol verwenden!

Achtung! Eine Nichtbeachtung dieser Anweisungen zur Reinigung des Gerätes und zum Wechsel bzw. zur Reinigung der Filter kann zum Brand führen. Aus diesem Grund raten wir Ihnen, diese Anweisungen unbedingt einzuhalten. Der Hersteller übernimmt keine Haftung für irgendwelche Schäden am Motor oder Brandschäden, die auf eine unsachgemäße Wartung oder Nichteinhaltung der oben angeführten Sicherheitsvorschriften zurückzuführen sind.

Dunstabzugshaube

Reinigen Sie die Dunstabzugshaube mit Seifenwasser und einem weichen Tuch. Danach mit sauberem Wasser abspülen. Verwenden Sie keine aggressiven Reinigungsmittel wie etwa Soda. Die Lackierung der Dunstabzugshaube bleibt schön, wenn Sie sie gelegentlich mit Wachs einreiben.



Rostfreie Hauben

Nicht mit einem Scheuerschwamm oder anderen Scheuermitteln behandeln. Nachbehandeln mit Stahlreiniger und in Strukturrichtung des Edelstahls putzen.

Edelstahlfilter

Diese müssen einmal monatlich gereinigt werden (oder wenn das Sättigungsanzeigesystem der Filter – sofern bei Ihrem Modell vorhanden – dies anzeigt). Das kann mit einem milden Waschmittel von Hand, oder im Geschirrspüler bei niedriger Temperatur im Kurzspülgang erfolgen. Setzen Sie die Fettfilter mit den Öffnungen nach unten in den Geschirrspüler, so dass das Wasser herauslaufen kann. Beim Waschen in einem Geschirrspüler können Fettfilter aus Aluminium leicht die Farbe ändern. Das ist normal und hat keine Auswirkung auf ihre Filtereigenschaften.

Fettfilter

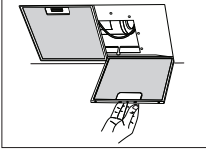

Fettfilter entfernen

Netzspannung ausschalten! Ziehen Sie den Stecker aus der Steckdose oder schalten Sie die Sicherung im Stromkasten auf Null. Entfernen Sie die drei Paneele (A4510L) oder öffnen Sie das Panel (A4515L). Ziehen Sie den Fettfilter zu sich heran und schwenken Sie ihn nach vorne unten.

Kohlefilter

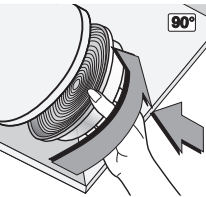

Austausch der Kohlefilter

Wenn die Dunstabzugshaube nicht mit einem Abzug verbunden ist, muss der Kohlefilter verwendet werden.

1. Entfernen Sie die drei Paneele (A4510L) oder öffnen Sie das Panel (A4515L).
2. Entfernen Sie die Fettfilter.
3. Bringen Sie die Kohlefilter im Filter an.
4. Tauschen Sie die Fettfilter aus.

Achtung:

- Nach längerem Gebrauch ist die Aktivkohle je nach Art der Kochvorgänge und Häufigkeit der Reinigung des Fettfilters gesättigt.
- Der Kohlefilter muss aber immer spätestens alle vier Monate ausgetauscht werden.
- Kohlefilter sind nicht zur Wiederverwendung auswaschbar. Gesättigter Kohlenstoff ist nicht umweltfreundlich. Tauschen Sie den Filter rechtzeitig aus.

Beleuchtung

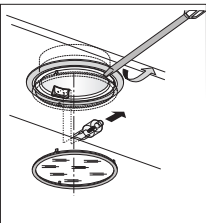

Lampen auswechseln

- Entfernen Sie die Abdeckkappe von der Lampe.
- Tauschen Sie die Halogenlampe gegen eine neue Lampe mit maximal 20 Watt aus.
- Setzen Sie die Abdeckkappe wieder auf.

Fehlerhafte LEDs dürfen nur durch eine qualifizierte Fachkraft ersetzt werden.

Allgemein

Dieses Geräts muss von einem anerkannten Installateur angeschlossen werden, der die anzuwendenden Sicherheitsvorschriften kennt und beachtet. Das Gerät entspricht den europäischen Vorschriften.

Wichtige Informationen:

- Der Abstand zwischen dem niedrigsten Punkt der Anzugshaube und einer Gaskochplatte muss mindestens 55 cm betragen. Bei einer elektrischen Kochplatte, einem Keramikfeld oder einer Induktionskochplatte muss dieser Abstand mindestens 45 cm sein.
- Wenn die Dunstabzugshaube an einen vorhandenen Abluftkanal angeschlossen wird, dürfen an diesen Kanal keine weiteren Geräte (wie etwa ein Gaswassererhitzer oder ein Ofen) angeschlossen sein.
- Beachten Sie die örtlichen Vorschriften für die Entlüftung von Gasgeräten.
- Je kürzer das Abluftrohr und je weniger Krümmungen es hat, um so besser ist die Wirkung der Dunstabzugshaube.
- Überprüfen Sie vor dem Bohren, ob in der Wand Installationsleitungen vorhanden sind.
- Das Anschlussrohr der Abzugshaube hat einen Durchmesser von 120 oder 150 mm. Es wird empfohlen, dass das Abluftrohr einen möglichst großen Durchmesser hat.
- Das mit dieser Dunstabzugshaube mitgelieferte Installationsmaterial ist für verstärkte Beton- und Backsteinmauern geeignet. Für einige Mauertypen sind spezielle Dübel und Schrauben erforderlich.

Anschluss

Elektroanschluss

Die Küchenhaube gehört zur Geräteklasse II, daher muss keine der Leitungen geerdet werden.

Kontrollieren Sie, dass die Spannung Ihres Hausanschlusses mit dem auf dem Typenschild angegebenen übereinstimmt. Der Anschluss an das Stromnetz ist folgendermassen durchzuführen:

BRAUN = Phase L

BLAU = Phase N

Diese Dunstabzugshaube ist mit einem Stecker versehen. Installieren Sie die Dunstabzugshaube so, dass der Stecker erreichbar ist. Bringen Sie die Steckdose am besten verdeckt, also hinter dem Rohr an.



Achtung!

Wenn Sie die Haube direkt anschließen, achten Sie darauf, dass ein zweipoliger Schalter mit einem Zwischenraum von mindestens 3 mm in der Versorgungsleitung angebracht ist.

max 80 cm

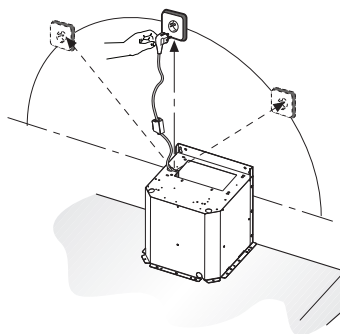

INSTALLATION

Montage

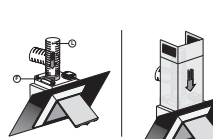
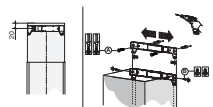
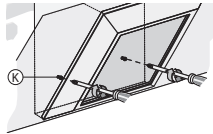
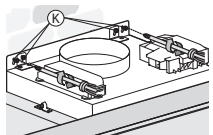
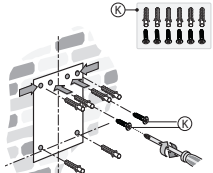
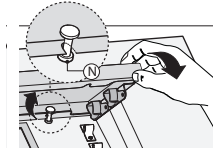
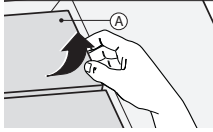

- Entfernen Sie die drei Paneele (A4510L) oder öffnen Sie das Panel (A4515L).

- Bohren Sie die Löcher wie in der Vorlage gezeigt.

- Schrauben Sie dann die Abzugshaube mit den Dübeln und Schrauben fest.

- Platzieren Sie den Befestigungsbügel des obersten Behälters an der Wand an der Decke.
- Schließen Sie das Abzugsrohr an.
- Stecken Sie den Stecker in die Steckdose. Sorgen Sie dafür, dass die Wandsteckdose nicht unter Spannung steht!
- Platzieren Sie das obere Haubenrohr im unteren.
- Versenken Sie die Behälter in der Abzugshaube.
- Klappen Sie den obersten Behälter um den Wandbügel und schrauben Sie ihn mit den Schrauben am Befestigungsbügel fest.

Entsorgung

Entsorgung von Gerät und Verpackung

Dieses Gerät wurde unter der Verwendung umweltfreundlicher Materialien hergestellt. Nach Ablauf seiner Nutzungsdauer muss es verantwortungsbewusst entsorgt werden. Hierzu erhalten Sie Informationen bei den zuständigen Behörden.

Die Verpackung des Gerätes kann recycelt werden. Verwendet können sein:

- Pappe;
- Polyethylenfolie (PE);
- CFRP-freies Polystyrol (PS-Hartschaum).

Diese Werkstoffe sind ordnungsgemäß und gemäß den behördlichen Vorschriften zu entsorgen.

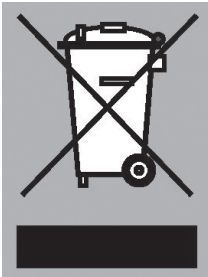

Zur Erinnerung an die Verpflichtung, die Elektrohaushaltsgeräte getrennt zu beseitigen, ist das Produkt mit einer durchgestrichenen Mülltonne gekennzeichnet. Dies bedeutet, dass das Produkt am Ende seiner Nutzungszeit nicht zusammen mit dem Hausabfall beseitigt werden darf. Stattdessen muss es zur Entsorgung bei einer von den städtischen Behörden eingerichteten Sammelstelle oder zu einem Fachhändler, der einen Rücknahmeservice anbietet, gebracht werden.

Die getrennte Entsorgung eines Haushaltsgerätes vermeidet mögliche negative Auswirkungen auf die Umwelt und die menschliche Gesundheit, die eine nicht vorschriftsmäßige Entsorgung zur Folge hat. Außerdem wird die Wiederverwertung der Materialien ermöglicht, aus denen das Gerät besteht, was wiederum eine bedeutende Einsparung an Energie und Ressourcen mit sich bringt.

CONTENTS

Your canopy hood

Description	4
Introduction	4

Extraction systems

Extraction systems	5
--------------------	---

Use

Controls	6
----------	---

Maintenance

Cleaning	8
Grease filters	9
Carbon filter	9
Lighting	9

Installation

General	10
Electrical connection	11
Mounting	12

Appendix

Disposal	13
----------	----

YOUR CANOPY HOOD

Description

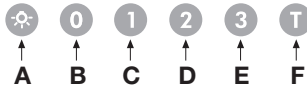

- A Lighting
- B Switch off
- C Fan position 1
- D Fan position 2
- E Fan position 3/ Intensive setting
- F Timer

Introduction

This user manual gives you a quick overview of all the possibilities offered by the appliance. You will find information on safety measures and maintaining the appliance.



*Please retain this user manual and the installation guide.
They may be of use to future users of the appliance.*

Declaration of conformity

We declare that our products meet the applicable European Directives, Decisions and Regulations and the requirements listed in the standards referenced.

Extraction systems

Depending on the type, the cooker hoods can be connected in one of two ways:

1. To a duct.

The cooking vapours extracted by suction are carried outside, once the grease particles have been filtered. This is the best method.

2. Recirculation hood. When the hood is connected as a recirculation hood, the grease particles and odour in the extracted vapours are filtered.

The extracted air is not carried outside but recirculates in the kitchen. In this case you must have a carbon filter fitted.



Attention! The carbon filter needs to be ordered separately.

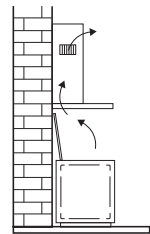
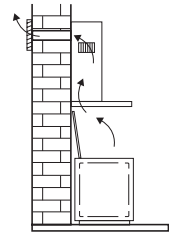

Controls

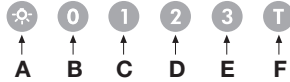

Switching fan on and off

Press the speed button C, D or E

The extractor hood switches on in the corresponding position.

Press the off button B.

The fan will switch off.

Intensive setting

You can temporarily switch the extractor hood to the highest setting – in order, for example, to remove the odour quickly if something has burned.

Press for 2 seconds switch E to switch to the intensive setting.

The extractor hood switches to its highest setting for 10 minutes, and then switches back to the original setting.

Switching lighting on and off

Press the lighting button A.

The lighting switches on.

Press the lighting button A again.

The lighting switches off.

Timer

Press the Timer button F.

The Timer switches on. The extractor hood switches to the selected setting for 15 minutes. Next the hood switches off.

Press the Timer button F again.

The Timer switches off.

Clean air

(In the off position) press and hold the F button for 2 seconds.

This activates the Clean air function.

The cooker hood is switched on for 10 minutes every hour. When the extractor is working, the C and F buttons start flashing.

After 10 minutes the extractor switches off and the F button remains on.

Changing the filters

If button A is flashing slowly, then the filters need to be cleaned. If button A is flashing rapidly, then the carbon filters need to be changed.

Reset the controls after changing or cleaning the filters.

Press and hold light button A for 5 seconds.

Button A will stop flashing.

Cleaning



Attention! Before performing any maintenance operation, isolate the hood from the electrical supply by unplugging the appliance or switching off your household's master switch. The cooker hood should be cleaned regularly (at least as frequently as the grease filters are cleaned) both internally and externally. Do not use abrasive products.

Do not use alcohol!

Attention! Failure to comply with the basic recommendations for cleaning the cooker hood and cleaning/replacing the filters may lead to a fire. Therefore, we recommend that you observe these instructions. The manufacturer declines all responsibility for any damage to the motor or any fire damage linked to inappropriate maintenance or failure to observe the above safety recommendations.

Cooker hood

Clean the cooker hood with soapy water and a soft cloth. Then wipe with clean water to rinse. Do not apply aggressive cleaning agents such as caustic soda. The paintwork on the cooker hood will remain shiny if it is periodically rubbed with wax.



Stainless steel canopy hoods

Do not use any sort of scourer. Treat with a stainless steel care product and polish with the structure of the stainless steel.

Metal grease filters

These must be cleaned once a month (or when indicated by the filter saturation indication system, if present on your model) using non-aggressive detergents, either by hand or in the dishwasher, which must be set to a low temperature and a short cycle. The openings must be placed downwards to let the water run out of the filters. When washed in a dishwasher, aluminium grease filters may be discoloured slightly. This is normal and does not affect their filtering capacity.

MAINTENANCE

Grease filters

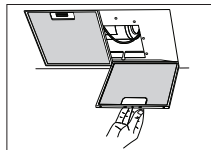

Removing the grease filters

Switch off the electricity! Remove the plug from the mains socket or turn the switch in the meter cupboard to zero. Remove the three panels (A4510L) or open the panel (A4515L). Pull the grease filter towards you and tilt it forwards and down.

Carbon filter

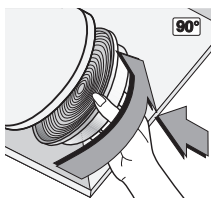

Replacing the carbon filter

The carbon filter must always be used if the cooker hood is not ducted.

1. Remove the three panels (A4510L) or open the panel (A4515L).
2. Remove the grease filters.
3. Attach the carbon filters to the filter.
4. Replace the grease filters.

Note:

- Saturation of the activated charcoal will eventually occur after prolonged use, depending on the type of cooking and how frequently the grease filter is cleaned.
- The carbon filter needs to be replaced at least every four months.
- The carbon filter cannot be washed for reuse. Saturated carbon is not environmentally friendly. Change the filter regularly.

Lighting

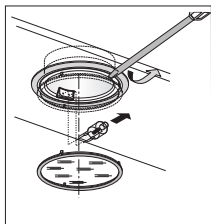

Changing the light bulbs

- Remove the light glass by lifting it upwards with a small screwdriver.
- Replace the bulb with a new one of the same wattage (max. 20 Watt).
- Fit the light glass back in place.

Faulty LEDs must be replaced by a professional installer.

General

This appliance must be connected to the electric mains by an authorised installer who is familiar with the safety precautions and will carry them out. The appliance is in compliance with European guidelines.

Important information:

- The distance between the lowest point of the cooker hood and a gas hob must be at least 55 cm. If using an electric, ceramic or induction hob, this distance must be at least 45 cm.
- If the cooker hood is connected to an existing exhaust duct, no other appliance must be connected to the duct (such as a hot water heater or a stove).
- Consider local regulations with respect to the ventilation of gas appliances.
- The shorter the duct, and the fewer bends in it, the better the cooker hood will work.
- Check before you start drilling that no installation pipe(s) is/are present.
- The connection pipe to the cooker hood has a diameter of 120 or 150 mm. We recommend that the exhaust pipe has as large a diameter as possible.
- The enclosed installation materials are suitable for reinforced concrete and brick walls. For some types of wall you may need special plugs and screws.

Connection

Electric connection

The appliance has been manufactured as a class II, therefore no earth cable is necessary.

Make sure the supply voltage ratings correspond with those stated on the appliance data plate. The connection to the mains is carried out as follows:

BROWN = phase L

BLUE = phase N

This canopy hood has been provided with a power plug. When installing the hood, make sure that this plug remains accessible. We recommend installing the wall socket out of view, behind the chimney cover.



Attention!

If you are making a fixed connection, you must ensure that a double pole switch with an air gap of at least 3 mm is fitted in the supply line.

max 80 cm

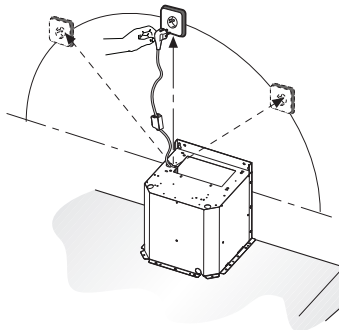

INSTALLATION

Mounting

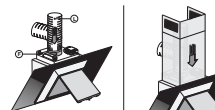
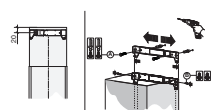
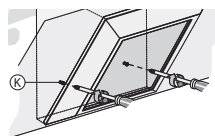
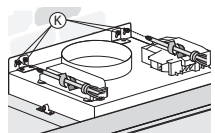
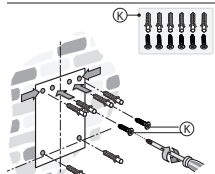
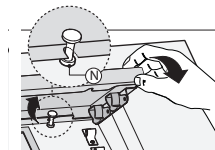
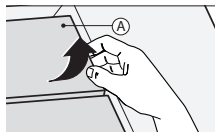

- Remove the three panels (A4510L) or open the panel (A4515L).

- Drill the holes, using the template as a guide.

- Then screw the hood to the wall using the plugs and screws.

- Fix the mounting bracket of the upper duct to the wall against the ceiling.
- Connect the discharge pipe.
- Put the plug in the wall socket. Ensure that there is no tension on the wall socket!
- Slide the upper duct into the lower duct.
- Let the ducts drop into the hood.
- Push the upper duct around the wall bracket and screw the wall bracket on to the mounting bracket with the screws supplied.

Disposal

Disposal of appliance and packaging

This appliance was manufactured using sustainable materials. It must be disposed of responsibly at the end of its life cycle. The local authorities can provide you with the relevant information.

The packaging of this appliance is recyclable. It may have been made from:

- cardboard;
- polythene film (PE);
- CFRP-free polystyrene (PS hard foam).

You need to dispose of these materials responsibly in accordance with official regulations.

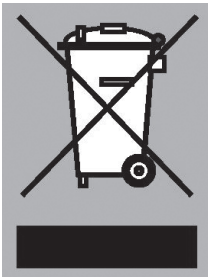

To draw attention to the fact that the segregated processing of household electrical appliances is compulsory, this appliance carries the symbol of a crossed-out dustbin. This means that you may not dispose of the appliance as household refuse at the end of its useful life. Instead, it should be taken to a special segregated refuse collection centre run by the local authority or to a dealer providing this service.

Segregated processing of household appliances prevents any negative impact on the environment and public health that might otherwise arise. It allows the recovery of the materials used to manufacture this appliance, thus generating considerable savings in terms of raw materials and energy.

