

Hisense

GEBRUIKERSHANDLEIDING

Lees de handleiding zorgvuldig en zorg ervoor dat u de inhoud begrijpt voordat u dit apparaat voor de eerste keer gebruikt.

Nederlands

Belangrijke Mededeling

Alinea's die beginnen met het  symbool geven belangrijke instructies, tips of voorwaarden voor de volgende instellingen.

 **Lees voor uw eigen veiligheid en optimale prestaties van uw TV de veiligheidsinstructies voordat u een installatie uitvoert.**

Compatibiliteit met producten, software en services van derden kan niet worden gegarandeerd. We zijn niet aansprakelijk voor enige schade of verlies geleden tijdens het bedienen, gebruiken van of verbinden met incompatibele apparaten of apps.

Het opnemen en afspelen van inhoud op dit of een ander apparaat kan de toestemming van de auteursrechthebbende of andere rechten op dergelijke inhoud vereisen. Het is uw verantwoordelijkheid om ervoor te zorgen dat uw gebruik van dit apparaat of een ander apparaat voldoet aan de auteursrechtwetten in uw land. Raadpleeg deze wetgeving voor meer informatie over de relevante wet- en regelgeving of neem contact op met de auteursrechteigenaar van de inhoud die u wilt opnemen of lezen.

Lees deze instructies
Volg alle instructies
Respecteer alle waarschuwingen
Bewaar deze instructies
Alle rechten zijn voorbehouden.



Veiligheidsinstructies

Voor een veilig en juist gebruik van dit product, dient u altijd de volgende voorzorgsmaatregelen in acht te nemen om gevaarlijke situaties en schade aan uw apparaat te voorkomen:

	VOORZICHTIGHEID RISICO VAN ELEKTRISCHE SCHOK NIET OPENEN	
VOORZICHTIGHEID: OM HET RISICO OP ELEKTRISCHE SCHOKKEN TE VERMINDEREN, VERWIJDER DE DEKKING (OF ACHTERKANT) NIET. GEEN GEBRUIKER-DIENSTIGE ONDERDELEN INSTEKEN. RAADPLEEG DIENSTVERLENING AAN GEKWALIFICEERD PERSONEEL.		



Binnen een gelijkzijdige driehoek geeft het bliksemschichtsymbool de gebruiker de aanwezigheid aan van ongeïsoleerde gevaarlijke spanning binnen de behuizing van het product, die voldoende groot kan zijn om een risico van elektrocutie.



Het uitroepteken in een gelijkzijdige driehoek is bedoeld om de gebruiker attent te maken op de aanwezigheid van belangrijke instructies voor gebruik en onderhoud in de documentatie bij het apparaat.



AC voltage: Dit symbool geeft aan dat de nominale spanning aangegeven door het symbool de wisselspanning is.



Klasse II product: Dit symbool geeft aan dat er geen veiligheidsverbinding van beschermende aarding (aarde) is vereist.

Het beoogde gebruik en de omgevingscondities van deze TV

Deze TV is bedoeld voor het weergeven van video- en audiosignalen, op een tafel of muur, in een thuis- of kantooromgeving. Het mag niet worden gebruikt in zeer vochtige of stoffige ruimtes. De garantie is alleen geldig als deze is gebruikt zoals bedoeld door de fabrikant.



WAARSCHUWING

Hoge vochtigheid en stofconcentratie kunnen stroomlekken in het apparaat veroorzaken. Om het risico op brand of elektrische schokken te verkleinen:

- **Stel dit apparaat niet bloot aan regen, vocht, druipend of spattend water en plaats geen met vloeistof gevulde voorwerpen, zoals vazen, bekers enz. op of over het apparaat.**
- **Raak de TV niet aan met natte handen.**
- **Stel het niet bloot aan directe airconditioning en houd kaarsen of andere open vuur altijd uit de buurt van de TV.**

Als de TV overschakelt van een koude omgeving naar een warme omgeving, laat u hem minimaal een uur uitgeschakeld om condensatie te voorkomen. Als u het buiten gebruikt, zorg er dan voor dat het beschermd is tegen vocht.

Als u iets ongewoons opmerkt, verwijdert u onmiddellijk de stekker.

Gebruik in geval van brand een CO₂-gas of poederblusser. Als deze brandblussers niet toegankelijk zijn, probeer dan de voeding te isoleren voordat u een waterblusser gebruikt.

WAARSCHUWING

Plaats een televisie nooit op een onstabiele plaats. Een televisie kan vallen en ernstig letsel of de dood veroorzaken. Veel verwondingen, vooral bij kinderen, kunnen worden voorkomen door eenvoudige voorzorgsmaatregelen te nemen, zoals:

- Gebruik van kasten of beugels aanbevolen door de televisie fabrikant.
- Gebruik alleen meubels die de televisie veilig kunnen ondersteunen.
- Zorg ervoor dat de televisie niet over de rand van het ondersteunende meubilair hangt.
- Plaats de televisie niet op grote meubels (bijvoorbeeld kasten of boekenkasten) zonder de kast en de televisie te verankeren op een geschikte standaard.
- Plaats de televisie niet op een doek of andere materialen die tussen de televisie en de ondersteunende meubels kunnen worden geplaatst.
- Leer kinderen over de gevaren van het beklimmen van meubels om de televisie of de bedieningselementen te bereiken.

Als uw bestaande televisie wordt bewaard en verplaatst, moeten dezelfde overwegingen als hierboven worden toegepast.

■ Verplaatsen/Transporteren

Voordat u deze TV verplaatst, koppelt u alle kabels los en verplaatst u ze alleen naar de verticale positie. Pak het apparaat aan de boven- en onderrand van het frame vast.

- Druk niet op het voorpaneel van de TV. Het kan twee of meer mensen nodig hebben om grotere TV's te dragen.

Als u de TV even moet verplaatsen, plaats het apparaat dan met het hele oppervlak op zacht materiaal.

Het LED-scherm is gemaakt van glas en kan breken als het niet goed wordt gehanteerd. Draag altijd rubberen handschoenen om het apparaat te vervoeren. Als het LED-scherm is beschadigd, kan vloeibaar kristal ontsnappen. In geval van contact met de huid, onmiddellijk spoelen met water.

■ Stroombron

Verkeerde voltages kunnen de TV beschadigen. Sluit dit apparaat alleen aan op een voeding met de spanning en frequentie aangegeven op het typeplaatje, met behulp van de meegeleverde stroomkabel.

De stekker moet gemakkelijk toegankelijk zijn, zodat het apparaat op elk moment kan worden losgekoppeld. Het apparaat is actief, zelfs in de standby-modus, zolang het apparaat op een stopcontact is aangesloten.

Het wordt aanbevolen dat dit apparaat op een speciaal circuit wordt geplaatst.

- Overbelast stopcontacten niet door teveel apparaten op hetzelfde stopcontact aan te sluiten. Overbelaste muurcontactdozen, verlengsnoeren, etc. zijn gevaarlijk en kunnen leiden tot elektrische schokken en brand.

Schakel het apparaat na het uitschakelen niet aan binnen 5 seconden. Frequent schakelvermogen in een korte tijd kan ertoe leiden dat de TV niet goed werkt.

■ Stekker en stroomkabel

- Raak de stekker niet aan met natte handen.
- Plaats geen zware voorwerpen op het netsnoer. Leid de kabel zodanig dat deze niet knikt of op scherpe randen wordt gelegd, u er niet over kunt struikelen, of niet wordt blootgesteld aan chemicaliën. Een voedingskabel met een beschadigde isolatie kan een elektrische schok en brand veroorzaken.
- Trek aan de stekker, NIET aan de kabel bij het loskoppelen. De kabel kan worden beschadigd en kortsluiting veroorzaken als deze is geactiveerd.
- Plaats het netsnoer niet in de buurt van een object op hoge temperatuur.
- Verplaats de TV niet wanneer het netsnoer op een stopcontact is aangesloten.
- Gebruik geen beschadigd of los netsnoer of een beschadigd stopcontact.
- Gebruik geen ander netsnoer dan het netsnoer dat bij dit apparaat wordt geleverd.

■ Installeren

Controleer of de ophanging of het meubel geschikt is om het gewicht van de TV te ondersteunen. Plaats op een vlakke, stabiele en horizontale basis. Zorg ervoor dat het apparaat niet over de rand hangt wanneer het in of op meubels wordt geplaatst. Als u het op een kar plaatst, wees dan voorzichtig bij het verplaatsen om te voorkomen dat het apparaat kantelt.

- Plaats het apparaat in een normale horizontale positie. Het mag nooit verticaal, liggend of hangend aan het plafond worden gebruikt.
- Houd het apparaat uit de buurt van direct zonlicht of andere hittebronnen.

Wanneer u de TV aan een muur bevestigt, volgt u de instructies die bij de muurbevestiging zijn geleverd. Zorg

Belangrijke Veiligheidsinstructies

ervoor dat u de TV niet installeert voordat de voedings- en signaalkabels aan de achterkant van de TV zijn aangesloten.

■ Luchtventilatie en hoge temperaturen

Installeer uw TV alleen op een plaats waar ventilatie voldoende is en zorg voor minstens 10 cm vrije ruimte aan de zijkanten en 20 cm boven de unit voor luchtcirculatie. Overmatige hitte en obstructie van ventilatie kan brand of vroegtijdig falen van sommige elektrische componenten veroorzaken.

- Blokkeer geen ventilatieopeningen met kranten, tafelkleden, gordijnen, enz.
- Droog geen kleding, e.d. op de bovenkant van het apparaat.
- Zorg ervoor dat u de ventilatieopeningen niet aanraakt, deze kunnen heet worden.
- Steek geen vreemde voorwerpen in de TV via de ventilatiesleuven.

■ Opstelling

- Gebruik geen ander materiaal dan dat wat bij dit apparaat wordt geleverd (steun, muurbeugel).
- Verander of gebruik de materialen niet als deze zijn beschadigd.
- Zorg er tijdens de installatie voor dat alle schroeven goed vastzitten.
- Zorg ervoor dat de TV niet wordt beïnvloed wanneer u de standaard bevestigt.
- Zorg ervoor dat kinderen niet op de standaard staan.
- Bevestig of verwijder de standaard met ten minste twee personen.

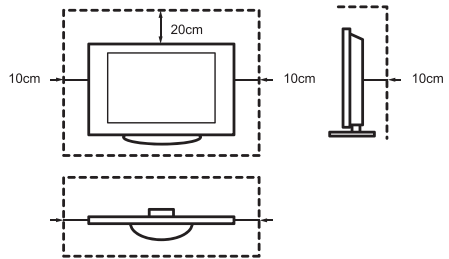

Voorkom dat kleine voorwerpen door de ventilatiesleuven in het apparaat komen. Dergelijke objecten kunnen kortsluiting veroorzaken, waardoor brand kan ontstaan. Als er iets in het apparaat komt, trek dan onmiddellijk de stekker uit het apparaat en neem contact op met de klantenservice.

■ LED-scherm

Ondanks de zorgvuldigheid bij het maken van dit scherm, kan het om technische redenen niet 100% gegarandeerd zijn dat er geen subpixeldefect optreedt. Deze kunnen niet worden beschouwd als een defect van het apparaat in termen van garantie. Ze hebben geen invloed op de prestaties en betrouwbaarheid van de TV.

Om 'inbranden' van het scherm te voorkomen dient u het weergeven van stilstaande beelden gedurende lange periode te vermijden. Het is mogelijk dat er een kopie van de afbeelding overblijft. Als de beeldverhouding lange tijd op 4:3 is ingesteld, kan inbranding optreden in zwarte gebieden. Het inbranden van een afbeelding valt niet onder de garantie.

- Oefen geen kracht of aanzienlijke impact uit op het displaypaneel.

Raak het LED-scherm niet, langdurig, aan. Dit kan tijdelijke vervormingseffecten op het scherm produceren.

■ Radiogolven

- Gebruik de TV niet in een medische instelling of op een plaats met medische apparatuur. Radiogolven kunnen interferentie met medische apparatuur

veroorzaken en een storing veroorzaken.

- Gebruik de TV niet in de buurt van automatische bedieningsapparatuur zoals een automatische deur of een brandalarm. Radiogolven kunnen interferentie veroorzaken met de automatische besturingsapparatuur en een storing veroorzaken.

Als u een pacemaker heeft, houd dan een afstand van minimaal 22 cm tot de TV. Radiogolven kunnen de werking van een pacemaker verstoren.

■ Ingebouwde draadloze LAN

- Maak geen verbinding met draadloze netwerken waarvoor u niet over de gebruiksrechten beschikt. Gegevens die worden verzonden en ontvangen op radiogolven, kunnen worden onderschept en gecontroleerd.

De ingebouwde draadloze LAN gebruikt de 2,4 GHz en 5 GHz frequentiebanden. Houd, om een slechte werking of trage reactietijd te vermijden die veroorzaakt wordt door storingen door radiogolven, de TV uit de buurt van andere toestellen met draadloze LAN-verbinding, microgolfovens, mobiele telefoons en andere toestellen die 2,4 GHz en 5 GHz signalen gebruiken.

■ Waarschuwing voor ontgassen

Nieuwe meubels, tapijten, verf, bouwmaterialen en elektronica kunnen chemicaliën via verdamping in de lucht afgeven. Nadat u uw TV hebt geïnstalleerd en deze de eerste keer hebt gebruikt, kun u een paar uur later een lichte geur opmerken. Dit komt omdat sommige onderdelen van de televisie voor het eerst opwarmen. De materialen die we gebruiken, voldoen volledig aan

de milieueisen en -voorschriften. Uw TV werkt erg goed en de rook van de uitlaatgassen zal uiteindelijk afnemen.

■ Toezicht

- Laat kinderen niet zonder toezicht in de buurt van de TV spelen. De TV kan kantelen of van het meubel worden geduwd en zo iemand verwonden.
- Laat een ingeschakeld TV niet onbeheerd achter.

■ Volume

Muziek en geluiden kunnen onherstelbare schade aan uw oren veroorzaken. Vermijd extreme volumes, vooral gedurende lange perioden en bij het gebruik van een headset.

Als u een drumgeluid in uw oren hoort, zet dan het volume lager of stop tijdelijk met het gebruik van een hoofdtelefoon.

■ Onweersbuien

Verwijder de stekker en eventuele aangesloten antennekabels van de TV tijdens een onweer. Stoten veroorzaakt door bliksem kunnen de TV via het antennesysteem en het stopcontact beschadigen.

■ Lange perioden van afwezigheid

Zolang het stopcontact op een stopcontact is aangesloten, verbruikt de TV ook in de standby-modus energie. De stekker en alle aangesloten antennekabels moeten worden losgekoppeld tijdens lange perioden van afwezigheid.

■ Reiniging en verzorging

VOORZICHTIGHEID:

Koppel het netsnoer los voordat u de TV schoonmaakt.

Reinig de TV, monitor en afstandsbediening alleen met een zachte, vochtige, schone, natuurlijk gekleurde doek. Gebruik geen chemicaliën.

- Stel oppervlakken niet bloot aan insectenwerend middel, oplosmiddelen, verdunners of andere vluchtige stoffen. Dit kan de kwaliteit van het oppervlak verminderen.
- Spuit geen water of andere vloeistoffen rechtstreeks op de TV. Vloeistof in de TV kan productfouten veroorzaken.
- Het oppervlak van het displaypaneel is behandeld en kan gemakkelijk worden beschadigd. Pas op dat u het niet bekrast met uw nagels of andere harde voorwerpen.
- Veeg de stekker ook regelmatig schoon met een droge doek.

■ Dienst/Reparatie

Verwijder nooit de kap/achterkant van de TV; er bevinden zich geen door de gebruiker te repareren onderdelen.

Raadpleeg voor reparaties gekwalificeerd personeel.

■ Verpakking

Houd anti-vocht materialen en plastic zakken buiten het bereik van kinderen.

Plastic zakken kunnen verstikking veroorzaken en het antivochtigheidsmateriaal is schadelijk bij inslikken. In geval van accidentele

ingestie, dwing de patiënt om te braken en naar het dichtstbijzijnde ziekenhuis te gaan.

■ Wijzigingen

Probeer dit product op geen enkele manier te wijzigen. Een ongeautoriseerde wijziging kan garantie op dit apparaat ongeldig maken. Er kan een elektrische schok en brand ontstaan.

■ Batterijen Afstandsbediening

- Onjuiste installatie kan leiden tot batterijlekkage, corrosie en explosie.
- Vervang alleen door hetzelfde type of een vergelijkbaar type.
- Meng oude en nieuwe batterijen niet.
- Meng verschillende soorten batterijen niet.
- Gebruik geen oplaadbare batterijen.
- Verbrand of breek de batterijen niet.
- Zorg ervoor dat u de batterijen op de juiste manier weggooit.
- Stel de batterijen niet bloot aan overmatige hitte zoals zonlicht, vuur en dergelijke.

■ Aarding van de buitenantenne

Als een buitenantenne wordt gebruikt, zorg dan dat het antennesysteem is beschermd tegen spanningspieken en opgebouwde statische ladingen.

■ Afhandeling

Raadpleeg het recyclinggedeelte van deze handleiding.

Afbeeldingen en illustraties in deze gebruiksaanwijzing zijn alleen ter referentie en kunnen afwijken van het werkelijke uiterlijk van het product.

Sommige delen van de softwarefunctie veranderen met de systeemupgrade.

Inhoud

Lijst accessoires	1
De ondersteuning of muurmontagebeugel installeren.....	2
Voor kant TV	5
Achterkant TV	6
Verbindingen maken	8
Afstandsbediening	11
Schakel de TV voor de eerste keer in	17
Specificaties	18
Overige informatie	20

Lijst accessoires

De volgende accessoires worden bij de TV geleverd:

Gebruikershandleiding × 1	Schroef × 4	Voet × 2
AAA-batterij × 2	Afstandsbediening × 1	Netsnoer × 1
Garantiekart × 1	RCA-stekker naar AV-kabel × 1 (55"/65")	

OPMERKING

- De accessoires kunnen verschillen in vergelijking met bovenstaande lijst, vanwege van verschillende modellen, landen/regio's, zie de betreffende accessoires in de bijgeleverde zak.

De ondersteuning of muurmontagebeugel installeren

⚠ VOORZICHTIGHEID

- Zorg ervoor dat u het AC netsnoer loskoppelt voordat u een standaard of muurbeugels installeert.
- Uw TV scherm is kwetsbaar. Zorg ervoor dat het TV scherm niet bekrast of beschadigd wordt door harde voorwerpen of door druk.
- Nadat de installatie voltooid is, controleert u of de TV stevig op een meubel staat of stevig is bevestigd aan de muurbeugels, voordat u alle beschermende folie verwijdert, indien aanwezig.

► Ondersteuning installatie

Volg de onderstaande illustraties de tekstinstructies om de installatiestappen te voltooien:

1. Plaats uw TV voorzichtig met de voorkant naar beneden op een zacht, vlak oppervlak om beschadiging van de TV of krassen op het scherm te voorkomen.
2. Neem de 2 steunen uit de zak met accessoires en plaats de steunen in de sleuven aan de onderkant van de TV.
3. Zet de steun stevig vast aan de TV met de 4 schroeven uit de zak met accessoires.

43"

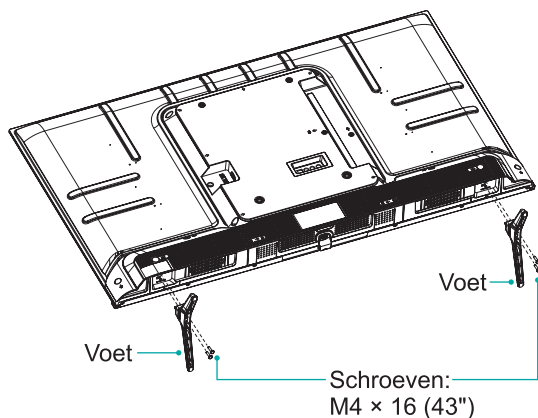

50"/55"

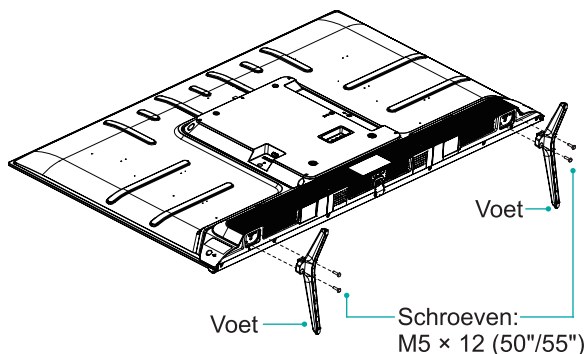

De ondersteuning of muurmontagebeugel installeren

65"

Opmerking: als uw tafel lang genoeg is om de TV er op te zetten, plaats de voetsteunen dan in schroefgaten 'A' die op de afbeelding weergegeven worden. Als uw tafel NIET lang genoeg is, plaats de voetjes dan in schroefgaten 'B' die op de afbeelding weergegeven worden. Merk op dat deze twee montagemethoden niet samen toegepast kunnen worden.

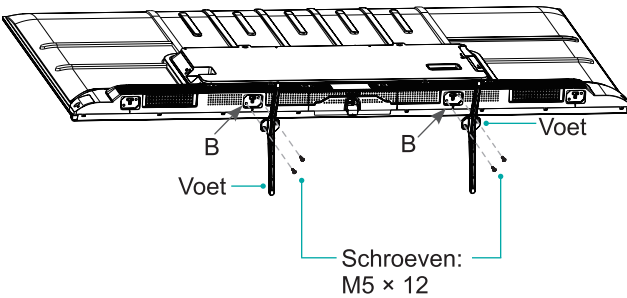
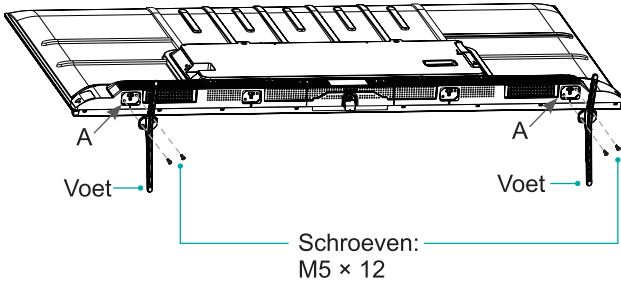

De ondersteuning of muurmontagebeugel installeren

► De muurmontagebeugel installeren

Voordat u de TV monteert, verwijdert u de TV standaard als u deze al hebt bevestigd en zorgt u ervoor dat de muurbeugel het gewicht van uw TV ondersteunt.

⚠ VOORZICHTIGHEID

Volg de instructies die bij de muurbevestiging zijn geleverd wanneer u de TV aan de muur monteert. Als de TV niet correct is gemonteerd, kan deze vallen en materiële schade of persoonlijk letsel veroorzaken.

- Plaats afstandhouders tussen de TV en de muurbeugels.
- De standaardafmetingen worden hieronder weergegeven.

Muurbevestigingsgatmodel (mm)	200 × 300 (43"/50"/55") 400 × 300 (65")
Muurmontage schroefmaat	M6

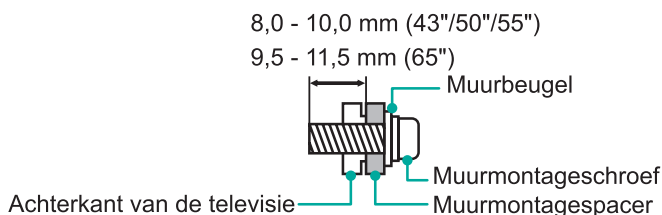

- We raden aan om de TV niet tegen een schuine muur te hangen. Zorg er tijdens het tegen een muur monteren van de TV voor dat uw toestel parallel aan de muur blijft en niet voorover leunt.

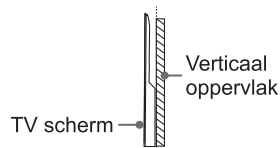

☒ OPMERKINGEN

- De diameter en lengte van de schroeven verschillen afhankelijk van het model van de muurmontagebeugel.
- De muurbeugel is optioneel. Uw TV heeft mogelijk geen muurbevestiging. Raadpleeg de daadwerkelijke accessoires.

Voorkant TV

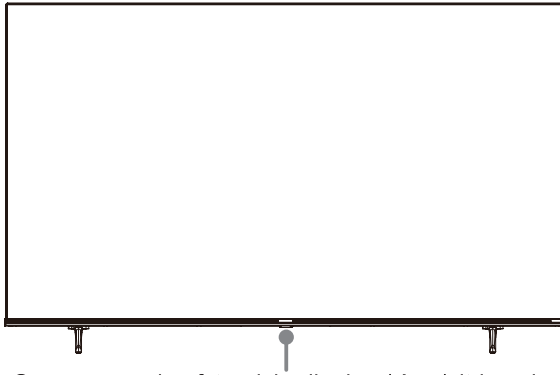

Sensor voor de afstandsbediening / Aan/uit-lampje / Multifunctionele toets (Stand-by / Bron)

Onderdeel	Beschrijving
Sensor voor de afstandsbediening	Ontvangt de signalen van de afstandsbediening. Plaats niets in de buurt van de sensor, dit kan het functioneren beïnvloeden.
Aan/uit-lampje	Het lampje is rood in de stand-bymodus.
 Stand-by / Bron	<p>Druk in de stand-bymodus op de multifunctionele toets om de TV aan te zetten.</p> <p>Druk op de multifunctionele toets om het menu te openen. Druk, om "UIT" te zetten, op de multifunctionele toets, wacht 3 seconden en de TV zal overschakelen naar de stand-bymodus.</p> <p>Druk op de multifunctionele toets om het menu te openen en maak een keuze uit de verschillende ingangssignalen.</p>

OPMERKINGEN

- De afbeelding is enkel ter referentie.
- Na het aanzetten van de TV duurt het enkele seconden om de programma's te laden. Zet de TV niet onmiddellijk uit. Dit kan leiden tot abnormaal functioneren van de TV.

Achterkant TV

43"/50"/55"

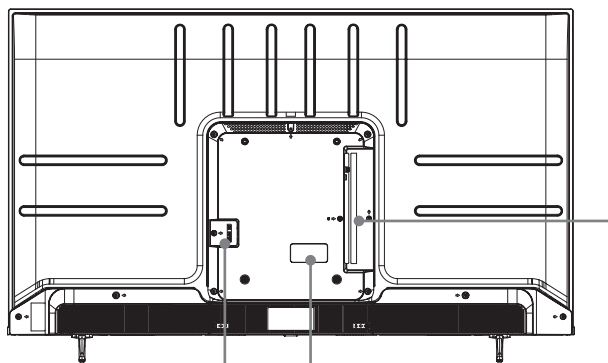

AC-INGANG

43"/50"

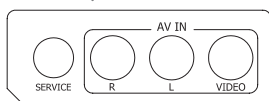

OPMERKINGEN

- Voor 43", geeft de ANT2-aansluiting voeding voor een satellietantenne (13/18 V, 420 mA max.).
- Voor 50"/55", geeft de ANT2-aansluiting voeding voor een satellietantenne (13/18 V, 0,5 A max.).
- Controleer de plaats en het type van de aansluitingen voordat u iets aansluit. Losse aansluitingen kunnen problemen met het beeld of de kleur veroorzaken. Zorg ervoor dat alle aansluitingen stevig vast zitten.
- Niet alle A/V toestellen zijn geschikt om op een TV te worden aangesloten. Bekijk de gebruikershandleiding van uw A/V-toestel voor de compatibiliteit en de aansluitprocedure.
- Haal de stekker uit het stopcontact vóór u externe toestellen aansluit. Dit kan anders een elektrische schok veroorzaken.
- Er is voor u geen dienst aansluiting beschikbaar om een extern apparaat aan te sluiten. Het kan alleen door onze fabriek worden gebruikt voor testdoeleinden.

43"	50"	55"
DIGITAL AUDIO OUT LAN USB 2 DC 5V:::1A(MAX)	USB 2 DC 5V:::1A(MAX)	USB 1 DC 5V:::0.5A(MAX)
HDMI 1 4K@60Hz ANT 2 DVB-S/S2 13/18V::: 0.5A	HDMI 1 4K@60Hz ANT 2 DVB-S/S2 13/18V::: 0.5A	HDMI 1 4K@60Hz ANT 2 DVB-S/S2 13/18V::: 0.5A
HDMI 2 4K@60Hz ANT 1 DVB-T/T2/C 420mA	HDMI 2 4K@60Hz ANT 1 DVB-T/T2/C	HDMI 2 4K@60Hz ANT 1 DVB-T/T2/C
HDMI 3 4K@60Hz COMMON INTERFACE (CARD FACE FRONT) HDML I(ARC) 4K@60Hz HEADPHONE DC 5V::: 0.5A(MAX)×2	HDMI 3 4K@60Hz COMMON INTERFACE (CARD FACE FRONT) HDML I(ARC) 4K@60Hz HEADPHONE DC 5V::: 0.5A(MAX)×2	HDMI 3 4K@60Hz COMMON INTERFACE (CARD FACE FRONT) HDML I(ARC) 4K@60Hz HEADPHONE DC 5V::: 0.5A(MAX)×2

Achterkant TV

65"

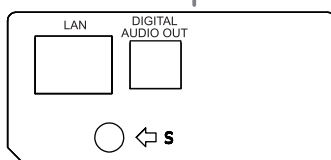
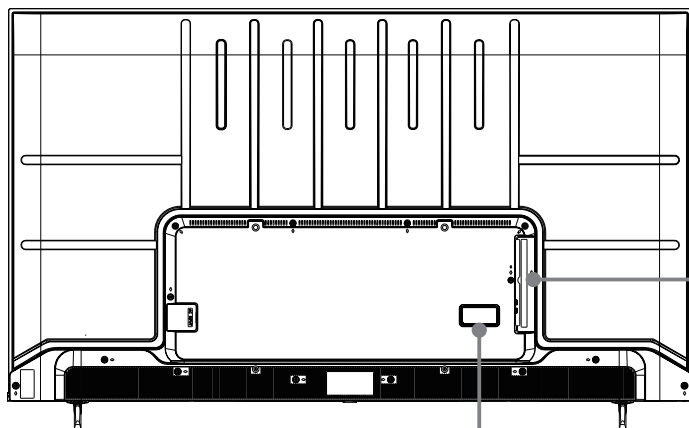

OPMERKINGEN

- Geeft de ANT2-aansluiting voeding voor een satellietantenne (13/18 V, 0,5 A max.).
- Controleer de plaats en het type van de aansluitingen voordat u iets aansluit. Losse aansluitingen kunnen problemen met het beeld of de kleur veroorzaken. Zorg ervoor dat alle aansluitingen stevig vast zitten.
- Niet alle A/V toestellen zijn geschikt om op een TV te worden aangesloten. Bekijk de gebruikershandleiding van uw A/V-toestel voor de compatibiliteit en de aansluitprocedure.
- Haal de stekker uit het stopcontact vóór u externe toestellen aansluit. Dit kan anders een elektrische schok veroorzaken.
- Er is voor u geen dienst aansluiting beschikbaar om een extern apparaat aan te sluiten. Het kan alleen door onze fabriek worden gebruikt voor testdoeleinden.

Verbindingen maken

► LAN (Bekabelde configuratie)

Verbind uw TV met uw netwerk door de LAN-poort aan de achterkant van uw TV via een LAN-kabel (Ethernet/Cat 5) op een externe modem of router aan te sluiten. Zie de illustratie hieronder.

- We raden u aan een modem of router te gebruiken die Dynamic Host Configuration Protocol (DHCP) ondersteunt. DHCP-ingeschakelde modems en routers bieden automatisch het IP-adres, subnetmasker, gateway en DNS, zodat u ze niet handmatig hoeft in te voeren. De meeste thuisnetwerken hebben al DHCP.

TV OMHULSEL

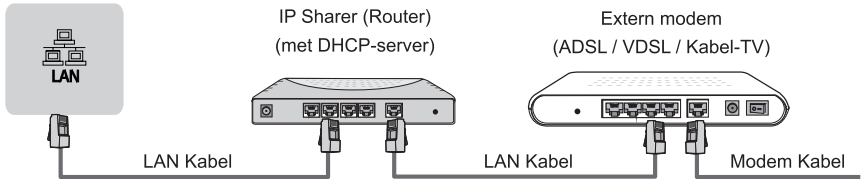

Draadloze configuratie

Verbind uw TV met uw draadloze netwerk, u heeft een draadloze router of modem nodig. Zie de illustratie hieronder.



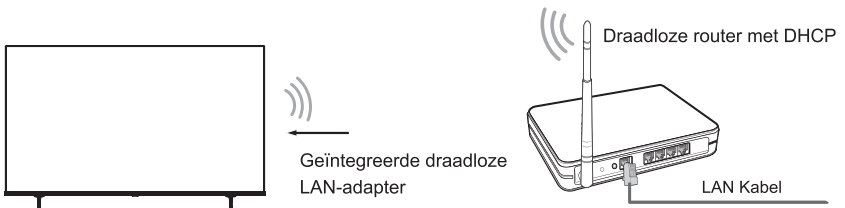



- De ingebouwde draadloze LAN-adapter ondersteunt de IEEE 802.11 a/b/g/n/ac-communicatieprotocollen. We raden het gebruik van een IEEE 802.11n-router aan. Lage overdrachtssnelheden voor b/g kunnen de kwaliteit van streaming video's of andere media beïnvloeden.

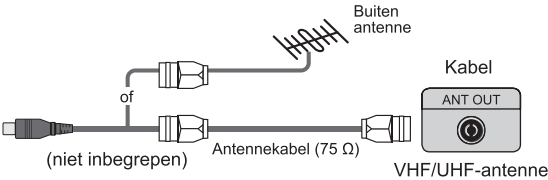
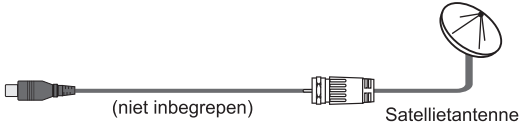

☒ OPMERKINGEN

- U dient de ingebouwde draadloze LAN-adapter te gebruiken om een draadloos netwerk te gebruiken, omdat deze set geen externe USB-netwerkadapters ondersteunt.
- Als de draadloze router DHCP ondersteunt, kan uw TV gemakkelijker verbinding maken met het draadloze netwerk.
- Als u een ander beveiligingssysteem dan de hieronder vermelde systemen toepast, zal dit niet werken met de TV.
Beveiligingssysteem: WPA, WEP, WPA2.
- Voor een soepel netwerk moet de afstand tussen de router en de TV minder dan 10 meter zijn.

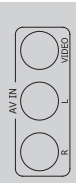
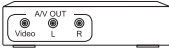
Verbindingen maken

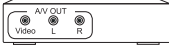
<p>ANT</p>	<div data-bbox="289 277 406 368"> <p>ANT 1 DVB-T/T2/C</p> </div>  <p>(niet inbegrepen)</p> <p>Antennekabel (75 Ω)</p> <p>Buiten antenne</p> <p>Kabel</p> <p>ANT OUT</p> <p>VHF/UHF-antenne</p> <div data-bbox="289 453 406 544"> <p>ANT 2 DVB-S/S2</p> </div>  <p>(niet inbegrepen)</p> <p>Satellietantenne</p>
<p>DIGITAL AUDIO OUT</p>	<div data-bbox="289 603 406 694"> <p>DIGITAL AUDIO OUT</p> </div>  <p>DIGITALE AUDIO kabel (niet inbegrepen)</p> <p>Audioversterker/Luidspreker</p>
<p>HDMI</p>	<div data-bbox="289 751 406 842"> <p>HDMI (ARC/eARC)</p> </div>  <p>HDMI-kabel (niet inbegrepen)</p> <p>Audioversterker/Luidspreker</p> <div data-bbox="289 874 406 965"> <p>HDMI</p> </div>  <p>HDMI-kabel (niet inbegrepen)</p> <p>DVD/Blu-Ray/AV-ontvanger/ Set-top box</p>
<p>AV IN</p>	<div data-bbox="289 978 406 1225"> <p>43"/50"</p>  </div> <div data-bbox="437 1018 780 1209"> <p>Geel (Video) (niet inbegrepen)</p> <p>Wit (L) (niet inbegrepen)</p> <p>Rood (R) (niet inbegrepen)</p> </div> <div data-bbox="799 1034 976 1177"> <p>VCR/DVD-speler/ Recorder/Set-top box/ Satellietontvanger/ Videocamera</p>  </div> <div data-bbox="289 1230 406 1477"> <p>55"/65"</p>  </div> <div data-bbox="437 1270 780 1461"> <p>Rood (R) (niet inbegrepen)</p> <p>Wit (L) (niet inbegrepen)</p> <p>Geel (Video) (niet inbegrepen)</p> </div> <div data-bbox="799 1286 976 1430"> <p>VCR/DVD-speler/ Recorder/Set-top box/ Satellietontvanger/ Videocamera</p>  </div>

Verbindingen maken

COMMON INTERFACE

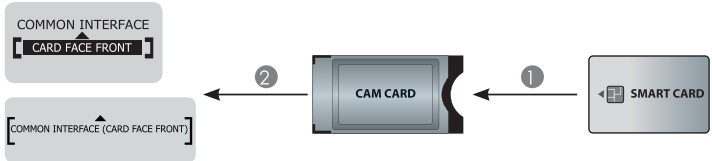

OPMERKINGEN

- Zorg ervoor dat de TV is uitgeschakeld voordat u de CI+ -module plaatst/verwijdert. Plaats vervolgens de CI+ -kaart in de CI+ -module volgens de instructies van de serviceprovider.
- Plaats of verwijder de Common Access-module niet herhaaldelijk, omdat dit de interface kan beschadigen en een storing kan veroorzaken.
- U moet een module en een CI+ kaart verkrijgen bij de serviceprovider van de kanalen die u wilt bekijken.
- Plaats de CI+ -module met de Smartcard in de richting aangegeven op de module en de Smartcard.
- CI+ wordt in sommige landen en regio's niet ondersteund; neem contact op met uw erkende dealer.

USB



OPMERKINGEN

- Wanneer u een USB-harde schijf of hub aansluit, moet u altijd de netadapter van het aangesloten apparaat op de voeding aansluiten. Het overschrijden van een totaal stroomverbruik kan schade veroorzaken. Het maximale stroomverbruik van USB 1.1- en USB 2.0-apparaten is 500 mA. Het maximale stroomverbruik voor een USB 3.0-apparaat is 1 A.
- Voor een niet-standaard, externe harde schijf met grote capaciteit geldt dat als de piekstromen groter is dan of gelijk is aan 1 A, dit kan leiden tot een herstart van de TV of zelfvergrendeling. Dus de TV ondersteunt het niet.
- De USB-poort ondersteunt een spanning van 5 V.

HEADPHONE



OPMERKING

- Overmatige geluidsdruk van oortelefoons en hoofdtelefoons kan leiden tot gehoorverlies.

Afstandsbediening

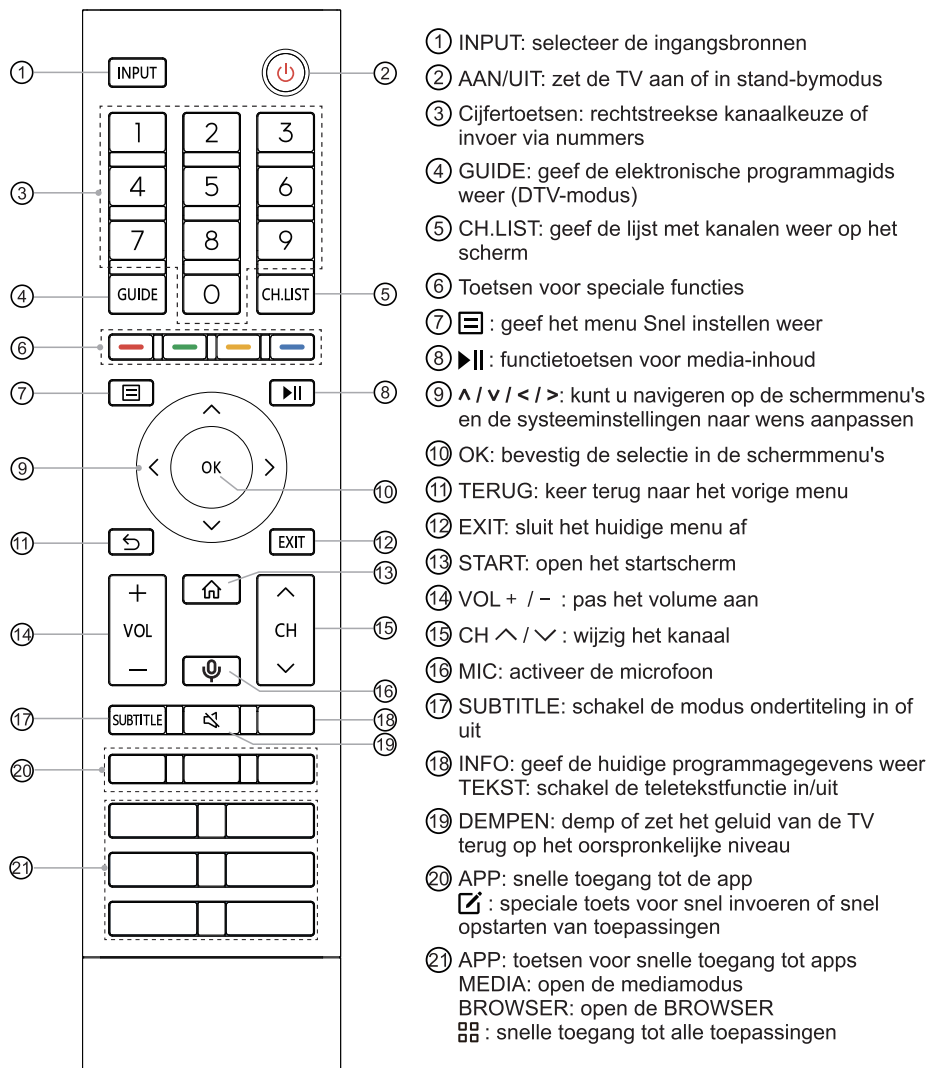

- ① INPUT: selecteer de ingangsbronnen
- ② AAN/UIT: zet de TV aan of in stand-bymodus
- ③ Cijfertoetsen: rechtstreekse kanaalkeuze of invoer via nummers
- ④ GUIDE: geef de elektronische programmagids weer (DTV-modus)
- ⑤ CH.LIST: geef de lijst met kanalen weer op het scherm
- ⑥ Toetsen voor speciale functies
- ⑦ : geef het menu Snel instellen weer
- ⑧ : functietoetsen voor media-inhoud
- ⑨ : kunt u navigeren op de schermmenu's en de systeeminstellingen naar wens aanpassen
- ⑩ OK: bevestig de selectie in de schermmenu's
- ⑪ TERUG: keer terug naar het vorige menu
- ⑫ EXIT: sluit het huidige menu af
- ⑬ START: open het startscherm
- ⑭ VOL + / - : pas het volume aan
- ⑮ CH / : wijzig het kanaal
- ⑯ MIC: activeer de microfoon
- ⑰ SUBTITLE: schakel de modus ondertiteling in of uit
- ⑱ INFO: geef de huidige programmegegevens weer
TEKST: schakel de teletekstfunctie in/uit
- ⑲ DEMPEN: demp of zet het geluid van de TV terug op het oorspronkelijke niveau
- ⑳ APP: snelle toegang tot de app
 : speciale toets voor snel invoeren of snel opstarten van toepassingen
- ㉑ APP: toetsen voor snelle toegang tot apps
MEDIA: open de mediamodus
BROWSER: open de BROWSER
 : snelle toegang tot alle toepassingen

Specificaties van de Bluetooth-afstandsbedieningsmodule voor ERF3N80H / ERF3AB80H

XF2472C

Frequentiebereik: 2,400 GHz - 2,4835 GHz

Uitgangsvermogen (Max.): +4 dBm (ERF3N80H)

Uitgangsvermogen (Max.): +4,5 dBm (ERF3AB80H)

Specificaties van de Bluetooth-afstandsbedieningsmodule voor ERF3A80(0012) / ERF3B80H(0012) / ERF3C80H(0012) / ERF3D80H(0012) / ERF3E80H(0012) / ERF3I80H(0012)

WNF171

Frequentiebereik: 2,400 GHz - 2,4835 GHz

Uitgangsvermogen (Max.): +4,5 dBm

OPMERKING: de bijgeleverde afstandsbediening zal verschillen, afhankelijk van het model, de landen/regio's. Controleer de informatie overeenkomstig de betreffende afstandsbediening in de zak met accessoires.

Afstandsbediening

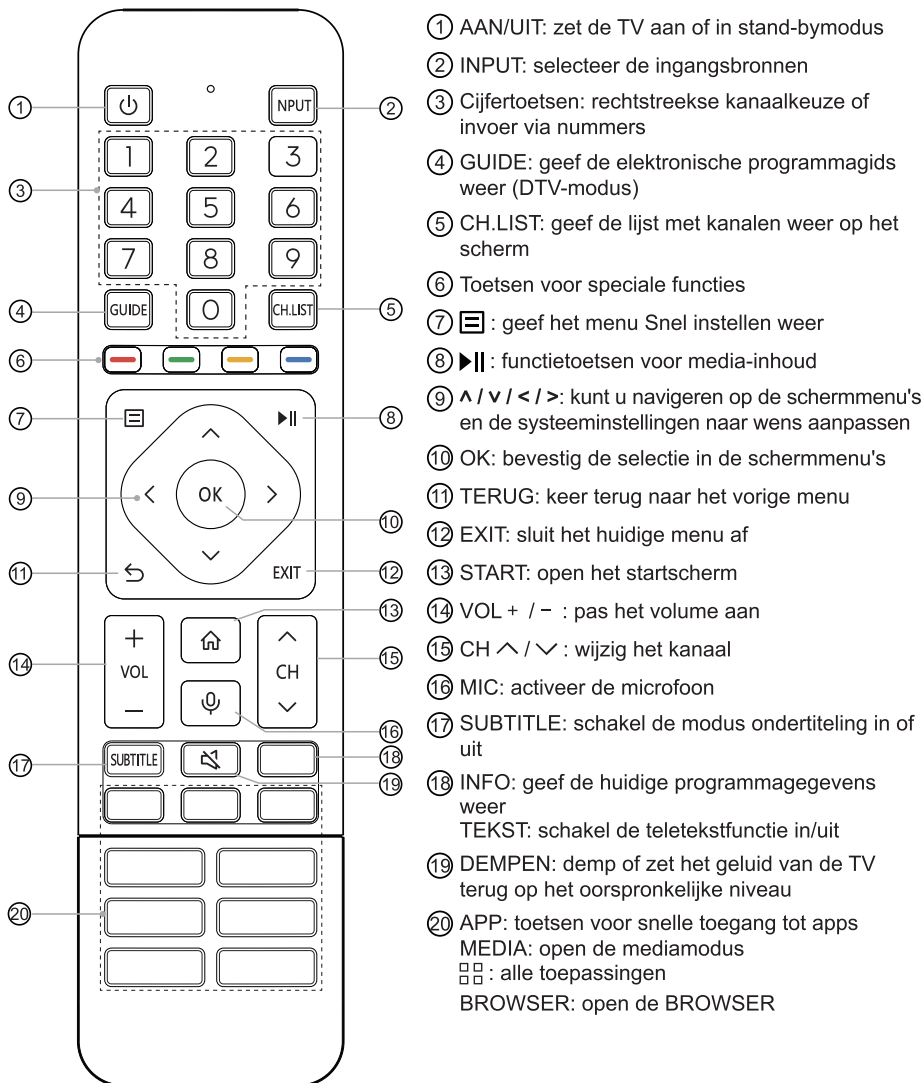

- ① AAN/UIT: zet de TV aan of in stand-bymodus
- ② INPUT: selecteer de ingangsbronnen
- ③ Cijfertoetsen: rechtstreekse kanaalkeuze of invoer via nummers
- ④ GUIDE: geef de elektronische programmagids weer (DTV-modus)
- ⑤ CH.LIST: geef de lijst met kanalen weer op het scherm
- ⑥ Toetsen voor speciale functies
- ⑦ ≡ : geef het menu Snel instellen weer
- ⑧ ▶|| : functietoetsen voor media-inhoud
- ⑨ ▲ / ▼ / ◀ / ▶ : kunt u navigeren op de schermmenu's en de systeeminstellingen naar wens aanpassen
- ⑩ OK: bevestig de selectie in de schermmenu's
- ⑪ TERUG: keer terug naar het vorige menu
- ⑫ EXIT: sluit het huidige menu af
- ⑬ START: open het startscherm
- ⑭ VOL + / - : pas het volume aan
- ⑮ CH ▲ / ▼ : wijzig het kanaal
- ⑯ MIC: activeer de microfoon
- ⑰ SUBTITLE: schakel de modus ondertiteling in of uit
- ⑱ INFO: geef de huidige programmeergevens weer
TEKST: schakel de teletekstfunctie in/uit
- ⑲ DEMPEN: demp of zet het geluid van de TV terug op het oorspronkelijke niveau
- ⑳ APP: toetsen voor snelle toegang tot apps
MEDIA: open de mediamodus
☐☐☐☐ : alle toepassingen
BROWSER: open de BROWSER

Specificaties Bluetooth-afstandsbedieningsmodule

XF2472C

Frequentiebereik: 2,400 GHz ~ 2,4835 GHz

Uitgangsvermogen (Max.): +4 dBm

OPMERKING: de bijgeleverde afstandsbediening zal verschillen, afhankelijk van het model, de landen/regio's. Controleer de informatie overeenkomstig de betreffende afstandsbediening in de zak met accessoires.

Afstandsbediening

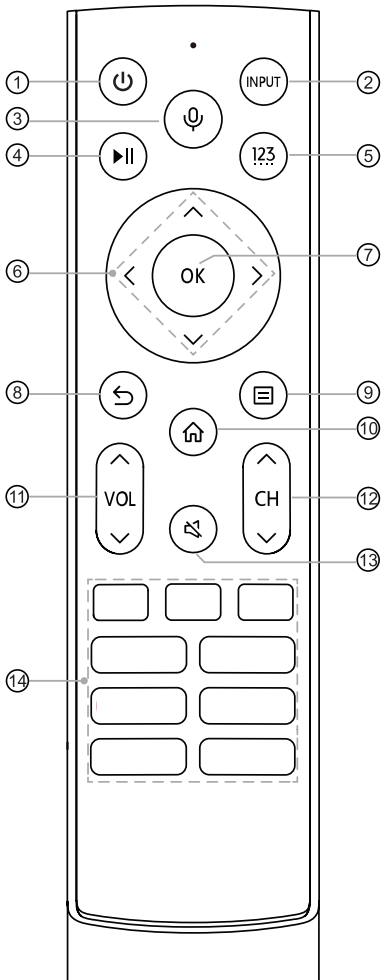

- ① ⏻ : zet de TV aan of in stand-bymodus
- ② INPUT: selecteer de ingangsbronnen
- ③ 🎤 : activeer de microfoon
- ④ ▶|| : functietoetsen voor media-inhoud
- ⑤ 123 : zenders invoeren / voer nummers en speciale functietoetsen in (Rood/Groen/Geel/Blauw)
- ⑥ ^ / v / < / > : kunt u navigeren op de schermmenu's en de systeeminstellingen naar wens aanpassen
- ⑦ OK: bevestig de selectie in de schermmenu's
- ⑧ ↶ : keer terug naar het vorige menu
- ⑨ ☰ : geef het menu Snel instellen weer
- ⑩ 🏠 : open het startscherm
- ⑪ VOL ^ / v : pas het volume aan
- ⑫ CH ^ / v : wijzig het kanaal
- ⑬ 🔇 : demp of zet het geluid van de TV terug op het oorspronkelijke niveau
- ⑭ APP: toetsen voor snelle toegang tot apps
MEDIA: open de medimodus

Specificaties Bluetooth-afstandsbedieningsmodule

WNF171

Frequentiebereik: 2,400 GHz ~ 2,4835 GHz

Uitgangsvermogen (Max.): +4,5 dBm

OPMERKING: de bijgeleverde afstandsbediening zal verschillen, afhankelijk van het model, de landen/regio's. Controleer de informatie overeenkomstig de betreffende afstandsbediening in de zak met accessoires.

Afstandsbediening

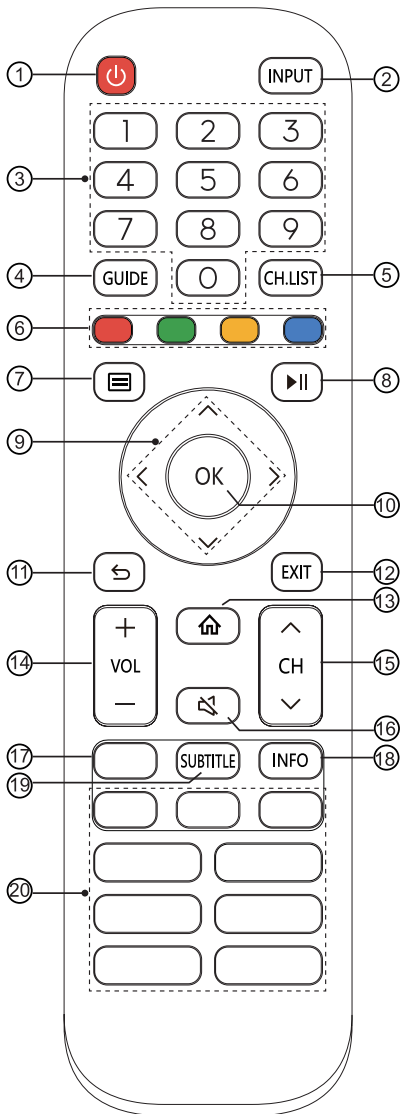

- ① AAN/UIT: zet de TV aan of in stand-bymodus
- ② INPUT: selecteer de ingangsbronnen
- ③ Cijfertoetsen: rechtstreekse kanaalkeuze of invoer via nummers
- ④ GUIDE: geef de elektronische programmagids weer (DTV-modus)
- ⑤ CH.LIST: geef de lijst met kanalen weer op het scherm
- ⑥ Toetsen voor speciale functies
- ⑦ : geef het menu Snel instellen weer
- ⑧ : functietoetsen voor media-inhoud
- ⑨ : kunt u navigeren op de schermmenu's en de systeeminstellingen naar wens aanpassen
- ⑩ OK: bevestig de selectie in de schermmenu's
- ⑪ TERUG: keer terug naar het vorige menu
- ⑫ EXIT: sluit het huidige menu af
- ⑬ START: open het startscherm
- ⑭ VOL + / - : pas het volume aan
- ⑮ CH / : wijzig het kanaal
- ⑯ DEMPEN: demp of zet het geluid van de TV terug op het oorspronkelijke niveau
- ⑰ TXT/TEKST: schakel de teletekstfunctie in/uit
- ⑱ INFO: geef de huidige programmegegevens weer
- ⑲ SUBTITLE: schakel de modus ondertiteling in of uit
- ⑳ APP: toetsen voor snelle toegang tot apps
 MEDIA: open de mediamodus
 / : alle toepassingen
 BROWSER: open de BROWSER

OPMERKING: de bijgeleverde afstandsbediening zal verschillen, afhankelijk van het model, de landen/regio's. Controleer de informatie overeenkomstig de betreffende afstandsbediening in de zak met accessoires.

Afstandsbediening

► Batterijen in de afstandsbediening plaatsen

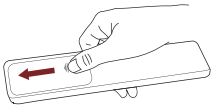

1. Schuif de achterklep om het batterijcompartiment van de afstandsbediening te openen.

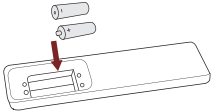

2. Plaats twee AAA-batterijen. Zorg ervoor dat de (+) en (-) uiteinden van de batterijen overeenkomen met de (+) en (-) uiteinden aangegeven in het batterijvak.

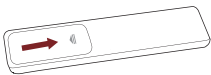

3. Sluit het batterijvak met het deksel.

☒ OPMERKINGEN

- De productafbeelding is alleen ter referentie, het daadwerkelijke product kan er anders uitzien.

Behandel de batterijen

- Onjuist gebruik van batterijen kan corrosie of batterijlekkage veroorzaken, wat kan resulteren in brand, persoonlijk letsel of schade aan eigendommen.
- Gebruik alleen het type batterij dat in deze handleiding wordt aangegeven.
- Meng geen oude en nieuwe batterijen of verschillende soorten batterijen.
- Gooi gebruikte batterijen niet bij het huisvuil. Voer ze af in overeenstemming met de plaatselijke voorschriften.

► De afstandsbediening koppelen (alleen voor Bluetooth-afstandsbediening)

Koppel de afstandsbediening aan de TV na het aanzetten van de TV. Houd de afstand tussen de afstandsbedieningsbediening en de TV kleiner dan 3 meter. Druk op om het even welke knop (behalve de knoppen aan/uit en microfoon) om te koppelen.

☒ OPMERKINGEN

- Houd in speciale gevallen de knop [] ingedrukt om te koppelen.
- Als er een onbekende fout optreedt met de afstandsbediening, kan storing de oorzaak zijn. Probeer het toestel dat de storing veroorzaakt te verwijderen en koppel de afstandsbediening opnieuw.
- Als er een onbekende fout optreedt in de afstandsbediening, maar het batterijniveau normaal is, kunt u de batterijen verwijderen, gedurende 1~2 seconden op een willekeurige toets drukken en de batterijen opnieuw plaatsen. Het is mogelijk dat de afstandsbediening daarna opnieuw normaal werkt.
- De afstandsbediening kan niet aan de TV gekoppeld worden als de TV in stand-by staat.

► Werkingsbereik van de afstandsbediening

1. De afstandsbediening werkt tot een afstand van 8 meter van de voorkant van de TV.
2. De hoek van de afstandsbediening: met de sensor voor de afstandsbediening als hoogste punt, ligt het bereik van de horizontale hoek binnen $\pm 30^\circ$ en dat van de verticale hoek binnen $\pm 15^\circ$.
3. De werkingsafstand kan variëren afhankelijk van het licht in de kamer.

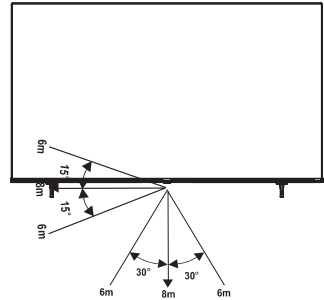

Deze eenheid weggoien

Het product mag niet worden beschadigd of ontmanteld en niet met het huishoudelijk afval worden weggegooid.

Het moet worden verpakt en ingeleverd bij een erkend recycler.

Schakel de TV voor de eerste keer in

Schakel de TV voor de eerste keer in

1. Sluit het netsnoer aan op het stopcontact nadat u alle aansluitingen hebt gemaakt.
2. De eerste keer dat u de TV inschakelt, gaat deze rechtstreeks naar de installatiehandleiding.
3. Druk op de knoppen [\wedge / \vee / \lt / \gt] om door het menu te navigeren en de instellingen te wijzigen. Druk op de knop [**OK**] om te bevestigen.

Uw taal selecteren	Selecteer uw gewenste taal voor het weergeven van het menu. Druk op de menuknop om uw TV in te stellen in de winkelmodus.
Verbinding met het internet maken	Gebruik een draadloos netwerk als uw TV niet automatisch een Ethernet-verbinding detecteert. Selecteer uw netwerk uit de lijst die weergegeven wordt, u kunt ook een verborgen netwerk toevoegen.
Uw land selecteren	Selecteer het land waar u de TV zult gebruiken.
Algemene voorwaarden, Privacybeleid	Uw gebruik van dit apparaat is onderhevig aan de eindgebruikersovereenkomst en als u deze eindgebruikersovereenkomst niet aanvaardt, zullen alle Smart functies van dit apparaat worden uitgeschakeld. Lees de details aandachtig voordat u een keuze maakt.
Verbeterde weergave	Verbeterde weergave kan de beeld- en geluidsmodus automatisch aanpassen om overeen te stemmen met de inhoud die op dat moment op dit apparaat wordt weergegeven, als het wordt herkend door de dienst voor automatische herkenning van inhoud.
Aanmelden op uw VIDAA-account	Koppel uw TV met het VIDAA-account.
Uw TV een naam geven	Geef uw TV een naam.
Uw spraakassistent selecteren	Selecteer uw spraakassistent die u bij de TV wil gebruiken.

OPMERKING: bovenstaande handleiding is uitsluitend ter referentie en kan verschillen afhankelijk van modellen/landen/regio's.

Specificaties

Functies, voorkomen en specificaties zijn onderhevig aan wijzigingen zonder voorafgaande kennisgeving.

Onderdeel		43"	50"
Afmetingen (B × H × D)	Zonder steun	37,9 × 22,0 × 2,9 inches 963 × 560 × 74 mm	44,0 × 25,4 × 2,9 inches 1117 × 646 × 74 mm
	Met steun	37,9 × 24,1 × 8,8 inches 963 × 611 × 223 mm	44,0 × 27,7 × 10,8 inches 1117 × 703 × 274 mm
Gewicht	Zonder steun	16,3 lbs (7,4 kg)	21,6 lbs (9,8 kg)
	Met steun	17,2 lbs (7,8 kg)	22,0 lbs (10,0 kg)
Grootte actief scherm (diagonaal)		108 cm	126 cm
Schermresolutie		3840 × 2160	3840 × 2160
Audiovermogen		7 W + 7 W	8 W + 8 W
Vermogensdichtheid bedrijfsmodus		0,020 W/cm ²	0,018 W/cm ²
Verbruik indien uitgeschakeld		NVT	NVT
Verbruik in stand-bymodus		0,5 W	0,5 W
Onderdeel		55"	65"
Afmetingen (B × H × D)	Zonder steun	48,5 × 28,0 × 2,9 inches (1232 × 711 × 74 mm)	57,2 × 32,8 × 2,9 inches (1452 × 834 × 74 mm)
	Met steun	48,5 × 30,2 × 10,8 inches (1232 × 768 × 274 mm)	57,2 × 35,3 × 11,8 inches (1452 × 896 × 300 mm)
Gewicht	Zonder steun	24,9 lbs (11,3 kg)	36,4 lbs (16,5 kg)
	Met steun	25,4 lbs (11,5 kg)	36,8 lbs (16,7 kg)
Grootte actief scherm (diagonaal)		139 cm	164 cm
Schermresolutie		3840 × 2160	3840 × 2160
Audiovermogen		8 W + 8 W	10 W + 10 W
Vermogensdichtheid bedrijfsmodus		0,016 W/cm ²	0,017 W/cm ²
Verbruik indien uitgeschakeld		NVT	NVT
Verbruik in stand-bymodus		0,5 W	0,5 W
Energieverbruik		Raadpleeg het typeplaatje.	
Voeding		Raadpleeg het typeplaatje.	
Ontvangst systemen	Analoog	PAL-D/K, B/G, I, SECAM-D/K, B/G	
	Digitaal	DVB-T/T2, DVB-C, DVB-S/S2	

Specificaties

Specificaties draadloze LAN-module	Model	TX7663BU51T
	Frequentiebereik	2,4 - 2,4835 GHz 5,15 - 5,85 GHz
	Uitgangsvermogen (Max.)	2,4 - 2,4835 GHz 17 dBm 5,15 - 5,25 GHz 14 dBm 5,25 - 5,35 GHz (DFS Band) 14 dBm 5,49 - 5,71 GHz (DFS/TPC Band) 14 dBm 5,725 - 5,85 GHz (Niet voor de EU) 14 dBm
Specificaties Bluetooth module	Model	TX7663BU51T
	Frequentiebereik	2,4 - 2,4835 GHz
	Uitgangsvermogen (Max.)	2,4 - 2,4835 GHz, Klasse 1, 6 dBm
Omgevingsomstandigheden		Temperatuur: 41 °F - 95 °F (5 °C - 35 °C) Vochtigheidsgraad: 20 % - 80 % RH Atmosferische druk: 86 kPa - 106 kPa
HDMI-ingang		RGB / 60 Hz (640 × 480, 800 × 600, 1024 × 768) YUV / 60 Hz (480i, 480p, 720p, 1080i, 1080p) YUV / 50 Hz (576i, 576p, 720p, 1080i, 1080p) 3840 × 2160 / 24 Hz, 3840 × 2160 / 25 Hz, 3840 × 2160 / 30 Hz, 3840 × 2160 / 50 Hz, 3840 × 2160 / 60 Hz

Recycling/Licenties

WEEE (Afgedankte Elektrische en Elektronische Apparatuur)
Europese Richtlijn 2012/19/EU



Dit symbool op het product of op de verpakking geeft aan dat dit product niet met huishoudelijk afval mag worden weggegooid. Het is uw verantwoordelijkheid om uw gebruikte apparatuur af te voeren door het af te geven aan een aangewezen inzamelpunt voor het recyclen van afgedankte elektrische en elektronische apparatuur. De selectieve inzameling en recycling van uw gebruikte apparatuur op het moment van verwijdering draagt bij aan het behoud van natuurlijke hulpbronnen en zorgt ervoor dat deze worden gerecycled op manieren die de menselijke gezondheid en het milieu beschermen. Neem contact op met uw gemeente, uw afvalverwerkingsbedrijf of de winkel waar u het product hebt gekocht voor informatie over waar u uw gebruikte apparatuur kunt laten recyclen.

Batterijen



Conform de batterijrichtlijn mogen gebruikte batterijen niet met het huisvuil worden weggegooid. Bewaar uw batterijen in speciale containers voor dit doel in de detailhandel.

RoHS (Beperkingen van de Gevaarlijke Stof)
Europese Richtlijn 2011/65/EU



Deze Europese richtlijn beperkt het gebruik van gevaarlijke en gevaarlijke stoffen die moeilijk te recyclen zijn.

Dit maakt het gemakkelijk om EEE te recyclen en helpt het milieu te beschermen.

De stoffen in dit product zijn conform met RoHS.



De begrippen HDMI, HDMI High-Definition Multimedia Interface en het HDMI-logo zijn handelsmerken of geregistreerde handelsmerken van HDMI Licensing Administrator, Inc. in de Verenigde Staten en andere landen.



Dolby, Dolby Vision, Dolby Audio en het dubbele-D-symbool zijn handelsmerken van Dolby Laboratories Licensing Corporation. Vervaardigd onder licentie van Dolby Laboratories. Vertrouwelijke, niet-gepubliceerde werken. Auteursrecht © 1992-2021 Dolby Laboratories. Alle rechten voorbehouden.



Voor DTS-patenten, zie <http://patents.dts.com>. Gemaakt onder licentie van DTS Licensing Limited. DTS, DTS-HD Master Audio, DTS-HD, Virtual:X en het DTS-HD-logo zijn geregistreerde handelsmerken of handelsmerken van DTS, Inc. in de Verenigde Staten en andere landen. © 2021 DTS, Inc. ALLE RECHTEN VOORBEHOUDEN.

VEREENVOUDIGDE EU-CONFORMITEITSVERKLARING

Hierbij verklaart Hisense Visual Technology Co., Ltd. dat de radioapparatuur van het type [ERF3A80(0012) / ERF3B80H(0012) / ERF3C80H(0012) / ERF3D80H(0012) / ERF3E80H(0012) / ERF3I80H(0012) / ERF3AB80H / ERF3N80H / ERF3F90H / ERF3A52 / 43E7HQ / 43E77HQ / 43E78HQ / 43E79HQ / 43E7HQCH / 43E77HQCH / 43E79HQNE / 43E7HQTUK / 43E77HQTUK / 50E7HQ / 50E77HQ / 50E78HQ / 50E79HQ / 50E7HQCH / 50E77HQCH / 50E79HQNE / 50E7HQTUK / 50E77HQTUK / 55E7HQ / 55E77HQ / 55E78HQ / 55E79HQ / 55E7HQCH / 55E77HQCH / 55E79HQNE / 55E7HQTUK / 55E77HQTUK / 65E7HQ / 65E77HQ / 65E78HQ / 65E79HQ / 65E7HQCH / 65E77HQCH / 65E79HQNE / 65E7HQTUK / 65E77HQTUK] conform Richtlijn 2014/53/EU is. De volledige tekst van de EU-conformiteitsverklaring is beschikbaar op het volgende internetadres: <https://global.hisense.com/support/certificate-download/>

Voor Groot-Brittannië:

VEREENVOUDIGDE CONFORMITEITSVERKLARING VOOR HET VK

Hierbij verklaart Hisense Visual Technology Co., Ltd. dat de radioapparatuur van het type [ERF3A80(0012) / ERF3B80H(0012) / ERF3C80H(0012) / ERF3D80H(0012) / ERF3E80H(0012) / ERF3I80H(0012) / ERF3AB80H / ERF3N80H / ERF3F90H / ERF3A52 / 43E7HQ / 43E77HQ / 43E78HQ / 43E79HQ / 43E7HQCH / 43E77HQCH / 43E79HQNE / 43E7HQTUK / 43E77HQTUK / 50E7HQ / 50E77HQ / 50E78HQ / 50E79HQ / 50E7HQCH / 50E77HQCH / 50E79HQNE / 50E7HQTUK / 50E77HQTUK / 55E7HQ / 55E77HQ / 55E78HQ / 55E79HQ / 55E7HQCH / 55E77HQCH / 55E79HQNE / 55E7HQTUK / 55E77HQTUK / 65E7HQ / 65E77HQ / 65E78HQ / 65E79HQ / 65E7HQCH / 65E77HQCH / 65E79HQNE / 65E7HQTUK / 65E77HQTUK] conform de Regelgeving radioapparatuur 2017 is. De volledige tekst van de conformiteitsverklaring voor het VK kan worden bekeken op het volgende internetadres: <https://global.hisense.com/support/certificate-download/>

EPREL-registratiegegevens

Model identificator	EPREL-registratienummer	Model identificator	EPREL-registratienummer
43E7HQ	1048350	55E7HQ	1049156
43E77HQ	1048382	55E77HQ	1049175
43E78HQ	1048423	55E78HQ	1049180
43E79HQ	1048391	55E79HQ	1049186
43E7HQCH	1048393	55E7HQCH	1049192
43E77HQCH	1048399	55E77HQCH	1049199
43E79HQNE	1048402	55E79HQNE	1049201
43E7HQTUK	1048407	55E7HQTUK	1049203
43E77HQTUK	1048408	55E77HQTUK	1049205
50E7HQ	1034490	65E7HQ	1051210
50E77HQ	1034494	65E77HQ	1051223
50E78HQ	1034496	65E78HQ	1051225
50E79HQ	1034497	65E79HQ	1051312
50E7HQCH	1034499	65E7HQCH	1051386
50E77HQCH	1034502	65E77HQCH	1051389
50E79HQNE	1034505	65E79HQNE	1051523
50E7HQTUK	1034510	65E7HQTUK	1051593
50E77HQTUK	1034514	65E77HQTUK	1051599